

MŰSZAKI LAP

GERINCELEM

KRS-PKRSH

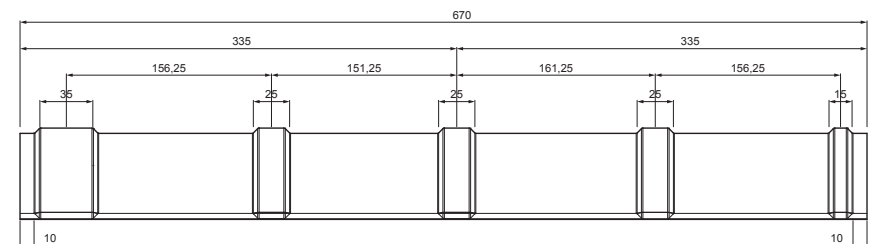

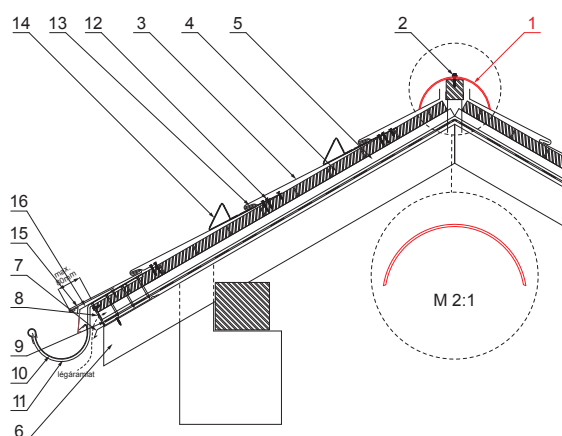

RÉSZLET:

1. gerincelem
2. horganyzott önfúró csavar 4,8x35
3. tetőburkolat KJG tetőfedő rombusz
4. tetőléc
5. ellentétezik
6. szarufa
7. cseppentő lemez
8. védő szellőző öv
9. fólia
10. csatorna körszelvény
11. csatornatartó
12. horganyzott rögzítőcsavar a hengerhez
13. rozsdamentes rombuszt hafter KJG tetőfedő rombusz
14. orrú hófogó tetőfedő rombusz
15. hátlap csík
16. fedőlemez



ICS Festett acél STUCCO – Fekete STUCCO – RAL 9005

INDEX	VÁLTOZÁS	DÁTUM	ALÁÍRÁS	  	
ANYAGMÁRKA			H.O.	TÖMEG kg	MÉRET
MÉRET, FÉLKÉSZ TERMÉK					
SEGÉDBERENDEZÉS			STN	OSZTÁLYOZÁSI SZÁM	
KIDOLGOZTA Ing. Kluska M.			MEGJEGYZÉS		POZÍCIÓSZÁM
KIPRÓBÁLTA					
TECHNOLÓGUS		TECHNOLÓGUS	KORÁBBI RAJZ		RAJZSZÁM
NÉV			Lapok száma		
Gerincelem			KRS-PKRSH		Lap

Létrehozva: 22.04.2026 01:52:34

Műszaki változások fenntartva