



OKAPOVÝ SYSTÉM PŮLKRUHOVÝ



CENÍK
2024

DOPORUČENÉ SPOTŘEBITELSKÉ CENY



POWERFUL PARTNER FOR YOUR ROOF



Hliníkový materiál | 4



Žlab | 6



Žlabová dilatace | 9



Žlab příslušenství | 13



Žlabový hák | 15



Roh | 18



Čelo žlabové | 20



Kotlík žlabový | 21



Koleno | 32



Svodová roura | 35



Svodová roura příslušenství | 40



Objímka | 42

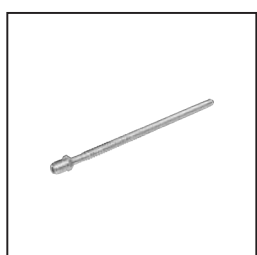

Objímka příslušenství | 43



Dešťová klapka | 45



Svod ochranný | 48

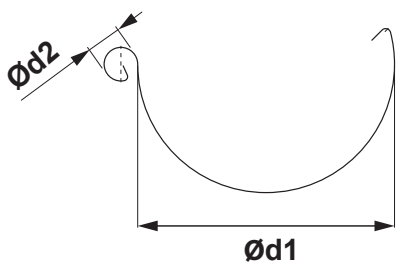

ROZMĚRY STŘEŠNÍCH ŽLABŮ

(rozměry a rozměrové tolerance podle EN 612)

Rozvinutá šířka (mm)	200	250	280	333	400
Ød1	80	105	127	153	192
Ød2	16	18	18	20	22

VNITŘNÍ FALZ

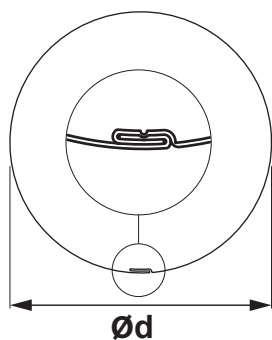

ROZMĚRY STŘEŠNÍCH SVODŮ

(rozměry a rozměrové tolerance podle EN 612)

Rozměry	60	80	100	120	150
Jmenovitá velikost Ød (mm)	60	80	100	120	150

ROZMĚRY STŘEŠNÍCH HÁKŮ

(rozměry a rozměrové tolerance podle EN 612)

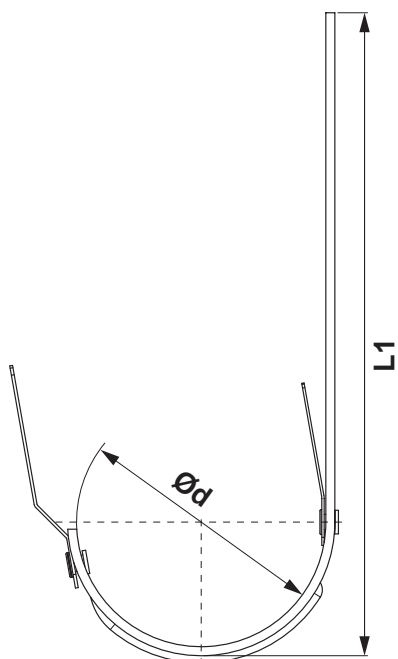

Rozměry (mm)	L1	Ød
250	310	105
280	337	127
333 – 550	385	153
333 – 650	485	153
400	436	192

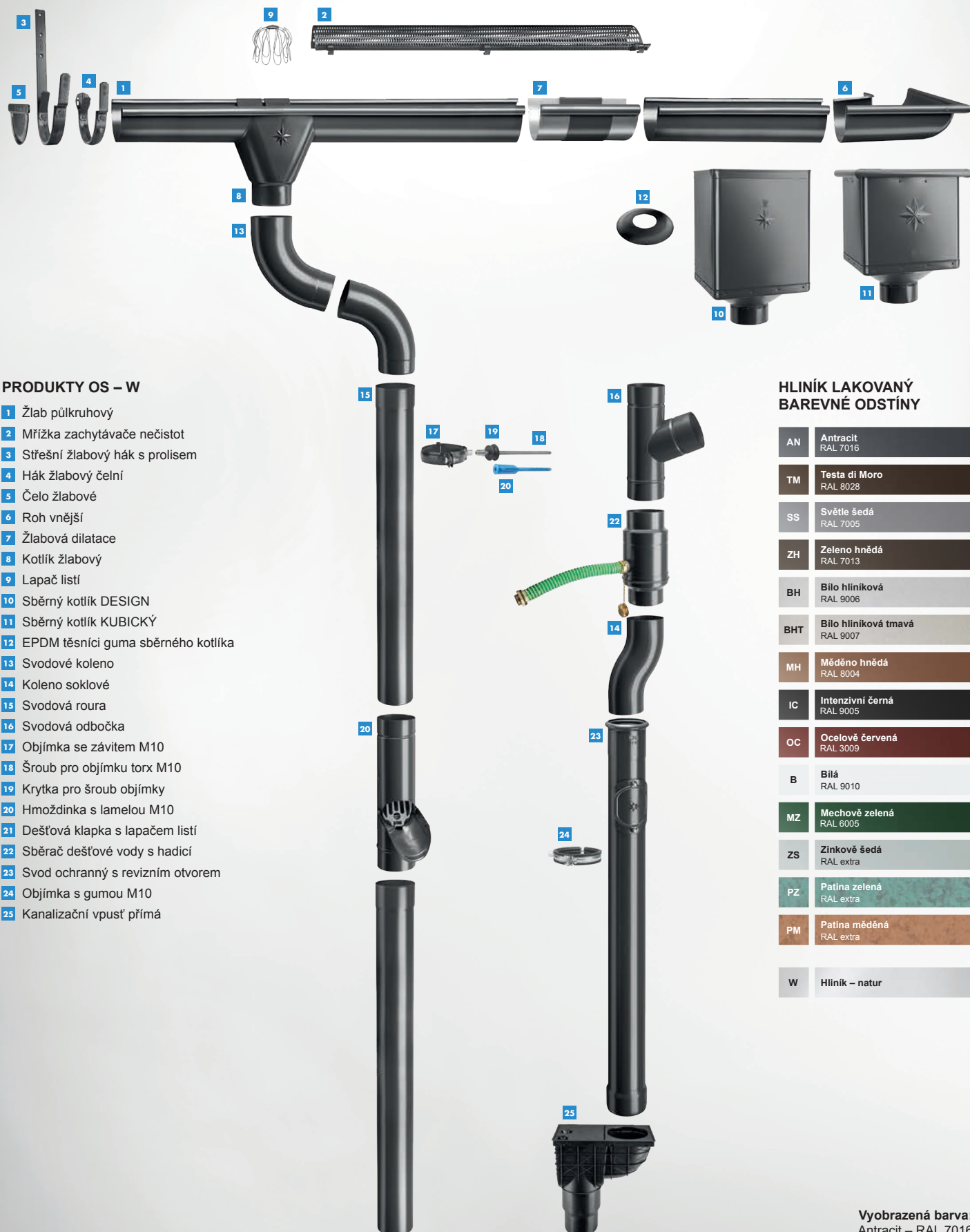

PRODUKTY OS – W

- 1 Žlab půlkruhový
- 2 Mřížka zachytávače nečistot
- 3 Střešní žlabový hák s prolisem
- 4 Háček žlabový čelní
- 5 Čelo žlabové
- 6 Roh vnější
- 7 Žlabová dilatace
- 8 Kotlík žlabový
- 9 Lapač listí
- 10 Sběrný kotlík DESIGN
- 11 Sběrný kotlík KUBICKÝ
- 12 EPDM těsnící guma sběrného kotlíka
- 13 Svodové koleno
- 14 Koleno soklové
- 15 Svodová roura
- 16 Svodová odbočka
- 17 Objímka se závitem M10
- 18 Šroub pro objímku torx M10
- 19 Krytka pro šroub objímky
- 20 Hmoždinka s lamelou M10
- 21 Dešťová klapka s lapačem listí
- 22 Sběrač dešťové vody s hadicí
- 23 Svod ochranný s revizním otvorem
- 24 Objímka s gumou M10
- 25 Kanalizační vpust' přímá

HLINÍK LAKOVANÝ BAREVNÉ ODSŤÍNÝ

AN	Antracit RAL 7016
TM	Testa di Moro RAL 8028
SS	Světle šedá RAL 7005
ZH	Zeleno hnědá RAL 7013
BH	Bílo hliníková RAL 9006
BHT	Bílo hliníková tmavá RAL 9007
MH	Měděno hnědá RAL 8004
IC	Intenzivní černá RAL 9005
OC	Ocelově červená RAL 3009
B	Bílá RAL 9010
MZ	Mechově zelená RAL 6005
ZS	Zinkově šedá RAL extra
PZ	Patina zelená RAL extra
PM	Patina měděná RAL extra
W	Hliník – natur



ALUMINIUM POLYESTER + NATUR

NOVELIS

Je americká průmyslová hliníková společnost se sídlem v Atlantě ve státě Georgia ve Spojených státech. Je dceřinou společností indické společnosti pro výrobu hliníku a mědi Hindalco Industries. Novelis je předním výrobcem válcovaného hliníku a globálním lídrem v recyklaci nápojových plechovek. Společnost poskytuje služby zákazníkům v odvětvích včetně plechovek na nápoje, automobilového průmyslu, spotřební elektroniky, stavebnictví, fólií a obalů.

ADITYA BIRLA



SPEIRA

Speira je globální společnost pro válcování a recyklaci hliníku. Skládá se ze sedmi výrobních závodů a jednoho výzkumného a vývojového centra. Nacházející se v Německu a Norsku včetně našeho společného podniku Alunorf, největší válcovny hliníku na světě, Grevenbroich, největší dokončovací válcovny hliníku na světě, jakož i několika mezinárodních prodejních kanceláří. Speira zaměstnává kolem 5 000 lidí hlavně v Německu a Norsku.

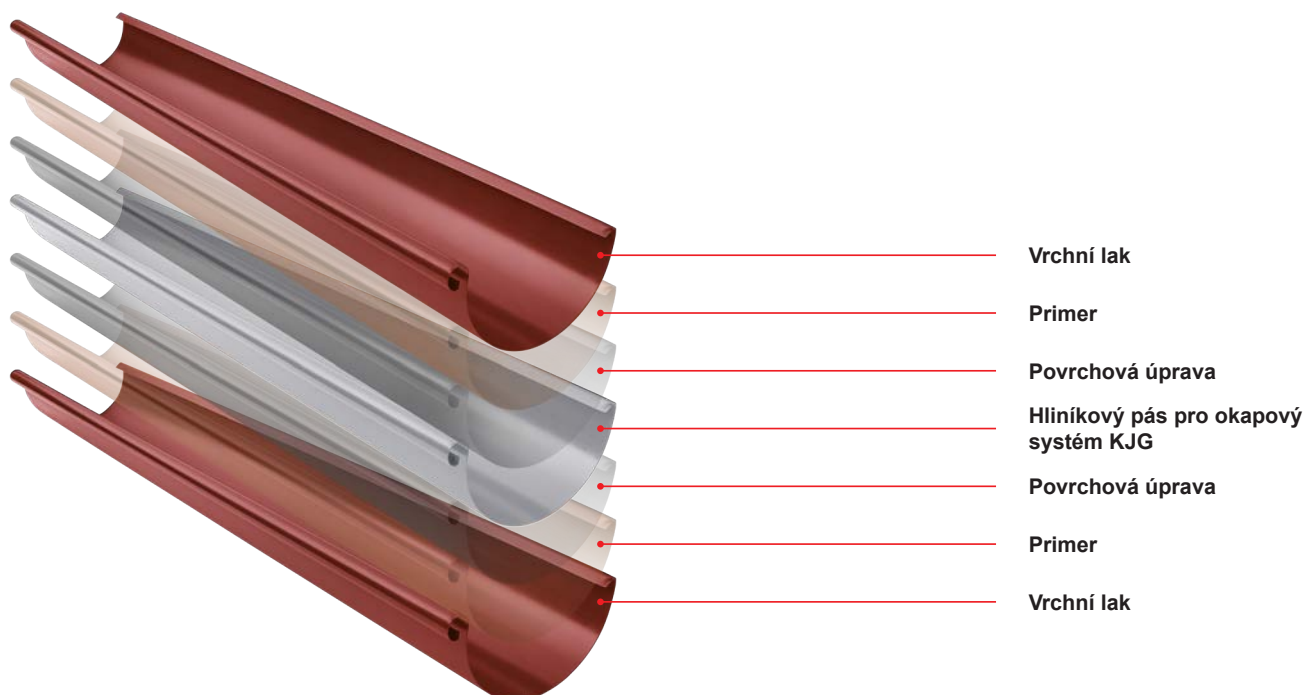

ŽLAB PŮLKRUHOVÝ [s=0,70]

W-WZ

Jmenovitá velikost	200	250	250	280	280
Délka v m	3,0	4,0	6,0	4,0	6,0
Cena v CZK/m	S DPH	S DPH	S DPH	S DPH	S DPH
AN 1 Antracit RAL 7016	217,00	176,00	176,00	225,00	225,00
	051066 *	051073	051080	051097	051103
TM 2 Testa di Moro RAL 8028	217,00	176,00	176,00	225,00	225,00
	051707 *	051714	051721	051738	051745
SS 3 Světle šedá RAL 7005		176,00	176,00	225,00	225,00
		051639	051646	051653	051660
ZH 4 Zeleno hnědá RAL 7013		176,00	176,00	225,00	225,00
		051790	051806	051813	051820
BH 5 Bílo hliníková RAL 9006		176,00	176,00	225,00	225,00
		051233	051240 *	051257	051264
BHT 6 Bílo hliníková tmavá RAL 9007		176,00	176,00	225,00	225,00
		101891 *	101907 *	101914 *	101921 *
MH 7 Měděno hnědá RAL 8004		176,00	176,00	225,00	225,00
		051394	051400	051417	051424
IC 8 Intenzivní černá RAL 9005		176,00	176,00	225,00	225,00
		051318	051325 *	051332	051349 *
OC 9 Ocelově červená RAL 3009		176,00	176,00	225,00	225,00
		051554	051561	051578	051585
B 10 Bílá RAL 9010		176,00	176,00	225,00	225,00
		051158	051165	051172	051189
MZ 11 Mechově zelená RAL 6005		176,00	176,00	225,00	225,00
		051479	051486	051493	051509
ZS 12 Zinkově šedá RAL extra		176,00	176,00	225,00	225,00
		051875	051882 *	051899 *	051905 *
PZ 13 Patina zelená RAL extra					
PM 14 Patina měděná RAL extra					
Hliník 15 Natur		159,00	159,00	183,00	183,00
		049957	049964	049971	049988
Balení v m 	15	20	30	20	30
Balení v m 	1 200	960	1 440	840	1 260

* Výroba na objednávku



ŽLAB PŮLKRUHOVÝ [s=0,70]

W-WZ



Jmenovitá velikost	333	333	400
Délka v m	4,0	6,0	6,0
Cena v CZK/m	S DPH	S DPH	S DPH
AN 1 Antracit RAL 7016	230,00 051110	230,00 051127	335,00 051134
TM 2 Testa di Moro RAL 8028	230,00 051752	230,00 051769	335,00 051776 *
SS 3 Světle šedá RAL 7005	230,00 051677	230,00 051684	335,00 051691
ZH 4 Zeleno hnědá RAL 7013	230,00 051837	230,00 051844	335,00 051851
BH 5 Bílo hliníková RAL 9006	230,00 051271	230,00 051288	335,00 051295
BHT 6 Bílo hliníková tmavá RAL 9007	230,00 101938	230,00 101945	335,00 070104 *
MH 7 Měděno hnědá RAL 8004	230,00 051431	230,00 051448	335,00 051455 *
IC 8 Intenzivní černá RAL 9005	230,00 051356	230,00 051363	335,00 051370 *
OC 9 Ocelově červená RAL 3009	230,00 051592	230,00 051608	335,00 051615 *
B 10 Bílá RAL 9010	230,00 051196	230,00 051202	335,00 051219 *
MZ 11 Mechově zelená RAL 6005	230,00 051516	230,00 051523	335,00 051530
ZS 12 Zinkově šedá RAL extra	230,00 051912	230,00 051929	335,00 051936 *
PZ 13 Patina zelená RAL extra	305,00 112781 *	305,00 112798	
PM 14 Patina měděná RAL extra	305,00 112767 *	305,00 112774	
Hliník 15 Natur	205,00 049995	205,00 050007	274,00 050014
Balení v m 	20	30	30
Balení v m 	660	990	810

* Výroba na objednávku



ŽLAB NÁSTŘEŠNÍ [s=0,70]

W-WZS



Jmenovitá velikost	650	700	700
Délka v m	6,0	4,0	6,0
Cena v CZK/m	S DPH	S DPH	S DPH
AN 1 Antracit RAL 7016		779,00	779,00
		049193	049209
TM 2 Testa di Moro RAL 8028	610,00		
	049308 *		
SS 3 Světle šedá RAL 7005		779,00	779,00
		049285 *	049292
ZH 4 Zeleno hnědá RAL 7013		779,00	779,00
		049315	049322
BH 5 Bílo hliníková RAL 9006	610,00		
	049223 *		
BHT 6 Bílo hliníková tmavá RAL 9007	610,00		
	101990 *		
MH 7 Měděno hnědá RAL 8004	610,00		
	049247 *		
IC 8 Intenzivní černá RAL 9005	610,00		
	049230 *		
OC 9 Ocelově červená RAL 3009	610,00		
	049278 *		
B 10 Bílá RAL 9010	610,00		
	049216 *		
MZ 11 Mechově zelená RAL 6005		779,00	779,00
		049254	049261
ZS 12 Zinkové šedá RAL extra	610,00		
	049339 *		
PZ 13 Patina zelená RAL extra			
PM 14 Patina měděná RAL extra			
Hliník 15 Natur	525,00		
	049186 *		
Balení v m 	6	4	6
Balení v m 	300	200	300

* Výroba na objednávku



ŽLABOVÁ DILATACE

W-WZDI

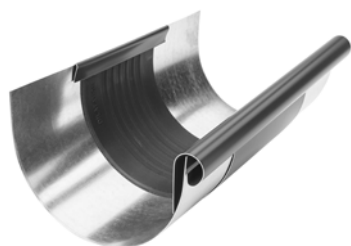

Jmenovitá velikost	250/260	285/260	333/260	400/260
Cena v CZK/ks	S DPH	S DPH	S DPH	S DPH
AN 1 Antracit RAL 7016	695,00	728,00	728,00	915,00
	028341 *	028358 *	028365	028372
TM 2 Testa di Moro RAL 8028	695,00	728,00	728,00	915,00
	028662 *	028679 *	028686	028693 *
SS 3 Světle šedá RAL 7005	695,00	728,00	728,00	915,00
	028624 *	028631 *	028648 *	028655 *
ZH 4 Zeleno hnědá RAL 7013	695,00	728,00	728,00	915,00
	028709 *	028716 *	028723 *	028730 *
BH 5 Bílo hliníková RAL 9006	695,00	728,00	728,00	915,00
	028426 *	028433 *	028440	028457
BHT 6 Bílo hliníková tmavá RAL 9007	695,00	728,00	728,00	915,00
	101440 *	101457 *	101464 *	070135 *
MH 7 Měděno hnědá RAL 8004	695,00	728,00	728,00	915,00
	028501 *	028518 *	028525 *	028532 *
IC 8 Intenzivní černá RAL 9005	695,00	728,00	728,00	915,00
	028464 *	028471 *	028488 *	028495 *
OC 9 Ocelově červená RAL 3009	695,00	728,00	728,00	915,00
	028587 *	028594 *	028600 *	028617 *
B 10 Bílá RAL 9010	695,00	728,00	728,00	915,00
	028389 *	028396 *	028402 *	028419 *
MZ 11 Mechově zelená RAL 6005	695,00	728,00	728,00	915,00
	028549 *	028556 *	028563 *	028570 *
ZS 12 Zinkově šedá RAL extra	695,00	728,00	728,00	915,00
	028747 *	028754 *	028761 *	028778 *
PZ 13 Patina zelená RAL extra			1 101,00	
			112590 *	
PM 14 Patina měděná RAL extra			1 101,00	
			112583 *	
Hliník 15 Natur	769,00	800,00	864,00	1 074,00
	028303 *	028310 *	028327 *	028334 *
Balení v ks 	3	3	5	5
Balení v ks 	360	360	200	200

* Výroba na objednávku



DILATACE NÁSTŘEŠNÍHO ŽLABU

W-WZSDI

Jmenovitá velikost	670/260
Cena v CZK/ks	S DPH
AN 1 Antracit RAL 7016	2 202,00 029157 *
TM 2 Testa di Moro RAL 8028	2 202,00 029232 *
SS 3 Světle šedá RAL 7005	2 202,00 029225 *
ZH 4 Zeleno hnědá RAL 7013	2 202,00 029249 *
BH 5 Bílo hliníková RAL 9006	2 202,00 029171 *
BHT 6 Bílo hliníková tmavá RAL 9007	2 202,00 101471 *
MH 7 Měděno hnědá RAL 8004	2 202,00 029195 *
IC 8 Intenzivní černá RAL 9005	2 202,00 029188 *
OC 9 Ocelově červená RAL 3009	2 202,00 029218 *
B 10 Bílá RAL 9010	2 202,00 029164 *
MZ 11 Mechově zelená RAL 6005	2 202,00 029201 *
ZS 12 Zinkově šedá RAL extra	2 202,00 029256 *
PZ 13 Patina zelená RAL extra	
PM 14 Patina měděná RAL extra	
Hliník 15 Natur	1 982,00 029140 *
Balení v ks 	1
Balení v ks 	40



* Výroba na objednávku





DILATAČNÍ PÁS

W-WZDIP

Jmenovitá velikost	Délka v m	EAN číslo výrobku	Balení v m		Cena s DPH [CZK/m]
					
260	3,0	028181	3	120	1 355,00

POUŽITÍ DILATAČNÍHO ŽLABU A PÁSOVÉ DILATACE

DILATAČNÍ ŽLAB

Příklad montáže: Podokapový žlab o rozvinuté šířce do 500 mm. Dilatační žlab musí být namontován v rozestupu 15 m. Pro vnější roh a začátek žlabu platí polovina standardní hodnoty: maximálně 7,5 m. Pro vnitřní roh platí čtvrtina standardní hodnoty: maximálně 3,75 m. Pro ostatní materiály a rozměry: viz tabulka níže. Rohy se vždy počítají jako pevné body.

STŘEŠNÍ PŮLKRUHOVÉ DILATAČNÍ ŽLABY

Rozvinutá šířka žlabu	Hliník	Pozink, Titan-zinek, Měď, Nerez
< 500	12	15
> 500	8	10

PÁSOVÁ DILATACE

Vnitřní instalace: na žlaby uchycené bez lepení na podklad, střechy s nestandardním profilem a oplechování zdiva.

STŘEŠNÍ PÁSOVÁ DILATACE

Rozvinutá šířka žlabu	Hliník	Pozink, Titan-zinek, Měď, Nerez
< 500	8	10
> 500	6	8

Pre vonkajší roh alebo začiatok žlabu platí polovica štandardnej hodnoty. Pre vnútorný roh platí jedna štvrtina štandardnej hodnoty.

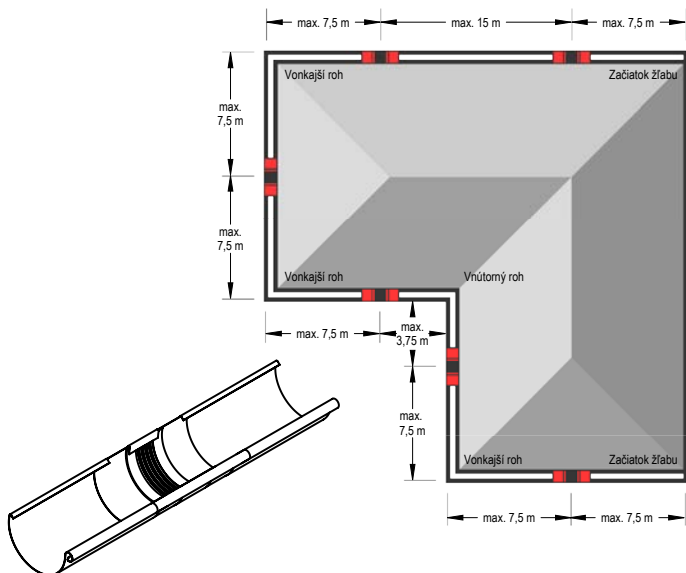

Poznámka k montáži dilatačního žlabu.

Při montáži pomocí pájení nejprve střední gumový díl překryjte mokrým hadříkem (aby nedošlo k prostupu tepla do středního gumového dílu). Musí se dodržet minimální vzdálenost 6 cm od střední gumové části. V každém případě je třeba se vyhnout kontaktu gumy s otevřeným plamenem.

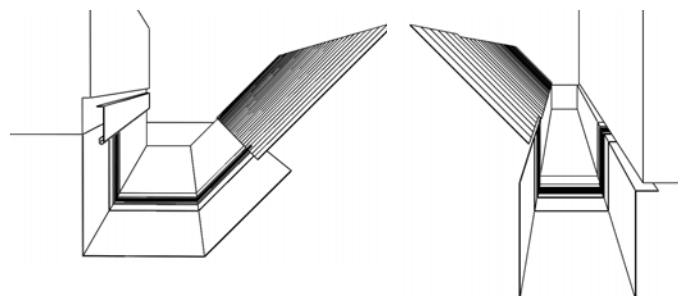



Poznámka k montáži dilatačního pásu.

Při ohýbání a montáži dilatačních prvků se ujistěte, že:

- ohýbací čelisti mají rádius minimálně 2 mm.
- pro tloušťku plechu od 1 mm musí být dodržen poloměr ohybu minimálně 5 mm.
- ohýbací čelisti musí být při ohýbání nastaveny na tloušťku střední gumové části 3 až 4 mm, aby se zabránilo stříhacího efektu - poškození gumy.
- Gumová střední část nesmí být během ohýbání stlačena nebo poškozená. Proto by měl být použit hliníkový plechový pás 2 až 5 mm (hrubý) ohnutý tak, aby mohl být připevněn jako ochrana na ohýbací čelisti. Tím se dosáhne větší poloměr ohybu a zabrání se porušení gumové střední části.

MŘÍŽKA ZACHYTÁVAČE NEČISTOT

W-WZNL M

Jmenovitá velikost		333
Délka v m		2,0
Cena v CZK/ks		S DPH
AN 1 Antracit RAL 7016		898,00 064950
TM 2 Testa di Moro RAL 8028		898,00 064981 *
SS 3 Světle šedá RAL 7005		898,00 064974
ZH 4 Zeleno hnědá RAL 7013		898,00 118127 *
BH 5 Bílo hliníková RAL 9006		898,00 118080 *
BHT 6 Bílo hliníková tmavá RAL 9007		898,00 118097 *
MH 7 Měděno hnědá RAL 8004		898,00 118103 *
IC 8 Intenzivní černá RAL 9005		898,00 118059
OC 9 Ocelově červená RAL 3009		898,00 118066 *
B 10 Bílá RAL 9010		898,00 118134 *
MZ 11 Mechově zelená RAL 6005		898,00 118110 *
ZS 12 Zinkově šedá RAL extra		898,00 118073 *
PZ 13 Patina zelená RAL extra		
PM 14 Patina měděná RAL extra		
Hliník 15 Natur		864,00 064905
Balení v ks 		15
Balení v ks 		120

* Výroba na objednávku

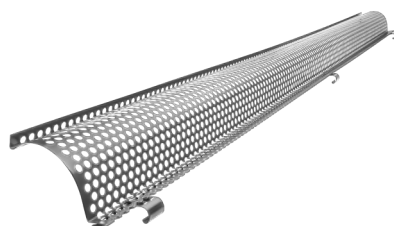



ALUMINIUM

POLYESTER + NATUR

PVC MŘÍŽKA ZACHYTÁVAČE LISTÍ

SD-ZNL MRIESKA

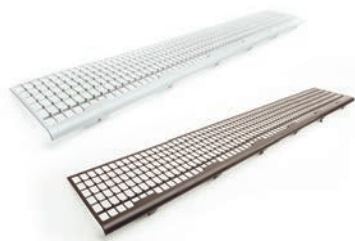

Jmenovitá velikost	Délka v m	EAN číslo výrobku	Balení v ks		Cena s DPH [CZK/ks]
PS 171	1,0	008473	30	450	152,00
TM 171	1,0	008466	30	450	152,00

PVC MŘÍŽKA ZACHYTÁVAČE LISTÍ

SD-ZNL N

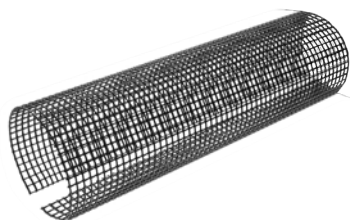



Jmenovitá velikost	Délka v m	EAN číslo výrobku	Balení v ks		Cena s DPH [CZK/ks]
250	3,0	008480	10	400	810,00
280-333	3,0	008497	10	400	813,00



STŘEŠNÍ ŽLABOVÝ HÁK S PROLISEM

W-WHP



Jmenovitá velikost	250/430	280/480	333/550	333/650	400/650
Materiál	23/7	28/7	28/7	28/7	30/7
Cena v CZK/ks	S DPH	S DPH	S DPH	S DPH	S DPH
AN 1 Antracit RAL 7016	115,00	132,00	146,00	166,00	176,00
	077615	077622	077639	077646	077653
TM 2 Testa di Moro RAL 8028	115,00	132,00	146,00	166,00	176,00
	078018	078025	078032	078049	078056
SS 3 Světle šedá RAL 7005	115,00	132,00	146,00	166,00	176,00
	077967	077974	077981	077998	078001
ZH 4 Zeleno hnědá RAL 7013	115,00	132,00	146,00	166,00	176,00
	078063	078070	078117	078087	078094
BH 5 Bílo hliníková RAL 9006	115,00	132,00	146,00	166,00	176,00
	077714	077738	077721	077745 *	077752
BHT 6 Bílo hliníková tmavá RAL 9007	115,00	132,00	146,00	166,00	176,00
	101488 *	101495 *	101501	101518 *	080264 *
MH 7 Méděno hnědá RAL 8004	115,00	132,00	146,00	166,00	176,00
	077813	077820	077837	077844 *	077851
IC 8 Intenzivní černá RAL 9005	115,00	132,00	146,00	166,00	176,00
	077769	077776	077783	077790 *	077806
OC 9 Ocelově červená RAL 3009	115,00	132,00	146,00	166,00	176,00
	077912	077929	077936	077943 *	077950
B 10 Bílá RAL 9010	115,00	132,00	146,00	166,00	176,00
	077660	077677	077684	077691 *	077707
MZ 11 Mechově zelená RAL 6005	115,00	132,00	146,00	166,00	176,00
	077868	077899	077875	077882	077905
ZS 12 Zinkově šedá RAL extra	115,00	132,00	146,00	166,00	176,00
	078124	078100	078131	078148 *	078155 *
PZ 13 Patina zelená RAL extra			305,00		
			112613		
PM 14 Patina méděná RAL extra			305,00		
			112606		
Hliník 15 Natur	103,00	119,00	130,00	149,00	159,00
	011930	011947	077585	077592	077608
Balení v ks 	25	25	25	15	20
Balení v ks 	1 000	1 000	1 000	600	800

* Výroba na objednávku



HÁK ŽLABOVÝ ČELNÍ

W-WHPK



Jmenovitá velikost	250	280	333
Materiál	28/7	28/7	28/7
Cena v CZK/ks	S DPH	S DPH	S DPH
AN 1 Antracit RAL 7016	130,00	132,00	134,00
	011596	011602	011619
TM 2 Testa di Moro RAL 8028	130,00	132,00	134,00
	011831	011848	011855
SS 3 Světle šedá RAL 7005	130,00	132,00	134,00
	011800	011817 *	011824
ZH 4 Zeleno hnědá RAL 7013	130,00	132,00	134,00
	011862	011879	011886
BH 5 Bílo hliníková RAL 9006	130,00	132,00	134,00
	011657	011664	011671
BHT 6 Bílo hliníková tmavá RAL 9007	130,00	132,00	134,00
	101402 *	101396 *	101389 *
MH 7 Měděno hnědá RAL 8004	130,00	132,00	134,00
	011718	011725 *	011732
IC 8 Intenzivní černá RAL 9005	130,00	132,00	134,00
	011688	011695 *	011701
OC 9 Ocelově červená RAL 3009	130,00	132,00	134,00
	011770 *	011787 *	011794
B 10 Bílá RAL 9010	130,00	132,00	134,00
	011626	011633	011640
MZ 11 Mechově zelená RAL 6005	130,00	132,00	134,00
	011749	011756	011763
ZS 12 Zinkově šedá RAL extra	130,00	132,00	134,00
	011893 *	011909 *	011916 *
PZ 13 Patina zelená RAL extra			
PM 14 Patina měděná RAL extra			
Hliník 15 Natur	117,00	119,00	120,00
	011565	011572	011589
Balení v ks 	25	25	25
Balení v ks 	1 000	1 000	1 000

* Výroba na objednávku



HÁK ŽLABOVÝ NÁSTRĚŠNÍ

W-WHSG

Jmenovitá velikost	4
Materiál	28/7
Cena v CZK/ks	S DPH
AN 1 Antracit RAL 7016	303,00 034113
TM 2 Testa di Moro RAL 8028	303,00 034199 *
SS 3 Světle šedá RAL 7005	303,00 034182
ZH 4 Zeleno hnědá RAL 7013	303,00 034205
BH 5 Bílo hliníková RAL 9006	303,00 034137
BHT 6 Bílo hliníková tmavá RAL 9007	303,00 101525 *
MH 7 Měděno hnědá RAL 8004	303,00 034151
IC 8 Intenzivní černá RAL 9005	303,00 034144 *
OC 9 Ocelově červená RAL 3009	303,00 034175 *
B 10 Bílá RAL 9010	303,00 034120 *
MZ 11 Mechově zelená RAL 6005	303,00 034168
ZS 12 Zinkově šedá RAL extra	303,00 034212 *
PZ 13 Patina zelená RAL extra	
PM 14 Patina měděná RAL extra	
Hliník 15 Natur	273,00 034229 *
Balení v ks 	15
Balení v ks 	600

* Výroba na objednávku



ROH VNĚJŠÍ

W-WRA

Jmenovitá velikost	200	250	280	333	400
Cena v CZK/ks	S DPH	S DPH	S DPH	S DPH	S DPH
AN 1 Antracit RAL 7016		501,00	525,00	549,00	983,00
		082220	082237	082244	082251
TM 2 Testa di Moro RAL 8028		501,00	525,00	549,00	983,00
		082541	082558	082565	082572 *
SS 3 Světle šedá RAL 7005		501,00	525,00	549,00	983,00
		082503	082510	082527	082534
ZH 4 Zeleno hnědá RAL 7013		501,00	525,00	549,00	983,00
		082589	082596	082602	082619 *
BH 5 Bílo hliníková RAL 9006		501,00	525,00	549,00	983,00
		082305	082312 *	082329	082336 *
BHT 6 Bílo hliníková tmavá RAL 9007		501,00	525,00	549,00	983,00
		101839 *	101846 *	101853	080295 *
MH 7 Měděno hnědá RAL 8004		501,00	525,00	549,00	983,00
		082381	082398	082404	082411 *
IC 8 Intenzivní černá RAL 9005		501,00	525,00	549,00	983,00
		082343	082350	082367	082374 *
OC 9 Ocelově červená RAL 3009		501,00	525,00	549,00	983,00
		082466	082473	082480	082497 *
B 10 Bílá RAL 9010		501,00	525,00	549,00	983,00
		082268	082275	082282	082299 *
MZ 11 Mechově zelená RAL 6005		501,00	525,00	549,00	983,00
		082428	082435	082442	082459 *
ZS 12 Zinkově šedá RAL extra		501,00	525,00	549,00	983,00
		082626	082633	082640	082657 *
PZ 13 Patina zelená RAL extra				600,00	
				112736	
PM 14 Patina měděná RAL extra				600,00	
				112729	
Hliník 15 Natur	451,00	451,00	473,00	495,00	884,00
	000514 *	000521	000538	000545	000552 *
Balení v ks 	5	5	5	5	5
Balení v ks 	150	150	150	150	150

* Výroba na objednávku



ROH VNITŘNÍ

W-WRI



Jmenovitá velikost	200	250	280	333	400
Cena v CZK/ks	S DPH	S DPH	S DPH	S DPH	S DPH
AN 1 Antracit RAL 7016		501,00	525,00	549,00	983,00
		081780	081797	081803	081810
TM 2 Testa di Moro RAL 8028		501,00	525,00	549,00	983,00
		082107	082114	082121	082138
SS 3 Světle šedá RAL 7005		501,00	525,00	549,00	983,00
		082060	082077	082084	082091 *
ZH 4 Zeleno hnědá RAL 7013		501,00	525,00	549,00	983,00
		082145	082152	082169	082176 *
BH 5 Bílo hliníková RAL 9006		501,00	525,00	549,00	983,00
		081865 *	081872 *	081889	081896 *
BHT 6 Bílo hliníková tmavá RAL 9007		501,00	525,00	549,00	983,00
		101860 *	101877 *	101884	069221 *
MH 7 Méděno hnědá RAL 8004		501,00	525,00	549,00	983,00
		081940	081957	081964	081971 *
IC 8 Intenzivní černá RAL 9005		501,00	525,00	549,00	983,00
		081902	081919	081926	081933 *
OC 9 Ocelově červená RAL 3009		501,00	525,00	549,00	983,00
		082022	082039	082046	082053 *
B 10 Bílá RAL 9010		501,00	525,00	549,00	983,00
		081827	081834	081841	081858 *
MZ 11 Mechově zelená RAL 6005		501,00	525,00	549,00	983,00
		081988	081995	082008	082015 *
ZS 12 Zinkově šedá RAL extra		501,00	525,00	549,00	983,00
		082183	082190	082206	082213 *
PZ 13 Patina zelená RAL extra				600,00	
				112750	
PM 14 Patina měděná RAL extra				600,00	
				112743	
Hliník 15 Natur	451,00	451,00	473,00	495,00	884,00
	000569 *	000576 *	000583 *	000590 *	000606 *
Balení v ks 	5	5	5	5	5
Balení v ks 	150	150	150	150	150

* Výroba na objednávku



ČELO ŽLABOVÉ

W-WCL

Jmenovitá velikost	200	250	280	333	400
Cena v CZK/ks	S DPH	S DPH	S DPH	S DPH	S DPH
AN 1 Antracit RAL 7016	51,00 085856 *	51,00 085863	53,00 085870	54,00 085887	81,00 085894
TM 2 Testa di Moro RAL 8028	51,00 086228 *	51,00 086235	53,00 086242	54,00 086259	81,00 086266
SS 3 Světle šedá RAL 7005		51,00 086181	53,00 086198	54,00 086204	81,00 086211
ZH 4 Zeleno hnědá RAL 7013		51,00 086273	53,00 086280	54,00 086297	81,00 086303
BH 5 Bílo hliníková RAL 9006		51,00 085948	53,00 085955	54,00 085962	81,00 085979
BHT 6 Bílo hliníková tmavá RAL 9007		51,00 101419 *	53,00 101426 *	54,00 101433	81,00 080257 *
MH 7 Měděno hnědá RAL 8004		51,00 086020	53,00 086037	54,00 086044	81,00 086051
IC 8 Intenzivní černá RAL 9005		51,00 085986	53,00 085993	54,00 086006	81,00 086013 *
OC 9 Ocelově červená RAL 3009		51,00 086105	53,00 086112	54,00 086129	81,00 086136
B 10 Bílá RAL 9010		51,00 085900	53,00 085917	54,00 085924	81,00 085931 *
MZ 11 Mechově zelená RAL 6005		51,00 086068	53,00 086075	54,00 086082	81,00 086099 *
ZS 12 Zinkově šedá RAL extra		51,00 086310	53,00 086327 *	54,00 086334	81,00 086341 *
PZ 13 Patina zelená RAL extra				136,00 086174	
PM 14 Patina měděná RAL extra				136,00 086150	
Hliník 15 Natur		46,00 085818	47,00 085825	49,00 085832	73,00 085849
Balení v ks 	6/60	6/60	6/60	6/60	4/40
Balení v ks 	1 440	1 440	1 440	1 440	960

* Výroba na objednávku



KOTLÍK ŽLABOVÝ

W-WKL



Jmenovitá velikost	200/60	250/60	250/80	280/80	280/100
Cena v CZK/ks	S DPH	S DPH	S DPH	S DPH	S DPH
AN 1 Antracit RAL 7016	339,00	359,00	383,00	440,00	424,00
	078278	078285	078292	078308	078315
TM 2 Testa di Moro RAL 8028	339,00	359,00	383,00	440,00	424,00
	079152	079169	079176	079183	079190
SS 3 Světle šedá RAL 7005	339,00	359,00	383,00	440,00	424,00
	079046 *	079053 *	079060	079077	079084
ZH 4 Zeleno hnědá RAL 7013	339,00	359,00	383,00	440,00	424,00
	079268 *	079275	079282	079299	079305
BH 5 Bílo hliníková RAL 9006	339,00	359,00	383,00	440,00	424,00
	078490 *	078506 *	078513	078520	078537
BHT 6 Bílo hliníková tmavá RAL 9007			383,00	440,00	424,00
			101594	101600 *	101617 *
MH 7 Měděno hnědá RAL 8004	339,00	359,00	383,00	440,00	424,00
	078711 *	078728 *	078735	078742	078759
IC 8 Intenzivní černá RAL 9005	339,00	359,00	383,00	440,00	424,00
	078605 *	078612 *	078629	078636	078643
OC 9 Ocelově červená RAL 3009	339,00	359,00	383,00	440,00	424,00
	078964 *	078933 *	078940	078957	078971
B 10 Bílá RAL 9010	339,00	359,00	383,00	440,00	424,00
	078384 *	078391 *	078407	078414	078421
MZ 11 Mechově zelená RAL 6005	339,00	359,00	383,00	440,00	424,00
	078827 *	078834 *	078841	078858	078865
ZS 12 Zinkově šedá RAL extra	339,00	359,00	383,00	440,00	424,00
	079374 *	079381 *	079398	079404	079411
PZ 13 Patina zelená RAL extra					
PM 14 Patina měděná RAL extra					
Hliník 15 Natur	305,00	324,00	346,00	396,00	381,00
	078162 *	078179 *	078186	078193	078223
Balení v ks 	20	20	20	20	20
Balení v ks 	600	600	600	600	600

* Výroba na objednávku



KOTLÍK ŽLABOVÝ

W-WKL



Jmenovitá velikost	333/80	333/100	333/120
Cena v CZK/ks	S DPH	S DPH	S DPH
AN 1 Antracit RAL 7016	454,00 078322	464,00 078339	610,00 078346
TM 2 Testa di Moro RAL 8028	454,00 079206	464,00 079213	610,00 079220
SS 3 Světle šedá RAL 7005	454,00 079091 *	464,00 079107	610,00 079114
ZH 4 Zeleno hnědá RAL 7013	454,00 079312 *	464,00 079336	610,00 079329
BH 5 Bilo hliníková RAL 9006	454,00 078544	464,00 078551	610,00 078568
BHT 6 Bilo hliníková tmavá RAL 9007	454,00 101624 *	464,00 101631	610,00 101648 *
MH 7 Měděno hnědá RAL 8004	454,00 078766 *	464,00 078773	610,00 078780
IC 8 Intenzivní černá RAL 9005	454,00 078650 *	464,00 078667	610,00 078674
OC 9 Ocelově červená RAL 3009	454,00 078988 *	464,00 078995	610,00 079015
B 10 Bílá RAL 9010	454,00 078438	464,00 078445	610,00 078452
MZ 11 Mechově zelená RAL 6005	454,00 078872 *	464,00 078889	610,00 078896
ZS 12 Zinkově šedá RAL extra	454,00 079428 *	464,00 079435	610,00 079442
PZ 13 Patina zelená RAL extra		650,00 112675	
PM 14 Patina měděná RAL extra		650,00 112668	
Hliník 15 Natur	408,00 078209	418,00 078230	549,00 078216
Balení v ks 	20	20	15
Balení v ks 	600	600	300

* Výroba na objednávku



KOTLÍK ŽLABOVÝ

W-WKL

Jmenovitá velikost	400/100	400/120	400/150
Cena v CZK/ks	S DPH	S DPH	S DPH
AN 1 Antracit RAL 7016	634,00 078353 *	678,00 078360	1 186,00 078377 *
TM 2 Testa di Moro RAL 8028	634,00 079237 *	678,00 079244	1 186,00 079251 *
SS 3 Světle šedá RAL 7005	634,00 079121 *	678,00 079138	1 186,00 079145 *
ZH 4 Zeleno hnědá RAL 7013	634,00 079343 *	678,00 079350	1 186,00 079367
BH 5 Bílo hliníková RAL 9006	634,00 078575 *	678,00 078582	1 186,00 078599 *
BHT 6 Bílo hliníková tmavá RAL 9007		678,00 080288 *	
MH 7 Měděno hnědá RAL 8004	634,00 078797 *	678,00 078803	1 186,00 078810 *
IC 8 Intenzivní černá RAL 9005	634,00 078681 *	678,00 078698	1 186,00 078704 *
OC 9 Ocelově červená RAL 3009	634,00 079008 *	678,00 079022 *	1 186,00 079039 *
B 10 Bílá RAL 9010	634,00 078469 *	678,00 078476	1 186,00 078483 *
MZ 11 Mechově zelená RAL 6005	634,00 078902 *	678,00 078919	1 186,00 078926 *
ZS 12 Zinkově šedá RAL extra	634,00 079459 *	678,00 079466	1 186,00 079473 *
PZ 13 Patina zelená RAL extra			
PM 14 Patina měděná RAL extra			
Hliník 15 Natur	571,00 078247 *	610,00 078254	1 067,00 078261 *
Balení v ks 	15	15	15
Balení v ks 	300	300	300

* Výroba na objednávku



NOVÝ UPINACÍ
SYSTÉM FEDER UMOŽŇUJE
JEDNODUŠE NATOČIT KOLENO
DO POŽADOVANÉHO SMĚRU,
SPOLEHLIVĚ DRŽÍ V KAŽDÉ
POLOZE. SNADNÁ MONTÁŽ
NA JAKÉKOLIV KOLENO
BEZ NÝTOVÁNÍ.

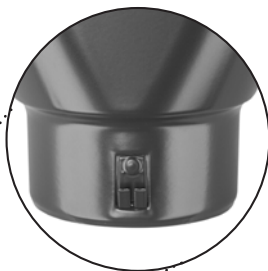

1



2





3



NEREZOVÝ LAPAČ LISTÍ

N-NZN





Jmenovitá velikost	EAN číslo výrobku	Balení v ks		Cena s DPH [CZK/ks]
				
60	001153	30	2 160	188,00
80	001160	20	1 440	190,00
100	001177	15	1 080	193,00
120	001184	10	720	210,00
150	001191	5	360	332,00



SBĚRNÝ KOTLÍK DESIGN

W-WKLZ DE

Jmenovitá velikost	80	100	120
Cena v CZK/ks	S DPH	S DPH	S DPH
AN 1 Antracit RAL 7016	3 385,00 031044 *	3 385,00 031068	3 557,00 031082 *
TM 2 Testa di Moro RAL 8028	3 385,00 032249 *	3 385,00 032263	3 557,00 032287 *
SS 3 Světle šedá RAL 7005	3 385,00 032096 *	3 385,00 032119	3 557,00 032133 *
ZH 4 Zeleno hnědá RAL 7013	3 385,00 032393 *	3 385,00 032416	3 557,00 032430 *
BH 5 Bílo hliníková RAL 9006	3 385,00 031341 *	3 385,00 031365	3 557,00 031389 *
BHT 6 Bílo hliníková tmavá RAL 9007			
MH 7 Měděno hnědá RAL 8004	3 385,00 031648 *	3 385,00 031662 *	3 557,00 031686 *
IC 8 Intenzivní černá RAL 9005	3 385,00 031495 *	3 385,00 031518	3 557,00 031532 *
OC 9 Ocelově červená RAL 3009	3 385,00 031945 *	3 385,00 031969 *	3 557,00 031983 *
B 10 Bílá RAL 9010	3 385,00 031198 *	3 385,00 031211	3 557,00 031235 *
MZ 11 Mechově zelená RAL 6005	3 385,00 031792 *	3 385,00 031815 *	3 557,00 031839 *
ZS 12 Zinkově šedá RAL extra	3 385,00 032546 *	3 385,00 032560 *	3 557,00 032584 *
PZ 13 Patina zelená RAL extra			
PM 14 Patina měděná RAL extra			
Hliník 15 Natur	3 046,00 030894 *	3 046,00 030917 *	3 202,00 030931 *
Balení v ks 	2	2	2
Balení v ks 	36	36	36



* Výroba na objednávku



SBĚRNÝ KOTLÍK DESIGN EXZENTRICKÝ

W-WKLZ DX





Jmenovitá velikost	80	100	120
Cena v CZK/ks	S DPH	S DPH	S DPH
AN 1 Antracit RAL 7016	3 896,00 031105 *	3 896,00 031136	4 235,00 031167
TM 2 Testa di Moro RAL 8028	3 896,00 032300 *	3 896,00 032331 *	4 235,00 032362 *
SS 3 Světle šedá RAL 7005	3 896,00 032157	3 896,00 032188	4 235,00 032218 *
ZH 4 Zeleno hnědá RAL 7013	3 896,00 032454 *	3 896,00 032485 *	4 235,00 032515 *
BH 5 Bílo hliníková RAL 9006	3 896,00 031402 *	3 896,00 031433 *	4 235,00 031464 *
BHT 6 Bílo hliníková tmavá RAL 9007	3 896,00 101655 *	3 896,00 101679 *	4 235,00 101693 *
MH 7 Měděno hnědá RAL 8004	3 896,00 031709 *	3 896,00 031730 *	4 235,00 031761 *
IC 8 Intenzivní černá RAL 9005	3 896,00 031556 *	3 896,00 031587 *	4 235,00 031617 *
OC 9 Ocelově červená RAL 3009	3 896,00 032003 *	3 896,00 032034 *	4 235,00 032065 *
B 10 Bílá RAL 9010	3 896,00 031259 *	3 896,00 031280 *	4 235,00 031310 *
MZ 11 Mechově zelená RAL 6005	3 896,00 031853 *	3 896,00 031884 *	4 235,00 031914 *
ZS 12 Zinkově šedá RAL extra	3 896,00 032607 *	3 896,00 032638 *	4 235,00 032669 *
PZ 13 Patina zelená RAL extra			
PM 14 Patina měděná RAL extra			
Hliník 15 Natur	3 507,00 030955 *	3 727,00 030986 *	3 812,00 031013 *
Balení v ks 	2	2	2
Balení v ks 	36	36	36

* Výroba na objednávku

SBĚRNÝ KOTLÍK KUBICKÝ

W-WKLZ KU



Jmenovitá velikost	80	100	120
Cena v CZK/ks	S DPH	S DPH	S DPH
AN 1 Antracit RAL 7016	4 337,00 031051 *	4 337,00 031075	4 913,00 031099 *
TM 2 Testa di Moro RAL 8028	4 337,00 032256 *	4 337,00 032270 *	4 913,00 032294 *
SS 3 Světle šedá RAL 7005	4 337,00 032102 *	4 337,00 032126 *	4 913,00 032140 *
ZH 4 Zeleno hnědá RAL 7013	4 337,00 032409 *	4 337,00 032423 *	4 913,00 032447 *
BH 5 Bílo hliníková RAL 9006	4 337,00 031358 *	4 337,00 031372 *	4 913,00 031396 *
BHT 6 Bílo hliníková tmavá RAL 9007			
MH 7 Méděno hnědá RAL 8004	4 337,00 031655 *	4 337,00 031679 *	4 913,00 031693 *
IC 8 Intenzivní černá RAL 9005	4 337,00 031501 *	4 337,00 031525 *	4 913,00 031549 *
OC 9 Ocelově červená RAL 3009	4 337,00 031952 *	4 337,00 031976 *	4 913,00 031990 *
B 10 Bílá RAL 9010	4 337,00 031204 *	4 337,00 031228 *	4 913,00 031242 *
MZ 11 Mechově zelená RAL 6005	4 337,00 031808 *	4 337,00 031822 *	4 913,00 031846 *
ZS 12 Zinkově šedá RAL extra	4 337,00 032553 *	4 337,00 032577 *	4 913,00 032591 *
PZ 13 Patina zelená RAL extra			
PM 14 Patina měděná RAL extra			
Hliník 15 Natur	3 903,00 030900 *	3 903,00 030924 *	4 421,00 030948 *
Balení v ks 	2	2	2
Balení v ks 	36	36	36

* Výroba na objednávku



SBĚRNÝ KOTLÍK KUBICKÝ EXZENTRICKÝ

W-WKLZ KX

Jmenovitá velikost	80	100	120
Cena v CZK/ks	S DPH	S DPH	S DPH
AN 1 Antracit RAL 7016	4 574,00 031112 *	4 574,00 031143	4 913,00 031174 *
TM 2 Testa di Moro RAL 8028	4 574,00 032317 *	4 574,00 032348 *	4 913,00 032379 *
SS 3 Světle šedá RAL 7005	4 574,00 032164 *	4 574,00 032195 *	4 913,00 032225 *
ZH 4 Zeleno hnědá RAL 7013	4 574,00 032461 *	4 574,00 032492 *	4 913,00 032522 *
BH 5 Bílo hliníková RAL 9006	4 574,00 031419 *	4 574,00 031440 *	4 913,00 031471 *
BHT 6 Bílo hliníková tmavá RAL 9007	4 574,00 101662 *	4 574,00 101686 *	4 913,00 101709 *
MH 7 Měděno hnědá RAL 8004	4 574,00 031716 *	4 574,00 031747 *	4 913,00 031778 *
IC 8 Intenzivní černá RAL 9005	4 574,00 031563 *	4 574,00 031594 *	4 913,00 031624 *
OC 9 Ocelově červená RAL 3009	4 574,00 032010 *	4 574,00 032041 *	4 913,00 032072 *
B 10 Bílá RAL 9010	4 574,00 031266 *	4 574,00 031297 *	4 913,00 031327 *
MZ 11 Mechově zelená RAL 6005	4 574,00 031860 *	4 574,00 031891 *	4 913,00 031921 *
ZS 12 Zinkově šedá RAL extra	4 574,00 032614 *	4 574,00 032645 *	4 913,00 032676 *
PZ 13 Patina zelená RAL extra			
PM 14 Patina měděná RAL extra			
Hliník 15 Natur	4 116,00 030962 *	4 116,00 030993 *	4 421,00 031020 *
Balení v ks 	2	2	2
Balení v ks 	36	36	36

* Výroba na objednávku



ALUMINIUM POLYESTER + NATUR

SBĚRNÝ KOTLÍK KUBICKÝ EXZENTRICKÝ S VÝTOKEM

W-WKLZ KXV

Jmenovitá velikost	80	100	120
Cena v CZK/ks	S DPH	S DPH	S DPH
AN 1 Antracit RAL 7016	5 421,00 031129 *	5 421,00 031150 *	5 760,00 031181 *
TM 2 Testa di Moro RAL 8028	5 421,00 032324 *	5 421,00 032355 *	5 760,00 032386 *
SS 3 Světle šedá RAL 7005	5 421,00 032171 *	5 421,00 032201 *	5 760,00 032232 *
ZH 4 Zeleno hnědá RAL 7013	5 421,00 032478 *	5 421,00 032508 *	5 760,00 032539 *
BH 5 Bílo hliníková RAL 9006	5 421,00 031426 *	5 421,00 031457 *	5 760,00 031488 *
BHT 6 Bílo hliníková tmavá RAL 9007			
MH 7 Méděno hnědá RAL 8004	5 421,00 031723 *	5 421,00 031754 *	5 760,00 031785 *
IC 8 Intenzivní černá RAL 9005	5 421,00 031570 *	5 421,00 031600 *	5 760,00 031631 *
OC 9 Ocelově červená RAL 3009	5 421,00 032027 *	5 421,00 032058 *	5 760,00 032089 *
B 10 Bílá RAL 9010	5 421,00 031273 *	5 421,00 031303 *	5 760,00 031334 *
MZ 11 Mechově zelená RAL 6005	5 421,00 031877 *	5 421,00 031907 *	5 760,00 031938 *
ZS 12 Zinkově šedá RAL extra	5 421,00 032621 *	5 421,00 032652 *	5 760,00 032683 *
PZ 13 Patina zelená RAL extra			
PM 14 Patina měděná RAL extra			
Hliník 15 Natur	4 879,00 030979 *	4 879,00 031006 *	5 184,00 031037 *
Balení v ks	2	2	2
Balení v ks	36	36	36

* Výroba na objednávku





ALUMINIUM
POLYESTER + NATUR

TĚSNÍCI GUMA SBĚRNÉHO KOTLÍKA

P-PKLZ T



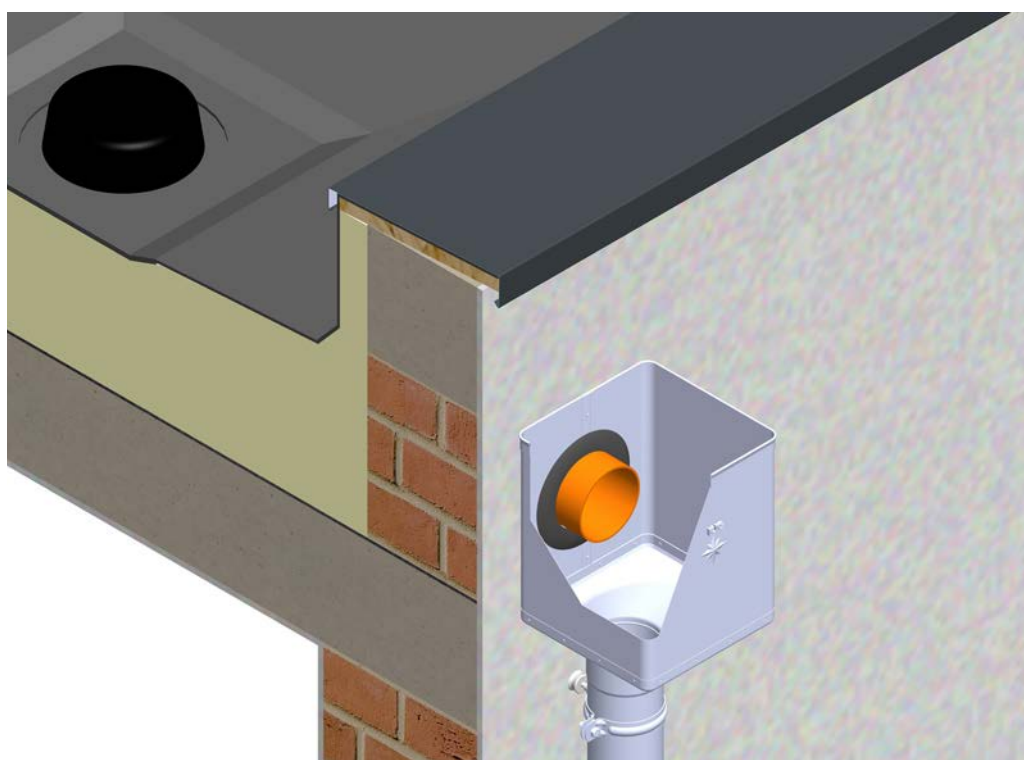

Jmenovitá velikost	EAN číslo výrobku	Balení v ks		Cena s DPH [CZK/ks]
				
IC 70-85	077103	5	600	136,00
IC 100-110	077110	5	600	139,00
IC 110-125	077097	5	600	142,00
PS 70-85	077134	5	600	152,00
PS 100-110	077141	5	600	166,00
PS 110-125	077127	5	600	169,00



SVODOVÉ KOLENO 72°

W-WK

Jmenovitá velikost	60	80	100	120	150
Cena v CZK/ks	S DPH	S DPH	S DPH	S DPH	S DPH
AN 1 Antracit RAL 7016	312,00 074294	305,00 074300	325,00 074324	495,00 074348	1 101,00 074362
TM 2 Testa di Moro RAL 8028	312,00 074935	305,00 074942	325,00 074966	495,00 074980	1 101,00 075000 *
SS 3 Světle šedá RAL 7005	312,00 074850 *	305,00 074867	325,00 074881	495,00 074904	1 101,00 074928 *
ZH 4 Zeleno hnědá RAL 7013	312,00 075017 *	305,00 075024	325,00 075048	495,00 075062	1 101,00 075086
BH 5 Bílo hliníková RAL 9006	312,00 074461	305,00 074454	325,00 074485	495,00 074508	1 101,00 074522 *
BHT 6 Bílo hliníková tmavá RAL 9007		305,00 101587	325,00 101563	495,00 101549 *	
MH 7 Měděno hnědá RAL 8004	312,00 074614	305,00 074621	325,00 074645	495,00 074669	1 101,00 074683 *
IC 8 Intenzivní černá RAL 9005	312,00 074539 *	305,00 074546	325,00 074560	495,00 074584	1 101,00 074607 *
OC 9 Ocelově červená RAL 3009	312,00 074775 *	305,00 074782	325,00 074805	495,00 074829	1 101,00 074843 *
B 10 Bílá RAL 9010	312,00 074379	305,00 074386	325,00 074409	495,00 074423	1 101,00 074447 *
MZ 11 Mechově zelená RAL 6005	312,00 074690 *	305,00 074706	325,00 074720	495,00 074744	1 101,00 074768 *
ZS 12 Zinkově šedá RAL extra	312,00 075093 *	305,00 075109	325,00 075123	495,00 075147	1 101,00 075161 *
PZ 13 Patina zelená RAL extra			312,00 112644		
PM 14 Patina měděná RAL extra			312,00 112620		
Hliník 15 Natur	274,00 074218	274,00 074225	302,00 074249	491,00 074263	983,00 074287 *
Balení v ks 	25	25	25	15	5
Balení v ks 	600	400	300	180	60



* Výroba na objednávku



SVODOVÉ KOLENO 85°

W-WKR





Jmenovitá velikost	80	100	120
Cena v CZK/ks	S DPH	S DPH	S DPH
AN 1 Antracit RAL 7016	379,00 074317	474,00 074331	610,00 074355 *
TM 2 Testa di Moro RAL 8028	379,00 074959	474,00 074973	610,00 074997 *
SS 3 Světle šedá RAL 7005	379,00 074874 *	474,00 074898	610,00 074911 *
ZH 4 Zeleno hnědá RAL 7013	379,00 075031 *	474,00 075055	610,00 075079 *
BH 5 Bilo hliníková RAL 9006	379,00 074478 *	474,00 074492	610,00 074515 *
BHT 6 Bilo hliníková tmavá RAL 9007	379,00 101570 *	474,00 101556 *	610,00 101532 *
MH 7 Méděno hnědá RAL 8004	379,00 074638 *	474,00 074652	610,00 074676 *
IC 8 Intenzivní černá RAL 9005	379,00 074553 *	474,00 074577 *	610,00 074591 *
OC 9 Ocelově červená RAL 3009	379,00 074799 *	474,00 074812 *	610,00 074836 *
B 10 Bílá RAL 9010	379,00 074393	474,00 074416	610,00 074430 *
MZ 11 Mechově zelená RAL 6005	379,00 074713 *	474,00 074737 *	610,00 074751 *
ZS 12 Zinkově šedá RAL extra	379,00 075116 *	474,00 075130 *	610,00 075154 *
PZ 13 Patina zelená RAL extra		332,00 112651	
PM 14 Patina měděná RAL extra		332,00 112637	
Hliník 15 Natur	342,00 074232 *	427,00 074256	549,00 074270 *
Balení v ks 	25	25	15
Balení v ks 	400	300	180

* Výroba na objednávku

SVODOVÉ KOLENO TUPÉ 40°

W-WKT

Jmenovitá velikost	80	100	120
Cena v CZK/ks	S DPH	S DPH	S DPH
AN 1 Antracit RAL 7016	302,00 081414	373,00 081421	505,00 081438
TM 2 Testa di Moro RAL 8028	302,00 081650	373,00 081667	505,00 081674 *
SS 3 Světle šedá RAL 7005	302,00 081629	373,00 081636	505,00 081643
ZH 4 Zeleno hnědá RAL 7013	302,00 081681	373,00 081698	505,00 081704
BH 5 Bilo hliníková RAL 9006	302,00 081476	373,00 081483	505,00 081490 *
BHT 6 Bilo hliníková tmavá RAL 9007	302,00 101778 *	373,00 101785 *	505,00 101792 *
MH 7 Měděno hnědá RAL 8004	302,00 081537	373,00 081544	505,00 081551 *
IC 8 Intenzivní černá RAL 9005	302,00 081506 *	373,00 081513 *	505,00 081520 *
OC 9 Ocelově červená RAL 3009	302,00 081599 *	373,00 081605	505,00 081612 *
B 10 Bílá RAL 9010	302,00 081445	373,00 081452	505,00 081469
MZ 11 Mechově zelená RAL 6005	302,00 081568	373,00 081575	505,00 081582
ZS 12 Zinkově šedá RAL extra	302,00 081711	373,00 081728	505,00 081735
PZ 13 Patina zelená RAL extra			
PM 14 Patina měděná RAL extra			
Hliník 15 Natur	271,00 081384	335,00 081391	473,00 081407
Balení v ks 	25	25	15
Balení v ks 	400	300	240

* Výroba na objednávku



SVODOVÁ ROURA [s=0,70]

W-WZR

Jmenovitá velikost	60	80	80	80
Délka v m	2,0	3,0	4,0	6,0
Cena v CZK/m	S DPH	S DPH	S DPH	S DPH
AN 1 Antracit RAL 7016	268,00	251,00	251,00	251,00
	050106	050113	050120	050137 *
TM 2 Testa di Moro RAL 8028	268,00	251,00	251,00	251,00
	050762	050779	050786	050793 *
SS 3 Světle šedá RAL 7005	268,00	251,00	251,00	251,00
	050687	050694	050700	052032 *
ZH 4 Zeleno hnědá RAL 7013	268,00	251,00	251,00	251,00
	050861	050878	051059	050892 *
BH 5 Bílo hliníková RAL 9006	268,00	251,00	251,00	251,00
	050281	050298	050304	098283 *
BHT 6 Bílo hliníková tmavá RAL 9007		251,00		
		101952 *		
MH 7 Měděno hnědá RAL 8004	268,00	251,00	251,00	
	050441 *	050458	050465	
IC 8 Intenzivní černá RAL 9005	268,00	251,00	251,00	
	050366 *	050373	050380	
OC 9 Ocelově červená RAL 3009	268,00	251,00	251,00	
	050601	050618	050625 *	
B 10 Bílá RAL 9010	268,00	251,00	251,00	
	050205	050212	050229	
MZ 11 Mechově zelená RAL 6005	268,00	251,00	251,00	
	050526	050533	050540	
ZS 12 Zinkově šedá RAL extra	268,00	251,00	251,00	
	050960 *	050977	050984 *	
PZ 13 Patina zelená RAL extra				
PM 14 Patina měděná RAL extra				
Hliník 15 Natur	213,00	191,00	191,00	191,00
	050021	050038	050045	052070 *
Balení v m 	10	18	24	30
Balení v m 	490	216	288	750

* Výroba na objednávku



SVODOVÁ ROURA [s=0,70]

W-WZR

Jmenovitá velikost	100	100	100
Délka v m	3,0	4,0	6,0
Cena v CZK/m	S DPH	S DPH	S DPH
AN 1 Antracit RAL 7016	252,00 050144	252,00 050151	247,00 050168 *
TM 2 Testa di Moro RAL 8028	252,00 050809	252,00 050816	247,00 050823 *
SS 3 Světle šedá RAL 7005	252,00 050717	252,00 050724	247,00 052049 *
ZH 4 Zeleno hnědá RAL 7013	252,00 050908	252,00 050915	247,00 050922 *
BH 5 Bílo hliníková RAL 9006	252,00 050311	252,00 050328	247,00 052056 *
BHT 6 Bílo hliníková tmavá RAL 9007	252,00 101969	252,00 101976	
MH 7 Měděno hnědá RAL 8004	252,00 050472	252,00 050489	
IC 8 Intenzivní černá RAL 9005	252,00 050397	252,00 050403	
OC 9 Ocelově červená RAL 3009	252,00 050632	252,00 050649	
B 10 Bílá RAL 9010	252,00 050236	252,00 050243	
MZ 11 Mechově zelená RAL 6005	252,00 050557	252,00 050564	
ZS 12 Zinkově šedá RAL extra	252,00 050991	252,00 051004	
PZ 13 Patina zelená RAL extra	337,00 112828	337,00 112835 *	
PM 14 Patina měděná RAL extra	337,00 112804	337,00 112811 *	
Hliník 15 Natur	227,00 050052	227,00 050069	222,00 052025 *
Balení v m 	18	24	30
Balení v m 	180	240	480

* Výroba na objednávku



SVODOVÁ ROURA [s=0,70]
W-WZR

Jmenovitá velikost	120	120	120	150
Délka v m	3,0	4,0	6,0	3,0
Cena v CZK/m	S DPH	S DPH	S DPH	S DPH
AN 1 Antracit RAL 7016	339,00	339,00		525,00
	050175	050182		050199 *
TM 2 Testa di Moro RAL 8028	339,00	339,00	339,00	525,00
	050830	050847	052063 *	050854 *
SS 3 Světle šedá RAL 7005	339,00	339,00		525,00
	050731	050748		050755 *
ZH 4 Zeleno hnědá RAL 7013	339,00	339,00		525,00
	050939	050946		050953 *
BH 5 Bílo hliníková RAL 9006	339,00	339,00		525,00
	050335	050342		050359 *
BHT 6 Bílo hliníková tmavá RAL 9007	339,00			
	101983			
MH 7 Měděno hnědá RAL 8004	339,00	339,00		525,00
	050496	050502		050519 *
IC 8 Intenzivní černá RAL 9005	339,00	339,00		525,00
	050410	050427		050434 *
OC 9 Ocelově červená RAL 3009	339,00	339,00		525,00
	050656	050663		050670 *
B 10 Bílá RAL 9010	339,00	339,00		525,00
	050250	050267		050274 *
MZ 11 Mechově zelená RAL 6005	339,00	339,00		525,00
	050571	050588		050595 *
ZS 12 Zinkově šedá RAL extra	339,00	339,00		525,00
	051011 *	051028		051035 *
PZ 13 Patina zelená RAL extra				
PM 14 Patina měděná RAL extra				
Hliník 15 Natur	281,00	281,00		440,00
	050076	050083		050090 *
Balení v m	18	24	30	3
Balení v m	144	192	-	84

* Výroba na objednávku







ALUMINIUM

POLYESTER + NATUR



PLASTOVÝ SVODOVÝ RUKÁV

SD-ZR FOLIA KJG

Jmenovitá velikost	Délka v m	EAN číslo výrobku	Balení v m		Cena s DPH [CZK/m]
					
60-150	100,0	139726	100	6 000	13,00

KOLENO SOKLOVÉ

W-WKO





Jmenovitá velikost	80	100	120
Cena v CZK/ks	S DPH	S DPH	S DPH
AN 1 Antracit RAL 7016	373,00 063328	457,00 008411	542,00 011985
TM 2 Testa di Moro RAL 8028	373,00 023353	457,00 023377	542,00 023421
SS 3 Světle šedá RAL 7005	373,00 023230	457,00 023285	542,00 023919
ZH 4 Zeleno hnědá RAL 7013	373,00 023476	457,00 023513	542,00 023537
BH 5 Bílo hliníková RAL 9006	373,00 064837	457,00 057877	542,00 057884
BHT 6 Bílo hliníková tmavá RAL 9007	373,00 101716	457,00 101723	542,00 101730 *
MH 7 Méděno hnědá RAL 8004	373,00 000316	457,00 000330	542,00 048738
IC 8 Intenzivní černá RAL 9005	373,00 057891	457,00 057907	542,00 048226 *
OC 9 Ocelově červená RAL 3009	373,00 000507	457,00 068712	542,00 023209
B 10 Bílá RAL 9010	373,00 012029	457,00 013804	542,00 013811
MZ 11 Mechově zelená RAL 6005	373,00 011923	457,00 000453	542,00 000477
ZS 12 Zinkově šedá RAL extra	373,00 023582	457,00 023629	542,00 023650
PZ 13 Patina zelená RAL extra		573,00 112699	
PM 14 Patina méděná RAL extra		573,00 112682	
Hliník 15 Natur	335,00 077165	412,00 077172	488,00 077189
Balení v ks 📦	20	20	15
Balení v ks 🚚	320	240	180

* Výroba na objednávku

SVODOVÁ ODBOČKA 72°

W-WZO

Jmenovitá velikost	80/80	100/80	100/100
Cena v CZK/ks	S DPH	S DPH	S DPH
AN 1 Antracit RAL 7016	1 304,00 096630 *	1 338,00 096647 *	1 352,00 096654
TM 2 Testa di Moro RAL 8028	1 304,00 110473 *	1 338,00 110480 *	1 352,00 110497
SS 3 Světle šedá RAL 7005	1 304,00 110404 *	1 338,00 110411 *	1 352,00 110428 *
ZH 4 Zeleno hnědá RAL 7013	1 304,00 110541 *	1 338,00 110558 *	1 352,00 110565
BH 5 Bílo hliníková RAL 9006	1 304,00 110053 *	1 338,00 110060 *	1 352,00 110077 *
BHT 6 Bílo hliníková tmavá RAL 9007	1 304,00 096555 *	1 338,00 096623 *	1 352,00 109972 *
MH 7 Měděno hnědá RAL 8004	1 304,00 110190 *	1 338,00 110206 *	1 352,00 110213 *
IC 8 Intenzivní černá RAL 9005	1 304,00 110121 *	1 338,00 110138 *	1 352,00 110145 *
OC 9 Ocelově červená RAL 3009	1 304,00 110336 *	1 338,00 110343 *	1 352,00 110350 *
B 10 Bílá RAL 9010	1 304,00 109989 *	1 338,00 109996 *	1 352,00 110008 *
MZ 11 Mechově zelená RAL 6005	1 304,00 110268 *	1 338,00 110275 *	1 352,00 110282
ZS 12 Zinkově šedá RAL extra	1 304,00 110619 *	1 338,00 110626 *	1 352,00 110633 *
PZ 13 Patina zelená RAL extra			
PM 14 Patina měděná RAL extra			
Hliník 15 Natur	1 172,00 096562 *	1 203,00 096579 *	1 216,00 096586 *
Balení v ks 	4	4	4
Balení v ks 	90	120	120



* Výroba na objednávku



SVODOVÁ ODBOČKA 72°

W-WZO





Jmenovitá velikost	120/80	120/100	120/120
Cena v CZK/ks	S DPH	S DPH	S DPH
AN 1 Antracit RAL 7016	1 457,00 096661 *	1 477,00 096678 *	1 487,00 096685 *
TM 2 Testa di Moro RAL 8028	1 457,00 110503 *	1 477,00 110510 *	1 487,00 110527 *
SS 3 Světle šedá RAL 7005	1 457,00 110435 *	1 477,00 110442 *	1 487,00 110459 *
ZH 4 Zeleno hnědá RAL 7013	1 457,00 110572 *	1 477,00 110589 *	1 487,00 110596 *
BH 5 Bílo hliníková RAL 9006	1 457,00 110084 *	1 477,00 110091 *	1 487,00 110107 *
BHT 6 Bílo hliníková tmavá RAL 9007	1 457,00 110046 *	1 477,00 110114 *	1 487,00 110183 *
MH 7 Měděno hnědá RAL 8004	1 457,00 110220 *	1 477,00 110237 *	1 487,00 110244 *
IC 8 Intenzivní černá RAL 9005	1 457,00 110152 *	1 477,00 110169 *	1 487,00 110176 *
OC 9 Ocelově červená RAL 3009	1 457,00 110367 *	1 477,00 110374 *	1 487,00 110381 *
B 10 Bílá RAL 9010	1 457,00 110015 *	1 477,00 110022 *	1 487,00 110039 *
MZ 11 Mechově zelená RAL 6005	1 457,00 110299 *	1 477,00 110305 *	1 487,00 110312 *
ZS 12 Zinkově šedá RAL extra	1 457,00 110640 *	1 477,00 110657 *	1 487,00 110664 *
PZ 13 Patina zelená RAL extra			
PM 14 Patina měděná RAL extra			
Hliník 15 Natur	1 311,00 096593 *	1 331,00 096609 *	1 338,00 096616 *
Balení v ks 	3	3	3
Balení v ks 	90	90	90

* Výroba na objednávku

SVODOVÁ OBJÍMKA M10

W-WOB

Jmenovitá velikost	60	80	100	120	150
Cena v CZK/ks	S DPH	S DPH	S DPH	S DPH	S DPH
AN 1 Antracit RAL 7016	120,00	113,00	115,00	132,00	198,00
	054982	054999	055002	055019	055026
TM 2 Testa di Moro RAL 8028	120,00	113,00	115,00	132,00	198,00
	055439	055446	055453	055460	055477 *
SS 3 Světle šedá RAL 7005	120,00	113,00	115,00	132,00	198,00
	055330 *	055347	055354	055361	055378 *
ZH 4 Zeleno hnědá RAL 7013	120,00	113,00	115,00	132,00	198,00
	055514	055521	055538	055545	055552 *
BH 5 Bílo hliníková RAL 9006	120,00	113,00	115,00	132,00	198,00
	055088	055095	055101	055118	055125 *
BHT 6 Bílo hliníková tmavá RAL 9007		113,00	115,00	132,00	
		101808	101815	101822 *	
MH 7 Měděno hnědá RAL 8004	120,00	113,00	115,00	132,00	198,00
	055187 *	055194	055200	055217	055224 *
IC 8 Intenzivní černá RAL 9005	120,00	113,00	115,00	132,00	198,00
	055132 *	055149	055156	055163	055170 *
OC 9 Ocelově červená RAL 3009	120,00	113,00	115,00	132,00	198,00
	055286 *	055293	055309	055316	055323 *
B 10 Bílá RAL 9010	120,00	113,00	115,00	132,00	198,00
	055033	055040	055057	055064	055071 *
MZ 11 Mechově zelená RAL 6005	120,00	113,00	115,00	132,00	198,00
	055231 *	055248	055255	055262	055279 *
ZS 12 Zinkově šedá RAL extra	120,00	113,00	115,00	132,00	198,00
	055569 *	055576	055583	055590	055606 *
PZ 13 Patina zelená RAL extra			281,00		
			112712		
PM 14 Patina měděná RAL extra			281,00		
			112705		
Hliník 15 Natur	95,00	88,00	91,00	102,00	158,00
	054906 *	054913	054920	054937	054944 *
Balení v ks 	25	25	25	25	20
Balení v ks 	3 000	3 000	3 000	3 000	2 400



* Výroba na objednávku



NEREZOVÝ ŠROUB PRO OBJÍMKY M8x30

P-POB-NSK





Jmenovitá velikost	EAN číslo výrobku	Balení v ks		Cena s DPH [CZK/ks]
				
M8 x 30 *	139658	1	–	8,00

* Výroba na objednávku

ŠROUB PRO OBJÍMKU SE ZÁVITOVOU MATKOU TORX M10

P-POB-HT





Jmenovitá velikost	EAN číslo výrobku	Balení v ks		Cena s DPH [CZK/ks]
				
80	002464	100	40 000	34,00
140	002471	100	28 000	42,00
200	002488	100	20 000	53,00
250	002495	100	16 000	58,00
300	002501	100	11 200	58,00

HMOŽDINKA BEZ LAMELY M10

P-POB-HN DB





Jmenovitá velikost	EAN číslo výrobku	Balení v ks		Cena s DPH [CZK/ks]
				
120	002426	100	25 000	14,00

HMOŽDINKA S LAMELOU M10

P-POB-HN DB





Jmenovitá velikost	EAN číslo výrobku	Balení v ks		Cena s DPH [CZK/ks]
				
180	002433	100	12 000	14,00
240	002440	100	12 000	17,00
280	002457	100	12 000	18,00

KOMBISKRUTKA TORX M10

P-POB-ZT/SZ





Jmenovitá velikost	EAN číslo výrobku	Balení v ks		Cena s DPH [CZK/ks]
				
140	002587	50	10 400	15,00
180	002594	50	10 400	19,00

IZOLAČNÍ HMOŽDINKA M10

P-POB-HN IZOL





Jmenovitá velikost	EAN číslo výrobku	Balení v ks		Cena s DPH [CZK/ks]
				
M10 x 96	001207	25	2 625	100,00

IZOLAČNÍ HMOŽDINKA HROT CIHLA BEZ ZATEPLENÍ

P-POB-HN WDVS140 M10





Jmenovitá velikost	EAN číslo výrobku	Balení v ks		Cena s DPH [CZK/ks]
				
140	144843	1/5	750	163,00

IZOLAČNÍ HMOŽDINKA HROT CIHLA ZATEPLENÍ

P-POB-HN WDVS300 M10





Jmenovitá velikost	EAN číslo výrobku	Balení v ks		Cena s DPH [CZK/ks]
				
300	144850	1/5	500	264,00

NEREZOVÁ UNI PLATFORMA PRO UCHYCENÍ OB M10

P-POB-HN PLAT M10





Jmenovitá velikost	EAN číslo výrobku	Balení v ks		Cena s DPH [CZK/ks]
				
M10	144836	25/500	5 000	113,00

ZÁVITOVÁ TYČ M10

P-POB-ZT





Jmenovitá velikost	EAN číslo výrobku	Balení v ks		Cena s DPH [CZK/ks]
				
60	002556	100	20 800	7,00
100	002563	100	15 600	10,00
150	002570	50	10 400	19,00

MONTÁŽNÍ PLATNA M10

P-POB-ZT MP





Jmenovitá velikost	EAN číslo výrobku	Balení v ks		Cena s DPH [CZK/ks]
				
80 x 30	002518	25	5 200	39,00

KRYTKA PRO ŠROUB OBJÍMKY

P-POB-HT AKG





Jmenovitá velikost	EAN číslo výrobku	Balení v ks		Cena s DPH [CZK/ks]
				
TM 29 x 13	002280	50	16 800	8,00
AN 29 x 13	002211	50	16 800	8,00
IC 29 x 13	002235	50	16 800	8,00
OC 29 x 13	002266	50	16 800	8,00
MH 29 x 13	002242	50	16 800	8,00
B SB 29 x 13	002228	50	16 800	8,00
PS BH BHT 29 x 13	002273	50	16 800	8,00
MZ 29 x 13	002259	50	16 800	8,00
ZH 29 x 13	002297	50	16 800	8,00

DEŠŤOVÁ KLAPKA



W-WZV



Jmenovitá velikost	80	100	120
Cena v CZK/ks	S DPH	S DPH	S DPH
AN 1 Antracit RAL 7016	711,00 035073	745,00 035080	1 016,00 035097
TM 2 Testa di Moro RAL 8028	711,00 035103	745,00 035110	1 016,00 035127
ZH 4 Zeleno hnědá RAL 7013	711,00 035134	745,00 035141	1 016,00 035158
Balení v ks 	6	5	3
Balení v ks 	180	150	90

DEŠŤOVÁ KLAPKA S LAPAČEM LISTÍ

W-WZVS



Jmenovitá velikost	80	100	120
Cena v CZK/ks	S DPH	S DPH	S DPH
AN 1 Antracit RAL 7016	864,00 035226	949,00 035233	1 423,00 035240
TM 2 Testa di Moro RAL 8028	864,00 035462	949,00 035479	1 423,00 035486
SS 3 Světle šedá RAL 7005	864,00 035431	949,00 035448	1 423,00 035455
ZH 4 Zeleno hnědá RAL 7013	864,00 035493	949,00 035509	1 423,00 035516
BH 5 Bílo hliníková RAL 9006	864,00 035288	949,00 035295	1 423,00 035301
BHT 6 Bílo hliníková tmavá RAL 9007	864,00 102034 *	949,00 102041 *	1 423,00 102058 *
MH 7 Měděno hnědá RAL 8004	864,00 035349	949,00 035356	1 423,00 035363
IC 8 Intenzivní černá RAL 9005	864,00 035318	949,00 035325	1 423,00 035332 *
OC 9 Ocelově červená RAL 3009	864,00 035400	949,00 035417	1 423,00 035424
B 10 Bílá RAL 9010	864,00 035257	949,00 035264	1 423,00 035271
MZ 11 Mechově zelená RAL 6005	864,00 035370	949,00 035387	1 423,00 035394
ZS 12 Zinkově šedá RAL extra	864,00 035523	949,00 035530	1 423,00 035547
PZ 13 Patina zelená RAL extra			
PM 14 Patina měděná RAL extra			
Hliník 15 Natur	691,00 035196 *	759,00 035202	1 138,00 035219 *
Balení v ks 	6	5	3
Balení v ks 	180	150	90

* Výroba na objednávku



SBĚRAČ DEŠŤOVÉ VODY S HADICÍ



W-WZVHA

Jmenovitá velikost	80	100	120
Cena v CZK/ks	S DPH	S DPH	S DPH
AN 1 Antracit RAL 7016	2 202,00 018854	2 202,00 018861	4 235,00 018878 *
TM 2 Testa di Moro RAL 8028	2 202,00 019097	2 202,00 019103	4 235,00 019110
SS 3 Světle šedá RAL 7005	2 202,00 019066 *	2 202,00 019073	4 235,00 019080 *
ZH 4 Zeleno hnědá RAL 7013	2 202,00 019127 *	2 202,00 019134	4 235,00 019141 *
BH 5 Bílo hliníková RAL 9006	2 202,00 018915 *	2 202,00 018922	4 235,00 018939 *
BHT 6 Bílo hliníková tmavá RAL 9007	2 202,00 102003 *	2 202,00 102010 *	4 235,00 102027 *
MH 7 Měděno hnědá RAL 8004	2 202,00 018977 *	2 202,00 018984 *	4 235,00 018991 *
IC 8 Intenzivní černá RAL 9005	2 202,00 018946 *	2 202,00 018953	4 235,00 018960
OC 9 Ocelově červená RAL 3009	2 202,00 019035 *	2 202,00 019042 *	4 235,00 019059 *
B 10 Bílá RAL 9010	2 202,00 018885 *	2 202,00 018892	4 235,00 018908 *
MZ 11 Mechově zelená RAL 6005	2 202,00 019004	2 202,00 019011	4 235,00 019028 *
ZS 12 Zinkově šedá RAL extra	2 202,00 019158 *	2 202,00 019165 *	4 235,00 019172 *
PZ 13 Patina zelená RAL extra			
PM 14 Patina měděná RAL extra			
Hliník 15 Natur	1 982,00 001481	1 982,00 001498	3 812,00 001504
Balení v ks 	1	1	1
Balení v ks 	60	60	60

* Výroba na objednávku



POZINKOVANÝ SVOD OCHRANNÝ S REVIZNÍM OTVOREM W-WOZR

Jmenovitá velikost	80	100	100
Délka v m	1,0	1,0	1,5
Cena v CZK/ks	S DPH	S DPH	S DPH
AN Antracit RAL 7016	1 2 168,00 030344 *	1 1 660,00 030351 *	3 2 866,00 030368 *
TM Testa di Moro RAL 8028	2 2 168,00 030641 *	1 1 660,00 030658 *	3 2 866,00 030665 *
SS Světle šedá RAL 7005	3 2 168,00 030597 *	1 1 660,00 030603 *	3 2 866,00 030610 *
ZH Zeleno hnědá RAL 7013	4 2 168,00 030696 *	1 1 660,00 030702 *	3 2 866,00 030719 *
BH Bílo hliníková RAL 9006	5 2 168,00 030795 *	1 1 660,00 030801 *	3 2 866,00 030818 *
BHT Bílo hliníková tmavá RAL 9007	6 2 168,00 102065 *	1 1 660,00 102072 *	3 2 866,00 102096 *
MH Měděno hnědá RAL 8004	7 2 168,00 030443 *	1 1 660,00 030450 *	3 2 866,00 030467 *
IC Intenzivní černá RAL 9005	8 2 168,00 030849 *	1 1 660,00 030856 *	3 2 866,00 030863 *
OC Ocelově červená RAL 3009	9 2 168,00 030542 *	1 1 660,00 030559 *	3 2 866,00 030566 *
B Bílá RAL 9010	10 2 168,00 030399 *	1 1 660,00 030405 *	3 2 866,00 030412 *
MZ Mechově zelená RAL 6005	11 2 168,00 030498 *	1 1 660,00 030504 *	3 2 866,00 030511 *
ZS Zinkově šedá RAL extra	12 2 168,00 030740 *	1 1 660,00 030757 *	3 2 866,00 030764 *
PZ Patina zelená RAL extra	13		
PM Patina měděná RAL extra	14		
Pozink Natur	2 033,00 009708	1 525,00 009715	3 015,00 009722
Balení v ks 	1	1	1
Balení v ks 	70	60	60

* Výroba na objednávku



POZINKOVANÝ SVOD OCHRANNÝ S REVIZNÍM OTVOREM W-WOZR





Jmenovitá velikost	120	120
Délka v m	1,0	1,5
Cena v CZK/ks	S DPH	S DPH
AN 1 Antracit RAL 7016	3 896,00	5 590,00
	030375 *	030382 *
TM 2 Testa di Moro RAL 8028	3 896,00	5 590,00
	030672 *	030689 *
SS 3 Světle šedá RAL 7005	3 896,00	5 590,00
	030627 *	030634 *
ZH 4 Zeleno hnědá RAL 7013	3 896,00	5 590,00
	030726 *	030733 *
BH 5 Bílo hliníková RAL 9006	3 896,00	5 590,00
	030825 *	030832 *
BHT 6 Bílo hliníková tmavá RAL 9007	3 896,00	5 590,00
	102102 *	102089 *
MH 7 Měděno hnědá RAL 8004	3 896,00	5 590,00
	030474 *	030481 *
IC 8 Intenzivní černá RAL 9005	3 896,00	5 590,00
	030870 *	030887 *
OC 9 Ocelově červená RAL 3009	3 896,00	5 590,00
	030573 *	030580 *
B 10 Bílá RAL 9010	3 896,00	5 590,00
	030429 *	030436 *
MZ 11 Mechově zelená RAL 6005	3 896,00	5 590,00
	030528 *	030535 *
ZS 12 Zinkově šedá RAL extra	3 896,00	5 590,00
	030771 *	030788 *
PZ 13 Patina zelená RAL extra		
PM 14 Patina měděná RAL extra		
Pozink Natur	3 557,00	4 845,00
	009739	009746
Balení v ks 	1	1
Balení v ks 	40	40

* Výroba na objednávku

POZINKOVANÁ OBJÍMKA S GUMOU M10

P-POB-OZR



Jmenovitá velikost	EAN číslo výrobku	Balení v ks		Cena s DPH [CZK/ks]
				
80	002525	25	1 250	53,00
100	002532	25	1 250	68,00
120	002549	20	1 000	76,00

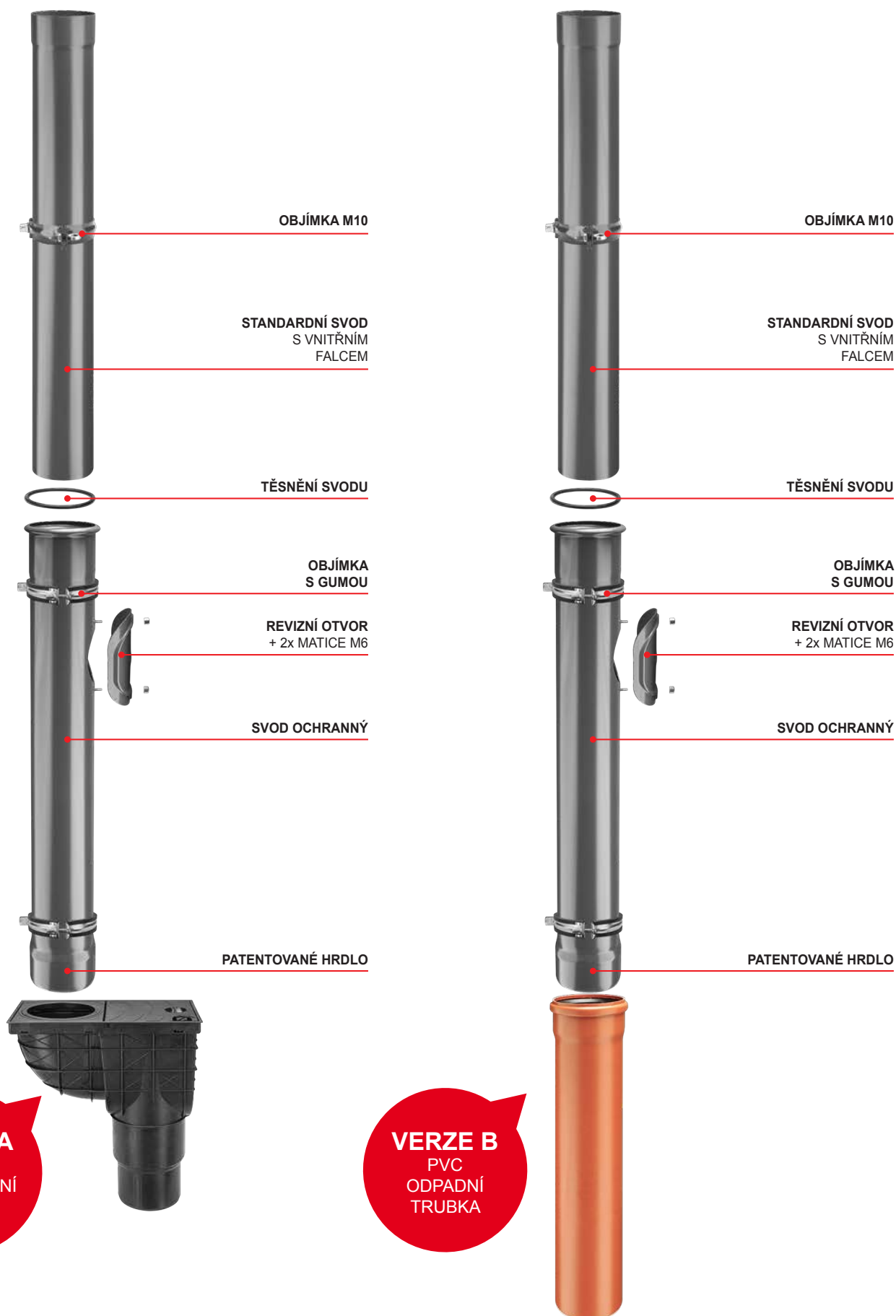

ALUMINIUM
POLYESTER + NATUR

I. ZÁKLADNÍ USTANOVENÍ

- Společnost KJG, a.s., se sídlem Malinovského 800/131, 916 21 Čachtice, IČO: 31 439 951 (dále jen „prodávající“), vydává následující všeobecné obchodní podmínky, které platí pro prodej a dodávky okapového střešního systému s příslušenstvím, lehké střešní krytiny, trapézů, hutního materiálu, střešních doplňků, nářadí, strojů a obchodního zboží souvisejícího se střešním systémem (dále jen „zboží“) prováděných prodávajícím na základě rámcové kupní smlouvy (dále jen „RKS“) ve vztahu k podnikateli při výkonu jeho podnikatelské činnosti a státu, státní organizaci, samosprávné územní jednotce nebo právnické osobě zřízené zákonem jako veřejnoprávní instituce při jejich zajišťování veřejných potřeb nebo vlastního provozu (dále jen „kupující“).
- Tyto všeobecné obchodní podmínky jako nedílnou součást RKS jsou nedílnou součástí každé jednotlivé kupní smlouvy (dále také „JKS“ nebo „smlouva“) uzavřené mezi prodávajícím a kupujícím na základě RKS.

II. UZAVŘENÍ KUPNÍ SMLOUVY

- Písemná objednávka kupujícího se považuje za návrh na uzavření JKS, přičemž každá objednávka kupujícího musí obsahovat:
 - identifikační údaje kupujícího nezbytné k vystavení faktury, specifikační údaje objednaného zboží (nejmä typ, druh, množství a rozmery),
 - odacní místo, dodací lhůta a způsob dodání zboží,
 - datum vystavení objednávky,
 - jméno, příjmení, funkci a podpis osoby oprávněné jednat za kupujícího.
- JKS se považuje za uzavřeno okamžikem písemného potvrzení objednávky Kupujícího Proávajícím.

III. KUPNÁ CENA A PLATOBNÉ PODMIENKY

- Kupující se zavazuje zaplatit prodávajícímu řádně a včas kupní cenu za objednané zboží. Kupní cena je stanovena podle ceníku prodávajícího (ceny zboží se rozumí ceny bez DPH) platného v den předložení objednávky kupujícímu a její výše bude uvedena prodávajícím v potvrzení objednávky kupujícího včetně DPH (při dodání zboží v SR) podle platných právních předpisů. V nezbytných případech, kdy je kupní cena stanovena na základě individuální cenové kalkulace vycházející z platného ceníku, je kupující povinen zaplatit kupní cenu do výše stanovené cenovou kalkulací s tím, že prodávající určí konečnou výši kupní ceny podle vynaložených nákladů, avšak tato nesmí přesáhnout kupní cenu stanovenou kalkulací. Kupující má nárok na slevu z ceny zboží ve výši vyplývající z RKS; pokud prodávající změní během trvání RKS výši slevy kupujícího z ceny zboží, neproděné ho o tom písemně informuje. Při dodání zboží v SR účtuje prodávající kupujícímu k ceně zboží navíc DPH podle platných právních předpisů.
- Kupující má pro odběry zboží stanovený finanční kreditlimit a splatnost faktur ve smyslu RKS, přičemž prodávající je oprávněn fakturovat kupní cenu kupujícímu dnem dodání, resp. odesláním zboží kupujícímu. Po přečerpání kreditlimitu uvedeného v RKS nebo v případě nezaplacení faktury kupující ve lhůtě splatnosti je prodávající oprávněn přerušit dodávání zboží kupujícímu na základě smlouvy a nepovrtit další písemnou objednávkou kupujícího. V přerušovaných dodávkách zboží prodávající pokračuje:
 - při překročení kreditlimitu - po zaplacení nejstarších faktur do výše překročení kreditlimitu a současném zaplacení hodnoty požadovaného odběru zboží,
 - při nezaplacení faktury ve lhůtě splatnosti - po jejím úplném zaplacení.
- Prodávající je oprávněn kdykoliv v průběhu trvání RKS změnit kupujícímu stanovený kreditlimit.
- Platba se považuje za provedenou včas, pokud byla ve lhůtě splatnosti připsána na účet prodávajícího nebo uhrazena v hotovosti v pokladně prodávajícího.
- Pokud kupující neuhradí fakturu ve lhůtě splatnosti, je prodávající oprávněn účtovat mu úroky z prodlení ve výši 0,05 % z nezaplacené částky za každý den prodlení.

IV. DODÁNÍ ZBOŽÍ A VÝHRADA VLASTNICTVÍ

- Prodávající je povinen dodat zboží kupujícímu v množství dohodnutém ve smlouvě a v kvalitě a v provedení, které se hodí k účelu, na který se toto zboží používá. Kupující je povinen zboží dodané prodávajícím převzít.
- Pokud se smluvní strany nedohodly jinak, je prodávající povinen zboží zabalit nebo opatřit pro přepravu způsobem, který je obvyklý pro toto zboží v obchodním styku.
- Dodání zboží se uskuteční ve lhůtě a způsobem dohodnutým smluvními stranami ve smlouvě.
- Při dodání zboží prodávajícím je zaměstnanec kupujícího povinen prokázat oprávnění k převzetí zboží.
- Pokud má být zboží dáno k dispozici, nenaoložené na dopravní prostředek, v sídle prodávajícího (resp. příslušném velkoskladu prodávajícího, kterému kupující předložil objednávku) dopravci určenému kupujícímu, je tento povinen prokázat oprávnění k převzetí zboží.
- V případě, že má být zboží dodáno kupujícímu na dodací místo uvedené v objednávce vozidlem prodávajícího, vyúčtuje prodávající kupujícímu náklady na dopravu podle ceníku přepravy platného v den předložení objednávky kupujícímu. Zároveň si prodávající vyhrazuje právo, že se zboží vyožijí jen v dostupném terénu podle jeho uvážení.
- U zboží, které má být odesláno kupujícímu, vyúčtuje prodávající kupujícímu náklady na poštovné, pokud není dohodnuto jinak.
- Kupující se zavazuje odebrat zboží v dodací lhůtě. V případě, že kupující nesplní svou povinnost odebrat zboží v dodací lhůtě, vyzve ho prodávající ke splnění jeho povinnosti v dodatečně přiměřené lhůtě. Neodebráním zboží kupující ani v dodatečně přiměřené lhůtě vzniká právo prodávajícího odstoupit od smlouvy.
- Kupující, který nezplatí do dodání zboží celou výši kupní ceny, nabude vlastnictví k dodanému zboží až úplným zaplacením kupní ceny.

V. PŘECHOD NEBEZPEČÍ ŠKODY NA ZBOŽÍ

- Nebezpečí škody na zboží přechází na kupujícího okamžikem, kdy převezme zboží odprodávajícího, resp. jím určeného dopravce, nebo jestliže tak neučiní včas, v době, kdy mu prodávající nebo jím určený dopravce umožní nakládat se zbožím, přičemž kupující o této možnosti vědět, a kupující poruší smlouvu tím, že zboží nepřevzme.
- Pokud má prodávající odevzdat zboží k přepravě dopravci určenému kupujícímu ve svém sídle v Čachticích (resp. příslušném velkoskladu prodávajícího), od něhož má kupující zboží převzít, přechází na kupujícího nebezpečí škody na zboží okamžikem předání zboží tomuto dopravci.
- V případě, že má prodávající odeslat zboží kupujícímu, přechází na kupujícího nebezpečí škody na zboží okamžikem předání zboží prvnímu dopravci k přepravě do místa určení.
- Kupující je povinen prohlédnout zboží bez zbytečného odkladu po přechodu nebezpečí škody na zboží. Pokud se zboží odesílá kupujícímu, má povinnost prohlédnout zboží bez zbytečného odkladu po jeho dopravení do místa určení.

VI. ODPOVĚDNOST ZA VADY A ZÁRUKA

- Prodávající odpovídá za vadu, kterou má zboží v okamžiku, kdy přechází nebezpečí škody na zboží na kupujícího, i když se vada stane zjevnou až po této době. Prodávající odpovídá rovněž za jakoukoli vadu, která vznikne po přechodu nebezpečí škody na zboží na kupujícího, pokud je způsobena porušením jeho povinností.
- Jestliže kupující zboží neprohlédne nebo nezařídí, aby bylo prohlédnuto v době přechodu nebezpečí škody na zboží, může uplatnit nároky z vad zjištěných při této prohlídce, jen když prokáže, že tyto vady mělo zboží již v době přechodu nebezpečí škody na zboží.
- Kupující je povinen oznámit prodávajícímu vady zboží bez zbytečného odkladu poté, co:
 - kupující vady zjistil,
 - kupující při vynaložení odborné péče měl vady zjistit při prohlídce, kterou je povinen uskutečnit po přechodu nebezpečí škody na zboží, nebo
 - se vady mohly zjistit později při vynaložení odborné péče, nejpozději však do dvou let od doby dodání zboží, popřípadě od doručení zboží do místa určení stanoveného ve smlouvě. U vad, na něž se vztahuje záruka za jakost, platí místo této lhůty záruční doba.
- Jestliže prodávající poskytne kupujícímu záruku za jakost dodaného zboží, učiní tak prohlášením v samostatném záručním listu, ve kterém bude uveden i postup při reklamaci.
- Záruční doba začíná plynout ode dne dodání zboží. Jestliže je prodávající povinen odeslat zboží, plyne záruční doba ode dne doručení zboží do místa určení. Záruční doba neplyne po dobu, po kterou kupující nemůže užívat zboží pro jeho vady, za které odpovídá prodávající.
- V případě dodání zboží kupujícímu s vadami se výslovně vylučuje použití ust. § 436, § 437, § 439 odst. 2, 3, 4 a § 441 obchodního zákoníku a prodávající v takovém případě poskytne kupujícímu slevu z kupní ceny nebo odstraní kupujícímu reklamované vady zboží:
 - dodáním chybějícího zboží,
 - opravou zboží nebo dodáním náhradního zboží při odstranitelných vadách, nebo
 - dodáním náhradního zboží při neodstranitelných vadách.
- Prodávající poskytnutá sleva z kupní ceny musí odpovídat rozdílu mezi hodnotou, kterou by mělo zboží bez vad, a hodnotou, kterou mělo zboží dodané s vadami, přičemž pro určení hodnot je rozhodující čas, ve kterém se mělo uskutečnit řádné plnění. Kupující, kterému prodávající poskytl slevu z kupní ceny, není oprávněn požadovat náhradu zisku ušlého v důsledku nedostatku vlastnosti zboží, na který se sleva vztahuje.
- Při dodání náhradního zboží je prodávající oprávněn požadovat, aby mu na jeho náklady kupující vrátil vyměňované zboží ve stavu, v jakém se mu dodal. To neplatí, jestliže nemožnost vrácení zboží ve stavu tam uvedeném není způsobena jedním nebo opomenutím kupujícího, nebo ke změně stavu zboží došlo v důsledku prohlídky řádně vykonané za účelem zjištění vad zboží. V případě, že před objevením vad kupující zboží nebo jeho část prodal nebo zboží zcela nebo zčásti spotřeboval nebo je pozměnil při jeho obvyklém použití, je povinen vrátit neprodané nebo nespotřebované zboží nebo pozměněné zboží a poskytnout prodávajícímu náhradu do výše, v níž měl z uvedeného použití zboží prospěch.
- Odpovědnost prodávajícího za vady, na které se nevztahuje záruka za jakost, nevzniká, jestliže tyto vady byly způsobeny po přechodu nebezpečí škody na zboží vnějšími událostmi a nezpůsobil je prodávající nebo osoby, s jejichž pomocí plnil svůj závazek.

VII. VYŠŠÍ MOC

- Jestliže po uzavření smlouvy nastanou nepředvídatelné a neovlivnitelné okolnosti, které vytvoří trvalou nebo dočasnou překážku pro plnění povinností smluvních stran z uzavřené smlouvy (vis maior), nebude nesplnění povinností (při trvalé překážce) smluvní stranou, resp. opožděné splnění povinností (při dočasné překážce), považováno za porušení této smlouvy a smluvní strana tak neodpovídá za případné škody, které vzniknou v souvislosti s nesplněním smluvních povinností. Pokud má vzniklá překážka pro plnění povinností ze smlouvy pouze dočasný charakter, zavazují se smluvní strany přistoupit k plnění svých smluvních povinností neproděné poté, co tato překážka odpadne. Každá strana je povinna neproděné informovat druhou stranu o vzniku výše uvedených překážek.
- Za vyšší moc se považují zejména zjevná i neviditelná, svévolně jednatel třetích osob, stávky, pracovní vyluky, blokády, války (vyhlášené i nevyhlášené), změna politické situace, která vylučuje nebo nepřiměřeně ztěžuje výkon práv a povinností ze smlouvy nebo jakékoliv jiné podobné události.

VIII. OCHRANA OSOBNÍCH DAT

- Kupující (pro účely tohoto článku i jiná osoba podepsaná na RKS a objednavce za kupujícího) výslovně uděluje prodávajícímu podle zák. č. 428/2002 Z.z. o ochraně osobních údajů v platném znění (dále jen „zákon“) souhlas se zpracováním jeho osobních údajů uvedených v RKS a objednavce kupujícího.
- Kupující výslovně uděluje prodávajícímu souhlas zpracovávat osobní údaje pro účely:
 - výkonu práv a povinností vyplývajících z RKS a JKS,
 - vedení evidence, povinnost jejíhož vedení vyplývá prodávajícímu ze zákona nebo na základě zákona, c/ výkonu marketingové činnosti.
- Kupující výslovně uděluje prodávajícímu souhlas, aby pro účely uvedené v bodě 8.2 poskytl jeho osobní údaje třetí osobě, kterou pověřil předmětnou činností.
- Kupující výslovně uděluje prodávajícímu souhlas se zpracováním osobních údajů:
 - a/ na dobu, ve které je prodávající povinen vést evidenci uvedenou v bodě 8.2 písm. b/,
 - b/ na dobu, v níž je to nezbytné pro ochranu zákonných práv a právem chráněných zájmů prodávajícího.
- Kupující bere na vědomí, že svůj souhlas se zpracováním osobních údajů má právo odvolat a vyžadovat likvidaci svých osobních údajů v případě, že ze strany prodávajícího, resp. třetí osoby, již prodávající osobní údaje poskytl, dojde k porušení povinností vyplývajících ze zákona.

IX. ZÁVEŘEČNÉ USTANOVENÍ

- Kupující není oprávněn převést či postoupit bez výslovného souhlasu prodávajícího práva vyplývající mu z RKS nebo JKS na třetí osobu.
- RKS je možné měnit, pokud z těchto všeobecných podmínek nevyplývá jinak, pouze formou písemných dodatků podepsaných zástupci obou stran.
- Dohodnutá odlišná ustanovení v JKS mezi prodávajícím a kupujícím mají přednost před ustanoveními RKS a těchto všeobecných obchodních podmínek. Právní vztahy, které nejsou upraveny v RKS, JKS a ani v těchto všeobecných podmínkách, se řídí obchodním zákoníkem a dalšími obecně závaznými právními předpisy platnými ve Slovenské republice, s vyloučením použití kolizních norem a s vyloučením aplikace Úmluvy OSN o smlouvách o mezinárodní koupi zboží /CISG/ ze dne 11. 04. 1980 a jejich případných dodatků v případě, že kupující má sídlo (misto podnikání) v jiném státě nebo je zboží dodáváno do jiného státu.
- Všechny spory, které vyplnou z realizace obsahu RKS, budou řešeny stranami cestou přátelského vyrovnání. Spory, které se nepodaří vyřešit vzájemnou dohodou, je oprávněn řešit (vylučně) příslušný soud Slovenské republiky.
- Tyto všeobecné podmínky vydává prodávající podle § 273 obchodního zákoníku, a to s účinností od 01. 01. 2020.