



# OKAPOVÝ SYSTÉM PŮLKRUHOVÝ



**CENÍK**  
**2024**

DOPORUČENÉ SPOTŘEBITELSKÉ CENY



POWERFUL PARTNER FOR YOUR ROOF



Hliníkový materiál | 4



Žlab | 6



Žlabová dilatace | 9



Žlab příslušenství | 13



Žlabový hák | 15



Roh | 18



Čelo žlabové | 20



Kotlík žlabový | 21



Koleno | 32



Svodová roura | 35



Svodová roura příslušenství | 40



Objímka | 42

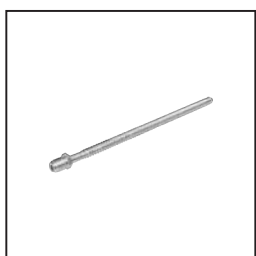

Objímka příslušenství | 43



Dešťová klapka | 45



Svod ochranný | 48

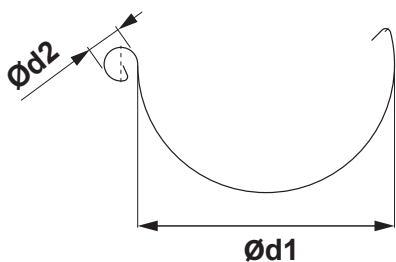

## ROZMĚRY STŘEŠNÍCH ŽLABŮ

(rozměry a rozměrové tolerance podle EN 612)

Rozvinutá šířka (mm)	200	250	280	333	400
Ød1	80	105	127	153	192
Ød2	16	18	18	20	22

## VNITŘNÍ FALZ

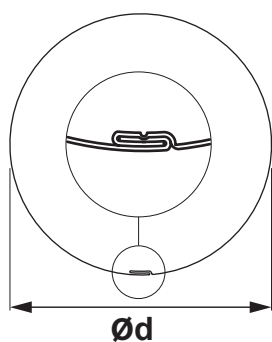

## ROZMĚRY STŘEŠNÍCH SVODŮ

(rozměry a rozměrové tolerance podle EN 612)

Rozměry	60	80	100	120	150
Jmenovitá velikost Ød (mm)	60	80	100	120	150

## ROZMĚRY STŘEŠNÍCH HÁKŮ

(rozměry a rozměrové tolerance podle EN 612)

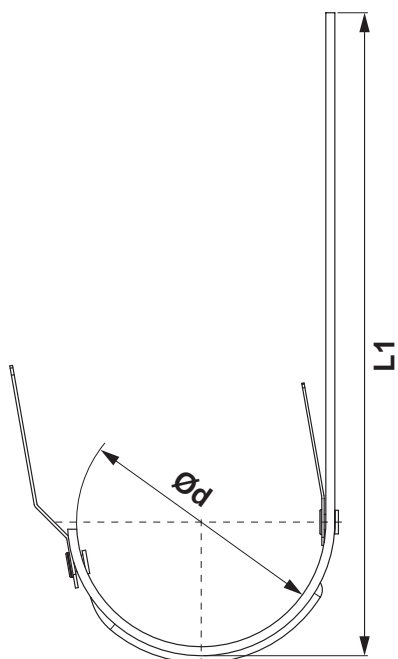

Rozměry (mm)	L1	Ød
250	310	105
280	337	127
333 – 550	385	153
333 – 650	485	153
400	436	192

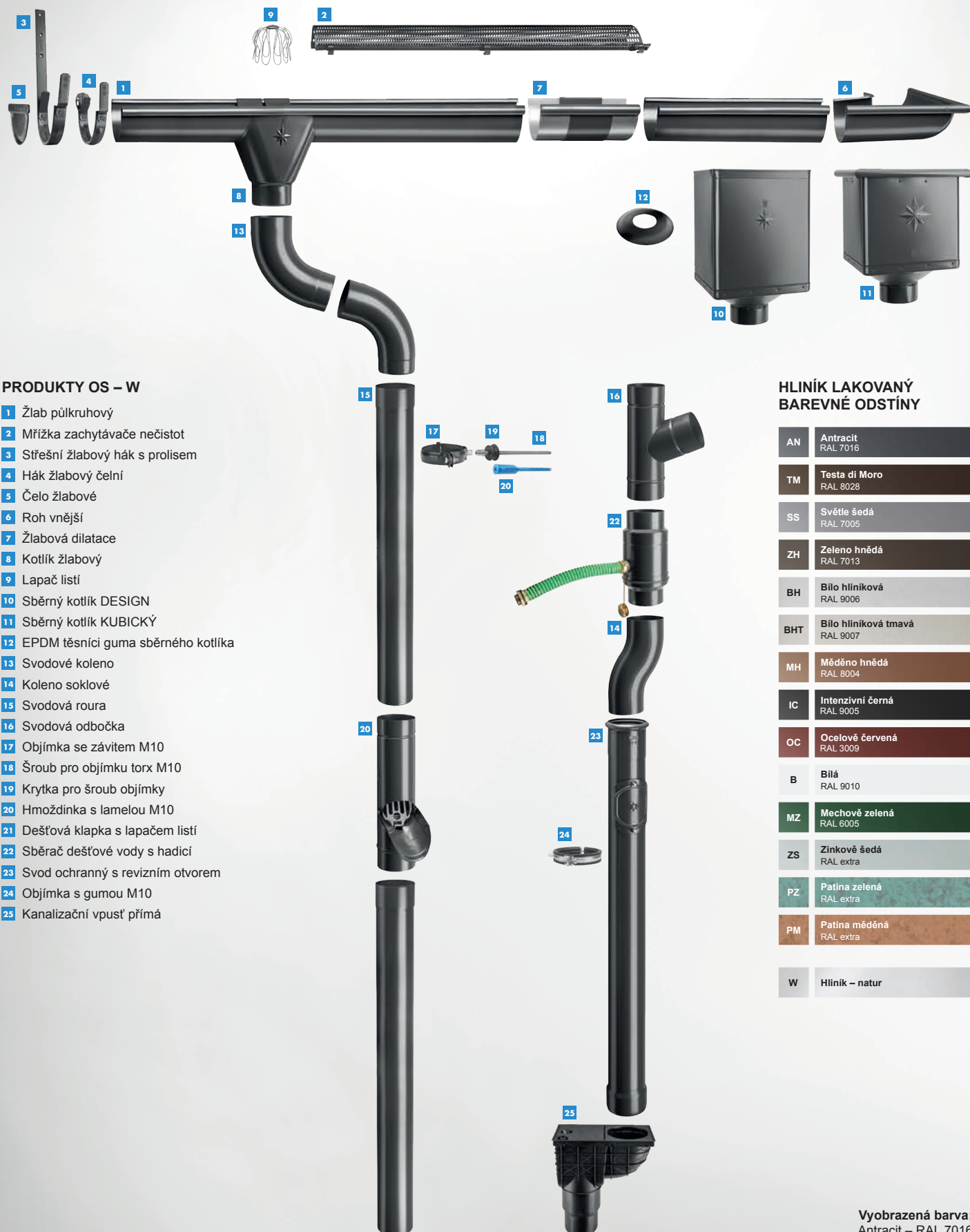

## PRODUKTY OS – W

- 1 Žlab půlkruhový
- 2 Mřížka zachytávače nečistot
- 3 Střešní žlabový hák s prolisem
- 4 Háček žlabový čelní
- 5 Čelo žlabové
- 6 Roh vnější
- 7 Žlabová dilatace
- 8 Kotlík žlabový
- 9 Lapač listí
- 10 Sběrný kotlík DESIGN
- 11 Sběrný kotlík KUBICKÝ
- 12 EPDM těsnící guma sběrného kotlíka
- 13 Svodové koleno
- 14 Koleno soklové
- 15 Svodová roura
- 16 Svodová odbočka
- 17 Objímka se závitem M10
- 18 Šroub pro objímku torx M10
- 19 Krytka pro šroub objímky
- 20 Hmoždinka s lamelou M10
- 21 Dešťová klapka s lapačem listí
- 22 Sběrač dešťové vody s hadicí
- 23 Svod ochranný s revizním otvorem
- 24 Objímka s gumou M10
- 25 Kanalizační vpust' přímá

## HLINÍK LAKOVANÝ BAREVNÉ ODSŤÍNÝ

AN	Antracit RAL 7016
TM	Testa di Moro RAL 8028
SS	Světle šedá RAL 7005
ZH	Zeleno hnědá RAL 7013
BH	Bílo hliníková RAL 9006
BHT	Bílo hliníková tmavá RAL 9007
MH	Měděno hnědá RAL 8004
IC	Intenzivní černá RAL 9005
OC	Ocelově červená RAL 3009
B	Bílá RAL 9010
MZ	Mechově zelená RAL 6005
ZS	Zinkově šedá RAL extra
PZ	Patina zelená RAL extra
PM	Patina měděná RAL extra
W	Hliník – natur



# ALUMINIUM POLYESTER + NATUR

## NOVELIS

Je americká průmyslová hliníková společnost se sídlem v Atlantě ve státě Georgia ve Spojených státech. Je dceřinou společností indické společnosti pro výrobu hliníku a mědi Hindalco Industries. Novelis je předním výrobcem válcovaného hliníku a globálním lídrem v recyklaci nápojových plechovek. Společnost poskytuje služby zákazníkům v odvětvích včetně plechovek na nápoje, automobilového průmyslu, spotřební elektroniky, stavebnictví, fólií a obalů.

## ADITYA BIRLA



## SPEIRA

Speira je globální společnost pro válcování a recyklaci hliníku. Skládá se ze sedmi výrobních závodů a jednoho výzkumného a vývojového centra. Nacházející se v Německu a Norsku včetně našeho společného podniku Alunorf, největší válcovny hliníku na světě, Grevenbroich, největší dokončovací válcovny hliníku na světě, jakož i několika mezinárodních prodejních kanceláří. Speira zaměstnává kolem 5 000 lidí hlavně v Německu a Norsku.

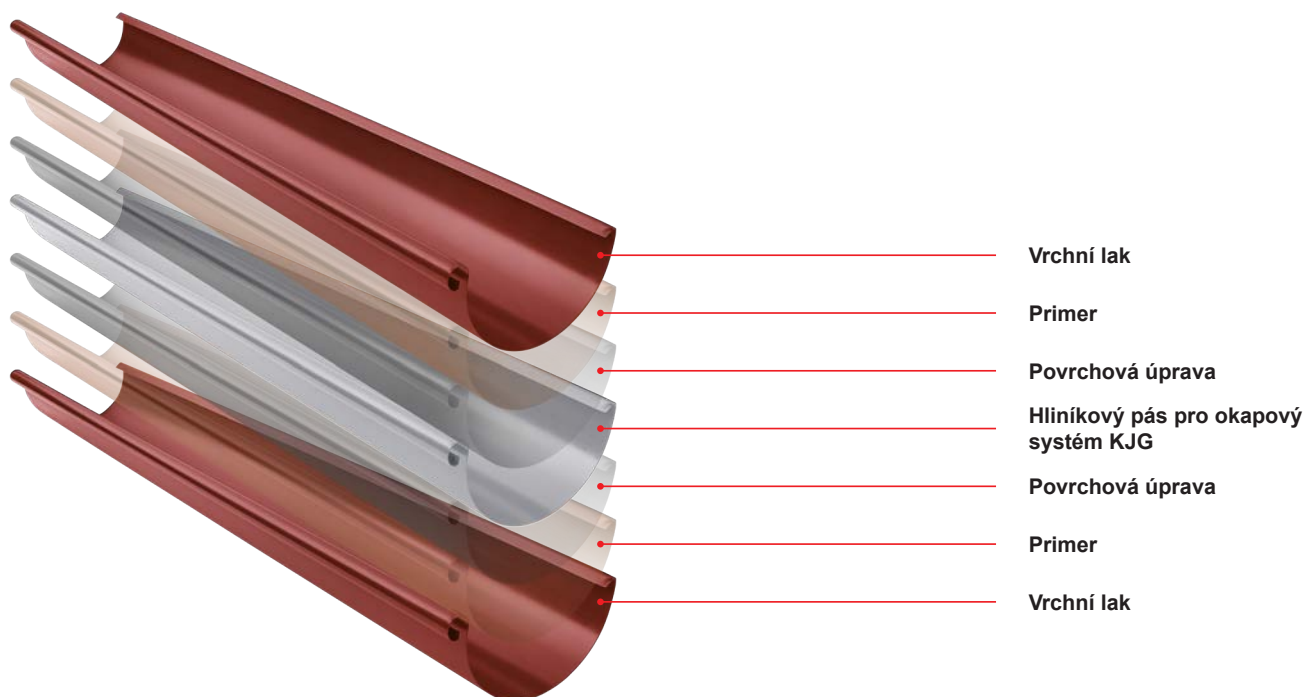

### ŽLAB PŮLKRUHOVÝ [s=0,70]

W-WZ

Jmenovitá velikost	200	250	250	280	280
Délka v m	3,0	4,0	6,0	4,0	6,0
Cena v CZK/m	S DPH	S DPH	S DPH	S DPH	S DPH
<b>AN</b> 1 Antracit RAL 7016	<b>205,00</b>	<b>168,00</b>	<b>168,00</b>	<b>213,00</b>	<b>213,00</b>
	051066 *	051073	051080	051097	051103
<b>TM</b> 2 Testa di Moro RAL 8028	<b>205,00</b>	<b>168,00</b>	<b>168,00</b>	<b>213,00</b>	<b>213,00</b>
	051707 *	051714	051721	051738	051745
<b>SS</b> 3 Světle šedá RAL 7005		<b>168,00</b>	<b>168,00</b>	<b>213,00</b>	<b>213,00</b>
		051639	051646	051653	051660
<b>ZH</b> 4 Zeleno hnědá RAL 7013		<b>168,00</b>	<b>168,00</b>	<b>213,00</b>	<b>213,00</b>
		051790	051806	051813	051820
<b>BH</b> 5 Bílo hliníková RAL 9006		<b>168,00</b>	<b>168,00</b>	<b>213,00</b>	<b>213,00</b>
		051233	051240 *	051257	051264
<b>BHT</b> 6 Bílo hliníková tmavá RAL 9007		<b>168,00</b>	<b>168,00</b>	<b>213,00</b>	<b>213,00</b>
		101891 *	101907 *	101914 *	101921 *
<b>MH</b> 7 Měděno hnědá RAL 8004		<b>168,00</b>	<b>168,00</b>	<b>213,00</b>	<b>213,00</b>
		051394	051400	051417	051424
<b>IC</b> 8 Intenzivní černá RAL 9005		<b>168,00</b>	<b>168,00</b>	<b>213,00</b>	<b>213,00</b>
		051318	051325 *	051332	051349 *
<b>OC</b> 9 Ocelově červená RAL 3009		<b>168,00</b>	<b>168,00</b>	<b>213,00</b>	<b>213,00</b>
		051554	051561	051578	051585
<b>B</b> 10 Bílá RAL 9010		<b>168,00</b>	<b>168,00</b>	<b>213,00</b>	<b>213,00</b>
		051158	051165	051172	051189
<b>MZ</b> 11 Mechově zelená RAL 6005		<b>168,00</b>	<b>168,00</b>	<b>213,00</b>	<b>213,00</b>
		051479	051486	051493	051509
<b>ZS</b> 12 Zinkově šedá RAL extra		<b>168,00</b>	<b>168,00</b>	<b>213,00</b>	<b>213,00</b>
		051875	051882 *	051899 *	051905 *
<b>PZ</b> 13 Patina zelená RAL extra					
<b>PM</b> 14 Patina měděná RAL extra					
<b>Hliník</b> 15 Natur		<b>159,00</b>	<b>159,00</b>	<b>183,00</b>	<b>183,00</b>
		049957	049964	049971	049988
<b>Balení v m</b> 	<b>15</b>	<b>20</b>	<b>30</b>	<b>20</b>	<b>30</b>
<b>Balení v m</b> 	<b>1 200</b>	<b>960</b>	<b>1 440</b>	<b>840</b>	<b>1 260</b>

\* Výroba na objednávku



### ŽLAB PŮLKRUHOVÝ [s=0,70]

W-WZ

Jmenovitá velikost	333	333	400
Délka v m	4,0	6,0	6,0
Cena v CZK/m	S DPH	S DPH	S DPH
<b>AN</b> 1 Antracit RAL 7016	<b>219,00</b>	<b>219,00</b>	<b>318,00</b>
	051110	051127	051134
<b>TM</b> 2 Testa di Moro RAL 8028	<b>219,00</b>	<b>219,00</b>	<b>318,00</b>
	051752	051769	051776 *
<b>SS</b> 3 Světle šedá RAL 7005	<b>219,00</b>	<b>219,00</b>	<b>318,00</b>
	051677	051684	051691
<b>ZH</b> 4 Zeleno hnědá RAL 7013	<b>219,00</b>	<b>219,00</b>	<b>318,00</b>
	051837	051844	051851
<b>BH</b> 5 Bílo hliníková RAL 9006	<b>219,00</b>	<b>219,00</b>	<b>318,00</b>
	051271	051288	051295
<b>BHT</b> 6 Bílo hliníková tmavá RAL 9007	<b>219,00</b>	<b>219,00</b>	<b>318,00</b>
	101938	101945	070104 *
<b>MH</b> 7 Měděno hnědá RAL 8004	<b>219,00</b>	<b>219,00</b>	<b>318,00</b>
	051431	051448	051455 *
<b>IC</b> 8 Intenzivní černá RAL 9005	<b>219,00</b>	<b>219,00</b>	<b>318,00</b>
	051356	051363	051370 *
<b>OC</b> 9 Ocelově červená RAL 3009	<b>219,00</b>	<b>219,00</b>	<b>318,00</b>
	051592	051608	051615 *
<b>B</b> 10 Bílá RAL 9010	<b>219,00</b>	<b>219,00</b>	<b>318,00</b>
	051196	051202	051219 *
<b>MZ</b> 11 Mechově zelená RAL 6005	<b>219,00</b>	<b>219,00</b>	<b>318,00</b>
	051516	051523	051530
<b>ZS</b> 12 Zinkově šedá RAL extra	<b>219,00</b>	<b>219,00</b>	<b>318,00</b>
	051912	051929	051936 *
<b>PZ</b> 13 Patina zelená RAL extra	<b>305,00</b>	<b>305,00</b>	
	112781 *	112798	
<b>PM</b> 14 Patina měděná RAL extra	<b>305,00</b>	<b>305,00</b>	
	112767 *	112774	
<b>Hliník</b> 15 Natur	<b>205,00</b>	<b>205,00</b>	<b>274,00</b>
	049995	050007	050014
<b>Balení v m</b> 	<b>20</b>	<b>30</b>	<b>30</b>
<b>Balení v m</b> 	<b>660</b>	<b>990</b>	<b>810</b>



\* Výroba na objednávku





### ŽLAB NÁSTŘEŠNÍ [s=0,70]

W-WZS

Jmenovitá velikost	650	700	700
Délka v m	6,0	4,0	6,0
Cena v CZK/m	S DPH	S DPH	S DPH
<b>AN</b> 1 Antracit RAL 7016		<b>779,00</b>	<b>779,00</b>
		049193	049209
<b>TM</b> 2 Testa di Moro RAL 8028	<b>579,00</b>		
	049308 *		
<b>SS</b> 3 Světle šedá RAL 7005		<b>779,00</b>	<b>779,00</b>
		049285 *	049292
<b>ZH</b> 4 Zeleno hnědá RAL 7013		<b>779,00</b>	<b>779,00</b>
		049315	049322
<b>BH</b> 5 Bílo hliníková RAL 9006	<b>579,00</b>		
	049223 *		
<b>BHT</b> 6 Bílo hliníková tmavá RAL 9007	<b>579,00</b>		
	101990 *		
<b>MH</b> 7 Měděno hnědá RAL 8004	<b>579,00</b>		
	049247 *		
<b>IC</b> 8 Intenzivní černá RAL 9005	<b>579,00</b>		
	049230 *		
<b>OC</b> 9 Ocelově červená RAL 3009	<b>579,00</b>		
	049278 *		
<b>B</b> 10 Bílá RAL 9010	<b>579,00</b>		
	049216 *		
<b>MZ</b> 11 Mechově zelená RAL 6005		<b>779,00</b>	<b>779,00</b>
		049254	049261
<b>ZS</b> 12 Zinkově šedá RAL extra	<b>579,00</b>		
	049339 *		
<b>PZ</b> 13 Patina zelená RAL extra			
<b>PM</b> 14 Patina měděná RAL extra			
<b>Hliník</b> 15 Natur	<b>525,00</b>		
	049186 *		
<b>Balení v m</b> 	<b>6</b>	<b>4</b>	<b>6</b>
<b>Balení v m</b> 	<b>300</b>	<b>200</b>	<b>300</b>



\* Výroba na objednávku





### ŽLABOVÁ DILATACE

### W-WZDI

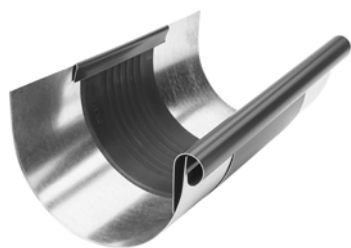

Jmenovitá velikost	250/260	285/260	333/260	400/260
Cena v CZK/ks	S DPH	S DPH	S DPH	S DPH
<b>AN</b> 1 Antracit RAL 7016	<b>695,00</b>	<b>728,00</b>	<b>728,00</b>	<b>915,00</b>
	028341 *	028358 *	028365	028372
<b>TM</b> 2 Testa di Moro RAL 8028	<b>695,00</b>	<b>728,00</b>	<b>728,00</b>	<b>915,00</b>
	028662 *	028679 *	028686	028693 *
<b>SS</b> 3 Světle šedá RAL 7005	<b>695,00</b>	<b>728,00</b>	<b>728,00</b>	<b>915,00</b>
	028624 *	028631 *	028648 *	028655 *
<b>ZH</b> 4 Zeleno hnědá RAL 7013	<b>695,00</b>	<b>728,00</b>	<b>728,00</b>	<b>915,00</b>
	028709 *	028716 *	028723 *	028730 *
<b>BH</b> 5 Bílo hliníková RAL 9006	<b>695,00</b>	<b>728,00</b>	<b>728,00</b>	<b>915,00</b>
	028426 *	028433 *	028440	028457
<b>BHT</b> 6 Bílo hliníková tmavá RAL 9007	<b>695,00</b>	<b>728,00</b>	<b>728,00</b>	<b>915,00</b>
	101440 *	101457 *	101464 *	070135 *
<b>MH</b> 7 Měděno hnědá RAL 8004	<b>695,00</b>	<b>728,00</b>	<b>728,00</b>	<b>915,00</b>
	028501 *	028518 *	028525 *	028532 *
<b>IC</b> 8 Intenzivní černá RAL 9005	<b>695,00</b>	<b>728,00</b>	<b>728,00</b>	<b>915,00</b>
	028464 *	028471 *	028488 *	028495 *
<b>OC</b> 9 Ocelově červená RAL 3009	<b>695,00</b>	<b>728,00</b>	<b>728,00</b>	<b>915,00</b>
	028587 *	028594 *	028600 *	028617 *
<b>B</b> 10 Bílá RAL 9010	<b>695,00</b>	<b>728,00</b>	<b>728,00</b>	<b>915,00</b>
	028389 *	028396 *	028402 *	028419 *
<b>MZ</b> 11 Mechově zelená RAL 6005	<b>695,00</b>	<b>728,00</b>	<b>728,00</b>	<b>915,00</b>
	028549 *	028556 *	028563 *	028570 *
<b>ZS</b> 12 Zinkově šedá RAL extra	<b>695,00</b>	<b>728,00</b>	<b>728,00</b>	<b>915,00</b>
	028747 *	028754 *	028761 *	028778 *
<b>PZ</b> 13 Patina zelená RAL extra			<b>1 101,00</b>	
			112590 *	
<b>PM</b> 14 Patina měděná RAL extra			<b>1 101,00</b>	
			112583 *	
<b>Hliník</b> 15 Natur	<b>769,00</b>	<b>800,00</b>	<b>864,00</b>	<b>1 074,00</b>
	028303 *	028310 *	028327 *	028334 *
Balení v ks 	3	3	5	5
Balení v ks 	<b>360</b>	<b>360</b>	<b>200</b>	<b>200</b>

\* Výroba na objednávku



### DILATACE NÁSTŘEŠNÍHO ŽLABU

W-WZSDI

Jmenovitá velikost	670/260
<b>Cena v CZK/ks</b>	S DPH
<b>AN</b> 1 Antracit RAL 7016	<b>2 202,00</b> 029157 *
<b>TM</b> 2 Testa di Moro RAL 8028	<b>2 202,00</b> 029232 *
<b>SS</b> 3 Světle šedá RAL 7005	<b>2 202,00</b> 029225 *
<b>ZH</b> 4 Zeleno hnědá RAL 7013	<b>2 202,00</b> 029249 *
<b>BH</b> 5 Bílo hliníková RAL 9006	<b>2 202,00</b> 029171 *
<b>BHT</b> 6 Bílo hliníková tmavá RAL 9007	<b>2 202,00</b> 101471 *
<b>MH</b> 7 Měděno hnědá RAL 8004	<b>2 202,00</b> 029195 *
<b>IC</b> 8 Intenzivní černá RAL 9005	<b>2 202,00</b> 029188 *
<b>OC</b> 9 Ocelově červená RAL 3009	<b>2 202,00</b> 029218 *
<b>B</b> 10 Bílá RAL 9010	<b>2 202,00</b> 029164 *
<b>MZ</b> 11 Mechově zelená RAL 6005	<b>2 202,00</b> 029201 *
<b>ZS</b> 12 Zinkově šedá RAL extra	<b>2 202,00</b> 029256 *
<b>PZ</b> 13 Patina zelená RAL extra	
<b>PM</b> 14 Patina měděná RAL extra	
<b>Hliník</b> 15 Natur	<b>1 982,00</b> 029140 *
<b>Balení v ks</b> 	1
<b>Balení v ks</b> 	40



\* Výroba na objednávku





### DILATAČNÍ PÁS

W-WZDIP

Jmenovitá velikost	Délka v m	EAN číslo výrobku	Balení v m		Cena s DPH [CZK/m]
					
<b>260</b>	3,0	028181	3	120	<b>1 355,00</b>

# POUŽITÍ DILATAČNÍHO ŽLABU A PÁSOVÉ DILATACE

## DILATAČNÍ ŽLAB

**Příklad montáže: Podokapový žlab o rozvinuté šířce do 500 mm.** Dilatační žlab musí být namontován v rozestupu 15 m. Pro vnější roh a začátek žlabu platí polovina standardní hodnoty: maximálně 7,5 m. Pro vnitřní roh platí čtvrtina standardní hodnoty: maximálně 3,75 m. Pro ostatní materiály a rozměry: viz tabulka níže. Rohy se vždy počítají jako pevné body.

### STŘEŠNÍ PŮLKRUHOVÉ DILATAČNÍ ŽLABY

Rozvinutá šířka žlabu	Hliník	Pozink, Titan-zinek, Měď, Nerez
< 500	12	15
> 500	8	10

## PÁSOVÁ DILATACE

**Vnitřní instalace:** na žlaby uchycené bez lepení na podklad, střechy s nestandardním profilem a oplechování zdiva.

### STŘEŠNÍ PÁSOVÁ DILATACE

Rozvinutá šířka žlabu	Hliník	Pozink, Titan-zinek, Měď, Nerez
< 500	8	10
> 500	6	8

Pre vonkajší roh alebo začiatok žlabu platí polovica štandardnej hodnoty. Pre vnútorný roh platí jedna štvrtina štandardnej hodnoty.

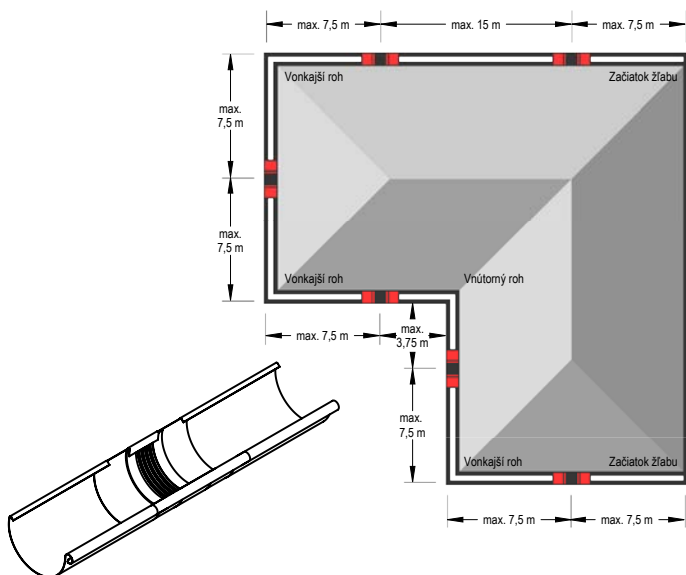

#### Poznámka k montáži dilatačního žlabu.

Při montáži pomocí pájení nejprve střední gumový díl překryjte mokrým hadříkem (aby nedošlo k prostupu tepla do středního gumového dílu). Musí se dodržet minimální vzdálenost 6 cm od střední gumové části. V každém případě je třeba se vyhnout kontaktu gumy s otevřeným plamenem.

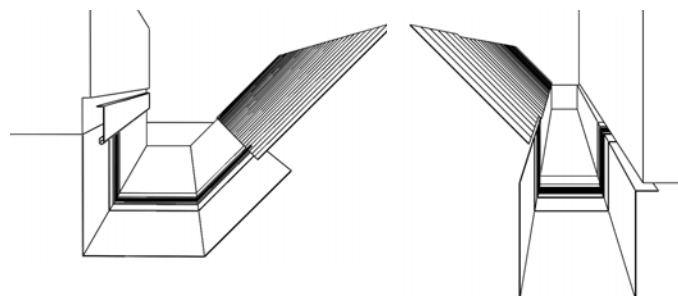



#### Poznámka k montáži dilatačního pásu.

**Při ohýbání a montáži dilatačních prvků se ujistěte, že:**

- ohýbací čelisti mají rádius minimálně 2 mm.
- pro tloušťku plechu od 1 mm musí být dodržen poloměr ohybu minimálně 5 mm.
- ohýbací čelisti musí být při ohýbání nastaveny na tloušťku střední gumové části 3 až 4 mm, aby se zabránilo stříhacího efektu - poškození gumy.
- Gumová střední část nesmí být během ohýbání stlačena nebo poškozená. Proto by měl být použit hliníkový plechový pás 2 až 5 mm (hrubý) ohnutý tak, aby mohl být připevněn jako ochrana na ohýbací čelisti. Tím se dosáhne větší poloměr ohybu a zabrání se porušení gumové střední části.

### MŘÍŽKA ZACHYTÁVAČE NEČISTOT

W-WZNL M

Jmenovitá velikost		<b>333</b>
Délka v m		<b>2,0</b>
Cena v CZK/ks		<b>S DPH</b>
<b>AN</b> 1 Antracit RAL 7016		<b>898,00</b> 064950
<b>TM</b> 2 Testa di Moro RAL 8028		<b>898,00</b> 064981 *
<b>SS</b> 3 Světle šedá RAL 7005		<b>898,00</b> 064974
<b>ZH</b> 4 Zeleno hnědá RAL 7013		<b>898,00</b> 118127 *
<b>BH</b> 5 Bílo hliníková RAL 9006		<b>898,00</b> 118080 *
<b>BHT</b> 6 Bílo hliníková tmavá RAL 9007		<b>898,00</b> 118097 *
<b>MH</b> 7 Měděno hnědá RAL 8004		<b>898,00</b> 118103 *
<b>IC</b> 8 Intenzivní černá RAL 9005		<b>898,00</b> 118059
<b>OC</b> 9 Ocelově červená RAL 3009		<b>898,00</b> 118066 *
<b>B</b> 10 Bílá RAL 9010		<b>898,00</b> 118134 *
<b>MZ</b> 11 Mechově zelená RAL 6005		<b>898,00</b> 118110 *
<b>ZS</b> 12 Zinkově šedá RAL extra		<b>898,00</b> 118073 *
<b>PZ</b> 13 Patina zelená RAL extra		
<b>PM</b> 14 Patina měděná RAL extra		
<b>Hliník</b> 15 Natur		<b>864,00</b> 064905
<b>Balení v ks</b> 		<b>15</b>
<b>Balení v ks</b> 		<b>120</b>

\* Výroba na objednávku

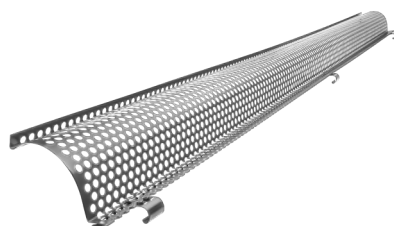



# ALUMINIUM POLYESTER + NATUR

## PVC MŘÍŽKA ZACHYTÁVAČE LISTÍ

## SD-ZNL MRIESZKA

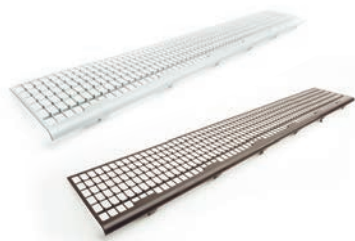

Jmenovitá velikost	Délka v m	EAN číslo výrobku	Balení v ks		Cena s DPH [CZK/ks]
<b>PS 171</b>	1,0	008473	30	450	<b>152,00</b>
<b>TM 171</b>	1,0	008466	30	450	<b>152,00</b>

## PVC MŘÍŽKA ZACHYTÁVAČE LISTÍ

## SD-ZNL N

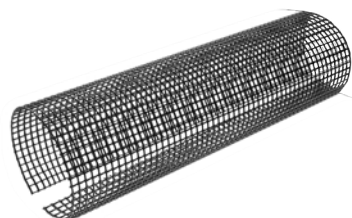



Jmenovitá velikost	Délka v m	EAN číslo výrobku	Balení v ks		Cena s DPH [CZK/ks]
<b>250</b>	3,0	008480	10	400	<b>810,00</b>
<b>280-333</b>	3,0	008497	10	400	<b>813,00</b>



### STŘEŠNÍ ŽLABOVÝ HÁK S PROLISEM

W-WHP

Jmenovitá velikost	250/430	280/480	333/550	333/650	400/650
<b>Materiál</b>	23/7	28/7	28/7	28/7	30/7
<b>Cena v CZK/ks</b>	S DPH	S DPH	S DPH	S DPH	S DPH
<b>AN</b> 1 Antracit RAL 7016	115,00	132,00	146,00	166,00	176,00
	077615	077622	077639	077646	077653
<b>TM</b> 2 Testa di Moro RAL 8028	115,00	132,00	146,00	166,00	176,00
	078018	078025	078032	078049	078056
<b>SS</b> 3 Světle šedá RAL 7005	115,00	132,00	146,00	166,00	176,00
	077967	077974	077981	077998	078001
<b>ZH</b> 4 Zeleno hnědá RAL 7013	115,00	132,00	146,00	166,00	176,00
	078063	078070	078117	078087	078094
<b>BH</b> 5 Bílo hliníková RAL 9006	115,00	132,00	146,00	166,00	176,00
	077714	077738	077721	077745 *	077752
<b>BHT</b> 6 Bílo hliníková tmavá RAL 9007	115,00	132,00	146,00	166,00	176,00
	101488 *	101495 *	101501	101518 *	080264 *
<b>MH</b> 7 Méděno hnědá RAL 8004	115,00	132,00	146,00	166,00	176,00
	077813	077820	077837	077844 *	077851
<b>IC</b> 8 Intenzivní černá RAL 9005	115,00	132,00	146,00	166,00	176,00
	077769	077776	077783	077790 *	077806
<b>OC</b> 9 Ocelově červená RAL 3009	115,00	132,00	146,00	166,00	176,00
	077912	077929	077936	077943 *	077950
<b>B</b> 10 Bílá RAL 9010	115,00	132,00	146,00	166,00	176,00
	077660	077677	077684	077691 *	077707
<b>MZ</b> 11 Mechově zelená RAL 6005	115,00	132,00	146,00	166,00	176,00
	077868	077899	077875	077882	077905
<b>ZS</b> 12 Zinkově šedá RAL extra	115,00	132,00	146,00	166,00	176,00
	078124	078100	078131	078148 *	078155 *
<b>PZ</b> 13 Patina zelená RAL extra			305,00		
			112613		
<b>PM</b> 14 Patina méděná RAL extra			305,00		
			112606		
<b>Hliník</b> 15 Natur	103,00	119,00	130,00	149,00	159,00
	011930	011947	077585	077592	077608
<b>Balení v ks</b> 	25	25	25	15	20
<b>Balení v ks</b> 	1 000	1 000	1 000	600	800

\* Výroba na objednávku





### HÁK ŽLABOVÝ ČELNÍ

**W-WHPK**



Jmenovitá velikost	250	280	333
Materiál	28/7	28/7	28/7
Cena v CZK/ks	S DPH	S DPH	S DPH
<b>AN</b> 1 Antracit RAL 7016	<b>130,00</b> 011596	<b>132,00</b> 011602	<b>134,00</b> 011619
<b>TM</b> 2 Testa di Moro RAL 8028	<b>130,00</b> 011831	<b>132,00</b> 011848	<b>134,00</b> 011855
<b>SS</b> 3 Světle šedá RAL 7005	<b>130,00</b> 011800	<b>132,00</b> 011817 *	<b>134,00</b> 011824
<b>ZH</b> 4 Zeleno hnědá RAL 7013	<b>130,00</b> 011862	<b>132,00</b> 011879	<b>134,00</b> 011886
<b>BH</b> 5 Bílo hliníková RAL 9006	<b>130,00</b> 011657	<b>132,00</b> 011664	<b>134,00</b> 011671
<b>BHT</b> 6 Bílo hliníková tmavá RAL 9007	<b>130,00</b> 101402 *	<b>132,00</b> 101396 *	<b>134,00</b> 101389 *
<b>MH</b> 7 Méděno hnědá RAL 8004	<b>130,00</b> 011718	<b>132,00</b> 011725 *	<b>134,00</b> 011732
<b>IC</b> 8 Intenzivní černá RAL 9005	<b>130,00</b> 011688	<b>132,00</b> 011695 *	<b>134,00</b> 011701
<b>OC</b> 9 Ocelově červená RAL 3009	<b>130,00</b> 011770 *	<b>132,00</b> 011787 *	<b>134,00</b> 011794
<b>B</b> 10 Bílá RAL 9010	<b>130,00</b> 011626	<b>132,00</b> 011633	<b>134,00</b> 011640
<b>MZ</b> 11 Mechově zelená RAL 6005	<b>130,00</b> 011749	<b>132,00</b> 011756	<b>134,00</b> 011763
<b>ZS</b> 12 Zinkově šedá RAL extra	<b>130,00</b> 011893 *	<b>132,00</b> 011909 *	<b>134,00</b> 011916 *
<b>PZ</b> 13 Patina zelená RAL extra			
<b>PM</b> 14 Patina méděná RAL extra			
<b>Hliník</b> 15 Natur	<b>117,00</b> 011565	<b>119,00</b> 011572	<b>120,00</b> 011589
<b>Balení v ks</b>	<b>25</b>	<b>25</b>	<b>25</b>
<b>Balení v ks</b>	<b>1 000</b>	<b>1 000</b>	<b>1 000</b>

\* Výroba na objednávku

**ALUMINIUM**  
 POLYESTER + NATUR

### HÁK ŽLABOVÝ NÁSTRĚŠNÍ

W-WHSG



Jmenovitá velikost	4
Materiál	28/7
Cena v CZK/ks	S DPH
<b>AN</b> 1 Antracit RAL 7016	<b>303,00</b> 034113
<b>TM</b> 2 Testa di Moro RAL 8028	<b>303,00</b> 034199 *
<b>SS</b> 3 Světle šedá RAL 7005	<b>303,00</b> 034182
<b>ZH</b> 4 Zeleno hnědá RAL 7013	<b>303,00</b> 034205
<b>BH</b> 5 Bílo hliníková RAL 9006	<b>303,00</b> 034137
<b>BHT</b> 6 Bílo hliníková tmavá RAL 9007	<b>303,00</b> 101525 *
<b>MH</b> 7 Měděno hnědá RAL 8004	<b>303,00</b> 034151
<b>IC</b> 8 Intenzivní černá RAL 9005	<b>303,00</b> 034144 *
<b>OC</b> 9 Ocelově červená RAL 3009	<b>303,00</b> 034175 *
<b>B</b> 10 Bílá RAL 9010	<b>303,00</b> 034120 *
<b>MZ</b> 11 Mechově zelená RAL 6005	<b>303,00</b> 034168
<b>ZS</b> 12 Zinkově šedá RAL extra	<b>303,00</b> 034212 *
<b>PZ</b> 13 Patina zelená RAL extra	
<b>PM</b> 14 Patina měděná RAL extra	
<b>Hliník</b> 15 Natur	<b>273,00</b> 034229 *
<b>Balení v ks</b> 	<b>15</b>
<b>Balení v ks</b> 	<b>600</b>

\* Výroba na objednávku



### ROH VNĚJŠÍ

### W-WRA

Jmenovitá velikost	200	250	280	333	400
Cena v CZK/ks	S DPH	S DPH	S DPH	S DPH	S DPH
<b>AN</b> 1 Antracit RAL 7016		<b>501,00</b>	<b>525,00</b>	<b>549,00</b>	<b>983,00</b>
		082220	082237	082244	082251
<b>TM</b> 2 Testa di Moro RAL 8028		<b>501,00</b>	<b>525,00</b>	<b>549,00</b>	<b>983,00</b>
		082541	082558	082565	082572 *
<b>SS</b> 3 Světle šedá RAL 7005		<b>501,00</b>	<b>525,00</b>	<b>549,00</b>	<b>983,00</b>
		082503	082510	082527	082534
<b>ZH</b> 4 Zeleno hnědá RAL 7013		<b>501,00</b>	<b>525,00</b>	<b>549,00</b>	<b>983,00</b>
		082589	082596	082602	082619 *
<b>BH</b> 5 Bílo hliníková RAL 9006		<b>501,00</b>	<b>525,00</b>	<b>549,00</b>	<b>983,00</b>
		082305	082312 *	082329	082336 *
<b>BHT</b> 6 Bílo hliníková tmavá RAL 9007		<b>501,00</b>	<b>525,00</b>	<b>549,00</b>	<b>983,00</b>
		101839 *	101846 *	101853	080295 *
<b>MH</b> 7 Měděno hnědá RAL 8004		<b>501,00</b>	<b>525,00</b>	<b>549,00</b>	<b>983,00</b>
		082381	082398	082404	082411 *
<b>IC</b> 8 Intenzivní černá RAL 9005		<b>501,00</b>	<b>525,00</b>	<b>549,00</b>	<b>983,00</b>
		082343	082350	082367	082374 *
<b>OC</b> 9 Ocelově červená RAL 3009		<b>501,00</b>	<b>525,00</b>	<b>549,00</b>	<b>983,00</b>
		082466	082473	082480	082497 *
<b>B</b> 10 Bílá RAL 9010		<b>501,00</b>	<b>525,00</b>	<b>549,00</b>	<b>983,00</b>
		082268	082275	082282	082299 *
<b>MZ</b> 11 Mechově zelená RAL 6005		<b>501,00</b>	<b>525,00</b>	<b>549,00</b>	<b>983,00</b>
		082428	082435	082442	082459 *
<b>ZS</b> 12 Zinkově šedá RAL extra		<b>501,00</b>	<b>525,00</b>	<b>549,00</b>	<b>983,00</b>
		082626	082633	082640	082657 *
<b>PZ</b> 13 Patina zelená RAL extra				<b>600,00</b>	
				112736	
<b>PM</b> 14 Patina měděná RAL extra				<b>600,00</b>	
				112729	
<b>Hliník</b> 15 Natur	<b>451,00</b>	<b>451,00</b>	<b>473,00</b>	<b>495,00</b>	<b>884,00</b>
	000514 *	000521	000538	000545	000552 *
Balení v ks 	5	5	5	5	5
Balení v ks 	150	150	150	150	150

\* Výroba na objednávku

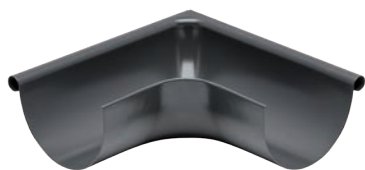

### ROH VNITŘNÍ

### W-WRI



Jmenovitá velikost	200	250	280	333	400
Cena v CZK/ks	S DPH	S DPH	S DPH	S DPH	S DPH
<b>AN</b> 1 Antracit RAL 7016		<b>501,00</b>	<b>525,00</b>	<b>549,00</b>	<b>983,00</b>
		081780	081797	081803	081810
<b>TM</b> 2 Testa di Moro RAL 8028		<b>501,00</b>	<b>525,00</b>	<b>549,00</b>	<b>983,00</b>
		082107	082114	082121	082138
<b>SS</b> 3 Světle šedá RAL 7005		<b>501,00</b>	<b>525,00</b>	<b>549,00</b>	<b>983,00</b>
		082060	082077	082084	082091 *
<b>ZH</b> 4 Zeleno hnědá RAL 7013		<b>501,00</b>	<b>525,00</b>	<b>549,00</b>	<b>983,00</b>
		082145	082152	082169	082176 *
<b>BH</b> 5 Bílo hliníková RAL 9006		<b>501,00</b>	<b>525,00</b>	<b>549,00</b>	<b>983,00</b>
		081865 *	081872 *	081889	081896 *
<b>BHT</b> 6 Bílo hliníková tmavá RAL 9007		<b>501,00</b>	<b>525,00</b>	<b>549,00</b>	<b>983,00</b>
		101860 *	101877 *	101884	069221 *
<b>MH</b> 7 Méděno hnědá RAL 8004		<b>501,00</b>	<b>525,00</b>	<b>549,00</b>	<b>983,00</b>
		081940	081957	081964	081971 *
<b>IC</b> 8 Intenzivní černá RAL 9005		<b>501,00</b>	<b>525,00</b>	<b>549,00</b>	<b>983,00</b>
		081902	081919	081926	081933 *
<b>OC</b> 9 Ocelově červená RAL 3009		<b>501,00</b>	<b>525,00</b>	<b>549,00</b>	<b>983,00</b>
		082022	082039	082046	082053 *
<b>B</b> 10 Bílá RAL 9010		<b>501,00</b>	<b>525,00</b>	<b>549,00</b>	<b>983,00</b>
		081827	081834	081841	081858 *
<b>MZ</b> 11 Mechově zelená RAL 6005		<b>501,00</b>	<b>525,00</b>	<b>549,00</b>	<b>983,00</b>
		081988	081995	082008	082015 *
<b>ZS</b> 12 Zinkově šedá RAL extra		<b>501,00</b>	<b>525,00</b>	<b>549,00</b>	<b>983,00</b>
		082183	082190	082206	082213 *
<b>PZ</b> 13 Patina zelená RAL extra				<b>600,00</b>	
				112750	
<b>PM</b> 14 Patina měděná RAL extra				<b>600,00</b>	
				112743	
<b>Hliník</b> 15 Natur	<b>451,00</b>	<b>451,00</b>	<b>473,00</b>	<b>495,00</b>	<b>884,00</b>
	000569 *	000576 *	000583 *	000590 *	000606 *
Balení v ks 	5	5	5	5	5
Balení v ks 	150	150	150	150	150

\* Výroba na objednávku



### ČELO ŽLABOVÉ

W-WCL



Jmenovitá velikost	200	250	280	333	400
Cena v CZK/ks	S DPH	S DPH	S DPH	S DPH	S DPH
<b>AN</b> 1 Antracit RAL 7016	51,00 085856 *	51,00 085863	53,00 085870	54,00 085887	81,00 085894
<b>TM</b> 2 Testa di Moro RAL 8028	51,00 086228 *	51,00 086235	53,00 086242	54,00 086259	81,00 086266
<b>SS</b> 3 Světle šedá RAL 7005		51,00 086181	53,00 086198	54,00 086204	81,00 086211
<b>ZH</b> 4 Zeleno hnědá RAL 7013		51,00 086273	53,00 086280	54,00 086297	81,00 086303
<b>BH</b> 5 Bílo hliníková RAL 9006		51,00 085948	53,00 085955	54,00 085962	81,00 085979
<b>BHT</b> 6 Bílo hliníková tmavá RAL 9007		51,00 101419 *	53,00 101426 *	54,00 101433	81,00 080257 *
<b>MH</b> 7 Měděno hnědá RAL 8004		51,00 086020	53,00 086037	54,00 086044	81,00 086051
<b>IC</b> 8 Intenzivní černá RAL 9005		51,00 085986	53,00 085993	54,00 086006	81,00 086013 *
<b>OC</b> 9 Ocelově červená RAL 3009		51,00 086105	53,00 086112	54,00 086129	81,00 086136
<b>B</b> 10 Bílá RAL 9010		51,00 085900	53,00 085917	54,00 085924	81,00 085931 *
<b>MZ</b> 11 Mechově zelená RAL 6005		51,00 086068	53,00 086075	54,00 086082	81,00 086099 *
<b>ZS</b> 12 Zinkově šedá RAL extra		51,00 086310	53,00 086327 *	54,00 086334	81,00 086341 *
<b>PZ</b> 13 Patina zelená RAL extra				136,00 086174	
<b>PM</b> 14 Patina měděná RAL extra				136,00 086150	
<b>Hliník</b> 15 Natur		46,00 085818	47,00 085825	49,00 085832	73,00 085849
Balení v ks 	6/60	6/60	6/60	6/60	4/40
Balení v ks 	1 440	1 440	1 440	1 440	960

\* Výroba na objednávku



### KOTLÍK ŽLABOVÝ

W-WKL



Jmenovitá velikost	200/60	250/60	250/80	280/80	280/100
Cena v CZK/ks	S DPH	S DPH	S DPH	S DPH	S DPH
<b>AN</b> 1 Antracit RAL 7016	<b>339,00</b> 078278	<b>359,00</b> 078285	<b>383,00</b> 078292	<b>440,00</b> 078308	<b>424,00</b> 078315
<b>TM</b> 2 Testa di Moro RAL 8028	<b>339,00</b> 079152	<b>359,00</b> 079169	<b>383,00</b> 079176	<b>440,00</b> 079183	<b>424,00</b> 079190
<b>SS</b> 3 Světle šedá RAL 7005	<b>339,00</b> 079046 *	<b>359,00</b> 079053 *	<b>383,00</b> 079060	<b>440,00</b> 079077	<b>424,00</b> 079084
<b>ZH</b> 4 Zeleno hnědá RAL 7013	<b>339,00</b> 079268 *	<b>359,00</b> 079275	<b>383,00</b> 079282	<b>440,00</b> 079299	<b>424,00</b> 079305
<b>BH</b> 5 Bílo hliníková RAL 9006	<b>339,00</b> 078490 *	<b>359,00</b> 078506 *	<b>383,00</b> 078513	<b>440,00</b> 078520	<b>424,00</b> 078537
<b>BHT</b> 6 Bílo hliníková tmavá RAL 9007			<b>383,00</b> 101594	<b>440,00</b> 101600 *	<b>424,00</b> 101617 *
<b>MH</b> 7 Méděno hnědá RAL 8004	<b>339,00</b> 078711 *	<b>359,00</b> 078728 *	<b>383,00</b> 078735	<b>440,00</b> 078742	<b>424,00</b> 078759
<b>IC</b> 8 Intenzivní černá RAL 9005	<b>339,00</b> 078605 *	<b>359,00</b> 078612 *	<b>383,00</b> 078629	<b>440,00</b> 078636	<b>424,00</b> 078643
<b>OC</b> 9 Ocelově červená RAL 3009	<b>339,00</b> 078964 *	<b>359,00</b> 078933 *	<b>383,00</b> 078940	<b>440,00</b> 078957	<b>424,00</b> 078971
<b>B</b> 10 Bílá RAL 9010	<b>339,00</b> 078384 *	<b>359,00</b> 078391 *	<b>383,00</b> 078407	<b>440,00</b> 078414	<b>424,00</b> 078421
<b>MZ</b> 11 Mechově zelená RAL 6005	<b>339,00</b> 078827 *	<b>359,00</b> 078834 *	<b>383,00</b> 078841	<b>440,00</b> 078858	<b>424,00</b> 078865
<b>ZS</b> 12 Zinkově šedá RAL extra	<b>339,00</b> 079374 *	<b>359,00</b> 079381 *	<b>383,00</b> 079398	<b>440,00</b> 079404	<b>424,00</b> 079411
<b>PZ</b> 13 Patina zelená RAL extra					
<b>PM</b> 14 Patina měděná RAL extra					
<b>Hliník</b> 15 Natur	<b>305,00</b> 078162 *	<b>324,00</b> 078179 *	<b>346,00</b> 078186	<b>396,00</b> 078193	<b>381,00</b> 078223
Balení v ks 	20	20	20	20	20
Balení v ks 	600	600	600	600	600

\* Výroba na objednávku



### KOTLÍK ŽLABOVÝ

W-WKL

Jmenovitá velikost	333/80	333/100	333/120
Cena v CZK/ks	S DPH	S DPH	S DPH
<b>AN</b> 1 Antracit RAL 7016	<b>454,00</b> 078322	<b>464,00</b> 078339	<b>610,00</b> 078346
<b>TM</b> 2 Testa di Moro RAL 8028	<b>454,00</b> 079206	<b>464,00</b> 079213	<b>610,00</b> 079220
<b>SS</b> 3 Světle šedá RAL 7005	<b>454,00</b> 079091 *	<b>464,00</b> 079107	<b>610,00</b> 079114
<b>ZH</b> 4 Zeleno hnědá RAL 7013	<b>454,00</b> 079312 *	<b>464,00</b> 079336	<b>610,00</b> 079329
<b>BH</b> 5 Bilo hliníková RAL 9006	<b>454,00</b> 078544	<b>464,00</b> 078551	<b>610,00</b> 078568
<b>BHT</b> 6 Bilo hliníková tmavá RAL 9007	<b>454,00</b> 101624 *	<b>464,00</b> 101631	<b>610,00</b> 101648 *
<b>MH</b> 7 Méděno hnědá RAL 8004	<b>454,00</b> 078766 *	<b>464,00</b> 078773	<b>610,00</b> 078780
<b>IC</b> 8 Intenzivní černá RAL 9005	<b>454,00</b> 078650 *	<b>464,00</b> 078667	<b>610,00</b> 078674
<b>OC</b> 9 Ocelově červená RAL 3009	<b>454,00</b> 078988 *	<b>464,00</b> 078995	<b>610,00</b> 079015
<b>B</b> 10 Bílá RAL 9010	<b>454,00</b> 078438	<b>464,00</b> 078445	<b>610,00</b> 078452
<b>MZ</b> 11 Mechově zelená RAL 6005	<b>454,00</b> 078872 *	<b>464,00</b> 078889	<b>610,00</b> 078896
<b>ZS</b> 12 Zinkově šedá RAL extra	<b>454,00</b> 079428 *	<b>464,00</b> 079435	<b>610,00</b> 079442
<b>PZ</b> 13 Patina zelená RAL extra		<b>650,00</b> 112675	
<b>PM</b> 14 Patina měděná RAL extra		<b>650,00</b> 112668	
<b>Hliník</b> 15 Natur	<b>408,00</b> 078209	<b>418,00</b> 078230	<b>549,00</b> 078216
<b>Balení v ks</b> 	<b>20</b>	<b>20</b>	<b>15</b>
<b>Balení v ks</b> 	<b>600</b>	<b>600</b>	<b>300</b>



\* Výroba na objednávku





### KOTLÍK ŽLABOVÝ

W-WKL

Jmenovitá velikost	400/100	400/120	400/150
Cena v CZK/ks	S DPH	S DPH	S DPH
<b>AN</b> 1 Antracit RAL 7016	<b>634,00</b> 078353 *	<b>678,00</b> 078360	<b>1 186,00</b> 078377 *
<b>TM</b> 2 Testa di Moro RAL 8028	<b>634,00</b> 079237 *	<b>678,00</b> 079244	<b>1 186,00</b> 079251 *
<b>SS</b> 3 Světle šedá RAL 7005	<b>634,00</b> 079121 *	<b>678,00</b> 079138	<b>1 186,00</b> 079145 *
<b>ZH</b> 4 Zeleno hnědá RAL 7013	<b>634,00</b> 079343 *	<b>678,00</b> 079350	<b>1 186,00</b> 079367
<b>BH</b> 5 Bílo hliníková RAL 9006	<b>634,00</b> 078575 *	<b>678,00</b> 078582	<b>1 186,00</b> 078599 *
<b>BHT</b> 6 Bílo hliníková tmavá RAL 9007		<b>678,00</b> 080288 *	
<b>MH</b> 7 Měděno hnědá RAL 8004	<b>634,00</b> 078797 *	<b>678,00</b> 078803	<b>1 186,00</b> 078810 *
<b>IC</b> 8 Intenzivní černá RAL 9005	<b>634,00</b> 078681 *	<b>678,00</b> 078698	<b>1 186,00</b> 078704 *
<b>OC</b> 9 Ocelově červená RAL 3009	<b>634,00</b> 079008 *	<b>678,00</b> 079022 *	<b>1 186,00</b> 079039 *
<b>B</b> 10 Bílá RAL 9010	<b>634,00</b> 078469 *	<b>678,00</b> 078476	<b>1 186,00</b> 078483 *
<b>MZ</b> 11 Mechově zelená RAL 6005	<b>634,00</b> 078902 *	<b>678,00</b> 078919	<b>1 186,00</b> 078926 *
<b>ZS</b> 12 Zinkově šedá RAL extra	<b>634,00</b> 079459 *	<b>678,00</b> 079466	<b>1 186,00</b> 079473 *
<b>PZ</b> 13 Patina zelená RAL extra			
<b>PM</b> 14 Patina měděná RAL extra			
<b>Hliník</b> 15 Natur	<b>571,00</b> 078247 *	<b>610,00</b> 078254	<b>1 067,00</b> 078261 *
<b>Balení v ks</b> 	<b>15</b>	<b>15</b>	<b>15</b>
<b>Balení v ks</b> 	<b>300</b>	<b>300</b>	<b>300</b>

\* Výroba na objednávku



NOVÝ UPINACÍ  
SYSTÉM FEDER UMOŽŇUJE  
JEDNODUŠE NATOČIT KOLENO  
DO POŽADOVANÉHO SMĚRU,  
SPOLEHLIVĚ DRŽÍ V KAŽDÉ  
POLOZE. SNADNÁ MONTÁŽ  
NA JAKÉKOLIV KOLENO  
BEZ NÝTOVÁNÍ.



1



2





3



### NEREZOVÝ LPAČ LISTÍ

N-NZN





Jmenovitá velikost	EAN číslo výrobku	Balení v ks		Cena s DPH [CZK/ks]
				
60	001153	30	2 160	<b>188,00</b>
80	001160	20	1 440	<b>190,00</b>
100	001177	15	1 080	<b>193,00</b>
120	001184	10	720	<b>210,00</b>
150	001191	5	360	<b>332,00</b>



### SBĚRNÝ KOTLÍK DESIGN

### W-WKLZ DE

Jmenovitá velikost	80	100	120
Cena v CZK/ks	S DPH	S DPH	S DPH
<b>AN</b> 1 Antracit RAL 7016	<b>3 385,00</b> 031044 *	<b>3 385,00</b> 031068	<b>3 557,00</b> 031082 *
<b>TM</b> 2 Testa di Moro RAL 8028	<b>3 385,00</b> 032249 *	<b>3 385,00</b> 032263	<b>3 557,00</b> 032287 *
<b>SS</b> 3 Světle šedá RAL 7005	<b>3 385,00</b> 032096 *	<b>3 385,00</b> 032119	<b>3 557,00</b> 032133 *
<b>ZH</b> 4 Zeleno hnědá RAL 7013	<b>3 385,00</b> 032393 *	<b>3 385,00</b> 032416	<b>3 557,00</b> 032430 *
<b>BH</b> 5 Bílo hliníková RAL 9006	<b>3 385,00</b> 031341 *	<b>3 385,00</b> 031365	<b>3 557,00</b> 031389 *
<b>BHT</b> 6 Bílo hliníková tmavá RAL 9007			
<b>MH</b> 7 Měděno hnědá RAL 8004	<b>3 385,00</b> 031648 *	<b>3 385,00</b> 031662 *	<b>3 557,00</b> 031686 *
<b>IC</b> 8 Intenzivní černá RAL 9005	<b>3 385,00</b> 031495 *	<b>3 385,00</b> 031518	<b>3 557,00</b> 031532 *
<b>OC</b> 9 Ocelově červená RAL 3009	<b>3 385,00</b> 031945 *	<b>3 385,00</b> 031969 *	<b>3 557,00</b> 031983 *
<b>B</b> 10 Bílá RAL 9010	<b>3 385,00</b> 031198 *	<b>3 385,00</b> 031211	<b>3 557,00</b> 031235 *
<b>MZ</b> 11 Mechově zelená RAL 6005	<b>3 385,00</b> 031792 *	<b>3 385,00</b> 031815 *	<b>3 557,00</b> 031839 *
<b>ZS</b> 12 Zinkově šedá RAL extra	<b>3 385,00</b> 032546 *	<b>3 385,00</b> 032560 *	<b>3 557,00</b> 032584 *
<b>PZ</b> 13 Patina zelená RAL extra			
<b>PM</b> 14 Patina měděná RAL extra			
<b>Hliník</b> 15 Natur	<b>3 046,00</b> 030894 *	<b>3 046,00</b> 030917 *	<b>3 202,00</b> 030931 *
<b>Balení v ks</b> 	<b>2</b>	<b>2</b>	<b>2</b>
<b>Balení v ks</b> 	<b>36</b>	<b>36</b>	<b>36</b>



\* Výroba na objednávku



### SBĚRNÝ KOTLÍK DESIGN EXZENTRICKÝ

### W-WKLZ DX





Jmenovitá velikost	80	100	120
Cena v CZK/ks	S DPH	S DPH	S DPH
<b>AN</b> 1 Antracit RAL 7016	<b>3 896,00</b> 031105 *	<b>3 896,00</b> 031136	<b>4 235,00</b> 031167
<b>TM</b> 2 Testa di Moro RAL 8028	<b>3 896,00</b> 032300 *	<b>3 896,00</b> 032331 *	<b>4 235,00</b> 032362 *
<b>SS</b> 3 Světle šedá RAL 7005	<b>3 896,00</b> 032157	<b>3 896,00</b> 032188	<b>4 235,00</b> 032218 *
<b>ZH</b> 4 Zeleno hnědá RAL 7013	<b>3 896,00</b> 032454 *	<b>3 896,00</b> 032485 *	<b>4 235,00</b> 032515 *
<b>BH</b> 5 Bílo hliníková RAL 9006	<b>3 896,00</b> 031402 *	<b>3 896,00</b> 031433 *	<b>4 235,00</b> 031464 *
<b>BHT</b> 6 Bílo hliníková tmavá RAL 9007	<b>3 896,00</b> 101655 *	<b>3 896,00</b> 101679 *	<b>4 235,00</b> 101693 *
<b>MH</b> 7 Měděno hnědá RAL 8004	<b>3 896,00</b> 031709 *	<b>3 896,00</b> 031730 *	<b>4 235,00</b> 031761 *
<b>IC</b> 8 Intenzivní černá RAL 9005	<b>3 896,00</b> 031556 *	<b>3 896,00</b> 031587 *	<b>4 235,00</b> 031617 *
<b>OC</b> 9 Ocelově červená RAL 3009	<b>3 896,00</b> 032003 *	<b>3 896,00</b> 032034 *	<b>4 235,00</b> 032065 *
<b>B</b> 10 Bílá RAL 9010	<b>3 896,00</b> 031259 *	<b>3 896,00</b> 031280 *	<b>4 235,00</b> 031310 *
<b>MZ</b> 11 Mechově zelená RAL 6005	<b>3 896,00</b> 031853 *	<b>3 896,00</b> 031884 *	<b>4 235,00</b> 031914 *
<b>ZS</b> 12 Zinkově šedá RAL extra	<b>3 896,00</b> 032607 *	<b>3 896,00</b> 032638 *	<b>4 235,00</b> 032669 *
<b>PZ</b> 13 Patina zelená RAL extra			
<b>PM</b> 14 Patina měděná RAL extra			
<b>Hliník</b> 15 Natur	<b>3 507,00</b> 030955 *	<b>3 727,00</b> 030986 *	<b>3 812,00</b> 031013 *
<b>Balení v ks</b> 	<b>2</b>	<b>2</b>	<b>2</b>
<b>Balení v ks</b> 	<b>36</b>	<b>36</b>	<b>36</b>

\* Výroba na objednávku

### SBĚRNÝ KOTLÍK KUBICKÝ

### W-WKLZ KU



Jmenovitá velikost	80	100	120
Cena v CZK/ks	S DPH	S DPH	S DPH
<b>AN</b> 1 Antracit RAL 7016	<b>4 337,00</b> 031051 *	<b>4 337,00</b> 031075	<b>4 913,00</b> 031099 *
<b>TM</b> 2 Testa di Moro RAL 8028	<b>4 337,00</b> 032256 *	<b>4 337,00</b> 032270 *	<b>4 913,00</b> 032294 *
<b>SS</b> 3 Světle šedá RAL 7005	<b>4 337,00</b> 032102 *	<b>4 337,00</b> 032126 *	<b>4 913,00</b> 032140 *
<b>ZH</b> 4 Zeleno hnědá RAL 7013	<b>4 337,00</b> 032409 *	<b>4 337,00</b> 032423 *	<b>4 913,00</b> 032447 *
<b>BH</b> 5 Bílo hliníková RAL 9006	<b>4 337,00</b> 031358 *	<b>4 337,00</b> 031372 *	<b>4 913,00</b> 031396 *
<b>BHT</b> 6 Bílo hliníková tmavá RAL 9007			
<b>MH</b> 7 Měděno hnědá RAL 8004	<b>4 337,00</b> 031655 *	<b>4 337,00</b> 031679 *	<b>4 913,00</b> 031693 *
<b>IC</b> 8 Intenzivní černá RAL 9005	<b>4 337,00</b> 031501 *	<b>4 337,00</b> 031525 *	<b>4 913,00</b> 031549 *
<b>OC</b> 9 Ocelově červená RAL 3009	<b>4 337,00</b> 031952 *	<b>4 337,00</b> 031976 *	<b>4 913,00</b> 031990 *
<b>B</b> 10 Bílá RAL 9010	<b>4 337,00</b> 031204 *	<b>4 337,00</b> 031228 *	<b>4 913,00</b> 031242 *
<b>MZ</b> 11 Mechově zelená RAL 6005	<b>4 337,00</b> 031808 *	<b>4 337,00</b> 031822 *	<b>4 913,00</b> 031846 *
<b>ZS</b> 12 Zinkově šedá RAL extra	<b>4 337,00</b> 032553 *	<b>4 337,00</b> 032577 *	<b>4 913,00</b> 032591 *
<b>PZ</b> 13 Patina zelená RAL extra			
<b>PM</b> 14 Patina měděná RAL extra			
<b>Hliník</b> 15 Natur	<b>3 903,00</b> 030900 *	<b>3 903,00</b> 030924 *	<b>4 421,00</b> 030948 *
<b>Balení v ks</b> 	<b>2</b>	<b>2</b>	<b>2</b>
<b>Balení v ks</b> 	<b>36</b>	<b>36</b>	<b>36</b>

\* Výroba na objednávku



### SBĚRNÝ KOTLÍK KUBICKÝ EXZENTRICKÝ

### W-WKLZ KX

Jmenovitá velikost	80	100	120
Cena v CZK/ks	S DPH	S DPH	S DPH
<b>AN</b> 1 Antracit RAL 7016	<b>4 574,00</b> 031112 *	<b>4 574,00</b> 031143	<b>4 913,00</b> 031174 *
<b>TM</b> 2 Testa di Moro RAL 8028	<b>4 574,00</b> 032317 *	<b>4 574,00</b> 032348 *	<b>4 913,00</b> 032379 *
<b>SS</b> 3 Světle šedá RAL 7005	<b>4 574,00</b> 032164 *	<b>4 574,00</b> 032195 *	<b>4 913,00</b> 032225 *
<b>ZH</b> 4 Zeleno hnědá RAL 7013	<b>4 574,00</b> 032461 *	<b>4 574,00</b> 032492 *	<b>4 913,00</b> 032522 *
<b>BH</b> 5 Bílo hliníková RAL 9006	<b>4 574,00</b> 031419 *	<b>4 574,00</b> 031440 *	<b>4 913,00</b> 031471 *
<b>BHT</b> 6 Bílo hliníková tmavá RAL 9007	<b>4 574,00</b> 101662 *	<b>4 574,00</b> 101686 *	<b>4 913,00</b> 101709 *
<b>MH</b> 7 Měděno hnědá RAL 8004	<b>4 574,00</b> 031716 *	<b>4 574,00</b> 031747 *	<b>4 913,00</b> 031778 *
<b>IC</b> 8 Intenzivní černá RAL 9005	<b>4 574,00</b> 031563 *	<b>4 574,00</b> 031594 *	<b>4 913,00</b> 031624 *
<b>OC</b> 9 Ocelově červená RAL 3009	<b>4 574,00</b> 032010 *	<b>4 574,00</b> 032041 *	<b>4 913,00</b> 032072 *
<b>B</b> 10 Bílá RAL 9010	<b>4 574,00</b> 031266 *	<b>4 574,00</b> 031297 *	<b>4 913,00</b> 031327 *
<b>MZ</b> 11 Mechově zelená RAL 6005	<b>4 574,00</b> 031860 *	<b>4 574,00</b> 031891 *	<b>4 913,00</b> 031921 *
<b>ZS</b> 12 Zinkově šedá RAL extra	<b>4 574,00</b> 032614 *	<b>4 574,00</b> 032645 *	<b>4 913,00</b> 032676 *
<b>PZ</b> 13 Patina zelená RAL extra			
<b>PM</b> 14 Patina měděná RAL extra			
<b>Hliník</b> 15 Natur	<b>4 116,00</b> 030962 *	<b>4 116,00</b> 030993 *	<b>4 421,00</b> 031020 *
<b>Balení v ks</b> 	<b>2</b>	<b>2</b>	<b>2</b>
<b>Balení v ks</b> 	<b>36</b>	<b>36</b>	<b>36</b>



\* Výroba na objednávku





### SBĚRNÝ KOTLÍK KUBICKÝ EXZENTRICKÝ S VÝTOKEM

### W-WKLZ KXV

Jmenovitá velikost	80	100	120
Cena v CZK/ks	S DPH	S DPH	S DPH
<b>AN</b> 1 Antracit RAL 7016	<b>5 421,00</b> 031129 *	<b>5 421,00</b> 031150 *	<b>5 760,00</b> 031181 *
<b>TM</b> 2 Testa di Moro RAL 8028	<b>5 421,00</b> 032324 *	<b>5 421,00</b> 032355 *	<b>5 760,00</b> 032386 *
<b>SS</b> 3 Světle šedá RAL 7005	<b>5 421,00</b> 032171 *	<b>5 421,00</b> 032201 *	<b>5 760,00</b> 032232 *
<b>ZH</b> 4 Zeleno hnědá RAL 7013	<b>5 421,00</b> 032478 *	<b>5 421,00</b> 032508 *	<b>5 760,00</b> 032539 *
<b>BH</b> 5 Bílo hliníková RAL 9006	<b>5 421,00</b> 031426 *	<b>5 421,00</b> 031457 *	<b>5 760,00</b> 031488 *
<b>BHT</b> 6 Bílo hliníková tmavá RAL 9007			
<b>MH</b> 7 Měděno hnědá RAL 8004	<b>5 421,00</b> 031723 *	<b>5 421,00</b> 031754 *	<b>5 760,00</b> 031785 *
<b>IC</b> 8 Intenzivní černá RAL 9005	<b>5 421,00</b> 031570 *	<b>5 421,00</b> 031600 *	<b>5 760,00</b> 031631 *
<b>OC</b> 9 Ocelově červená RAL 3009	<b>5 421,00</b> 032027 *	<b>5 421,00</b> 032058 *	<b>5 760,00</b> 032089 *
<b>B</b> 10 Bílá RAL 9010	<b>5 421,00</b> 031273 *	<b>5 421,00</b> 031303 *	<b>5 760,00</b> 031334 *
<b>MZ</b> 11 Mechově zelená RAL 6005	<b>5 421,00</b> 031877 *	<b>5 421,00</b> 031907 *	<b>5 760,00</b> 031938 *
<b>ZS</b> 12 Zinkově šedá RAL extra	<b>5 421,00</b> 032621 *	<b>5 421,00</b> 032652 *	<b>5 760,00</b> 032683 *
<b>PZ</b> 13 Patina zelená RAL extra			
<b>PM</b> 14 Patina měděná RAL extra			
<b>Hliník</b> 15 Natur	<b>4 879,00</b> 030979 *	<b>4 879,00</b> 031006 *	<b>5 184,00</b> 031037 *
<b>Balení v ks</b> 	<b>2</b>	<b>2</b>	<b>2</b>
<b>Balení v ks</b> 	<b>36</b>	<b>36</b>	<b>36</b>



\* Výroba na objednávku



### TĚSNÍCI GUMA SBĚRNÉHO KOTLÍKA

P-PKLZ T



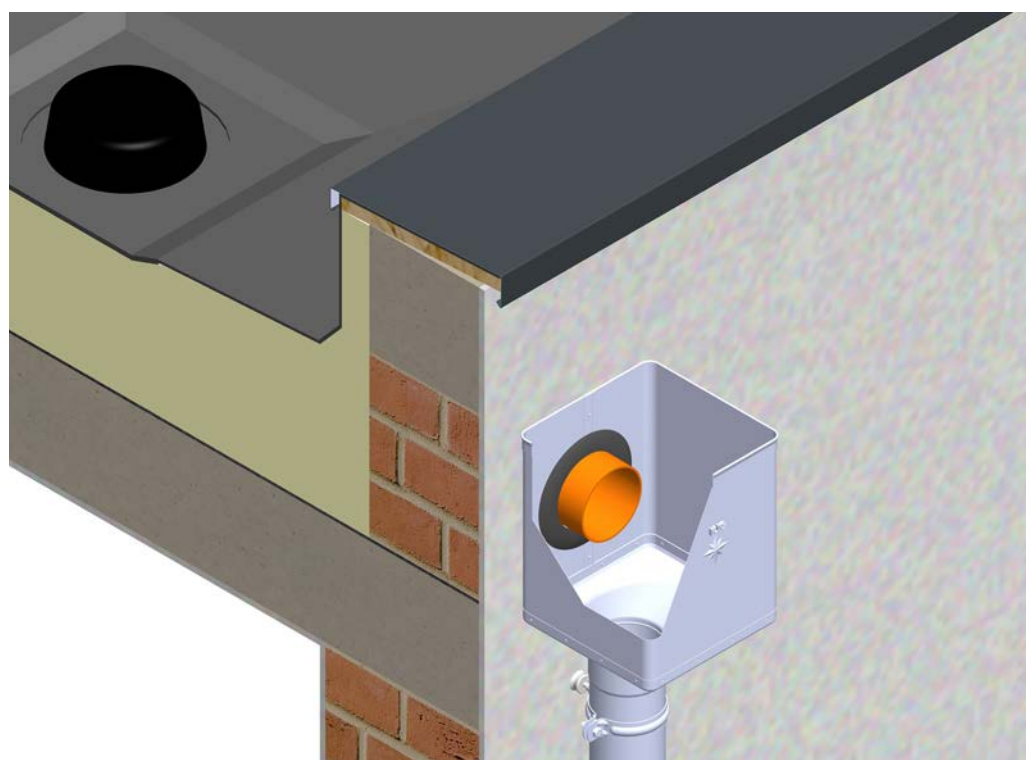

Jmenovitá velikost	EAN číslo výrobku	Balení v ks		Cena s DPH [CZK/ks]
				
<b>IC 70-85</b>	077103	5	600	<b>136,00</b>
<b>IC 100-110</b>	077110	5	600	<b>139,00</b>
<b>IC 110-125</b>	077097	5	600	<b>142,00</b>
<b>PS 70-85</b>	077134	5	600	<b>152,00</b>
<b>PS 100-110</b>	077141	5	600	<b>166,00</b>
<b>PS 110-125</b>	077127	5	600	<b>169,00</b>



### SVODOVÉ KOLENO 72°

W-WK

Jmenovitá velikost	60	80	100	120	150
Cena v CZK/ks	S DPH	S DPH	S DPH	S DPH	S DPH
<b>AN</b> 1 Antracit RAL 7016	<b>312,00</b> 074294	<b>305,00</b> 074300	<b>325,00</b> 074324	<b>495,00</b> 074348	<b>1 101,00</b> 074362
<b>TM</b> 2 Testa di Moro RAL 8028	<b>312,00</b> 074935	<b>305,00</b> 074942	<b>325,00</b> 074966	<b>495,00</b> 074980	<b>1 101,00</b> 075000 *
<b>SS</b> 3 Světle šedá RAL 7005	<b>312,00</b> 074850 *	<b>305,00</b> 074867	<b>325,00</b> 074881	<b>495,00</b> 074904	<b>1 101,00</b> 074928 *
<b>ZH</b> 4 Zeleno hnědá RAL 7013	<b>312,00</b> 075017 *	<b>305,00</b> 075024	<b>325,00</b> 075048	<b>495,00</b> 075062	<b>1 101,00</b> 075086
<b>BH</b> 5 Bílo hliníková RAL 9006	<b>312,00</b> 074461	<b>305,00</b> 074454	<b>325,00</b> 074485	<b>495,00</b> 074508	<b>1 101,00</b> 074522 *
<b>BHT</b> 6 Bílo hliníková tmavá RAL 9007		<b>305,00</b> 101587	<b>325,00</b> 101563	<b>495,00</b> 101549 *	
<b>MH</b> 7 Měděno hnědá RAL 8004	<b>312,00</b> 074614	<b>305,00</b> 074621	<b>325,00</b> 074645	<b>495,00</b> 074669	<b>1 101,00</b> 074683 *
<b>IC</b> 8 Intenzivní černá RAL 9005	<b>312,00</b> 074539 *	<b>305,00</b> 074546	<b>325,00</b> 074560	<b>495,00</b> 074584	<b>1 101,00</b> 074607 *
<b>OC</b> 9 Ocelově červená RAL 3009	<b>312,00</b> 074775 *	<b>305,00</b> 074782	<b>325,00</b> 074805	<b>495,00</b> 074829	<b>1 101,00</b> 074843 *
<b>B</b> 10 Bílá RAL 9010	<b>312,00</b> 074379	<b>305,00</b> 074386	<b>325,00</b> 074409	<b>495,00</b> 074423	<b>1 101,00</b> 074447 *
<b>MZ</b> 11 Mechově zelená RAL 6005	<b>312,00</b> 074690 *	<b>305,00</b> 074706	<b>325,00</b> 074720	<b>495,00</b> 074744	<b>1 101,00</b> 074768 *
<b>ZS</b> 12 Zinkově šedá RAL extra	<b>312,00</b> 075093 *	<b>305,00</b> 075109	<b>325,00</b> 075123	<b>495,00</b> 075147	<b>1 101,00</b> 075161 *
<b>PZ</b> 13 Patina zelená RAL extra			312,00 112644		
<b>PM</b> 14 Patina měděná RAL extra			312,00 112620		
<b>Hliník</b> 15 Natur	<b>274,00</b> 074218	<b>274,00</b> 074225	<b>302,00</b> 074249	<b>491,00</b> 074263	<b>983,00</b> 074287 *
Balení v ks 	<b>25</b>	<b>25</b>	<b>25</b>	<b>15</b>	<b>5</b>
Balení v ks 	<b>600</b>	<b>400</b>	<b>300</b>	<b>180</b>	<b>60</b>



\* Výroba na objednávku



### SVODOVÉ KOLENO 85°

W-WKR





Jmenovitá velikost	80	100	120
Cena v CZK/ks	S DPH	S DPH	S DPH
<b>AN</b> 1 Antracit RAL 7016	<b>379,00</b> 074317	<b>474,00</b> 074331	<b>610,00</b> 074355 *
<b>TM</b> 2 Testa di Moro RAL 8028	<b>379,00</b> 074959	<b>474,00</b> 074973	<b>610,00</b> 074997 *
<b>SS</b> 3 Světle šedá RAL 7005	<b>379,00</b> 074874 *	<b>474,00</b> 074898	<b>610,00</b> 074911 *
<b>ZH</b> 4 Zeleno hnědá RAL 7013	<b>379,00</b> 075031 *	<b>474,00</b> 075055	<b>610,00</b> 075079 *
<b>BH</b> 5 Bilo hliníková RAL 9006	<b>379,00</b> 074478 *	<b>474,00</b> 074492	<b>610,00</b> 074515 *
<b>BHT</b> 6 Bilo hliníková tmavá RAL 9007	<b>379,00</b> 101570 *	<b>474,00</b> 101556 *	<b>610,00</b> 101532 *
<b>MH</b> 7 Méděno hnědá RAL 8004	<b>379,00</b> 074638 *	<b>474,00</b> 074652	<b>610,00</b> 074676 *
<b>IC</b> 8 Intenzivní černá RAL 9005	<b>379,00</b> 074553 *	<b>474,00</b> 074577 *	<b>610,00</b> 074591 *
<b>OC</b> 9 Ocelově červená RAL 3009	<b>379,00</b> 074799 *	<b>474,00</b> 074812 *	<b>610,00</b> 074836 *
<b>B</b> 10 Bílá RAL 9010	<b>379,00</b> 074393	<b>474,00</b> 074416	<b>610,00</b> 074430 *
<b>MZ</b> 11 Mechově zelená RAL 6005	<b>379,00</b> 074713 *	<b>474,00</b> 074737 *	<b>610,00</b> 074751 *
<b>ZS</b> 12 Zinkově šedá RAL extra	<b>379,00</b> 075116 *	<b>474,00</b> 075130 *	<b>610,00</b> 075154 *
<b>PZ</b> 13 Patina zelená RAL extra		<b>332,00</b> 112651	
<b>PM</b> 14 Patina měděná RAL extra		<b>332,00</b> 112637	
<b>Hliník</b> 15 Natur	<b>342,00</b> 074232 *	<b>427,00</b> 074256	<b>549,00</b> 074270 *
<b>Balení v ks</b> 	<b>25</b>	<b>25</b>	<b>15</b>
<b>Balení v ks</b> 	<b>400</b>	<b>300</b>	<b>180</b>

\* Výroba na objednávku

### SVODOVÉ KOLENO TUPÉ 40°

W-WKT

Jmenovitá velikost	80	100	120
Cena v CZK/ks	S DPH	S DPH	S DPH
<b>AN</b> 1 Antracit RAL 7016	<b>302,00</b> 081414	<b>373,00</b> 081421	<b>505,00</b> 081438
<b>TM</b> 2 Testa di Moro RAL 8028	<b>302,00</b> 081650	<b>373,00</b> 081667	<b>505,00</b> 081674 *
<b>SS</b> 3 Světle šedá RAL 7005	<b>302,00</b> 081629	<b>373,00</b> 081636	<b>505,00</b> 081643
<b>ZH</b> 4 Zeleno hnědá RAL 7013	<b>302,00</b> 081681	<b>373,00</b> 081698	<b>505,00</b> 081704
<b>BH</b> 5 Bílo hliníková RAL 9006	<b>302,00</b> 081476	<b>373,00</b> 081483	<b>505,00</b> 081490 *
<b>BHT</b> 6 Bílo hliníková tmavá RAL 9007	<b>302,00</b> 101778 *	<b>373,00</b> 101785 *	<b>505,00</b> 101792 *
<b>MH</b> 7 Měděno hnědá RAL 8004	<b>302,00</b> 081537	<b>373,00</b> 081544	<b>505,00</b> 081551 *
<b>IC</b> 8 Intenzivní černá RAL 9005	<b>302,00</b> 081506 *	<b>373,00</b> 081513 *	<b>505,00</b> 081520 *
<b>OC</b> 9 Ocelově červená RAL 3009	<b>302,00</b> 081599 *	<b>373,00</b> 081605	<b>505,00</b> 081612 *
<b>B</b> 10 Bílá RAL 9010	<b>302,00</b> 081445	<b>373,00</b> 081452	<b>505,00</b> 081469
<b>MZ</b> 11 Mechově zelená RAL 6005	<b>302,00</b> 081568	<b>373,00</b> 081575	<b>505,00</b> 081582
<b>ZS</b> 12 Zinkově šedá RAL extra	<b>302,00</b> 081711	<b>373,00</b> 081728	<b>505,00</b> 081735
<b>PZ</b> 13 Patina zelená RAL extra			
<b>PM</b> 14 Patina měděná RAL extra			
<b>Hliník</b> 15 Natur	<b>271,00</b> 081384	<b>335,00</b> 081391	<b>473,00</b> 081407
<b>Balení v ks</b> 	<b>25</b>	<b>25</b>	<b>15</b>
<b>Balení v ks</b> 	<b>400</b>	<b>300</b>	<b>240</b>

\* Výroba na objednávku



### SVODOVÁ ROURA [s=0,70]

W-WZR

Jmenovitá velikost	60	80	80	80
Délka v m	2,0	3,0	4,0	6,0
Cena v CZK/m	S DPH	S DPH	S DPH	S DPH
<b>AN</b> 1 Antracit RAL 7016	<b>254,00</b>	<b>215,00</b>	<b>215,00</b>	<b>215,00</b>
	050106	050113	050120	050137 *
<b>TM</b> 2 Testa di Moro RAL 8028	<b>254,00</b>	<b>215,00</b>	<b>215,00</b>	<b>215,00</b>
	050762	050779	050786	050793 *
<b>SS</b> 3 Světle šedá RAL 7005	<b>254,00</b>	<b>215,00</b>	<b>215,00</b>	<b>215,00</b>
	050687	050694	050700	052032 *
<b>ZH</b> 4 Zeleno hnědá RAL 7013	<b>254,00</b>	<b>215,00</b>	<b>215,00</b>	<b>215,00</b>
	050861	050878	051059	050892 *
<b>BH</b> 5 Bílo hliníková RAL 9006	<b>254,00</b>	<b>215,00</b>	<b>215,00</b>	<b>215,00</b>
	050281	050298	050304	098283 *
<b>BHT</b> 6 Bílo hliníková tmavá RAL 9007		<b>215,00</b>		
		101952 *		
<b>MH</b> 7 Měděno hnědá RAL 8004	<b>254,00</b>	<b>215,00</b>	<b>215,00</b>	
	050441 *	050458	050465	
<b>IC</b> 8 Intenzivní černá RAL 9005	<b>254,00</b>	<b>215,00</b>	<b>215,00</b>	
	050366 *	050373	050380	
<b>OC</b> 9 Ocelově červená RAL 3009	<b>254,00</b>	<b>215,00</b>	<b>215,00</b>	
	050601	050618	050625 *	
<b>B</b> 10 Bílá RAL 9010	<b>254,00</b>	<b>215,00</b>	<b>215,00</b>	
	050205	050212	050229	
<b>MZ</b> 11 Mechově zelená RAL 6005	<b>254,00</b>	<b>215,00</b>	<b>215,00</b>	
	050526	050533	050540	
<b>ZS</b> 12 Zinkově šedá RAL extra	<b>254,00</b>	<b>215,00</b>	<b>215,00</b>	
	050960 *	050977	050984 *	
<b>PZ</b> 13 Patina zelená RAL extra				
<b>PM</b> 14 Patina měděná RAL extra				
<b>Hliník</b> 15 Natur	<b>213,00</b>	<b>191,00</b>	<b>191,00</b>	<b>191,00</b>
	050021	050038	050045	052070 *
<b>Balení v m</b> 	<b>10</b>	<b>18</b>	<b>24</b>	<b>30</b>
<b>Balení v m</b> 	<b>490</b>	<b>216</b>	<b>288</b>	<b>750</b>

\* Výroba na objednávku



### SVODOVÁ ROURA [s=0,70]

W-WZR



Jmenovitá velikost	100	100	100
Délka v m	3,0	4,0	6,0
Cena v CZK/m	S DPH	S DPH	S DPH
<b>AN</b> 1 Antracit RAL 7016	<b>239,00</b> 050144	<b>239,00</b> 050151	<b>235,00</b> 050168 *
<b>TM</b> 2 Testa di Moro RAL 8028	<b>239,00</b> 050809	<b>239,00</b> 050816	<b>235,00</b> 050823 *
<b>SS</b> 3 Světle šedá RAL 7005	<b>239,00</b> 050717	<b>239,00</b> 050724	<b>235,00</b> 052049 *
<b>ZH</b> 4 Zeleno hnědá RAL 7013	<b>239,00</b> 050908	<b>239,00</b> 050915	<b>235,00</b> 050922 *
<b>BH</b> 5 Bílo hliníková RAL 9006	<b>239,00</b> 050311	<b>239,00</b> 050328	<b>235,00</b> 052056 *
<b>BHT</b> 6 Bílo hliníková tmavá RAL 9007	<b>239,00</b> 101969	<b>239,00</b> 101976	
<b>MH</b> 7 Měděno hnědá RAL 8004	<b>239,00</b> 050472	<b>239,00</b> 050489	
<b>IC</b> 8 Intenzivní černá RAL 9005	<b>239,00</b> 050397	<b>239,00</b> 050403	
<b>OC</b> 9 Ocelově červená RAL 3009	<b>239,00</b> 050632	<b>239,00</b> 050649	
<b>B</b> 10 Bílá RAL 9010	<b>239,00</b> 050236	<b>239,00</b> 050243	
<b>MZ</b> 11 Mechově zelená RAL 6005	<b>239,00</b> 050557	<b>239,00</b> 050564	
<b>ZS</b> 12 Zinkově šedá RAL extra	<b>239,00</b> 050991	<b>239,00</b> 051004	
<b>PZ</b> 13 Patina zelená RAL extra	<b>337,00</b> 112828	<b>337,00</b> 112835 *	
<b>PM</b> 14 Patina měděná RAL extra	<b>337,00</b> 112804	<b>337,00</b> 112811 *	
<b>Hliník</b> 15 Natur	<b>227,00</b> 050052	<b>227,00</b> 050069	<b>222,00</b> 052025 *
<b>Balení v m</b> 	<b>18</b>	<b>24</b>	<b>30</b>
<b>Balení v m</b> 	<b>180</b>	<b>240</b>	<b>480</b>

\* Výroba na objednávku



### SVODOVÁ ROURA [s=0,70]

W-WZR

Jmenovitá velikost	120	120	120	150
Délka v m	3,0	4,0	6,0	3,0
Cena v CZK/m	S DPH	S DPH	S DPH	S DPH
<b>AN</b> 1 Antracit RAL 7016	<b>322,00</b> 050175	<b>322,00</b> 050182		<b>500,00</b> 050199 *
<b>TM</b> 2 Testa di Moro RAL 8028	<b>322,00</b> 050830	<b>322,00</b> 050847	<b>322,00</b> 052063 *	<b>500,00</b> 050854 *
<b>SS</b> 3 Světle šedá RAL 7005	<b>322,00</b> 050731	<b>322,00</b> 050748		<b>500,00</b> 050755 *
<b>ZH</b> 4 Zeleno hnědá RAL 7013	<b>322,00</b> 050939	<b>322,00</b> 050946		<b>500,00</b> 050953 *
<b>BH</b> 5 Bílo hliníková RAL 9006	<b>322,00</b> 050335	<b>322,00</b> 050342		<b>500,00</b> 050359 *
<b>BHT</b> 6 Bílo hliníková tmavá RAL 9007	<b>322,00</b> 101983			
<b>MH</b> 7 Měděno hnědá RAL 8004	<b>322,00</b> 050496	<b>322,00</b> 050502		<b>500,00</b> 050519 *
<b>IC</b> 8 Intenzivní černá RAL 9005	<b>322,00</b> 050410	<b>322,00</b> 050427		<b>500,00</b> 050434 *
<b>OC</b> 9 Ocelově červená RAL 3009	<b>322,00</b> 050656	<b>322,00</b> 050663		<b>500,00</b> 050670 *
<b>B</b> 10 Bílá RAL 9010	<b>322,00</b> 050250	<b>322,00</b> 050267		<b>500,00</b> 050274 *
<b>MZ</b> 11 Mechově zelená RAL 6005	<b>322,00</b> 050571	<b>322,00</b> 050588		<b>500,00</b> 050595 *
<b>ZS</b> 12 Zinkově šedá RAL extra	<b>322,00</b> 051011 *	<b>322,00</b> 051028		<b>500,00</b> 051035 *
<b>PZ</b> 13 Patina zelená RAL extra				
<b>PM</b> 14 Patina měděná RAL extra				
<b>Hliník</b> 15 Natur	<b>281,00</b> 050076	<b>281,00</b> 050083		<b>440,00</b> 050090 *
<b>Balení v m</b> 	<b>18</b>	<b>24</b>	<b>30</b>	<b>3</b>
<b>Balení v m</b> 	<b>144</b>	<b>192</b>	<b>-</b>	<b>84</b>

\* Výroba na objednávku







# ALUMINIUM

## POLYESTER + NATUR



### PLASTOVÝ SVODOVÝ RUKÁV

### SD-ZR FOLIA KJG

Jmenovitá velikost	Délka v m	EAN číslo výrobku	Balení v m		Cena s DPH [CZK/m]
60-150	100,0	139726	100	6 000	13,00

### KOLENO SOKLOVÉ

W-WKO





Jmenovitá velikost	80	100	120
Cena v CZK/ks	S DPH	S DPH	S DPH
<b>AN</b> 1 Antracit RAL 7016	<b>373,00</b> 063328	<b>457,00</b> 008411	<b>542,00</b> 011985
<b>TM</b> 2 Testa di Moro RAL 8028	<b>373,00</b> 023353	<b>457,00</b> 023377	<b>542,00</b> 023421
<b>SS</b> 3 Světle šedá RAL 7005	<b>373,00</b> 023230	<b>457,00</b> 023285	<b>542,00</b> 023919
<b>ZH</b> 4 Zeleno hnědá RAL 7013	<b>373,00</b> 023476	<b>457,00</b> 023513	<b>542,00</b> 023537
<b>BH</b> 5 Bílo hliníková RAL 9006	<b>373,00</b> 064837	<b>457,00</b> 057877	<b>542,00</b> 057884
<b>BHT</b> 6 Bílo hliníková tmavá RAL 9007	<b>373,00</b> 101716	<b>457,00</b> 101723	<b>542,00</b> 101730 *
<b>MH</b> 7 Méděno hnědá RAL 8004	<b>373,00</b> 000316	<b>457,00</b> 000330	<b>542,00</b> 048738
<b>IC</b> 8 Intenzivní černá RAL 9005	<b>373,00</b> 057891	<b>457,00</b> 057907	<b>542,00</b> 048226 *
<b>OC</b> 9 Ocelově červená RAL 3009	<b>373,00</b> 000507	<b>457,00</b> 068712	<b>542,00</b> 023209
<b>B</b> 10 Bílá RAL 9010	<b>373,00</b> 012029	<b>457,00</b> 013804	<b>542,00</b> 013811
<b>MZ</b> 11 Mechově zelená RAL 6005	<b>373,00</b> 011923	<b>457,00</b> 000453	<b>542,00</b> 000477
<b>ZS</b> 12 Zinkově šedá RAL extra	<b>373,00</b> 023582	<b>457,00</b> 023629	<b>542,00</b> 023650
<b>PZ</b> 13 Patina zelená RAL extra		<b>573,00</b> 112699	
<b>PM</b> 14 Patina méděná RAL extra		<b>573,00</b> 112682	
<b>Hliník</b> 15 Natur	<b>335,00</b> 077165	<b>412,00</b> 077172	<b>488,00</b> 077189
<b>Balení v ks</b> 📦	<b>20</b>	<b>20</b>	<b>15</b>
<b>Balení v ks</b> 🚚	<b>320</b>	<b>240</b>	<b>180</b>

\* Výroba na objednávku

### SVODOVÁ ODBOČKA 72°

W-WZO

Jmenovitá velikost	80/80	100/80	100/100
Cena v CZK/ks	S DPH	S DPH	S DPH
<b>AN</b> 1 Antracit RAL 7016	<b>1 304,00</b> 096630 *	<b>1 338,00</b> 096647 *	<b>1 352,00</b> 096654
<b>TM</b> 2 Testa di Moro RAL 8028	<b>1 304,00</b> 110473 *	<b>1 338,00</b> 110480 *	<b>1 352,00</b> 110497
<b>SS</b> 3 Světle šedá RAL 7005	<b>1 304,00</b> 110404 *	<b>1 338,00</b> 110411 *	<b>1 352,00</b> 110428 *
<b>ZH</b> 4 Zeleno hnědá RAL 7013	<b>1 304,00</b> 110541 *	<b>1 338,00</b> 110558 *	<b>1 352,00</b> 110565
<b>BH</b> 5 Bílo hliníková RAL 9006	<b>1 304,00</b> 110053 *	<b>1 338,00</b> 110060 *	<b>1 352,00</b> 110077 *
<b>BHT</b> 6 Bílo hliníková tmavá RAL 9007	<b>1 304,00</b> 096555 *	<b>1 338,00</b> 096623 *	<b>1 352,00</b> 109972 *
<b>MH</b> 7 Měděno hnědá RAL 8004	<b>1 304,00</b> 110190 *	<b>1 338,00</b> 110206 *	<b>1 352,00</b> 110213 *
<b>IC</b> 8 Intenzivní černá RAL 9005	<b>1 304,00</b> 110121 *	<b>1 338,00</b> 110138 *	<b>1 352,00</b> 110145 *
<b>OC</b> 9 Ocelově červená RAL 3009	<b>1 304,00</b> 110336 *	<b>1 338,00</b> 110343 *	<b>1 352,00</b> 110350 *
<b>B</b> 10 Bílá RAL 9010	<b>1 304,00</b> 109989 *	<b>1 338,00</b> 109996 *	<b>1 352,00</b> 110008 *
<b>MZ</b> 11 Mechově zelená RAL 6005	<b>1 304,00</b> 110268 *	<b>1 338,00</b> 110275 *	<b>1 352,00</b> 110282
<b>ZS</b> 12 Zinkově šedá RAL extra	<b>1 304,00</b> 110619 *	<b>1 338,00</b> 110626 *	<b>1 352,00</b> 110633 *
<b>PZ</b> 13 Patina zelená RAL extra			
<b>PM</b> 14 Patina měděná RAL extra			
<b>Hliník</b> 15 Natur	<b>1 172,00</b> 096562 *	<b>1 203,00</b> 096579 *	<b>1 216,00</b> 096586 *
<b>Balení v ks</b> 	<b>4</b>	<b>4</b>	<b>4</b>
<b>Balení v ks</b> 	<b>90</b>	<b>120</b>	<b>120</b>



\* Výroba na objednávku



### SVODOVÁ ODBOČKA 72°

W-WZO





Jmenovitá velikost	120/80	120/100	120/120
Cena v CZK/ks	S DPH	S DPH	S DPH
<b>AN</b> 1 Antracit RAL 7016	<b>1 457,00</b> 096661 *	<b>1 477,00</b> 096678 *	<b>1 487,00</b> 096685 *
<b>TM</b> 2 Testa di Moro RAL 8028	<b>1 457,00</b> 110503 *	<b>1 477,00</b> 110510 *	<b>1 487,00</b> 110527 *
<b>SS</b> 3 Světle šedá RAL 7005	<b>1 457,00</b> 110435 *	<b>1 477,00</b> 110442 *	<b>1 487,00</b> 110459 *
<b>ZH</b> 4 Zeleno hnědá RAL 7013	<b>1 457,00</b> 110572 *	<b>1 477,00</b> 110589 *	<b>1 487,00</b> 110596 *
<b>BH</b> 5 Bílo hliníková RAL 9006	<b>1 457,00</b> 110084 *	<b>1 477,00</b> 110091 *	<b>1 487,00</b> 110107 *
<b>BHT</b> 6 Bílo hliníková tmavá RAL 9007	<b>1 457,00</b> 110046 *	<b>1 477,00</b> 110114 *	<b>1 487,00</b> 110183 *
<b>MH</b> 7 Měděno hnědá RAL 8004	<b>1 457,00</b> 110220 *	<b>1 477,00</b> 110237 *	<b>1 487,00</b> 110244 *
<b>IC</b> 8 Intenzivní černá RAL 9005	<b>1 457,00</b> 110152 *	<b>1 477,00</b> 110169 *	<b>1 487,00</b> 110176 *
<b>OC</b> 9 Ocelově červená RAL 3009	<b>1 457,00</b> 110367 *	<b>1 477,00</b> 110374 *	<b>1 487,00</b> 110381 *
<b>B</b> 10 Bílá RAL 9010	<b>1 457,00</b> 110015 *	<b>1 477,00</b> 110022 *	<b>1 487,00</b> 110039 *
<b>MZ</b> 11 Mechově zelená RAL 6005	<b>1 457,00</b> 110299 *	<b>1 477,00</b> 110305 *	<b>1 487,00</b> 110312 *
<b>ZS</b> 12 Zinkově šedá RAL extra	<b>1 457,00</b> 110640 *	<b>1 477,00</b> 110657 *	<b>1 487,00</b> 110664 *
<b>PZ</b> 13 Patina zelená RAL extra			
<b>PM</b> 14 Patina měděná RAL extra			
<b>Hliník</b> 15 Natur	<b>1 311,00</b> 096593 *	<b>1 331,00</b> 096609 *	<b>1 338,00</b> 096616 *
<b>Balení v ks</b> 	<b>3</b>	<b>3</b>	<b>3</b>
<b>Balení v ks</b> 	<b>90</b>	<b>90</b>	<b>90</b>

\* Výroba na objednávku

### SVODOVÁ OBJÍMKA M10

**W-WOB**

Jmenovitá velikost	60	80	100	120	150
Cena v CZK/ks	S DPH	S DPH	S DPH	S DPH	S DPH
<b>AN</b> 1 Antracit RAL 7016	120,00	113,00	115,00	132,00	198,00
	054982	054999	055002	055019	055026
<b>TM</b> 2 Testa di Moro RAL 8028	120,00	113,00	115,00	132,00	198,00
	055439	055446	055453	055460	055477 *
<b>SS</b> 3 Světle šedá RAL 7005	120,00	113,00	115,00	132,00	198,00
	055330 *	055347	055354	055361	055378 *
<b>ZH</b> 4 Zeleno hnědá RAL 7013	120,00	113,00	115,00	132,00	198,00
	055514	055521	055538	055545	055552 *
<b>BH</b> 5 Bílo hliníková RAL 9006	120,00	113,00	115,00	132,00	198,00
	055088	055095	055101	055118	055125 *
<b>BHT</b> 6 Bílo hliníková tmavá RAL 9007		113,00	115,00	132,00	
		101808	101815	101822 *	
<b>MH</b> 7 Měděno hnědá RAL 8004	120,00	113,00	115,00	132,00	198,00
	055187 *	055194	055200	055217	055224 *
<b>IC</b> 8 Intenzivní černá RAL 9005	120,00	113,00	115,00	132,00	198,00
	055132 *	055149	055156	055163	055170 *
<b>OC</b> 9 Ocelově červená RAL 3009	120,00	113,00	115,00	132,00	198,00
	055286 *	055293	055309	055316	055323 *
<b>B</b> 10 Bílá RAL 9010	120,00	113,00	115,00	132,00	198,00
	055033	055040	055057	055064	055071 *
<b>MZ</b> 11 Mechově zelená RAL 6005	120,00	113,00	115,00	132,00	198,00
	055231 *	055248	055255	055262	055279 *
<b>ZS</b> 12 Zinkově šedá RAL extra	120,00	113,00	115,00	132,00	198,00
	055569 *	055576	055583	055590	055606 *
<b>PZ</b> 13 Patina zelená RAL extra			281,00		
			112712		
<b>PM</b> 14 Patina měděná RAL extra			281,00		
			112705		
<b>Hliník</b> 15 Natur	95,00	88,00	91,00	102,00	158,00
	054906 *	054913	054920	054937	054944 *
Balení v ks 	25	25	25	25	20
Balení v ks 	3 000	3 000	3 000	3 000	2 400



\* Výroba na objednávku



### NEREZOVÝ ŠROUB PRO OBJÍMKY M8x30

P-POB-NSK





Jmenovitá velikost	EAN číslo výrobku	Balení v ks		Cena s DPH [CZK/ks]
				
M8 x 30 *	139658	1	–	8,00

\* Výroba na objednávku

### ŠROUB PRO OBJÍMKU SE ZÁVITOVOU MATKOU TORX M10

P-POB-HT





Jmenovitá velikost	EAN číslo výrobku	Balení v ks		Cena s DPH [CZK/ks]
				
80	002464	100	40 000	34,00
140	002471	100	28 000	42,00
200	002488	100	20 000	53,00
250	002495	100	16 000	58,00
300	002501	100	11 200	58,00

ALUMINIUM  
POLYESTER + NATUR

### HMOŽDINKA BEZ LAMELY M10

P-POB-HN DB





Jmenovitá velikost	EAN číslo výrobku	Balení v ks		Cena s DPH [CZK/ks]
				
120	002426	100	25 000	14,00

### HMOŽDINKA S LAMELOU M10

P-POB-HN DB





Jmenovitá velikost	EAN číslo výrobku	Balení v ks		Cena s DPH [CZK/ks]
				
180	002433	100	12 000	14,00
240	002440	100	12 000	17,00
280	002457	100	12 000	18,00

### KOMBISKRUTKA TORX M10

P-POB-ZT/SZ





Jmenovitá velikost	EAN číslo výrobku	Balení v ks		Cena s DPH [CZK/ks]
				
140	002587	50	10 400	15,00
180	002594	50	10 400	19,00

### IZOLAČNÍ HMOŽDINKA M10

### P-POB-HN IZOL





Jmenovitá velikost	EAN číslo výrobku	Balení v ks		Cena s DPH [CZK/ks]
				
M10 x 96	001207	25	2 625	91,00

### IZOLAČNÍ HMOŽDINKA HROT CIHLA BEZ ZATEPLENÍ

### P-POB-HN WDVS140 M10





Jmenovitá velikost	EAN číslo výrobku	Balení v ks		Cena s DPH [CZK/ks]
				
140	144843	1/5	750	163,00

### IZOLAČNÍ HMOŽDINKA HROT CIHLA ZATEPLENÍ

### P-POB-HN WDVS300 M10





Jmenovitá velikost	EAN číslo výrobku	Balení v ks		Cena s DPH [CZK/ks]
				
300	144850	1/5	500	264,00

### NEREZOVÁ UNI PLATFORMA PRO UCHYCENÍ OB M10

### P-POB-HN PLAT M10





Jmenovitá velikost	EAN číslo výrobku	Balení v ks		Cena s DPH [CZK/ks]
				
M10	144836	25/500	5 000	113,00

### ZÁVITOVÁ TYČ M10

### P-POB-ZT





Jmenovitá velikost	EAN číslo výrobku	Balení v ks		Cena s DPH [CZK/ks]
				
60	002556	100	20 800	7,00
100	002563	100	15 600	10,00
150	002570	50	10 400	19,00

### MONTÁŽNÍ PLATNA M10

### P-POB-ZT MP





Jmenovitá velikost	EAN číslo výrobku	Balení v ks		Cena s DPH [CZK/ks]
				
80 x 30	002518	25	5 200	39,00

### KRYTKA PRO ŠROUB OBJÍMKY

### P-POB-HT AKG





Jmenovitá velikost	EAN číslo výrobku	Balení v ks		Cena s DPH [CZK/ks]
				
<b>TM</b> 29 x 13	002280	50	16 800	<b>8,00</b>
<b>AN</b> 29 x 13	002211	50	16 800	<b>8,00</b>
<b>IC</b> 29 x 13	002235	50	16 800	<b>8,00</b>
<b>OC</b> 29 x 13	002266	50	16 800	<b>8,00</b>
<b>MH</b> 29 x 13	002242	50	16 800	<b>8,00</b>
<b>B</b> <b>SB</b> 29 x 13	002228	50	16 800	<b>8,00</b>
<b>PS</b> <b>BH</b> <b>BHT</b> 29 x 13	002273	50	16 800	<b>8,00</b>
<b>MZ</b> 29 x 13	002259	50	16 800	<b>8,00</b>
<b>ZH</b> 29 x 13	002297	50	16 800	<b>8,00</b>

### DEŠŤOVÁ KLAPKA

### W-WZV





Jmenovitá velikost	80	100	120
Cena v CZK/ks	S DPH	S DPH	S DPH
<b>AN</b> 1 Antracit RAL 7016	<b>711,00</b> 035073	<b>745,00</b> 035080	<b>1 016,00</b> 035097
<b>TM</b> 2 Testa di Moro RAL 8028	<b>711,00</b> 035103	<b>745,00</b> 035110	<b>1 016,00</b> 035127
<b>ZH</b> 4 Zeleno hnědá RAL 7013	<b>711,00</b> 035134	<b>745,00</b> 035141	<b>1 016,00</b> 035158
Balení v ks 	<b>6</b>	<b>5</b>	<b>3</b>
Balení v ks 	<b>180</b>	<b>150</b>	<b>90</b>



### DEŠŤOVÁ KLAPKA S LAPAČEM LISTÍ

W-WZVS

Jmenovitá velikost	80	100	120
Cena v CZK/ks	S DPH	S DPH	S DPH
<b>AN</b> 1 Antracit RAL 7016	<b>864,00</b> 035226	<b>949,00</b> 035233	<b>1 423,00</b> 035240
<b>TM</b> 2 Testa di Moro RAL 8028	<b>864,00</b> 035462	<b>949,00</b> 035479	<b>1 423,00</b> 035486
<b>SS</b> 3 Světle šedá RAL 7005	<b>864,00</b> 035431	<b>949,00</b> 035448	<b>1 423,00</b> 035455
<b>ZH</b> 4 Zeleno hnědá RAL 7013	<b>864,00</b> 035493	<b>949,00</b> 035509	<b>1 423,00</b> 035516
<b>BH</b> 5 Bilo hliníková RAL 9006	<b>864,00</b> 035288	<b>949,00</b> 035295	<b>1 423,00</b> 035301
<b>BHT</b> 6 Bilo hliníková tmavá RAL 9007	<b>864,00</b> 102034 *	<b>949,00</b> 102041 *	<b>1 423,00</b> 102058 *
<b>MH</b> 7 Méděno hnědá RAL 8004	<b>864,00</b> 035349	<b>949,00</b> 035356	<b>1 423,00</b> 035363
<b>IC</b> 8 Intenzivní černá RAL 9005	<b>864,00</b> 035318	<b>949,00</b> 035325	<b>1 423,00</b> 035332 *
<b>OC</b> 9 Ocelově červená RAL 3009	<b>864,00</b> 035400	<b>949,00</b> 035417	<b>1 423,00</b> 035424
<b>B</b> 10 Bílá RAL 9010	<b>864,00</b> 035257	<b>949,00</b> 035264	<b>1 423,00</b> 035271
<b>MZ</b> 11 Mechově zelená RAL 6005	<b>864,00</b> 035370	<b>949,00</b> 035387	<b>1 423,00</b> 035394
<b>ZS</b> 12 Zinkově šedá RAL extra	<b>864,00</b> 035523	<b>949,00</b> 035530	<b>1 423,00</b> 035547
<b>PZ</b> 13 Patina zelená RAL extra			
<b>PM</b> 14 Patina měděná RAL extra			
<b>Hliník</b> 15 Natur	<b>691,00</b> 035196 *	<b>759,00</b> 035202	<b>1 138,00</b> 035219 *
<b>Balení v ks</b> 	<b>6</b>	<b>5</b>	<b>3</b>
<b>Balení v ks</b> 	<b>180</b>	<b>150</b>	<b>90</b>

\* Výroba na objednávku



### SBĚRAČ DEŠŤOVÉ VODY S HADICÍ



W-WZVHA



Rozměr: 80, 120





Rozměr: 100

Jmenovitá velikost	80	100	120
Cena v CZK/ks	S DPH	S DPH	S DPH
<b>AN</b> 1 Antracit RAL 7016	<b>2 202,00</b> 018854	<b>2 033,00</b> 018861	<b>4 235,00</b> 018878 *
<b>TM</b> 2 Testa di Moro RAL 8028	<b>2 202,00</b> 019097	<b>2 033,00</b> 019103	<b>4 235,00</b> 019110
<b>SS</b> 3 Světle šedá RAL 7005	<b>2 202,00</b> 019066 *	<b>2 033,00</b> 019073	<b>4 235,00</b> 019080 *
<b>ZH</b> 4 Zeleno hnědá RAL 7013	<b>2 202,00</b> 019127 *	<b>2 033,00</b> 019134	<b>4 235,00</b> 019141 *
<b>BH</b> 5 Bílo hliníková RAL 9006	<b>2 202,00</b> 018915 *	<b>2 033,00</b> 018922	<b>4 235,00</b> 018939 *
<b>BHT</b> 6 Bílo hliníková tmavá RAL 9007	<b>2 202,00</b> 102003 *	<b>2 033,00</b> 102010 *	<b>4 235,00</b> 102027 *
<b>MH</b> 7 Méděno hnědá RAL 8004	<b>2 202,00</b> 018977 *	<b>2 033,00</b> 018984 *	<b>4 235,00</b> 018991 *
<b>IC</b> 8 Intenzivní černá RAL 9005	<b>2 202,00</b> 018946 *	<b>2 033,00</b> 018953	<b>4 235,00</b> 018960
<b>OC</b> 9 Ocelově červená RAL 3009	<b>2 202,00</b> 019035 *	<b>2 033,00</b> 019042 *	<b>4 235,00</b> 019059 *
<b>B</b> 10 Bílá RAL 9010	<b>2 202,00</b> 018885 *	<b>2 033,00</b> 018892	<b>4 235,00</b> 018908 *
<b>MZ</b> 11 Mechově zelená RAL 6005	<b>2 202,00</b> 019004	<b>2 033,00</b> 019011	<b>4 235,00</b> 019028 *
<b>ZS</b> 12 Zinkově šedá RAL extra	<b>2 202,00</b> 019158 *	<b>2 033,00</b> 019165 *	<b>4 235,00</b> 019172 *
<b>PZ</b> 13 Patina zelená RAL extra			
<b>PM</b> 14 Patina měděná RAL extra			
<b>Hliník</b> 15 Natur	<b>1 982,00</b> 001481	<b>1 830,00</b> 001498	<b>3 812,00</b> 001504
Balení v ks 	1	1	1
Balení v ks 	60	60	60

\* Výroba na objednávku

### POZINKOVANÝ SVOD OCHRANNÝ S REVIZNÍM OTVOREM W-WOZR

Jmenovitá velikost	80	100	100
Délka v m	1,0	1,0	1,5
Cena v CZK/ks	S DPH	S DPH	S DPH
<b>AN</b> Antracit RAL 7016	<b>1</b> 2 168,00	<b>1</b> 1 660,00	<b>1</b> 3 286,00
	030344 *	030351 *	030368 *
<b>TM</b> Testa di Moro RAL 8028	<b>2</b> 2 168,00	<b>1</b> 1 660,00	<b>3</b> 2 86,00
	030641 *	030658 *	030665 *
<b>SS</b> Světle šedá RAL 7005	<b>3</b> 2 168,00	<b>1</b> 1 660,00	<b>3</b> 2 86,00
	030597 *	030603 *	030610 *
<b>ZH</b> Zeleno hnědá RAL 7013	<b>4</b> 2 168,00	<b>1</b> 1 660,00	<b>3</b> 2 86,00
	030696 *	030702 *	030719 *
<b>BH</b> Bílo hliníková RAL 9006	<b>5</b> 2 168,00	<b>1</b> 1 660,00	<b>3</b> 2 86,00
	030795 *	030801 *	030818 *
<b>BHT</b> Bílo hliníková tmavá RAL 9007	<b>6</b> 2 168,00	<b>1</b> 1 660,00	<b>3</b> 2 86,00
	102065 *	102072 *	102096 *
<b>MH</b> Měděno hnědá RAL 8004	<b>7</b> 2 168,00	<b>1</b> 1 660,00	<b>3</b> 2 86,00
	030443 *	030450 *	030467 *
<b>IC</b> Intenzivní černá RAL 9005	<b>8</b> 2 168,00	<b>1</b> 1 660,00	<b>3</b> 2 86,00
	030849 *	030856 *	030863 *
<b>OC</b> Ocelově červená RAL 3009	<b>9</b> 2 168,00	<b>1</b> 1 660,00	<b>3</b> 2 86,00
	030542 *	030559 *	030566 *
<b>B</b> Bílá RAL 9010	<b>10</b> 2 168,00	<b>1</b> 1 660,00	<b>3</b> 2 86,00
	030399 *	030405 *	030412 *
<b>MZ</b> Mechově zelená RAL 6005	<b>11</b> 2 168,00	<b>1</b> 1 660,00	<b>3</b> 2 86,00
	030498 *	030504 *	030511 *
<b>ZS</b> Zinkově šedá RAL extra	<b>12</b> 2 168,00	<b>1</b> 1 660,00	<b>3</b> 2 86,00
	030740 *	030757 *	030764 *
<b>PZ</b> Patina zelená RAL extra	<b>13</b>		
<b>PM</b> Patina měděná RAL extra	<b>14</b>		
<b>Pozink</b> Natur	<b>2 033,00</b>	<b>1 525,00</b>	<b>3 015,00</b>
	009708	009715	009722
<b>Balení v ks</b> 	<b>1</b>	<b>1</b>	<b>1</b>
<b>Balení v ks</b> 	<b>70</b>	<b>60</b>	<b>60</b>

\* Výroba na objednávku



### POZINKOVANÝ SVOD OCHRANNÝ S REVIZNÍM OTVOREM W-WOZR





Jmenovitá velikost	120	120
Délka v m	1,0	1,5
Cena v CZK/ks	S DPH	S DPH
<b>AN</b> 1 Antracit RAL 7016	<b>3 896,00</b>	<b>5 590,00</b>
	030375 *	030382 *
<b>TM</b> 2 Testa di Moro RAL 8028	<b>3 896,00</b>	<b>5 590,00</b>
	030672 *	030689 *
<b>SS</b> 3 Světle šedá RAL 7005	<b>3 896,00</b>	<b>5 590,00</b>
	030627 *	030634 *
<b>ZH</b> 4 Zeleno hnědá RAL 7013	<b>3 896,00</b>	<b>5 590,00</b>
	030726 *	030733 *
<b>BH</b> 5 Bílo hliníková RAL 9006	<b>3 896,00</b>	<b>5 590,00</b>
	030825 *	030832 *
<b>BHT</b> 6 Bílo hliníková tmavá RAL 9007	<b>3 896,00</b>	5 590,00
	102102 *	102089 *
<b>MH</b> 7 Měděno hnědá RAL 8004	<b>3 896,00</b>	<b>5 590,00</b>
	030474 *	030481 *
<b>IC</b> 8 Intenzivní černá RAL 9005	<b>3 896,00</b>	<b>5 590,00</b>
	030870 *	030887 *
<b>OC</b> 9 Ocelově červená RAL 3009	<b>3 896,00</b>	<b>5 590,00</b>
	030573 *	030580 *
<b>B</b> 10 Bílá RAL 9010	<b>3 896,00</b>	<b>5 590,00</b>
	030429 *	030436 *
<b>MZ</b> 11 Mechově zelená RAL 6005	<b>3 896,00</b>	<b>5 590,00</b>
	030528 *	030535 *
<b>ZS</b> 12 Zinkově šedá RAL extra	<b>3 896,00</b>	<b>5 590,00</b>
	030771 *	030788 *
<b>PZ</b> 13 Patina zelená RAL extra		
<b>PM</b> 14 Patina měděná RAL extra		
<b>Pozink</b> Natur	<b>3 557,00</b>	<b>4 845,00</b>
	009739	009746
<b>Balení v ks</b> 	<b>1</b>	<b>1</b>
<b>Balení v ks</b> 	<b>40</b>	<b>40</b>

\* Výroba na objednávku

### POZINKOVANÁ OBJÍMKA S GUMOU M10

P-POB-OZR



Jmenovitá velikost	EAN číslo výrobku	Balení v ks		Cena s DPH [CZK/ks]
				
80	002525	25	1 250	<b>53,00</b>
100	002532	25	1 250	<b>68,00</b>
120	002549	20	1 000	<b>76,00</b>

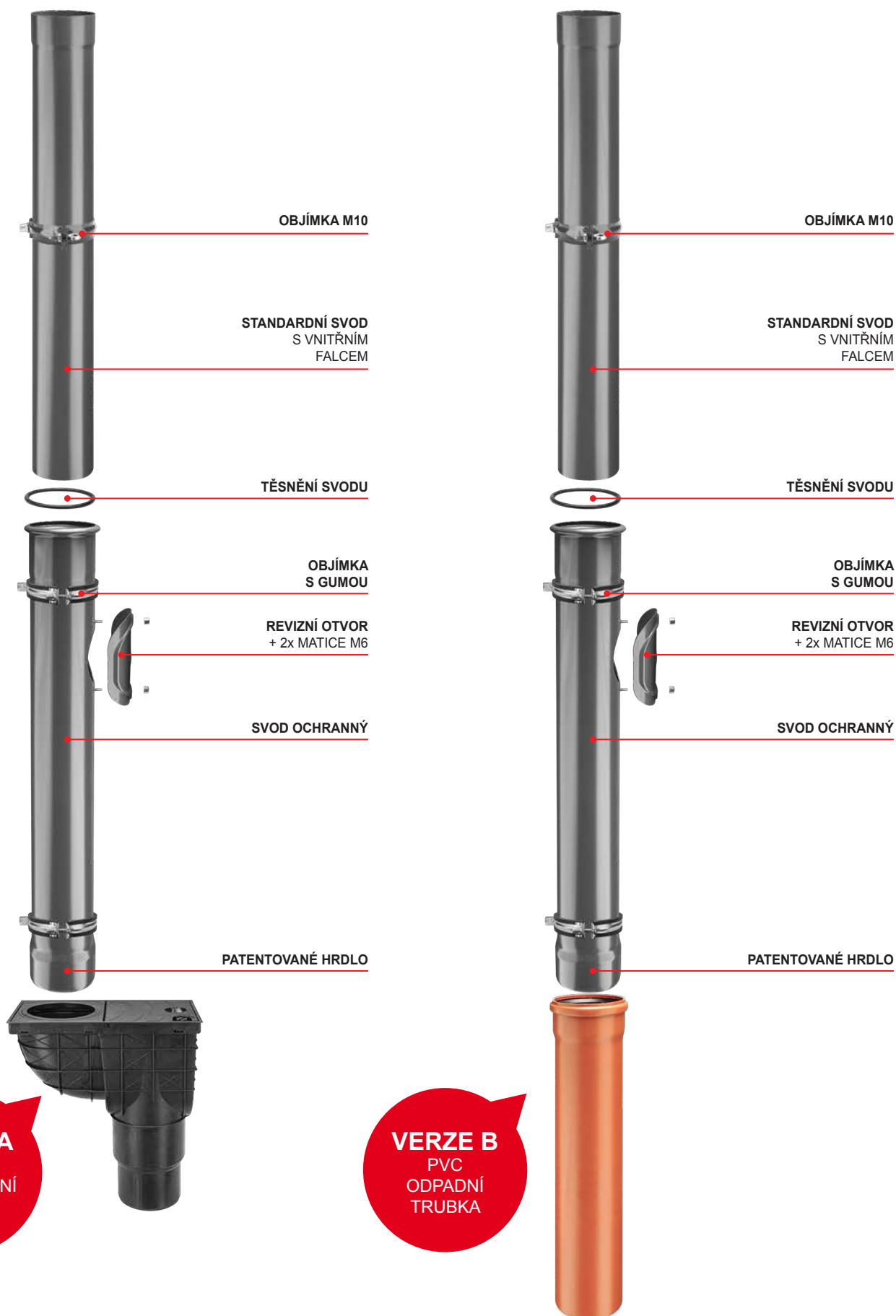

**ALUMINIUM**  
POLYESTER + NATUR

## I. ZÁKLADNÍ USTANOVENÍ

- Společnost KJG, a.s., se sídlem Malinovského 800/131, 916 21 Čachtice, IČO: 31 439 951 (dále jen „prodávající“), vydává následující všeobecné obchodní podmínky, které platí pro prodej a dodávky okapového střešního systému s příslušenstvím, lehké střešní krytiny, trapézů, hutního materiálu, střešních doplňků, nářadí, strojů a obchodního zboží souvisejícího se střešním systémem (dále jen „zboží“) prováděných prodávajícím na základě rámcové kupní smlouvy (dále jen „RKS“) ve vztahu k podnikateli při výkonu jeho podnikatelské činnosti a státu, státní organizaci, samosprávné územní jednotce nebo právnické osobě zřízené zákonem jako veřejnoprávní instituce při jejich zajišťování veřejných potřeb nebo vlastního provozu (dále jen „kupující“).
- Tyto všeobecné obchodní podmínky jako nedílnou součást RKS jsou nedílnou součástí každé jednotlivé kupní smlouvy (dále také „JKS“ nebo „smlouva“) uzavřené mezi prodávajícím a kupujícím na základě RKS.

## II. UZAVŘENÍ KUPNÍ SMLOUVY

- Písemná objednávka kupujícího se považuje za návrh na uzavření JKS, přičemž každá objednávka kupujícího musí obsahovat:
  - identifikační údaje kupujícího nezbytné k vystavení faktury, specifikační údaje objednaného zboží (nejmä typ, druh, množství a rozmery),
  - dobu doručení, dodací lhůtu a způsob dodání zboží,
  - datum vystavení objednávky,
  - jméno, příjmení, funkci a podpis osoby oprávněné jednat za kupujícího.
- JKS se považuje za uzavřeno okamžikem písemného potvrzení objednávky Kupujícího Prodávajícím.

## III. KUPNÁ CENA A PLATOBNÉ PODMÍNKY

- Kupující se zavazuje zaplatit prodávajícímu řádně a včas kupní cenu za objednané zboží. Kupní cena je stanovena podle ceníku prodávajícího (ceny zboží se rozumí ceny bez DPH) platného v den předložení objednávky kupujícímu a její výše bude uvedena prodávajícím v potvrzení objednávky kupujícího včetně DPH (při dodání zboží v SR) podle platných právních předpisů. V nezbytných případech, kdy je kupní cena stanovena na základě individuální cenové kalkulace vycházející z platného ceníku, je kupující povinen zaplatit kupní cenu do výše stanovené cenovou kalkulací s tím, že prodávající určí konečnou výši kupní ceny podle vynaložených nákladů, avšak tato nesmí přesáhnout kupní cenu stanovenou kalkulací. Kupující má nárok na slevu z ceny zboží ve výši vyplývající z RKS; pokud prodávající změní během trvání RKS výši slevy kupujícího z ceny zboží, neproděné ho o tom písemně informuje. Při dodání zboží v SR účtuje prodávající kupujícímu k ceně zboží navíc DPH podle platných právních předpisů.
- Kupující má pro odběry zboží stanovený finanční kreditlimit a splatnost faktur ve smyslu RKS, přičemž prodávající je oprávněn fakturovat kupní cenu kupujícímu dnem dodání, resp. odesláním zboží kupujícímu. Po přečerpání kreditlimitu uvedeného v RKS nebo v případě nezaplacení faktury kupující ve lhůtě splatnosti je prodávající oprávněn přerušit dodávání zboží kupujícímu na základě smlouvy a nepotvrdit další písemnou objednávku kupujícího. V přerušovaných dodávkách zboží prodávající pokračuje:
  - při překročení kreditlimitu - po zaplacení nejstarších faktur do výše překročení kreditlimitu a současném zaplacení hodnoty požadovaného odběru zboží,
  - při nezaplacení faktury ve lhůtě splatnosti - po jejím úplném zaplacení.
- Prodávající je oprávněn kdykoliv v průběhu trvání RKS změnit kupujícímu stanovený kreditlimit. Platba se považuje za provedenou včas, pokud byla ve lhůtě splatnosti připsána na účet prodávajícího nebo uhrazena v hotovosti v pokladně prodávajícího.
- Pokud kupující neuhradí fakturu ve lhůtě splatnosti, je prodávající oprávněn účtovat mu úroky z prodlení ve výši 0,05 % z nezaplacené částky za každý den prodlení.

## IV. DODÁNÍ ZBOŽÍ A VÝHRADA VLASTNICTVÍ

- Prodávající je povinen dodat zboží kupujícímu v množství dohodnutém ve smlouvě a v kvalitě a v provedení, které se hodí k účelu, na který se toto zboží používá. Kupující je povinen zboží dodané prodávajícím převzít.
- Pokud se smluvní strany nedohodly jinak, je prodávající povinen zboží zabalit nebo opatřit pro přepravu způsobem, který je obvyklý pro toto zboží v obchodním styku.
- Dodání zboží se uskuteční ve lhůtě a způsobem dohodnutým smluvními stranami ve smlouvě.
- Při dodání zboží prodávajícím je zaměstnanec kupujícího povinen prokázat oprávnění k převzetí zboží.
- Pokud má být zboží dáno k dispozici, nenaoložené na dopravní prostředek, v sídle prodávajícího (resp. příslušném velkoskladu prodávajícího, kterému kupující předložil objednávku) dopravci určenému kupujícímu, je tento povinen prokázat oprávnění k převzetí zboží.
- V případě, že má být zboží dodáno kupujícímu na dodací místo uvedené v objednávce vozidlem prodávajícího, vyúčtuje prodávající kupujícímu náklady na dopravu podle ceníku přepravy platného v den předložení objednávky kupujícímu. Zároveň si prodávající vyhrazuje právo, že se zboží vyzvoží jen v dostupném terénu podle jeho uvážení.
- U zboží, které má být odesláno kupujícímu, vyúčtuje prodávající kupujícímu náklady na poštovné, pokud není dohodnuto jinak.
- Kupující se zavazuje odebrat zboží v dodací lhůtě. V případě, že kupující nesplní svou povinnost odebrat zboží v dodací lhůtě, vyzve ho prodávající ke splnění jeho povinnosti v dodatečně přiměřené lhůtě. Neodebráním zboží kupující ani v dodatečně přiměřené lhůtě vzniká právo prodávajícího odstoupit od smlouvy.
- Kupující, který nezplatí do dodání zboží celou výši kupní ceny, nabude vlastnictví k dodanému zboží až úplným zaplacením kupní ceny.

## V. PŘECHOD NEBEZPEČÍ ŠKODY NA ZBOŽÍ

- Nebezpečí škody na zboží přechází na kupujícího okamžikem, kdy převezme zboží odprodávajícího, resp. jím určeného dopravce, nebo jestliže tak neučiní včas, v době, kdy mu prodávající nebo jím určený dopravce umožní nakládat se zbožím, přičemž kupující o této možnosti vědět, a kupující poruší smlouvu tím, že zboží nepřevezme.
- Pokud má prodávající odevzdat zboží k přepravě dopravci určenému kupujícímu ve svém sídle v Čachticích (resp. příslušném velkoskladu prodávajícího), od něhož má kupující zboží převzít, přechází na kupujícího nebezpečí škody na zboží okamžikem předání zboží tomuto dopravci.
- V případě, že má prodávající odeslat zboží kupujícímu, přechází na kupujícího nebezpečí škody na zboží okamžikem předání zboží prvnímu dopravci k přepravě do místa určení.
- Kupující je povinen prohlédnout zboží bez zbytečného odkladu po přechodu nebezpečí škody na zboží. Pokud se zboží odesílá kupujícímu, má povinnost prohlédnout zboží bez zbytečného odkladu po jeho dopravení do místa určení.

## VI. ODPOVĚDNOST ZA VADY A ZÁRUKA

- Prodávající odpovídá za vadu, kterou má zboží v okamžiku, kdy přechází nebezpečí škody na zboží na kupujícího, i když se vada stane zjevnou až po této době. Prodávající odpovídá rovněž za jakoukoli vadu, která vznikne po přechodu nebezpečí škody na zboží na kupujícího, pokud je způsobena porušením jeho povinností.
- Jestliže kupující zboží neprohlédne nebo nezařídí, aby bylo prohlédnuto v době přechodu nebezpečí škody na zboží, může uplatnit nároky z vad zjištěných při této prohlídce, jen když prokáže, že tyto vady mělo zboží již v době přechodu nebezpečí škody na zboží.
- Kupující je povinen oznámit prodávajícímu vady zboží bez zbytečného odkladu poté, co:
  - kupující vady zjistil,
  - kupující při vynaložení odborné péče měl vady zjistit při prohlídce, kterou je povinen uskutečnit po přechodu nebezpečí škody na zboží, nebo
  - se vady mohly zjistit později při vynaložení odborné péče, nejpozději však do dvou let od doby dodání zboží, popřípadě od doručení zboží do místa určení stanoveného ve smlouvě. U vad, na něž se vztahuje záruka za jakost, platí místo této lhůty záruční doba.
- Jestliže prodávající poskytne kupujícímu záruku za jakost dodaného zboží, učiní tak prohlášením v samostatném záručním listu, ve kterém bude uveden i postup při reklamaci.
- Záruční doba začíná plynout ode dne dodání zboží. Jestliže je prodávající povinen odeslat zboží, plyne záruční doba ode dne doručení zboží do místa určení. Záruční doba neplyne po dobu, po kterou kupující nemůže užívat zboží pro jeho vady, za které odpovídá prodávající.
- V případě dodání zboží kupujícímu s vadami se výslovně vylučuje použití ust. § 436, § 437, § 439 odst. 2, 3, 4 a § 441 obchodního zákoníku a prodávající v takovém případě poskytne kupujícímu slevu z kupní ceny nebo odstraní kupujícímu reklamované vady zboží:
  - dodáním chybějícího zboží,
  - opravou zboží nebo dodáním náhradního zboží při odstranitelných vadách, nebo
  - dodáním náhradního zboží při neodstranitelných vadách.
- Prodávající poskytnutá sleva z kupní ceny musí odpovídat rozdílu mezi hodnotou, kterou by mělo zboží bez vad, a hodnotou, kterou mělo zboží dodané s vadami, přičemž pro určení hodnot je rozhodující čas, ve kterém se mělo uskutečnit řádné plnění. Kupující, kterému prodávající poskytl slevu z kupní ceny, není oprávněn požadovat náhradu zisku ušlého v důsledku nedostatku vlastnosti zboží, na který se sleva vztahuje.
- Při dodání náhradního zboží je prodávající oprávněn požadovat, aby mu na jeho náklady kupující vrátil vyměňované zboží ve stavu, v jakém se mu dodal. To neplatí, jestliže nemožnost vrácení zboží ve stavu tam uvedeném není způsobena jednáním nebo opomenutím kupujícího, nebo ke změně stavu zboží došlo v důsledku prohlídky řádně vykonané za účelem zjištění vad zboží. V případě, že před objevením vad kupující zboží nebo jeho část prodal nebo zboží zcela nebo zčásti spotřeboval nebo je pozměnil při jeho obvyklém použití, je povinen vrátit neprodané nebo nespotřebované zboží nebo pozměněné zboží a poskytnout prodávajícímu náhradu do výše, v níž měl z uvedeného použití zboží prospěch.
- Odpovědnost prodávajícího za vady, na které se nevztahuje záruka za jakost, nevzniká, jestliže tyto vady byly způsobeny po přechodu nebezpečí škody na zboží vnějšími událostmi a nezpůsobil je prodávající nebo osoby, s jejichž pomocí plnil svůj závazek.

## VII. VYŠŠÍ MOC

- Jestliže po uzavření smlouvy nastanou nepředvídatelné a neovlivnitelné okolnosti, které vytvoří trvalou nebo dočasnou překážku pro plnění povinností smluvních stran z uzavřené smlouvy (vis maior), nebude nesplnění povinností (při trvalé překážce) smluvní stranou, resp. opožděné splnění povinností (při dočasné překážce), považováno za porušení této smlouvy a smluvní strana tak neodpovídá za případné škody, které vzniknou v souvislosti s nesplněním smluvních povinností. Pokud má vzniklá překážka pro plnění povinností ze smlouvy pouze dočasný charakter, zavazují se smluvní strany přistoupit k plnění svých smluvních povinností neproděné poté, co tato překážka odpadne. Každá strana je povinna neproděné informovat druhou stranu o vzniku výše uvedených překážek.
- Za vyšší moc se považují zejména zjevná události, svévolné jednání třetích osob, stávky, pracovní vyluky, blokády, války (vyhlášené i nevyhlášené), změna politické situace, která vylučuje nebo nepřiměřeně ztěžuje výkon práv a povinností ze smlouvy nebo jakékoliv jiné podobné události.

## VIII. OCHRANA OSOBNÍCH DAT

- Kupující (pro účely tohoto článku i jiná osoba podepsaná na RKS a objednavce za kupujícího) výslovně uděluje prodávajícímu podle zák. č. 428/2002 Z.z. o ochraně osobních údajů v platném znění (dále jen „zákon“) souhlas se zpracováním jeho osobních údajů uvedených v RKS a objednavce kupujícího.
- Kupující výslovně uděluje prodávajícímu souhlas zpracovávat osobní údaje pro účely:
  - výkonu práv a povinností vyplývajících z RKS a JKS,
  - vedení evidence, povinnost jejíhož vedení vyplývá prodávajícímu ze zákona nebo na základě zákona, a/ výkonu marketingové činnosti.
- Kupující výslovně uděluje prodávajícímu souhlas, aby pro účely uvedené v bodě 8.2 poskytl jeho osobní údaje třetí osobě, kterou pověřil předemtnou činností.
- Kupující výslovně uděluje prodávajícímu souhlas se zpracováním osobních údajů:
  - a/ na dobu, ve které je prodávající povinen vést evidenci uvedenou v bodě 8.2 písm. b/,
  - b/ na dobu, v níž je to nezbytné pro ochranu zákonných práv a právem chráněných zájmů prodávajícího.
- Kupující bere na vědomí, že svůj souhlas se zpracováním osobních údajů má právo odvolat a vyžadovat likvidaci svých osobních údajů v případě, že ze strany prodávajícího, resp. třetí osoby, již prodávající osobní údaje poskytl, dojde k porušení povinností vyplývajících ze zákona.

## IX. ZÁVEŘEČNÉ USTANOVENÍ

- Kupující není oprávněn převést či postoupit bez výslovného souhlasu prodávajícího práva vyplývající mu z RKS nebo JKS na třetí osobu.
- RKS je možné měnit, pokud z těchto všeobecných podmínek nevyplývá jinak, pouze formou písemných dodatků podepsaných zástupci obou stran.
- Dohodnutá odlišná ustanovení v JKS mezi prodávajícím a kupujícím mají přednost před ustanoveními RKS a těchto všeobecných obchodních podmínek. Právní vztahy, které nejsou upraveny v RKS, JKS a ani v těchto všeobecných podmínkách, se řídí obchodním zákoníkem a dalšími obecně závaznými právními předpisy platnými ve Slovenské republice, s vyloučením použití kolizních norem a s vyloučením aplikace Úmluvy OSN o smlouvách o mezinárodní koupi zboží /CISG/ ze dne 11. 04. 1980 a jejich případných dodatků v případě, že kupující má sídlo (misto podnikání) v jiném státě nebo je zboží dodáváno do jiného státu.
- Všechny spory, které vyplnou z realizace obsahu RKS, budou řešeny stranami cestou přátelského vyrovnání. Spory, které se nepodaří vyřešit vzájemnou dohodou, je oprávněn řešit (vylučně) příslušný soud Slovenské republiky.
- Tyto všeobecné podmínky vydává prodávající podle § 273 obchodního zákoníku, a to s účinností od 01. 01. 2020.