



# SYSTEM RYNNOWY PÓŁOKRĄGLY



**CENNIK**  
**2024**

ZALECANE CENY DETALICZNE



POWERFUL PARTNER FOR YOUR ROOF



Aluminium powlekane | 4



Rynna | 6



Rynna dylatacyjna | 9



Rynna wyposażenie | 13



Hak pościowy | 15



Narożnik | 18



Denko rynny | 20



Wylot | 21



Kolano | 32



Rura spustowa | 35



Rura spustowa wyposażenie | 40



Obejma rury | 42

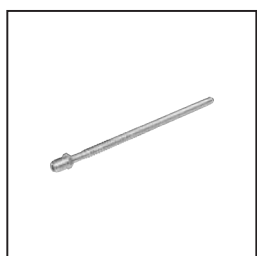

Obejma rury wyposażenie | 43



Rewizja rury spustowej | 45



Rura ochronna | 48



# SYSTEM RYNNOWY PÓŁOKRĄGŁY

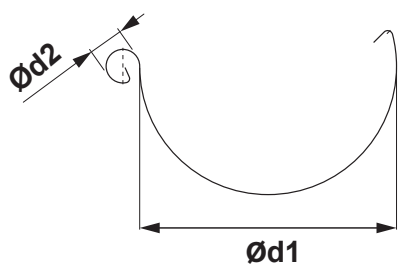

## WYMIARY RYNIEN DACHOWYCH

(wymiary i tolerancje wymiarów według normy EN 612)

Szerokość w rozwinięciu (mm)	200	250	280	333	400
Ød1	80	105	127	153	192
Ød2	16	18	18	20	22

## FALCOWANIE DO WEWNĄTRZ

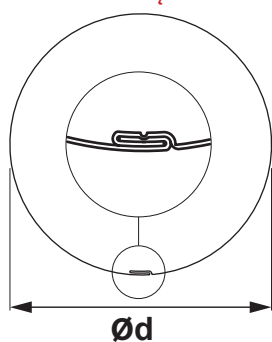

## WYMIARY RYNIEN DACHOWYCH

(wymiary i tolerancje wymiarów według normy EN 612)

Wymiary	60	80	100	120	150
Wielkość nominalna Ød (mm)	60	80	100	120	150

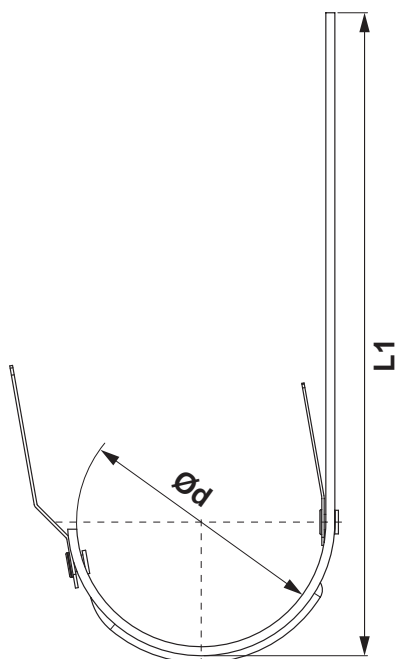

## WYMIARY HAKÓW DACHOWYCH

(wymiary i tolerancje wymiarów według normy EN 612)

Wymiary (mm)	L1	Ød
250	310	105
280	337	127
333 – 550	385	153
333 – 650	485	153
400	436	192

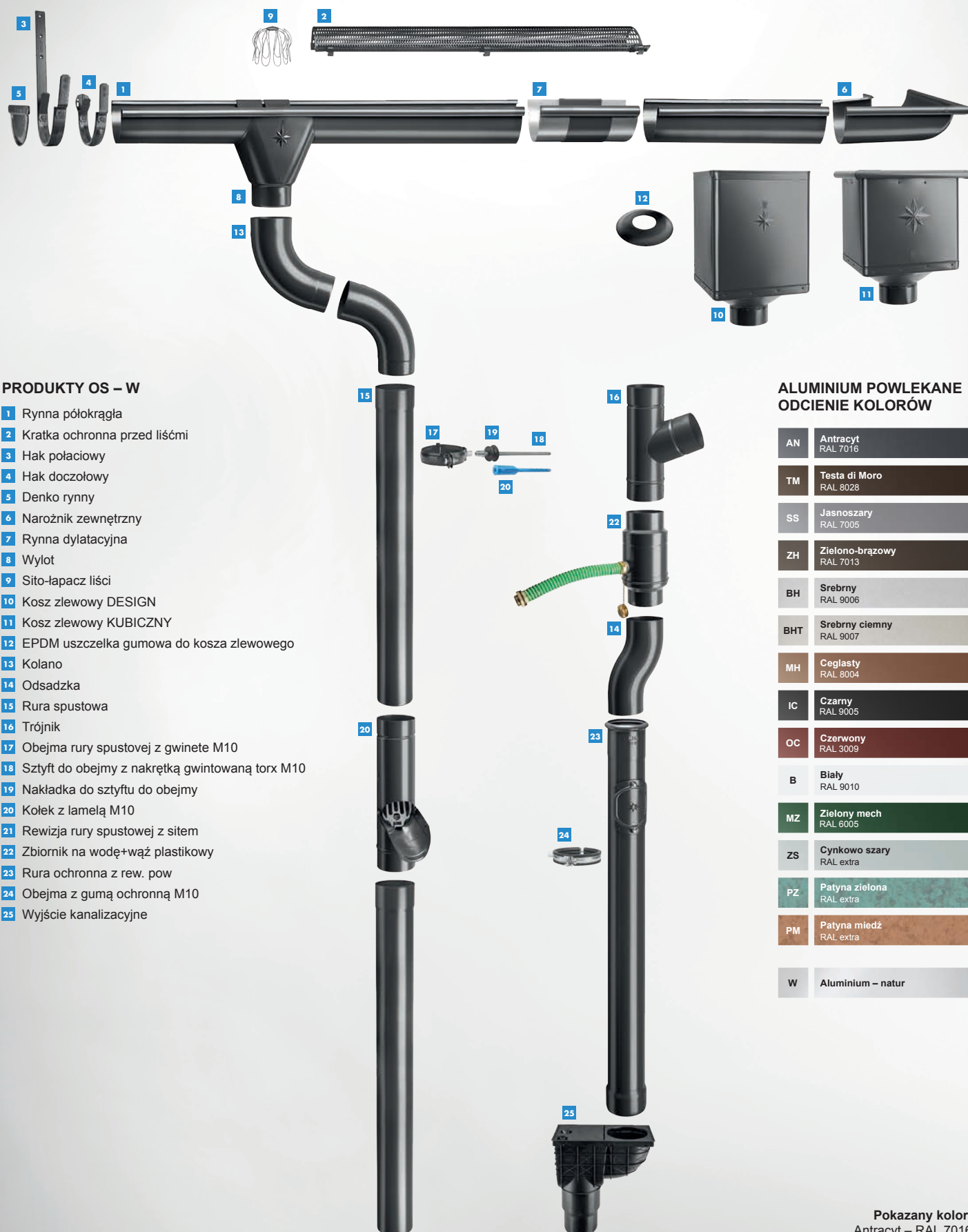

## PRODUKTY OS – W

- 1 Rynna półokrągła
- 2 Kratka ochronna przed liśćmi
- 3 Hak połaciowy
- 4 Hak doczołowy
- 5 Denko rynny
- 6 Narożnik zewnętrzny
- 7 Rynna dylatacyjna
- 8 Wylot
- 9 Sito-łapacz liści
- 10 Kosz zlewowy DESIGN
- 11 Kosz zlewowy KUBICZNY
- 12 EPDM uszczelka gumowa do kosza zlewowego
- 13 Kolano
- 14 Odsadzka
- 15 Rura spustowa
- 16 Trójnik
- 17 Obejma rury spustowej z gwintem M10
- 18 Szyft do obejmy z nakrętką gwintowaną torx M10
- 19 Nakładka do szyftu do obejmy
- 20 Kołek z lamelą M10
- 21 Rewizja rury spustowej z sitem
- 22 Zbiornik na wodę+wąż plastikowy
- 23 Rura ochronna z rew. pow
- 24 Obejma z gumą ochronną M10
- 25 Wyjście kanalizacyjne

## ALUMINIUM POWLEKANE ODCIENIE KOLORÓW

AN	Antracyt RAL 7016
TM	Testa di Moro RAL 8028
SS	Jasnoszary RAL 7005
ZH	Zielono-brązowy RAL 7013
BH	Srebrny RAL 9006
BHT	Srebrny ciemny RAL 9007
MH	Ceglasty RAL 8004
IC	Czarny RAL 9005
OC	Czerwony RAL 3009
B	Biały RAL 9010
MZ	Zielony mech RAL 6005
ZS	Cynkowo szary RAL extra
PZ	Patyna zielona RAL extra
PM	Patyna miedź RAL extra
W	Aluminium – natur



# ALUMINIUM POLYESTER + NATUR

## NOVELIS

Jest to amerykańska firma zajmująca się przemysłem aluminium z siedzibą w Atlancie w stanie Georgia w Stanach Zjednoczonych. Jest spółką zależną indyjskiej firmy produkującej aluminium i miedź Hindalco Industries. Novelis jest wiodącym producentem walcowanego aluminium i światowym liderem w recyklingu puszek do napojów. Firma świadczy usługi dla klientów z takich branż jak puszki do napojów, motoryzacja, elektronika użytkowa, budownictwo, folie i opakowania.

## ADITYA BIRLA



## SPEIRA

Speira to globalna firma zajmująca się walcowaniem i recyklingiem aluminium. Składa się z siedmiu zakładów produkcyjnych oraz jednego centrum badawczo-rozwojowego. Znajduje się w Niemczech i Norwegii, w tym wspólne przedsięwzięcie Alunorf, największa walcownia aluminium na świecie, Grevenbroich, największa na świecie walcownia wykańczająca aluminium, a także kilka międzynarodowych biur sprzedaży. Speira zatrudnia około 5000 osób, głównie w Niemczech i Norwegii.

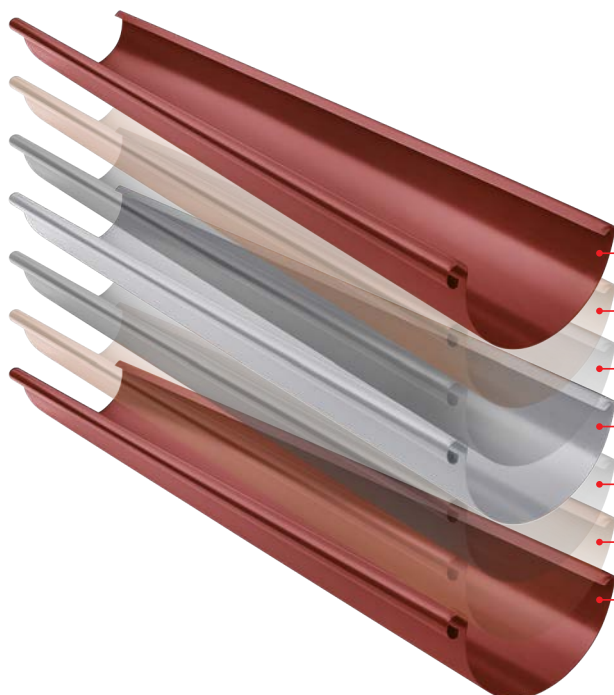

Warstwa wierzchnia lakieru

Primer

Obróbka powierzchniowa

Własna zoptymalizowana taśma aluminiowa



Obróbka powierzchniowa

Primer

Warstwa wierzchnia lakieru

### RYNNA PÓŁOKRĄGŁA [s=0,70]

W-WZ

Rozmiar nominalny	200	250	250	280	280
Długość w m	3,0	4,0	6,0	4,0	6,0
Cena w ZŁ/m	Z VAT	Z VAT	Z VAT	Z VAT	Z VAT
<b>AN</b> 1 Antracyt RAL 7016	<b>37,20</b> 051066 *	<b>30,40</b> 051073	<b>30,40</b> 051080	<b>38,70</b> 051097	<b>38,70</b> 051103
<b>TM</b> 2 Testa di Moro RAL 8028	<b>37,20</b> 051707 *	<b>30,40</b> 051714	<b>30,40</b> 051721	<b>38,70</b> 051738	<b>38,70</b> 051745
<b>SS</b> 3 Jasnoszary RAL 7005		<b>30,40</b> 051639	<b>30,40</b> 051646	<b>38,70</b> 051653	<b>38,70</b> 051660
<b>ZH</b> 4 Zielono-brązowy RAL 7013		<b>30,40</b> 051790	<b>30,40</b> 051806	<b>38,70</b> 051813	<b>38,70</b> 051820
<b>BH</b> 5 Srebrny RAL 9006		<b>30,40</b> 051233	<b>30,40</b> 051240 *	<b>38,70</b> 051257	<b>38,70</b> 051264
<b>BHT</b> 6 Srebrny ciemny RAL 9007		<b>30,40</b> 101891 *	<b>30,40</b> 101907 *	<b>38,70</b> 101914 *	<b>38,70</b> 101921 *
<b>MH</b> 7 Ceglasty RAL 8004		<b>30,40</b> 051394	<b>30,40</b> 051400	<b>38,70</b> 051417	<b>38,70</b> 051424
<b>IC</b> 8 Czarny RAL 9005		<b>30,40</b> 051318	<b>30,40</b> 051325 *	<b>38,70</b> 051332	<b>38,70</b> 051349 *
<b>OC</b> 9 Czerwony RAL 3009		<b>30,40</b> 051554	<b>30,40</b> 051561	<b>38,70</b> 051578	<b>38,70</b> 051585
<b>B</b> 10 Biały RAL 9010		<b>30,40</b> 051158	<b>30,40</b> 051165	<b>38,70</b> 051172	<b>38,70</b> 051189
<b>MZ</b> 11 Zielony mech RAL 6005		<b>30,40</b> 051479	<b>30,40</b> 051486	<b>38,70</b> 051493	<b>38,70</b> 051509
<b>ZS</b> 12 Cynkowo szary RAL extra		<b>30,40</b> 051875	<b>30,40</b> 051882 *	<b>38,70</b> 051899 *	<b>38,70</b> 051905 *
<b>PZ</b> 13 Patyna zielona RAL extra					
<b>PM</b> 14 Patyna miedź RAL extra					
<b>Aluminium</b> 15 Natur		<b>28,90</b> 049957	<b>28,90</b> 049964	<b>33,20</b> 049971	<b>33,20</b> 049988
Pakowanie w m 	<b>15</b>	<b>20</b>	<b>30</b>	<b>20</b>	<b>30</b>
Pakowanie w m 	<b>1 200</b>	<b>960</b>	<b>1 440</b>	<b>840</b>	<b>1 260</b>

\* Produkcja na zamówienie



### RYNNA PÓŁOKRĄGŁA [s=0,70]

W-WZ



Rozmiar nominalny	333	333	400
Długość w m	4,0	6,0	6,0
Cena w ZŁ/m	Z VAT	Z VAT	Z VAT
<b>AN</b> 1 Antracyt RAL 7016	<b>39,70</b> 051110	<b>39,70</b> 051127	<b>57,80</b> 051134
<b>TM</b> 2 Testa di Moro RAL 8028	<b>39,70</b> 051752	<b>39,70</b> 051769	<b>57,80</b> 051776 *
<b>SS</b> 3 Jasnoszary RAL 7005	<b>39,70</b> 051677	<b>39,70</b> 051684	<b>57,80</b> 051691
<b>ZH</b> 4 Zielono-brązowy RAL 7013	<b>39,70</b> 051837	<b>39,70</b> 051844	<b>57,80</b> 051851
<b>BH</b> 5 Srebrny RAL 9006	<b>39,70</b> 051271	<b>39,70</b> 051288	<b>57,80</b> 051295
<b>BHT</b> 6 Srebrny ciemny RAL 9007	<b>39,70</b> 101938	<b>39,70</b> 101945	<b>57,80</b> 070104 *
<b>MH</b> 7 Ceglasty RAL 8004	<b>39,70</b> 051431	<b>39,70</b> 051448	<b>57,80</b> 051455 *
<b>IC</b> 8 Czarny RAL 9005	<b>39,70</b> 051356	<b>39,70</b> 051363	<b>57,80</b> 051370 *
<b>OC</b> 9 Czerwony RAL 3009	<b>39,70</b> 051592	<b>39,70</b> 051608	<b>57,80</b> 051615 *
<b>B</b> 10 Biały RAL 9010	<b>39,70</b> 051196	<b>39,70</b> 051202	<b>57,80</b> 051219 *
<b>MZ</b> 11 Zielony mech RAL 6005	<b>39,70</b> 051516	<b>39,70</b> 051523	<b>57,80</b> 051530
<b>ZS</b> 12 Cynkowo szary RAL extra	<b>39,70</b> 051912	<b>39,70</b> 051929	<b>57,80</b> 051936 *
<b>PZ</b> 13 Patyna zielona RAL extra	<b>55,40</b> 112781 *	<b>55,40</b> 112798	
<b>PM</b> 14 Patyna miedź RAL extra	<b>55,40</b> 112767 *	<b>55,40</b> 112774	
<b>Aluminium</b> 15 Natur	<b>37,20</b> 049995	<b>37,20</b> 050007	<b>49,80</b> 050014
Pakowanie w m 	<b>20</b>	<b>30</b>	<b>30</b>
Pakowanie w m 	<b>660</b>	<b>990</b>	<b>810</b>

\* Produkcja na zamówienie



### RYNNA LEŻĄCA [s=0,70]

W-WZS

Rozmiar nominalny	650	700	700
Długość w m	6,0	4,0	6,0
Cena w ZŁ/m	Z VAT	Z VAT	Z VAT
<b>AN</b> 1 Antracyt RAL 7016		<b>141,50</b>	<b>141,50</b>
		049193	049209
<b>TM</b> 2 Testa di Moro RAL 8028	<b>105,20</b>		
	049308 *		
<b>SS</b> 3 Jasnoszary RAL 7005		<b>141,50</b>	<b>141,50</b>
		049285 *	049292
<b>ZH</b> 4 Zielono-brązowy RAL 7013		<b>141,50</b>	<b>141,50</b>
		049315	049322
<b>BH</b> 5 Srebrny RAL 9006	<b>105,20</b>		
	049223 *		
<b>BHT</b> 6 Srebrny ciemny RAL 9007	<b>105,20</b>		
	101990 *		
<b>MH</b> 7 Ceglasty RAL 8004	<b>105,20</b>		
	049247 *		
<b>IC</b> 8 Czarny RAL 9005	<b>105,20</b>		
	049230 *		
<b>OC</b> 9 Czerwony RAL 3009	<b>105,20</b>		
	049278 *		
<b>B</b> 10 Biały RAL 9010	<b>105,20</b>		
	049216 *		
<b>MZ</b> 11 Zielony mech RAL 6005		<b>141,50</b>	<b>141,50</b>
		049254	049261
<b>ZS</b> 12 Cynkowo szary RAL extra	<b>105,20</b>		
	049339 *		
<b>PZ</b> 13 Patyna zielona RAL extra			
<b>PM</b> 14 Patyna miedź RAL extra			
<b>Aluminium</b> 15 Natur	<b>95,30</b>		
	049186 *		
Pakowanie w m 	<b>6</b>	<b>4</b>	<b>6</b>
Pakowanie w m 	<b>300</b>	<b>200</b>	<b>300</b>

\* Produkcja na zamówienie





### RYNNA DYLATACYJNA

### W-WZDI

Rozmiar nominalny	250/260	285/260	333/260	400/260
Cena w ZŁ/szt.	Z VAT	Z VAT	Z VAT	Z VAT
<b>AN</b> 1 Antracyt RAL 7016	<b>126,10</b> 028341 *	<b>132,20</b> 028358 *	<b>132,20</b> 028365	<b>166,10</b> 028372
<b>TM</b> 2 Testa di Moro RAL 8028	<b>126,10</b> 028662 *	<b>132,20</b> 028679 *	<b>132,20</b> 028686	<b>166,10</b> 028693 *
<b>SS</b> 3 Jasnoszary RAL 7005	<b>126,10</b> 028624 *	<b>132,20</b> 028631 *	<b>132,20</b> 028648 *	<b>166,10</b> 028655 *
<b>ZH</b> 4 Zielono-brązowy RAL 7013	<b>126,10</b> 028709 *	<b>132,20</b> 028716 *	<b>132,20</b> 028723 *	<b>166,10</b> 028730 *
<b>BH</b> 5 Srebrny RAL 9006	<b>126,10</b> 028426 *	<b>132,20</b> 028433 *	<b>132,20</b> 028440	<b>166,10</b> 028457
<b>BHT</b> 6 Srebrny ciemny RAL 9007	<b>126,10</b> 101440 *	<b>132,20</b> 101457 *	<b>132,20</b> 101464 *	<b>166,10</b> 070135 *
<b>MH</b> 7 Ceglasty RAL 8004	<b>126,10</b> 028501 *	<b>132,20</b> 028518 *	<b>132,20</b> 028525 *	<b>166,10</b> 028532 *
<b>IC</b> 8 Czarny RAL 9005	<b>126,10</b> 028464 *	<b>132,20</b> 028471 *	<b>132,20</b> 028488 *	<b>166,10</b> 028495 *
<b>OC</b> 9 Czerwony RAL 3009	<b>126,10</b> 028587 *	<b>132,20</b> 028594 *	<b>132,20</b> 028600 *	<b>166,10</b> 028617 *
<b>B</b> 10 Biały RAL 9010	<b>126,10</b> 028389 *	<b>132,20</b> 028396 *	<b>132,20</b> 028402 *	<b>166,10</b> 028419 *
<b>MZ</b> 11 Zielony mech RAL 6005	<b>126,10</b> 028549 *	<b>132,20</b> 028556 *	<b>132,20</b> 028563 *	<b>166,10</b> 028570 *
<b>ZS</b> 12 Cynkowo szary RAL extra	<b>126,10</b> 028747 *	<b>132,20</b> 028754 *	<b>132,20</b> 028761 *	<b>166,10</b> 028778 *
<b>PZ</b> 13 Patyna zielona RAL extra			<b>199,90</b> 112590 *	
<b>PM</b> 14 Patyna miedź RAL extra			<b>199,90</b> 112583 *	
<b>Aluminium</b> 15 Natur	<b>139,60</b> 028303 *	<b>145,10</b> 028310 *	<b>156,80</b> 028327 *	<b>195,00</b> 028334 *
Pakowanie w szt. 📦	3	3	5	5
Pakowanie w szt. 🚚	<b>360</b>	<b>360</b>	<b>200</b>	<b>200</b>

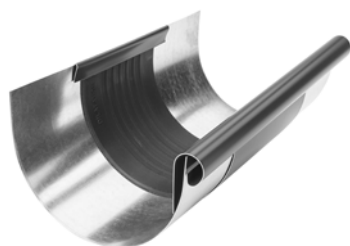

\* Produkcja na zamówienie



### DYLATACIJA RYNNY LEŻĄCEJ

W-WZSDI



Rozmiar nominalny	670/260
Cena w ZŁ/szt.	Z VAT
<b>AN</b> 1 Antracyt RAL 7016	<b>399,80</b> 029157 *
<b>TM</b> 2 Testa di Moro RAL 8028	<b>399,80</b> 029232 *
<b>SS</b> 3 Jasnoszary RAL 7005	<b>399,80</b> 029225 *
<b>ZH</b> 4 Zielono-brązowy RAL 7013	<b>399,80</b> 029249 *
<b>BH</b> 5 Srebrny RAL 9006	<b>399,80</b> 029171 *
<b>BHT</b> 6 Srebrny ciemny RAL 9007	<b>399,80</b> 101471 *
<b>MH</b> 7 Ceglasty RAL 8004	<b>399,80</b> 029195 *
<b>IC</b> 8 Czarny RAL 9005	<b>399,80</b> 029188 *
<b>OC</b> 9 Czerwony RAL 3009	<b>399,80</b> 029218 *
<b>B</b> 10 Biały RAL 9010	<b>399,80</b> 029164 *
<b>MZ</b> 11 Zielony mech RAL 6005	<b>399,80</b> 029201 *
<b>ZS</b> 12 Cynkowo szary RAL extra	<b>399,80</b> 029256 *
<b>PZ</b> 13 Patyna zielona RAL extra	
<b>PM</b> 14 Patyna miedź RAL extra	
<b>Aluminium</b> 15 Natur	<b>359,80</b> 029140 *
Pakowanie w szt. 	1
Pakowanie w szt. 	40

\* Produkcja na zamówienie





# ALUMINIUM

## POLYESTER + NATUR



### PAS DYLATACYJNY

W-WZDIP

Rozmiar nominalny	Długość w m	EAN numer produktu	Pakowanie w m		Cena z VAT [ZŁ/m]
					
260	3,0	028181	3	120	246,00

ALUMINIUM  
POLYESTER + NATUR

## ZASTOSOWANIE RYNNY DYLATACYJNEJ I DYLATACJI TAŚMOWEJ

### RYNNA DYLATACYJNA

**Przykładowy montaż: Rynna podokapowa o szerokości w rozwinięciu do 500 mm.** Rynnę dylatacyjną należy montować w odstępach co 15 m. Dla naroża zewnętrznego i początku rynny obowiązuje połowiczna wartość wartości standardowej: maksymalnie 7,5 m. Dla naroża zewnętrznego obowiązuje jedna czwarta wartości standardowej: maksymalnie 3,75 m. Dla pozostałych materiałów i wymiarów: patrz tabela poniżej. Naroża uwzględnianie są zawsze jako stałe punkty odniesienia.

### DACHOWE: RYNNY DYLATACYJNE PÓŁOKRĄGLE

Szerokość w rozwinięciu rynny	Aluminium	Ocynkowane, Tytan-cynk, Miedź, Stal nierdzewna
< 500	12	15
> 500	8	10

### DYLATACJA TAŚMOWA

**Instalacja wewnętrzna:** dla rynien przymocowanych bez klejenia do podkładu, dachy o profilu niestandardowym i obudową muru blachami metalowymi.

### DACHOWA: DYLATACJA TAŚMOWA

Szerokość w rozwinięciu rynny	Aluminium	Ocynkowane, Tytan-cynk, Miedź, Stal nierdzewna
< 500	8	10
> 500	6	8

Dla naroża zewnętrznego obowiązuje połowa wartości standardowej. Dla naroża wewnętrznego obowiązuje jedna czwarta wartości standardowej.

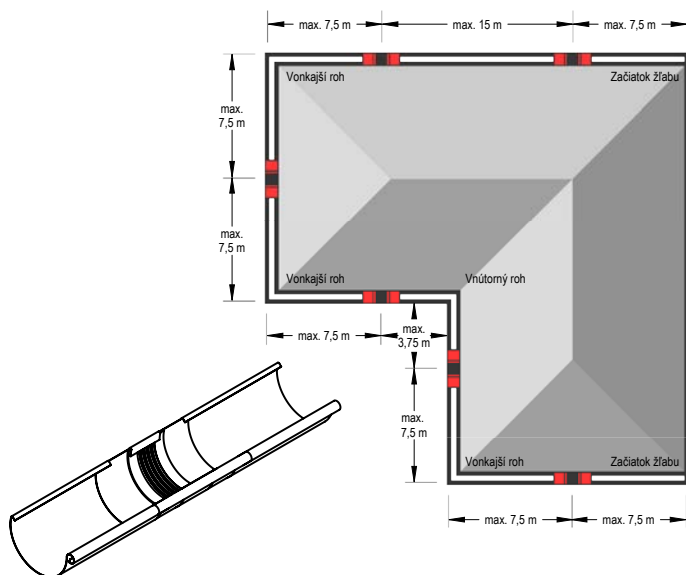

#### Uwaga dotycząca montażu rynny dylatacyjnej.

W trakcie montażu za pomocą lutowania środkowy element gumowy najpierw należy przykryć mokrą szmatką (aby nie doszło do przeniesienia energii cieplnej do środkowego elementu gumowego). Wymagane jest dotrzymanie minimalnej odległości 6 cm od środkowego elementu gumowego. W każdym przypadku trzeba unikać kontaktu gumy z otwartym ogniem (płomieniem).

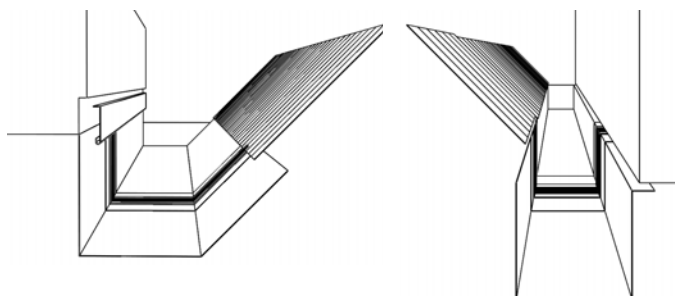



#### Uwaga dotycząca montażu taśmy dylatacyjnej Przed wykonaniem procesu gięcia i montażu elementów dylatacyjnych należy upewnić się, czy:

- Szczęki gięcia mają minimalny promień wartości 2 mm.
- Dla blach grubości powyżej 1 mm należy dotrzymywać minimalny promień gięcia wartości 5 mm.
- Szczęki gięcia należy ustawić na grubość środkowej części gumowej o wartości od 3 do 4 mm, aby zapobiec efektowi strzyżenia – uszkodzeniu gumy.
- Środkowa część gumowa przeznaczona do gięcia nie może być pofalowana lub uszkodzona. Z tego względu powinno się stosować taśmę aluminiową grubości od 2 mm do 5 mm wygiętą tak, aby można ją przymocować jako ochronę szczęk służących do gięcia. W ten sposób można zwiększyć promień gięcia i zapobiec przesunięciu się środkowej części gumowej.

### KRATKA OCHRONNA PRZED LIŚĆMI

W-WZNLM

Rozmiar nominalny		333
Długość w m		2,0
Cena w ZŁ/szt.		Z VAT
<b>AN</b> 1 Antracyt RAL 7016		<b>163,00</b> 064950
<b>TM</b> 2 Testa di Moro RAL 8028		<b>163,00</b> 064981 *
<b>SS</b> 3 Jasnoszary RAL 7005		<b>163,00</b> 064974
<b>ZH</b> 4 Zielono-brązowy RAL 7013		<b>163,00</b> 118127 *
<b>BH</b> 5 Srebrny RAL 9006		<b>163,00</b> 118080 *
<b>BHT</b> 6 Srebrny ciemny RAL 9007		<b>163,00</b> 118097 *
<b>MH</b> 7 Ceglasty RAL 8004		<b>163,00</b> 118103 *
<b>IC</b> 8 Czarny RAL 9005		<b>163,00</b> 118059
<b>OC</b> 9 Czerwony RAL 3009		<b>163,00</b> 118066 *
<b>B</b> 10 Biały RAL 9010		<b>163,00</b> 118134 *
<b>MZ</b> 11 Zielony mech RAL 6005		<b>163,00</b> 118110 *
<b>ZS</b> 12 Cynkowo szary RAL extra		<b>163,00</b> 118073 *
<b>PZ</b> 13 Patyna zielona RAL extra		
<b>PM</b> 14 Patyna miedz RAL extra		
<b>Aluminium</b> 15 Natur		<b>156,80</b> 064905
Pakowanie w szt. 		<b>15</b>
Pakowanie w szt. 		<b>120</b>

\* Produkcja na zamówienie

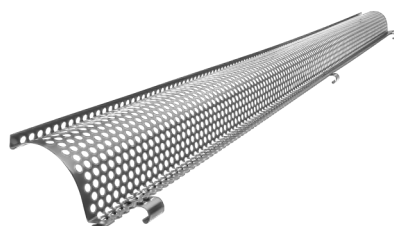



# ALUMINIUM POLYESTER + NATUR

## PVC LAPAĆ LIŚCIA

## SD-ZNL MRIEZKA

Rozmiar nominalny	Długość w m	EAN numer produktu	Pakowanie w szt.		Cena z VAT [ZŁ/szt.]
<b>PS 171</b>	1,0	008473	30	450	<b>27,70</b>
<b>TM 171</b>	1,0	008466	30	450	<b>27,70</b>

## PVC LAPAĆ LIŚCIA

## SD-ZNL N

Rozmiar nominalny	Długość w m	EAN numer produktu	Pakowanie w szt.		Cena z VAT [ZŁ/szt.]
<b>250</b>	3,0	008480	10	400	<b>147,00</b>
<b>280-333</b>	3,0	008497	10	400	<b>147,60</b>

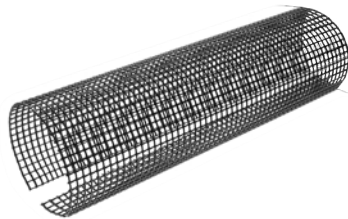
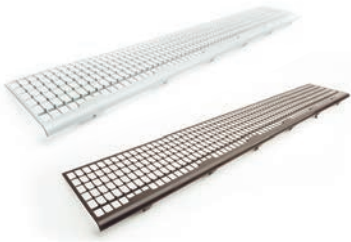

# ALUMINIUM

## POLYESTER + NATUR

### HAK POŁACIOWY

### W-WHP

Rozmiar nominalny	250/430	280/480	333/550	333/650	400/650
Materiał	23/7	28/7	28/7	28/7	30/7
Cena w ZŁ/szt.	Z VAT	Z VAT	Z VAT	Z VAT	Z VAT
<b>AN</b> 1 Antracyt RAL 7016	<b>20,90</b>	<b>24,00</b>	<b>26,40</b>	<b>30,10</b>	<b>32,00</b>
	077615	077622	077639	077646	077653
<b>TM</b> 2 Testa di Moro RAL 8028	<b>20,90</b>	<b>24,00</b>	<b>26,40</b>	<b>30,10</b>	<b>32,00</b>
	078018	078025	078032	078049	078056
<b>SS</b> 3 Jasnoszary RAL 7005	<b>20,90</b>	<b>24,00</b>	<b>26,40</b>	<b>30,10</b>	<b>32,00</b>
	077967	077974	077981	077998	078001
<b>ZH</b> 4 Zielono-brązowy RAL 7013	<b>20,90</b>	<b>24,00</b>	<b>26,40</b>	<b>30,10</b>	<b>32,00</b>
	078063	078070	078117	078087	078094
<b>BH</b> 5 Srebrny RAL 9006	<b>20,90</b>	<b>24,00</b>	<b>26,40</b>	<b>30,10</b>	<b>32,00</b>
	077714	077738	077721	077745 *	077752
<b>BHT</b> 6 Srebrny ciemny RAL 9007	<b>20,90</b>	<b>24,00</b>	<b>26,40</b>	<b>30,10</b>	<b>32,00</b>
	101488 *	101495 *	101501	101518 *	080264 *
<b>MH</b> 7 Ceglasty RAL 8004	<b>20,90</b>	<b>24,00</b>	<b>26,40</b>	<b>30,10</b>	<b>32,00</b>
	077813	077820	077837	077844 *	077851
<b>IC</b> 8 Czarny RAL 9005	<b>20,90</b>	<b>24,00</b>	<b>26,40</b>	<b>30,10</b>	<b>32,00</b>
	077769	077776	077783	077790 *	077806
<b>OC</b> 9 Czerwony RAL 3009	<b>20,90</b>	<b>24,00</b>	<b>26,40</b>	<b>30,10</b>	<b>32,00</b>
	077912	077929	077936	077943 *	077950
<b>B</b> 10 Biały RAL 9010	<b>20,90</b>	<b>24,00</b>	<b>26,40</b>	<b>30,10</b>	<b>32,00</b>
	077660	077677	077684	077691 *	077707
<b>MZ</b> 11 Zielony mech RAL 6005	<b>20,90</b>	<b>24,00</b>	<b>26,40</b>	<b>30,10</b>	<b>32,00</b>
	077868	077899	077875	077882	077905
<b>ZS</b> 12 Cynkowo szary RAL extra	<b>20,90</b>	<b>24,00</b>	<b>26,40</b>	<b>30,10</b>	<b>32,00</b>
	078124	078100	078131	078148 *	078155 *
<b>PZ</b> 13 Patyna zielona RAL extra			<b>55,40</b>		
			112613		
<b>PM</b> 14 Patyna miedź RAL extra			<b>55,40</b>		
			112606		
<b>Aluminium</b> 15 Natur	<b>18,80</b>	<b>21,50</b>	<b>23,70</b>	<b>27,10</b>	<b>28,90</b>
	011930	011947	077585	077592	077608
Pakowanie w szt.	<b>25</b>	<b>25</b>	<b>25</b>	<b>15</b>	<b>20</b>
Pakowanie w szt.	<b>1 000</b>	<b>1 000</b>	<b>1 000</b>	<b>600</b>	<b>800</b>

\* Produkcja na zamówienie



### HAK DOCZOŁOWY

W-WHPK

Rozmiar nominalny	250	280	333
Materiał	28/7	28/7	28/7
Cena w ZŁ/szt.	Z VAT	Z VAT	Z VAT
<b>AN</b> 1 Antracyt RAL 7016	<b>23,70</b> 011596	<b>24,00</b> 011602	<b>24,30</b> 011619
<b>TM</b> 2 Testa di Moro RAL 8028	<b>23,70</b> 011831	<b>24,00</b> 011848	<b>24,30</b> 011855
<b>SS</b> 3 Jasnoszary RAL 7005	<b>23,70</b> 011800	<b>24,00</b> 011817 *	<b>24,30</b> 011824
<b>ZH</b> 4 Zielono-brązowy RAL 7013	<b>23,70</b> 011862	<b>24,00</b> 011879	<b>24,30</b> 011886
<b>BH</b> 5 Srebrny RAL 9006	<b>23,70</b> 011657	<b>24,00</b> 011664	<b>24,30</b> 011671
<b>BHT</b> 6 Srebrny ciemny RAL 9007	<b>23,70</b> 101402 *	<b>24,00</b> 101396 *	<b>24,30</b> 101389 *
<b>MH</b> 7 Ceglasty RAL 8004	<b>23,70</b> 011718	<b>24,00</b> 011725 *	<b>24,30</b> 011732
<b>IC</b> 8 Czarny RAL 9005	<b>23,70</b> 011688	<b>24,00</b> 011695 *	<b>24,30</b> 011701
<b>OC</b> 9 Czerwony RAL 3009	<b>23,70</b> 011770 *	<b>24,00</b> 011787 *	<b>24,30</b> 011794
<b>B</b> 10 Biały RAL 9010	<b>23,70</b> 011626	<b>24,00</b> 011633	<b>24,30</b> 011640
<b>MZ</b> 11 Zielony mech RAL 6005	<b>23,70</b> 011749	<b>24,00</b> 011756	<b>24,30</b> 011763
<b>ZS</b> 12 Cynkowo szary RAL extra	<b>23,70</b> 011893 *	<b>24,00</b> 011909 *	<b>24,30</b> 011916 *
<b>PZ</b> 13 Patyna zielona RAL extra			
<b>PM</b> 14 Patyna miedź RAL extra			
<b>Aluminium</b> 15 Natur	<b>21,20</b> 011565	<b>21,50</b> 011572	<b>21,80</b> 011589
Pakowanie w szt. 	<b>25</b>	<b>25</b>	<b>25</b>
Pakowanie w szt. 	<b>1 000</b>	<b>1 000</b>	<b>1 000</b>



\* Produkcja na zamówienie





### HAK DO RYNNY LEŻĄCEJ Z PODPARCIEM

W-WHSG

Rozmiar nominalny	4
Materiał	28/7
Cena w ZŁ/szt.	Z VAT
<b>AN</b> 1 Antracyt RAL 7016	<b>55,00</b> 034113
<b>TM</b> 2 Testa di Moro RAL 8028	<b>55,00</b> 034199 *
<b>SS</b> 3 Jasnoszary RAL 7005	<b>55,00</b> 034182
<b>ZH</b> 4 Zielono-brązowy RAL 7013	<b>55,00</b> 034205
<b>BH</b> 5 Srebrny RAL 9006	<b>55,00</b> 034137
<b>BHT</b> 6 Srebrny ciemny RAL 9007	<b>55,00</b> 101525 *
<b>MH</b> 7 Ceglasty RAL 8004	<b>55,00</b> 034151
<b>IC</b> 8 Czarny RAL 9005	<b>55,00</b> 034144 *
<b>OC</b> 9 Czerwony RAL 3009	<b>55,00</b> 034175 *
<b>B</b> 10 Biały RAL 9010	<b>55,00</b> 034120 *
<b>MZ</b> 11 Zielony mech RAL 6005	<b>55,00</b> 034168
<b>ZS</b> 12 Cynkowo szary RAL extra	<b>55,00</b> 034212 *
<b>PZ</b> 13 Patyna zielona RAL extra	
<b>PM</b> 14 Patyna miedź RAL extra	
<b>Aluminium</b> 15 Natur	<b>49,50</b> 034229 *
Pakowanie w szt. 	15
Pakowanie w szt. 	600

\* Produkcja na zamówienie



### NAROŻNIK ZEWNĘTRZNY

### W-WRA

Rozmiar nominalny	200	250	280	333	400
Cena w ZŁ/szt.	Z VAT	Z VAT	Z VAT	Z VAT	Z VAT
<b>AN</b> 1 Antracyt RAL 7016		<b>91,00</b>	<b>95,30</b>	<b>99,60</b>	<b>178,40</b>
		082220	082237	082244	082251
<b>TM</b> 2 Testa di Moro RAL 8028		<b>91,00</b>	<b>95,30</b>	<b>99,60</b>	<b>178,40</b>
		082541	082558	082565	082572 *
<b>SS</b> 3 Jasnoszary RAL 7005		<b>91,00</b>	<b>95,30</b>	<b>99,60</b>	<b>178,40</b>
		082503	082510	082527	082534
<b>ZH</b> 4 Zielono-brązowy RAL 7013		<b>91,00</b>	<b>95,30</b>	<b>99,60</b>	<b>178,40</b>
		082589	082596	082602	082619 *
<b>BH</b> 5 Srebrny RAL 9006		<b>91,00</b>	<b>95,30</b>	<b>99,60</b>	<b>178,40</b>
		082305	082312 *	082329	082336 *
<b>BHT</b> 6 Srebrny ciemny RAL 9007		<b>91,00</b>	<b>95,30</b>	<b>99,60</b>	<b>178,40</b>
		101839 *	101846 *	101853	080295 *
<b>MH</b> 7 Ceglasty RAL 8004		<b>91,00</b>	<b>95,30</b>	<b>99,60</b>	<b>178,40</b>
		082381	082398	082404	082411 *
<b>IC</b> 8 Czarny RAL 9005		<b>91,00</b>	<b>95,30</b>	<b>99,60</b>	<b>178,40</b>
		082343	082350	082367	082374 *
<b>OC</b> 9 Czerwony RAL 3009		<b>91,00</b>	<b>95,30</b>	<b>99,60</b>	<b>178,40</b>
		082466	082473	082480	082497 *
<b>B</b> 10 Biały RAL 9010		<b>91,00</b>	<b>95,30</b>	<b>99,60</b>	<b>178,40</b>
		082268	082275	082282	082299 *
<b>MZ</b> 11 Zielony mech RAL 6005		<b>91,00</b>	<b>95,30</b>	<b>99,60</b>	<b>178,40</b>
		082428	082435	082442	082459 *
<b>ZS</b> 12 Cynkowo szary RAL extra		<b>91,00</b>	<b>95,30</b>	<b>99,60</b>	<b>178,40</b>
		082626	082633	082640	082657 *
<b>PZ</b> 13 Patyna zielona RAL extra				<b>108,90</b>	
				112736	
<b>PM</b> 14 Patyna miedź RAL extra				<b>108,90</b>	
				112729	
<b>Aluminium</b> 15 Natur	<b>81,80</b>	<b>81,80</b>	<b>85,80</b>	<b>89,80</b>	<b>160,50</b>
	000514 *	000521	000538	000545	000552 *
Pakowanie w szt. 	5	5	5	5	5
Pakowanie w szt. 	150	150	150	150	150

\* Produkcja na zamówienie



### NAROŻNIK WEWNĘTRZNY

W-WRI

Rozmiar nominalny	200	250	280	333	400
Cena w ZŁ/szt.	Z VAT	Z VAT	Z VAT	Z VAT	Z VAT
<b>AN</b> 1 Antracyt RAL 7016		<b>91,00</b>	<b>95,30</b>	<b>99,60</b>	<b>178,40</b>
		081780	081797	081803	081810
<b>TM</b> 2 Testa di Moro RAL 8028		<b>91,00</b>	<b>95,30</b>	<b>99,60</b>	<b>178,40</b>
		082107	082114	082121	082138
<b>SS</b> 3 Jasnoszary RAL 7005		<b>91,00</b>	<b>95,30</b>	<b>99,60</b>	<b>178,40</b>
		082060	082077	082084	082091 *
<b>ZH</b> 4 Zielono-brązowy RAL 7013		<b>91,00</b>	<b>95,30</b>	<b>99,60</b>	<b>178,40</b>
		082145	082152	082169	082176 *
<b>BH</b> 5 Srebrny RAL 9006		<b>91,00</b>	<b>95,30</b>	<b>99,60</b>	<b>178,40</b>
		081865 *	081872 *	081889	081896 *
<b>BHT</b> 6 Srebrny ciemny RAL 9007		<b>91,00</b>	<b>95,30</b>	<b>99,60</b>	<b>178,40</b>
		101860 *	101877 *	101884	069221 *
<b>MH</b> 7 Ceglasty RAL 8004		<b>91,00</b>	<b>95,30</b>	<b>99,60</b>	<b>178,40</b>
		081940	081957	081964	081971 *
<b>IC</b> 8 Czarny RAL 9005		<b>91,00</b>	<b>95,30</b>	<b>99,60</b>	<b>178,40</b>
		081902	081919	081926	081933 *
<b>OC</b> 9 Czerwony RAL 3009		<b>91,00</b>	<b>95,30</b>	<b>99,60</b>	<b>178,40</b>
		082022	082039	082046	082053 *
<b>B</b> 10 Biały RAL 9010		<b>91,00</b>	<b>95,30</b>	<b>99,60</b>	<b>178,40</b>
		081827	081834	081841	081858 *
<b>MZ</b> 11 Zielony mech RAL 6005		<b>91,00</b>	<b>95,30</b>	<b>99,60</b>	<b>178,40</b>
		081988	081995	082008	082015 *
<b>ZS</b> 12 Cynkowo szary RAL extra		<b>91,00</b>	<b>95,30</b>	<b>99,60</b>	<b>178,40</b>
		082183	082190	082206	082213 *
<b>PZ</b> 13 Patyna zielona RAL extra				<b>108,90</b>	
				112750	
<b>PM</b> 14 Patyna miedź RAL extra				<b>108,90</b>	
				112743	
<b>Aluminium</b> 15 Natur	<b>81,80</b>	<b>81,80</b>	<b>85,80</b>	<b>89,80</b>	<b>160,50</b>
	000569 *	000576 *	000583 *	000590 *	000606 *
Pakowanie w szt. 	5	5	5	5	5
Pakowanie w szt. 	<b>150</b>	<b>150</b>	<b>150</b>	<b>150</b>	<b>150</b>

\* Produkcja na zamówienie



### DENKO RYNNY

W-WCL

Rozmiar nominalny	200	250	280	333	400
Cena w ZŁ/szt.	Z VAT	Z VAT	Z VAT	Z VAT	Z VAT
<b>AN</b> 1 Antracyt RAL 7016	9,20 085856 *	9,20 085863	9,50 085870	9,80 085887	14,80 085894
<b>TM</b> 2 Testa di Moro RAL 8028	9,20 086228 *	9,20 086235	9,50 086242	9,80 086259	14,80 086266
<b>SS</b> 3 Jasnoszary RAL 7005		9,20 086181	9,50 086198	9,80 086204	14,80 086211
<b>ZH</b> 4 Zielono-brązowy RAL 7013		9,20 086273	9,50 086280	9,80 086297	14,80 086303
<b>BH</b> 5 Srebrny RAL 9006		9,20 085948	9,50 085955	9,80 085962	14,80 085979
<b>BHT</b> 6 Srebrny ciemny RAL 9007		9,20 101419 *	9,50 101426 *	9,80 101433	14,80 080257 *
<b>MH</b> 7 Ceglasty RAL 8004		9,20 086020	9,50 086037	9,80 086044	14,80 086051
<b>IC</b> 8 Czarny RAL 9005		9,20 085986	9,50 085993	9,80 086006	14,80 086013 *
<b>OC</b> 9 Czerwony RAL 3009		9,20 086105	9,50 086112	9,80 086129	14,80 086136
<b>B</b> 10 Biały RAL 9010		9,20 085900	9,50 085917	9,80 085924	14,80 085931 *
<b>MZ</b> 11 Zielony mech RAL 6005		9,20 086068	9,50 086075	9,80 086082	14,80 086099 *
<b>ZS</b> 12 Cynkowo szary RAL extra		9,20 086310	9,50 086327 *	9,80 086334	14,80 086341 *
<b>PZ</b> 13 Patyna zielona RAL extra				24,60 086174	
<b>PM</b> 14 Patyna miedź RAL extra				24,60 086150	
<b>Aluminium</b> 15 Natur		8,30 085818	8,60 085825	8,90 085832	13,20 085849
Pakowanie w szt. 	6/60	6/60	6/60	6/60	4/40
Pakowanie w szt. 	1 440	1 440	1 440	1 440	960

\* Produkcja na zamówienie



### WYLOT

### W-WKL



Rozmiar nominalny	200/60	250/60	250/80	280/80	280/100
Cena w ZŁ/szt.	Z VAT	Z VAT	Z VAT	Z VAT	Z VAT
<b>AN</b> 1 Antracyt RAL 7016	<b>61,50</b> 078278	<b>65,20</b> 078285	<b>69,50</b> 078292	<b>80,00</b> 078308	<b>76,90</b> 078315
<b>TM</b> 2 Testa di Moro RAL 8028	<b>61,50</b> 079152	<b>65,20</b> 079169	<b>69,50</b> 079176	<b>80,00</b> 079183	<b>76,90</b> 079190
<b>SS</b> 3 Jasnoszary RAL 7005	<b>61,50</b> 079046 *	<b>65,20</b> 079053 *	<b>69,50</b> 079060	<b>80,00</b> 079077	<b>76,90</b> 079084
<b>ZH</b> 4 Zielono-brązowy RAL 7013	<b>61,50</b> 079268 *	<b>65,20</b> 079275	<b>69,50</b> 079282	<b>80,00</b> 079299	<b>76,90</b> 079305
<b>BH</b> 5 Srebrny RAL 9006	<b>61,50</b> 078490 *	<b>65,20</b> 078506 *	<b>69,50</b> 078513	<b>80,00</b> 078520	<b>76,90</b> 078537
<b>BHT</b> 6 Srebrny ciemny RAL 9007			<b>69,50</b> 101594	<b>80,00</b> 101600 *	<b>76,90</b> 101617 *
<b>MH</b> 7 Ceglasty RAL 8004	<b>61,50</b> 078711 *	<b>65,20</b> 078728 *	<b>69,50</b> 078735	<b>80,00</b> 078742	<b>76,90</b> 078759
<b>IC</b> 8 Czarny RAL 9005	<b>61,50</b> 078605 *	<b>65,20</b> 078612 *	<b>69,50</b> 078629	<b>80,00</b> 078636	<b>76,90</b> 078643
<b>OC</b> 9 Czerwony RAL 3009	<b>61,50</b> 078964 *	<b>65,20</b> 078933 *	<b>69,50</b> 078940	<b>80,00</b> 078957	<b>76,90</b> 078971
<b>B</b> 10 Biały RAL 9010	<b>61,50</b> 078384 *	<b>65,20</b> 078391 *	<b>69,50</b> 078407	<b>80,00</b> 078414	<b>76,90</b> 078421
<b>MZ</b> 11 Zielony mech RAL 6005	<b>61,50</b> 078827 *	<b>65,20</b> 078834 *	<b>69,50</b> 078841	<b>80,00</b> 078858	<b>76,90</b> 078865
<b>ZS</b> 12 Cynkowo szary RAL extra	<b>61,50</b> 079374 *	<b>65,20</b> 079381 *	<b>69,50</b> 079398	<b>80,00</b> 079404	<b>76,90</b> 079411
<b>PZ</b> 13 Patyna zielona RAL extra					
<b>PM</b> 14 Patyna miedź RAL extra					
<b>Aluminium</b> 15 Natur	<b>55,40</b> 078162 *	<b>58,70</b> 078179 *	<b>62,70</b> 078186	<b>72,00</b> 078193	<b>69,20</b> 078223
Pakowanie w szt. 📦	20	20	20	20	20
Pakowanie w szt. 🚚	600	600	600	600	600

\* Produkcja na zamówienie



### WYLOT

### W-WKL



Rozmiar nominalny	333/80	333/100	333/120
Cena w ZŁ/szt.	Z VAT	Z VAT	Z VAT
<b>AN</b> 1 Antracyt RAL 7016	<b>82,40</b> 078322	<b>84,30</b> 078339	<b>110,70</b> 078346
<b>TM</b> 2 Testa di Moro RAL 8028	<b>82,40</b> 079206	<b>84,30</b> 079213	<b>110,70</b> 079220
<b>SS</b> 3 Jasnoszary RAL 7005	<b>82,40</b> 079091 *	<b>84,30</b> 079107	<b>110,70</b> 079114
<b>ZH</b> 4 Zielono-brązowy RAL 7013	<b>82,40</b> 079312 *	<b>84,30</b> 079336	<b>110,70</b> 079329
<b>BH</b> 5 Srebrny RAL 9006	<b>82,40</b> 078544	<b>84,30</b> 078551	<b>110,70</b> 078568
<b>BHT</b> 6 Srebrny ciemny RAL 9007	<b>82,40</b> 101624 *	<b>84,30</b> 101631	<b>110,70</b> 101648 *
<b>MH</b> 7 Ceglasty RAL 8004	<b>82,40</b> 078766 *	<b>84,30</b> 078773	<b>110,70</b> 078780
<b>IC</b> 8 Czarny RAL 9005	<b>82,40</b> 078650 *	<b>84,30</b> 078667	<b>110,70</b> 078674
<b>OC</b> 9 Czerwony RAL 3009	<b>82,40</b> 078988 *	<b>84,30</b> 078995	<b>110,70</b> 079015
<b>B</b> 10 Biały RAL 9010	<b>82,40</b> 078438	<b>84,30</b> 078445	<b>110,70</b> 078452
<b>MZ</b> 11 Zielony mech RAL 6005	<b>82,40</b> 078872 *	<b>84,30</b> 078889	<b>110,70</b> 078896
<b>ZS</b> 12 Cynkowo szary RAL extra	<b>82,40</b> 079428 *	<b>84,30</b> 079435	<b>110,70</b> 079442
<b>PZ</b> 13 Patyna zielona RAL extra		<b>118,10</b> 112675	
<b>PM</b> 14 Patyna miedź RAL extra		<b>118,10</b> 112668	
<b>Aluminium</b> 15 Natur	<b>74,10</b> 078209	<b>76,00</b> 078230	<b>99,60</b> 078216
Pakowanie w szt. 	<b>20</b>	<b>20</b>	<b>15</b>
Pakowanie w szt. 	<b>600</b>	<b>600</b>	<b>300</b>

\* Produkcja na zamówienie



### WYLOT

### W-WKL

Rozmiar nominalny	400/100	400/120	400/150
Cena w ZŁ/szt.	Z VAT	Z VAT	Z VAT
<b>AN</b> 1 Antracyt RAL 7016	<b>115,00</b> 078353 *	<b>123,00</b> 078360	<b>215,30</b> 078377 *
<b>TM</b> 2 Testa di Moro RAL 8028	<b>115,00</b> 079237 *	<b>123,00</b> 079244	<b>215,30</b> 079251 *
<b>SS</b> 3 Jasnoszary RAL 7005	<b>115,00</b> 079121 *	<b>123,00</b> 079138	<b>215,30</b> 079145 *
<b>ZH</b> 4 Zielono-brązowy RAL 7013	<b>115,00</b> 079343 *	<b>123,00</b> 079350	<b>215,30</b> 079367
<b>BH</b> 5 Srebrny RAL 9006	<b>115,00</b> 078575 *	<b>123,00</b> 078582	<b>215,30</b> 078599 *
<b>BHT</b> 6 Srebrny ciemny RAL 9007		<b>123,00</b> 080288 *	
<b>MH</b> 7 Ceglasty RAL 8004	<b>115,00</b> 078797 *	<b>123,00</b> 078803	<b>215,30</b> 078810 *
<b>IC</b> 8 Czarny RAL 9005	<b>115,00</b> 078681 *	<b>123,00</b> 078698	<b>215,30</b> 078704 *
<b>OC</b> 9 Czerwony RAL 3009	<b>115,00</b> 079008 *	<b>123,00</b> 079022 *	<b>215,30</b> 079039 *
<b>B</b> 10 Biały RAL 9010	<b>115,00</b> 078469 *	<b>123,00</b> 078476	<b>215,30</b> 078483 *
<b>MZ</b> 11 Zielony mech RAL 6005	<b>115,00</b> 078902 *	<b>123,00</b> 078919	<b>215,30</b> 078926 *
<b>ZS</b> 12 Cynkowo szary RAL extra	<b>115,00</b> 079459 *	<b>123,00</b> 079466	<b>215,30</b> 079473 *
<b>PZ</b> 13 Patyna zielona RAL extra			
<b>PM</b> 14 Patyna miedź RAL extra			
<b>Aluminium</b> 15 Natur	<b>103,60</b> 078247 *	<b>110,70</b> 078254	<b>193,70</b> 078261 *
Pakowanie w szt. 	<b>15</b>	<b>15</b>	<b>15</b>
Pakowanie w szt. 	<b>300</b>	<b>300</b>	<b>300</b>

\* Produkcja na zamówienie



NOWY SYSTEM  
MOCOWANIA FEDER  
UMOŻLIWIA MONTAŻ KOLANA  
DO POŻĄDANEJ POZYCJI.  
ŁATWY DO ZAINSTALOWANIA  
BEZ UŻYCIA NARZĘDZI

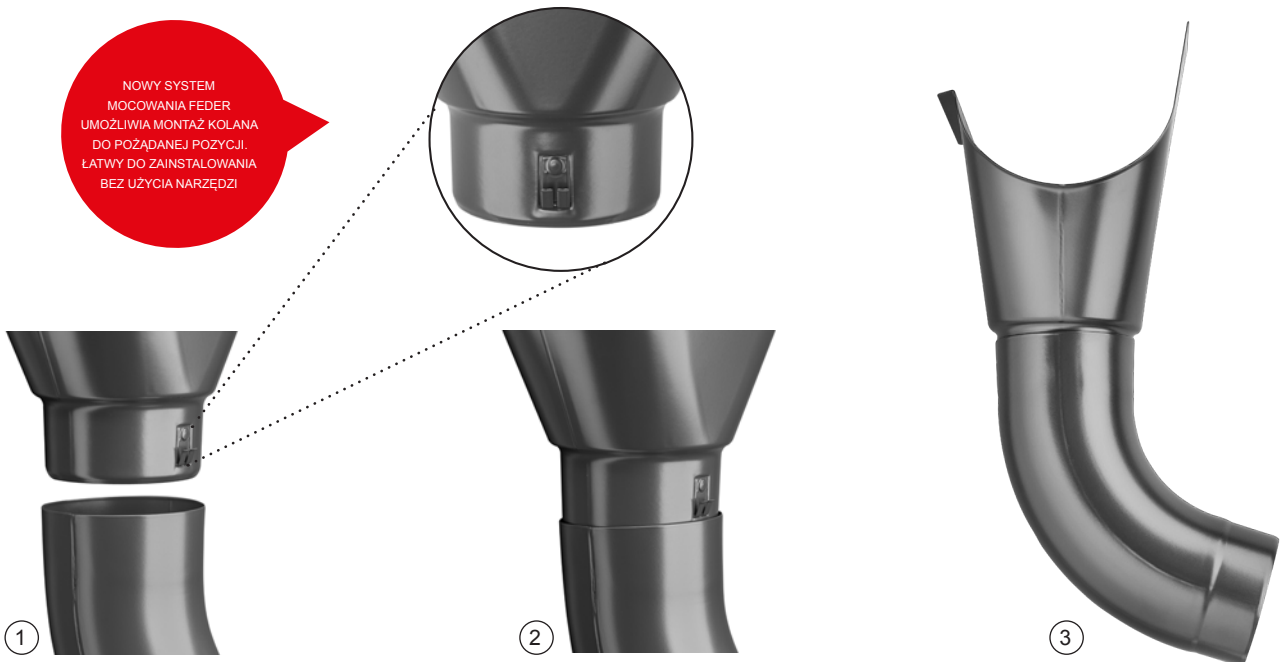

ALUMINIUM  
POLYESTER + NATUR







# ALUMINIUM POLYESTER + NATUR

## SITO-ŁAPACZ LIŚCI STAL NIERDZEWNA

N-NZN



Rozmiar nominalny	EAN numer produktu	Pakowanie w szt.		Cena z VAT [ZŁ/szt.]
60	001153	30	2 160	<b>34,10</b>
80	001160	20	1 440	<b>34,40</b>
100	001177	15	1 080	<b>35,10</b>
120	001184	10	720	<b>38,10</b>
150	001191	5	360	<b>60,30</b>



### KOSZ ZLEWOWY DESIGN

### W-WKLZ DE

Rozmiar nominalny	80	100	120
Cena w ZŁ/szt.	Z VAT	Z VAT	Z VAT
<b>AN</b> 1 Antracyt RAL 7016	<b>614,40</b> 031044 *	<b>614,40</b> 031068	<b>645,80</b> 031082 *
<b>TM</b> 2 Testa di Moro RAL 8028	<b>614,40</b> 032249 *	<b>614,40</b> 032263	<b>645,80</b> 032287 *
<b>SS</b> 3 Jasnoszary RAL 7005	<b>614,40</b> 032096 *	<b>614,40</b> 032119	<b>645,80</b> 032133 *
<b>ZH</b> 4 Zielono-brązowy RAL 7013	<b>614,40</b> 032393 *	<b>614,40</b> 032416	<b>645,80</b> 032430 *
<b>BH</b> 5 Srebrny RAL 9006	<b>614,40</b> 031341 *	<b>614,40</b> 031365	<b>645,80</b> 031389 *
<b>BHT</b> 6 Srebrny ciemny RAL 9007			
<b>MH</b> 7 Ceglasty RAL 8004	<b>614,40</b> 031648 *	<b>614,40</b> 031662 *	<b>645,80</b> 031686 *
<b>IC</b> 8 Czarny RAL 9005	<b>614,40</b> 031495 *	<b>614,40</b> 031518	<b>645,80</b> 031532 *
<b>OC</b> 9 Czerwony RAL 3009	<b>614,40</b> 031945 *	<b>614,40</b> 031969 *	<b>645,80</b> 031983 *
<b>B</b> 10 Biały RAL 9010	<b>614,40</b> 031198 *	<b>614,40</b> 031211	<b>645,80</b> 031235 *
<b>MZ</b> 11 Zielony mech RAL 6005	<b>614,40</b> 031792 *	<b>614,40</b> 031815 *	<b>645,80</b> 031839 *
<b>ZS</b> 12 Cynkowo szary RAL extra	<b>614,40</b> 032546 *	<b>614,40</b> 032560 *	<b>645,80</b> 032584 *
<b>PZ</b> 13 Patyna zielona RAL extra			
<b>PM</b> 14 Patyna miedź RAL extra			
<b>Aluminium</b> 15 Natur	<b>552,90</b> 030894 *	<b>552,90</b> 030917 *	<b>581,20</b> 030931 *
Pakowanie w szt. 	2	2	2
Pakowanie w szt. 	36	36	36

\* Produkcja na zamówienie



### KOSZ ZLEWOWY DESIGN EKSCENTRYCZNY

### W-WKLZ DX





Rozmiar nominalny	80	100	120
Cena w ZŁ/szt.	Z VAT	Z VAT	Z VAT
<b>AN</b> 1 Antracyt RAL 7016	<b>707,30</b> 031105 *	<b>707,30</b> 031136	<b>768,80</b> 031167
<b>TM</b> 2 Testa di Moro RAL 8028	<b>707,30</b> 032300 *	<b>707,30</b> 032331 *	<b>768,80</b> 032362 *
<b>SS</b> 3 Jasnoszary RAL 7005	<b>707,30</b> 032157	<b>707,30</b> 032188	<b>768,80</b> 032218 *
<b>ZH</b> 4 Zielono-brązowy RAL 7013	<b>707,30</b> 032454 *	<b>707,30</b> 032485 *	<b>768,80</b> 032515 *
<b>BH</b> 5 Srebrny RAL 9006	<b>707,30</b> 031402 *	<b>707,30</b> 031433 *	<b>768,80</b> 031464 *
<b>BHT</b> 6 Srebrny ciemny RAL 9007	<b>707,30</b> 101655 *	<b>707,30</b> 101679 *	<b>768,80</b> 101693 *
<b>MH</b> 7 Ceglasty RAL 8004	<b>707,30</b> 031709 *	<b>707,30</b> 031730 *	<b>768,80</b> 031761 *
<b>IC</b> 8 Czarny RAL 9005	<b>707,30</b> 031556 *	<b>707,30</b> 031587 *	<b>768,80</b> 031617 *
<b>OC</b> 9 Czerwony RAL 3009	<b>707,30</b> 032003 *	<b>707,30</b> 032034 *	<b>768,80</b> 032065 *
<b>B</b> 10 Biały RAL 9010	<b>707,30</b> 031259 *	<b>707,30</b> 031280 *	<b>768,80</b> 031310 *
<b>MZ</b> 11 Zielony mech RAL 6005	<b>707,30</b> 031853 *	<b>707,30</b> 031884 *	<b>768,80</b> 031914 *
<b>ZS</b> 12 Cynkowo szary RAL extra	<b>707,30</b> 032607 *	<b>707,30</b> 032638 *	<b>768,80</b> 032669 *
<b>PZ</b> 13 Patyna zielona RAL extra			
<b>PM</b> 14 Patyna miedź RAL extra			
<b>Aluminium</b> 15 Natur	<b>636,50</b> 030955 *	<b>676,50</b> 030986 *	<b>691,90</b> 031013 *
Pakowanie w szt. 📦	2	2	2
Pakowanie w szt. 🚚	<b>36</b>	<b>36</b>	<b>36</b>

\* Produkcja na zamówienie

### KOSZ ZLEWOWY KUBICZNY

### W-WKLZ KU

Rozmiar nominalny	80	100	120
Cena w ZŁ/szt.	Z VAT	Z VAT	Z VAT
<b>AN</b> 1 Antracyt RAL 7016	<b>787,20</b> 031051 *	<b>787,20</b> 031075	<b>891,80</b> 031099 *
<b>TM</b> 2 Testa di Moro RAL 8028	<b>787,20</b> 032256 *	<b>787,20</b> 032270 *	<b>891,80</b> 032294 *
<b>SS</b> 3 Jasnoszary RAL 7005	<b>787,20</b> 032102 *	<b>787,20</b> 032126 *	<b>891,80</b> 032140 *
<b>ZH</b> 4 Zielono-brązowy RAL 7013	<b>787,20</b> 032409 *	<b>787,20</b> 032423 *	<b>891,80</b> 032447 *
<b>BH</b> 5 Srebrny RAL 9006	<b>787,20</b> 031358 *	<b>787,20</b> 031372 *	<b>891,80</b> 031396 *
<b>BHT</b> 6 Srebrny ciemny RAL 9007			
<b>MH</b> 7 Ceglasty RAL 8004	<b>787,20</b> 031655 *	<b>787,20</b> 031679 *	<b>891,80</b> 031693 *
<b>IC</b> 8 Czarny RAL 9005	<b>787,20</b> 031501 *	<b>787,20</b> 031525 *	<b>891,80</b> 031549 *
<b>OC</b> 9 Czerwony RAL 3009	<b>787,20</b> 031952 *	<b>787,20</b> 031976 *	<b>891,80</b> 031990 *
<b>B</b> 10 Biały RAL 9010	<b>787,20</b> 031204 *	<b>787,20</b> 031228 *	<b>891,80</b> 031242 *
<b>MZ</b> 11 Zielony mech RAL 6005	<b>787,20</b> 031808 *	<b>787,20</b> 031822 *	<b>891,80</b> 031846 *
<b>ZS</b> 12 Cynkowo szary RAL extra	<b>787,20</b> 032553 *	<b>787,20</b> 032577 *	<b>891,80</b> 032591 *
<b>PZ</b> 13 Patyna zielona RAL extra			
<b>PM</b> 14 Patyna miedź RAL extra			
<b>Aluminium</b> 15 Natur	<b>708,50</b> 030900 *	<b>708,50</b> 030924 *	<b>802,60</b> 030948 *
Pakowanie w szt. 	2	2	2
Pakowanie w szt. 	36	36	36

\* Produkcja na zamówienie



### KOSZ ZLEWOWY KUBICZNY EXZENTRYCKÝ



### W-WKLZ KX

Rozmiar nominalny	80	100	120
Cena w ZŁ/szt.	Z VAT	Z VAT	Z VAT
<b>AN</b> 1 Antracyt RAL 7016	<b>830,30</b> 031112 *	<b>830,30</b> 031143	<b>891,80</b> 031174 *
<b>TM</b> 2 Testa di Moro RAL 8028	<b>830,30</b> 032317 *	<b>830,30</b> 032348 *	<b>891,80</b> 032379 *
<b>SS</b> 3 Jasnoszary RAL 7005	<b>830,30</b> 032164 *	<b>830,30</b> 032195 *	<b>891,80</b> 032225 *
<b>ZH</b> 4 Zielono-brązowy RAL 7013	<b>830,30</b> 032461 *	<b>830,30</b> 032492 *	<b>891,80</b> 032522 *
<b>BH</b> 5 Srebrny RAL 9006	<b>830,30</b> 031419 *	<b>830,30</b> 031440 *	<b>891,80</b> 031471 *
<b>BHT</b> 6 Srebrny ciemny RAL 9007	<b>830,30</b> 101662 *	<b>830,30</b> 101686 *	<b>891,80</b> 101709 *
<b>MH</b> 7 Ceglasty RAL 8004	<b>830,30</b> 031716 *	<b>830,30</b> 031747 *	<b>891,80</b> 031778 *
<b>IC</b> 8 Czarny RAL 9005	<b>830,30</b> 031563 *	<b>830,30</b> 031594 *	<b>891,80</b> 031624 *
<b>OC</b> 9 Czerwony RAL 3009	<b>830,30</b> 032010 *	<b>830,30</b> 032041 *	<b>891,80</b> 032072 *
<b>B</b> 10 Biały RAL 9010	<b>830,30</b> 031266 *	<b>830,30</b> 031297 *	<b>891,80</b> 031327 *
<b>MZ</b> 11 Zielony mech RAL 6005	<b>830,30</b> 031860 *	<b>830,30</b> 031891 *	<b>891,80</b> 031921 *
<b>ZS</b> 12 Cynkowo szary RAL extra	<b>830,30</b> 032614 *	<b>830,30</b> 032645 *	<b>891,80</b> 032676 *
<b>PZ</b> 13 Patyna zielona RAL extra			
<b>PM</b> 14 Patyna miedź RAL extra			
<b>Aluminium</b> 15 Natur	<b>747,20</b> 030962 *	<b>747,20</b> 030993 *	<b>802,60</b> 031020 *
Pakowanie w szt. 	2	2	2
Pakowanie w szt. 	36	36	36

\* Produkcja na zamówienie



### KOSZ ZLEWOWY KUBICZNY EKSCENTRYCZNY Z RURĄ W-WKLZ KXV

Rozmiar nominalny	80	100	120
Cena w ZŁ/szt.	Z VAT	Z VAT	Z VAT
<b>AN</b> 1 Antracyt RAL 7016	<b>984,00</b> 031129 *	<b>984,00</b> 031150 *	<b>1 045,50</b> 031181 *
<b>TM</b> 2 Testa di Moro RAL 8028	<b>984,00</b> 032324 *	<b>984,00</b> 032355 *	<b>1 045,50</b> 032386 *
<b>SS</b> 3 Jasnoszary RAL 7005	<b>984,00</b> 032171 *	<b>984,00</b> 032201 *	<b>1 045,50</b> 032232 *
<b>ZH</b> 4 Zielono-brązowy RAL 7013	<b>984,00</b> 032478 *	<b>984,00</b> 032508 *	<b>1 045,50</b> 032539 *
<b>BH</b> 5 Srebrny RAL 9006	<b>984,00</b> 031426 *	<b>984,00</b> 031457 *	<b>1 045,50</b> 031488 *
<b>BHT</b> 6 Srebrny ciemny RAL 9007			
<b>MH</b> 7 Ceglasty RAL 8004	<b>984,00</b> 031723 *	<b>984,00</b> 031754 *	<b>1 045,50</b> 031785 *
<b>IC</b> 8 Czarny RAL 9005	<b>984,00</b> 031570 *	<b>984,00</b> 031600 *	<b>1 045,50</b> 031631 *
<b>OC</b> 9 Czerwony RAL 3009	<b>984,00</b> 032027 *	<b>984,00</b> 032058 *	<b>1 045,50</b> 032089 *
<b>B</b> 10 Biały RAL 9010	<b>984,00</b> 031273 *	<b>984,00</b> 031303 *	<b>1 045,50</b> 031334 *
<b>MZ</b> 11 Zielony mech RAL 6005	<b>984,00</b> 031877 *	<b>984,00</b> 031907 *	<b>1 045,50</b> 031938 *
<b>ZS</b> 12 Cynkowo szary RAL extra	<b>984,00</b> 032621 *	<b>984,00</b> 032652 *	<b>1 045,50</b> 032683 *
<b>PZ</b> 13 Patyna zielona RAL extra			
<b>PM</b> 14 Patyna miedź RAL extra			
<b>Aluminium</b> 15 Natur	<b>885,60</b> 030979 *	<b>885,60</b> 031006 *	<b>941,00</b> 031037 *
Pakowanie w szt. 	2	2	2
Pakowanie w szt. 	36	36	36



\* Produkcja na zamówienie



### USZCZELKA GUMOWA DO KOSZA ZLEWOWEGO

P-PKLZ T



Rozmiar nominalny	EAN numer produktu	Pakowanie w szt.		Cena z VAT [ZŁ/szt.]
				
<b>IC 70-85</b>	077103	5	600	<b>24,60</b>
<b>IC 100-110</b>	077110	5	600	<b>25,20</b>
<b>IC 110-125</b>	077097	5	600	<b>25,80</b>
<b>PS 70-85</b>	077134	5	600	<b>27,70</b>
<b>PS 100-110</b>	077141	5	600	<b>30,10</b>
<b>PS 110-125</b>	077127	5	600	<b>30,80</b>

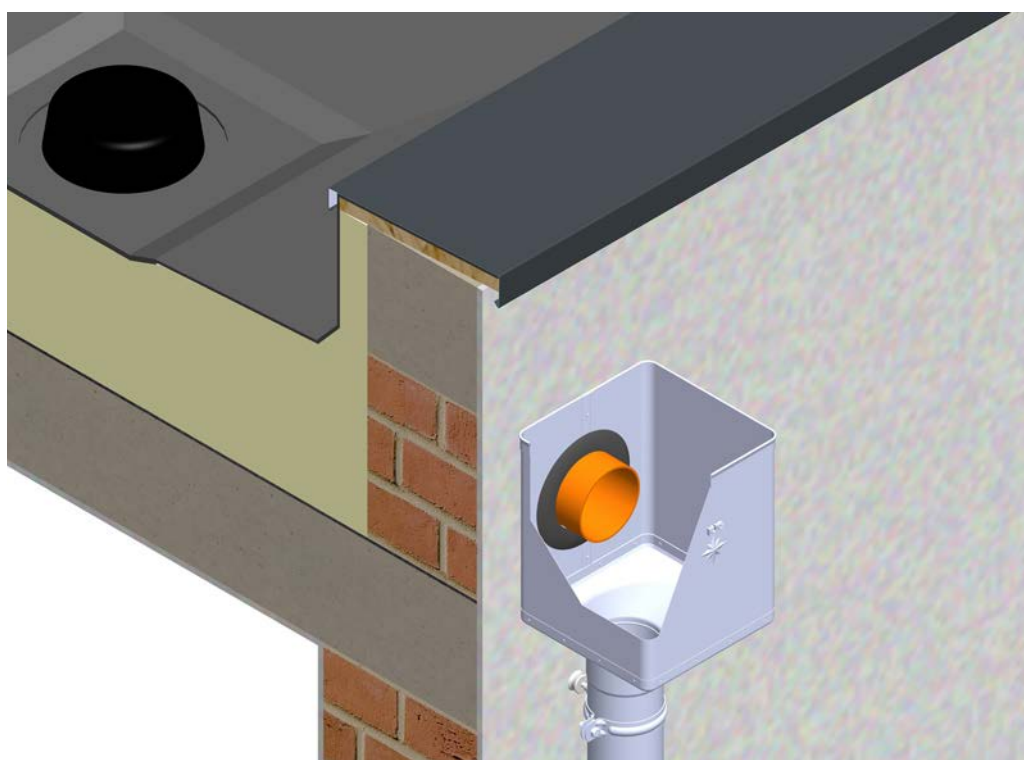

### KOLANO 72°

W-WK

Rozmiar nominalny	60	80	100	120	150
Cena w ZŁ/szt.	Z VAT	Z VAT	Z VAT	Z VAT	Z VAT
<b>AN</b> 1 Antracyt RAL 7016	<b>56,60</b> 074294	<b>55,40</b> 074300	<b>59,00</b> 074324	<b>89,80</b> 074348	<b>199,90</b> 074362
<b>TM</b> 2 Testa di Moro RAL 8028	<b>56,60</b> 074935	<b>55,40</b> 074942	<b>59,00</b> 074966	<b>89,80</b> 074980	<b>199,90</b> 075000 *
<b>SS</b> 3 Jasnoszary RAL 7005	<b>56,60</b> 074850 *	<b>55,40</b> 074867	<b>59,00</b> 074881	<b>89,80</b> 074904	<b>199,90</b> 074928 *
<b>ZH</b> 4 Zielono-brązowy RAL 7013	<b>56,60</b> 075017 *	<b>55,40</b> 075024	<b>59,00</b> 075048	<b>89,80</b> 075062	<b>199,90</b> 075086
<b>BH</b> 5 Srebrny RAL 9006	<b>56,60</b> 074461	<b>55,40</b> 074454	<b>59,00</b> 074485	<b>89,80</b> 074508	<b>199,90</b> 074522 *
<b>BHT</b> 6 Srebrny ciemny RAL 9007		<b>55,40</b> 101587	<b>59,00</b> 101563	<b>89,80</b> 101549 *	
<b>MH</b> 7 Ceglasty RAL 8004	<b>56,60</b> 074614	<b>55,40</b> 074621	<b>59,00</b> 074645	<b>89,80</b> 074669	<b>199,90</b> 074683 *
<b>IC</b> 8 Czarny RAL 9005	<b>56,60</b> 074539 *	<b>55,40</b> 074546	<b>59,00</b> 074560	<b>89,80</b> 074584	<b>199,90</b> 074607 *
<b>OC</b> 9 Czerwony RAL 3009	<b>56,60</b> 074775 *	<b>55,40</b> 074782	<b>59,00</b> 074805	<b>89,80</b> 074829	<b>199,90</b> 074843 *
<b>B</b> 10 Biały RAL 9010	<b>56,60</b> 074379	<b>55,40</b> 074386	<b>59,00</b> 074409	<b>89,80</b> 074423	<b>199,90</b> 074447 *
<b>MZ</b> 11 Zielony mech RAL 6005	<b>56,60</b> 074690 *	<b>55,40</b> 074706	<b>59,00</b> 074720	<b>89,80</b> 074744	<b>199,90</b> 074768 *
<b>ZS</b> 12 Cynkowo szary RAL extra	<b>56,60</b> 075093 *	<b>55,40</b> 075109	<b>59,00</b> 075123	<b>89,80</b> 075147	<b>199,90</b> 075161 *
<b>PZ</b> 13 Patyna zielona RAL extra			56,60 112644		
<b>PM</b> 14 Patyna miedź RAL extra			56,60 112620		
<b>Aluminium</b> 15 Natur	<b>49,80</b> 074218	<b>49,80</b> 074225	<b>54,70</b> 074249	<b>89,20</b> 074263	<b>178,40</b> 074287 *
Pakowanie w szt. 	<b>25</b>	<b>25</b>	<b>25</b>	<b>15</b>	<b>5</b>
Pakowanie w szt. 	<b>600</b>	<b>400</b>	<b>300</b>	<b>180</b>	<b>60</b>

\* Produkcja na zamówienie





### KOLANO PROMIENŃ 85°

W-WKR





Rozmiar nominalny	80	100	120
Cena w ZŁ/szt.	Z VAT	Z VAT	Z VAT
<b>AN</b> 1 Antracyt RAL 7016	<b>68,90</b> 074317	<b>86,10</b> 074331	<b>110,70</b> 074355 *
<b>TM</b> 2 Testa di Moro RAL 8028	<b>68,90</b> 074959	<b>86,10</b> 074973	<b>110,70</b> 074997 *
<b>SS</b> 3 Jasnoszary RAL 7005	<b>68,90</b> 074874 *	<b>86,10</b> 074898	<b>110,70</b> 074911 *
<b>ZH</b> 4 Zielono-brązowy RAL 7013	<b>68,90</b> 075031 *	<b>86,10</b> 075055	<b>110,70</b> 075079 *
<b>BH</b> 5 Srebrny RAL 9006	<b>68,90</b> 074478 *	<b>86,10</b> 074492	<b>110,70</b> 074515 *
<b>BHT</b> 6 Srebrny ciemny RAL 9007	<b>68,90</b> 101570 *	<b>86,10</b> 101556 *	<b>110,70</b> 101532 *
<b>MH</b> 7 Ceglasty RAL 8004	<b>68,90</b> 074638 *	<b>86,10</b> 074652	<b>110,70</b> 074676 *
<b>IC</b> 8 Czarny RAL 9005	<b>68,90</b> 074553 *	<b>86,10</b> 074577 *	<b>110,70</b> 074591 *
<b>OC</b> 9 Czerwony RAL 3009	<b>68,90</b> 074799 *	<b>86,10</b> 074812 *	<b>110,70</b> 074836 *
<b>B</b> 10 Biały RAL 9010	<b>68,90</b> 074393	<b>86,10</b> 074416	<b>110,70</b> 074430 *
<b>MZ</b> 11 Zielony mech RAL 6005	<b>68,90</b> 074713 *	<b>86,10</b> 074737 *	<b>110,70</b> 074751 *
<b>ZS</b> 12 Cynkowo szary RAL extra	<b>68,90</b> 075116 *	<b>86,10</b> 075130 *	<b>110,70</b> 075154 *
<b>PZ</b> 13 Patyna zielona RAL extra		<b>60,30</b> 112651	
<b>PM</b> 14 Patyna miedź RAL extra		<b>60,30</b> 112637	
<b>Aluminium</b> 15 Natur	<b>62,10</b> 074232 *	<b>77,50</b> 074256	<b>99,60</b> 074270 *
Pakowanie w szt. 📦	<b>25</b>	<b>25</b>	<b>15</b>
Pakowanie w szt. 🚚	<b>400</b>	<b>300</b>	<b>180</b>

\* Produkcja na zamówienie

### KOLANO TĘPE 40°

W-WKT





Rozmiar nominalny	80	100	120
<b>Cena w ZŁ/szt.</b>	Z VAT	Z VAT	Z VAT
<b>AN</b> 1 Antracyt RAL 7016	<b>54,70</b> 081414	<b>67,70</b> 081421	<b>91,60</b> 081438
<b>TM</b> 2 Testa di Moro RAL 8028	<b>54,70</b> 081650	<b>67,70</b> 081667	<b>91,60</b> 081674 *
<b>SS</b> 3 Jasnoszary RAL 7005	<b>54,70</b> 081629	<b>67,70</b> 081636	<b>91,60</b> 081643
<b>ZH</b> 4 Zielono-brązowy RAL 7013	<b>54,70</b> 081681	<b>67,70</b> 081698	<b>91,60</b> 081704
<b>BH</b> 5 Srebrny RAL 9006	<b>54,70</b> 081476	<b>67,70</b> 081483	<b>91,60</b> 081490 *
<b>BHT</b> 6 Srebrny ciemny RAL 9007	<b>54,70</b> 101778 *	<b>67,70</b> 101785 *	<b>91,60</b> 101792 *
<b>MH</b> 7 Ceglasty RAL 8004	<b>54,70</b> 081537	<b>67,70</b> 081544	<b>91,60</b> 081551 *
<b>IC</b> 8 Czarny RAL 9005	<b>54,70</b> 081506 *	<b>67,70</b> 081513 *	<b>91,60</b> 081520 *
<b>OC</b> 9 Czerwony RAL 3009	<b>54,70</b> 081599 *	<b>67,70</b> 081605	<b>91,60</b> 081612 *
<b>B</b> 10 Biały RAL 9010	<b>54,70</b> 081445	<b>67,70</b> 081452	<b>91,60</b> 081469
<b>MZ</b> 11 Zielony mech RAL 6005	<b>54,70</b> 081568	<b>67,70</b> 081575	<b>91,60</b> 081582
<b>ZS</b> 12 Cynkowo szary RAL extra	<b>54,70</b> 081711	<b>67,70</b> 081728	<b>91,60</b> 081735
<b>PZ</b> 13 Patyna zielona RAL extra			
<b>PM</b> 14 Patyna miedź RAL extra			
<b>Aluminium</b> 15 Natur	<b>49,20</b> 081384	<b>60,90</b> 081391	<b>85,80</b> 081407
<b>Pakowanie w szt.</b> 	<b>25</b>	<b>25</b>	<b>15</b>
<b>Pakowanie w szt.</b> 	<b>400</b>	<b>300</b>	<b>240</b>

\* Produkcja na zamówienie

### RURA SPUSTOWA [s=0,70]

W-WZR



Rozmiar nominalny	60	80	80	80
Długość w m	2,0	3,0	4,0	6,0
Cena w ZŁ/m	Z VAT	Z VAT	Z VAT	Z VAT
<b>AN</b> 1 Antracyt RAL 7016	<b>46,10</b> 050106	<b>39,10</b> 050113	<b>39,10</b> 050120	<b>39,10</b> 050137 *
<b>TM</b> 2 Testa di Moro RAL 8028	<b>46,10</b> 050762	<b>39,10</b> 050779	<b>39,10</b> 050786	<b>39,10</b> 050793 *
<b>SS</b> 3 Jasnoszary RAL 7005	<b>46,10</b> 050687	<b>39,10</b> 050694	<b>39,10</b> 050700	<b>39,10</b> 052032 *
<b>ZH</b> 4 Zielono-brązowy RAL 7013	<b>46,10</b> 050861	<b>39,10</b> 050878	<b>39,10</b> 051059	<b>39,10</b> 050892 *
<b>BH</b> 5 Srebrny RAL 9006	<b>46,10</b> 050281	<b>39,10</b> 050298	<b>39,10</b> 050304	<b>39,10</b> 098283 *
<b>BHT</b> 6 Srebrny ciemny RAL 9007		<b>39,10</b> 101952 *		
<b>MH</b> 7 Ceglasty RAL 8004	<b>46,10</b> 050441 *	<b>39,10</b> 050458	<b>39,10</b> 050465	
<b>IC</b> 8 Czarny RAL 9005	<b>46,10</b> 050366 *	<b>39,10</b> 050373	<b>39,10</b> 050380	
<b>OC</b> 9 Czerwony RAL 3009	<b>46,10</b> 050601	<b>39,10</b> 050618	<b>39,10</b> 050625 *	
<b>B</b> 10 Biały RAL 9010	<b>46,10</b> 050205	<b>39,10</b> 050212	<b>39,10</b> 050229	
<b>MZ</b> 11 Zielony mech RAL 6005	<b>46,10</b> 050526	<b>39,10</b> 050533	<b>39,10</b> 050540	
<b>ZS</b> 12 Cynkowo szary RAL extra	<b>46,10</b> 050960 *	<b>39,10</b> 050977	<b>39,10</b> 050984 *	
<b>PZ</b> 13 Patyna zielona RAL extra				
<b>PM</b> 14 Patyna miedź RAL extra				
<b>Aluminium</b> 15 Natur	<b>38,70</b> 050021	<b>34,70</b> 050038	<b>34,70</b> 050045	<b>34,70</b> 052070 *
Pakowanie w m 	<b>10</b>	<b>18</b>	<b>24</b>	<b>30</b>
Pakowanie w m 	<b>490</b>	<b>216</b>	<b>288</b>	<b>750</b>

\* Produkcja na zamówienie



### RURA SPUSTOWA [s=0,70]

W-WZR



Rozmiar nominalny	100	100	100
Długość w m	3,0	4,0	6,0
Cena w ZŁ/m	Z VAT	Z VAT	Z VAT
<b>AN</b> 1 Antracyt RAL 7016	<b>43,40</b> 050144	<b>43,40</b> 050151	<b>42,70</b> 050168 *
<b>TM</b> 2 Testa di Moro RAL 8028	<b>43,40</b> 050809	<b>43,40</b> 050816	<b>42,70</b> 050823 *
<b>SS</b> 3 Jasnoszary RAL 7005	<b>43,40</b> 050717	<b>43,40</b> 050724	<b>42,70</b> 052049 *
<b>ZH</b> 4 Zielono-brązowy RAL 7013	<b>43,40</b> 050908	<b>43,40</b> 050915	<b>42,70</b> 050922 *
<b>BH</b> 5 Srebrny RAL 9006	<b>43,40</b> 050311	<b>43,40</b> 050328	<b>42,70</b> 052056 *
<b>BHT</b> 6 Srebrny ciemny RAL 9007	<b>43,40</b> 101969	<b>43,40</b> 101976	
<b>MH</b> 7 Ceglasty RAL 8004	<b>43,40</b> 050472	<b>43,40</b> 050489	
<b>IC</b> 8 Czarny RAL 9005	<b>43,40</b> 050397	<b>43,40</b> 050403	
<b>OC</b> 9 Czerwony RAL 3009	<b>43,40</b> 050632	<b>43,40</b> 050649	
<b>B</b> 10 Biały RAL 9010	<b>43,40</b> 050236	<b>43,40</b> 050243	
<b>MZ</b> 11 Zielony mech RAL 6005	<b>43,40</b> 050557	<b>43,40</b> 050564	
<b>ZS</b> 12 Cynkowo szary RAL extra	<b>43,40</b> 050991	<b>43,40</b> 051004	
<b>PZ</b> 13 Patyna zielona RAL extra	<b>61,20</b> 112828	<b>61,20</b> 112835 *	
<b>PM</b> 14 Patyna miedz RAL extra	<b>61,20</b> 112804	<b>61,20</b> 112811 *	
<b>Aluminium</b> 15 Natur	<b>41,20</b> 050052	<b>41,20</b> 050069	<b>40,30</b> 052025 *
Pakowanie w m 	<b>18</b>	<b>24</b>	<b>30</b>
Pakowanie w m 	<b>180</b>	<b>240</b>	<b>480</b>

\* Produkcja na zamówienie



### RURA SPUSTOWA [s=0,70]

W-WZR

Rozmiar nominalny	120	120	120	150
Długość w m	3,0	4,0	6,0	3,0
Cena w ZŁ/m	Z VAT	Z VAT	Z VAT	Z VAT
<b>AN</b> 1 Antracyt RAL 7016	<b>58,40</b> 050175	<b>58,40</b> 050182		<b>90,70</b> 050199 *
<b>TM</b> 2 Testa di Moro RAL 8028	<b>58,40</b> 050830	<b>58,40</b> 050847	<b>58,40</b> 052063 *	<b>90,70</b> 050854 *
<b>SS</b> 3 Jasnoszary RAL 7005	<b>58,40</b> 050731	<b>58,40</b> 050748		<b>90,70</b> 050755 *
<b>ZH</b> 4 Zielono-brązowy RAL 7013	<b>58,40</b> 050939	<b>58,40</b> 050946		<b>90,70</b> 050953 *
<b>BH</b> 5 Srebrny RAL 9006	<b>58,40</b> 050335	<b>58,40</b> 050342		<b>90,70</b> 050359 *
<b>BHT</b> 6 Srebrny ciemny RAL 9007	<b>58,40</b> 101983			
<b>MH</b> 7 Ceglasty RAL 8004	<b>58,40</b> 050496	<b>58,40</b> 050502		<b>90,70</b> 050519 *
<b>IC</b> 8 Czarny RAL 9005	<b>58,40</b> 050410	<b>58,40</b> 050427		<b>90,70</b> 050434 *
<b>OC</b> 9 Czerwony RAL 3009	<b>58,40</b> 050656	<b>58,40</b> 050663		<b>90,70</b> 050670 *
<b>B</b> 10 Biały RAL 9010	<b>58,40</b> 050250	<b>58,40</b> 050267		<b>90,70</b> 050274 *
<b>MZ</b> 11 Zielony mech RAL 6005	<b>58,40</b> 050571	<b>58,40</b> 050588		<b>90,70</b> 050595 *
<b>ZS</b> 12 Cynkowo szary RAL extra	<b>58,40</b> 051011 *	<b>58,40</b> 051028		<b>90,70</b> 051035 *
<b>PZ</b> 13 Patyna zielona RAL extra				
<b>PM</b> 14 Patyna miedź RAL extra				
<b>Aluminium</b> 15 Natur	<b>51,00</b> 050076	<b>51,00</b> 050083		<b>80,00</b> 050090 *
Pakowanie w m 	<b>18</b>	<b>24</b>	<b>30</b>	<b>3</b>
Pakowanie w m 	<b>144</b>	<b>192</b>	<b>-</b>	<b>84</b>

\* Produkcja na zamówienie







# ALUMINIUM POLYESTER + NATUR



## PLASTIKOWY RĘKAW RURY SPUSTOWEJ



## SD-ZR FOLIA KJG

Rozmiar nominalny	Długość w m	EAN numer produktu	Pakowanie w m		Cena z VAT [ZŁ/m]
					
60-150	100,0	139726	100	6 000	<b>2,30</b>

### ODSADZKA

### W-WKO





Rozmiar nominalny	80	100	120
Cena w ZŁ/szt.	Z VAT	Z VAT	Z VAT
<b>AN</b> 1 Antracyt RAL 7016	<b>67,70</b> 063328	<b>83,00</b> 008411	<b>98,40</b> 011985
<b>TM</b> 2 Testa di Moro RAL 8028	<b>67,70</b> 023353	<b>83,00</b> 023377	<b>98,40</b> 023421
<b>SS</b> 3 Jasnoszary RAL 7005	<b>67,70</b> 023230	<b>83,00</b> 023285	<b>98,40</b> 023919
<b>ZH</b> 4 Zielono-brązowy RAL 7013	<b>67,70</b> 023476	<b>83,00</b> 023513	<b>98,40</b> 023537
<b>BH</b> 5 Srebrny RAL 9006	<b>67,70</b> 064837	<b>83,00</b> 057877	<b>98,40</b> 057884
<b>BHT</b> 6 Srebrny ciemny RAL 9007	<b>67,70</b> 101716	<b>83,00</b> 101723	<b>98,40</b> 101730 *
<b>MH</b> 7 Ceglasty RAL 8004	<b>67,70</b> 000316	<b>83,00</b> 000330	<b>98,40</b> 048738
<b>IC</b> 8 Czarny RAL 9005	<b>67,70</b> 057891	<b>83,00</b> 057907	<b>98,40</b> 048226 *
<b>OC</b> 9 Czerwony RAL 3009	<b>67,70</b> 000507	<b>83,00</b> 068712	<b>98,40</b> 023209
<b>B</b> 10 Biały RAL 9010	<b>67,70</b> 012029	<b>83,00</b> 013804	<b>98,40</b> 013811
<b>MZ</b> 11 Zielony mech RAL 6005	<b>67,70</b> 011923	<b>83,00</b> 000453	<b>98,40</b> 000477
<b>ZS</b> 12 Cynkowo szary RAL extra	<b>67,70</b> 023582	<b>83,00</b> 023629	<b>98,40</b> 023650
<b>PZ</b> 13 Patyna zielona RAL extra		<b>103,90</b> 112699	
<b>PM</b> 14 Patyna miedź RAL extra		<b>103,90</b> 112682	
<b>Aluminium</b> 15 Natur	<b>60,90</b> 077165	<b>74,70</b> 077172	<b>88,60</b> 077189
Pakowanie w szt. 	<b>20</b>	<b>20</b>	<b>15</b>
Pakowanie w szt. 	<b>320</b>	<b>240</b>	<b>180</b>

\* Produkcja na zamówienie

### TRÓJNIK 72°

W-WZO

Rozmiar nominalny	80/80	100/80	100/100
Cena w ZŁ/szt.	Z VAT	Z VAT	Z VAT
<b>AN</b> 1 Antracyt RAL 7016	<b>236,80</b> 096630 *	<b>242,90</b> 096647 *	<b>245,40</b> 096654
<b>TM</b> 2 Testa di Moro RAL 8028	<b>236,80</b> 110473 *	<b>242,90</b> 110480 *	<b>245,40</b> 110497
<b>SS</b> 3 Jasnoszary RAL 7005	<b>236,80</b> 110404 *	<b>242,90</b> 110411 *	<b>245,40</b> 110428 *
<b>ZH</b> 4 Zielono-brązowy RAL 7013	<b>236,80</b> 110541 *	<b>242,90</b> 110558 *	<b>245,40</b> 110565
<b>BH</b> 5 Srebrny RAL 9006	<b>236,80</b> 110053 *	<b>242,90</b> 110060 *	<b>245,40</b> 110077 *
<b>BHT</b> 6 Srebrny ciemny RAL 9007	<b>236,80</b> 096555 *	<b>242,90</b> 096623 *	<b>245,40</b> 109972 *
<b>MH</b> 7 Ceglasty RAL 8004	<b>236,80</b> 110190 *	<b>242,90</b> 110206 *	<b>245,40</b> 110213 *
<b>IC</b> 8 Czarny RAL 9005	<b>236,80</b> 110121 *	<b>242,90</b> 110138 *	<b>245,40</b> 110145 *
<b>OC</b> 9 Czerwony RAL 3009	<b>236,80</b> 110336 *	<b>242,90</b> 110343 *	<b>245,40</b> 110350 *
<b>B</b> 10 Biały RAL 9010	<b>236,80</b> 109989 *	<b>242,90</b> 109996 *	<b>245,40</b> 110008 *
<b>MZ</b> 11 Zielony mech RAL 6005	<b>236,80</b> 110268 *	<b>242,90</b> 110275 *	<b>245,40</b> 110282
<b>ZS</b> 12 Cynkowo szary RAL extra	<b>236,80</b> 110619 *	<b>242,90</b> 110626 *	<b>245,40</b> 110633 *
<b>PZ</b> 13 Patyna zielona RAL extra			
<b>PM</b> 14 Patyna miedź RAL extra			
<b>Aluminium</b> 15 Natur	<b>212,80</b> 096562 *	<b>218,30</b> 096579 *	<b>220,80</b> 096586 *
Pakowanie w szt. 	<b>4</b>	<b>4</b>	<b>4</b>
Pakowanie w szt. 	<b>90</b>	<b>120</b>	<b>120</b>

\* Produkcja na zamówienie







### TRÓJNIK 72°

W-WZO



Rozmiar nominalny	120/80	120/100	120/120
Cena w ZŁ/szt.	Z VAT	Z VAT	Z VAT
<b>AN</b> 1 Antracyt RAL 7016	<b>264,50</b> 096661 *	<b>268,10</b> 096678 *	<b>270,00</b> 096685 *
<b>TM</b> 2 Testa di Moro RAL 8028	<b>264,50</b> 110503 *	<b>268,10</b> 110510 *	<b>270,00</b> 110527 *
<b>SS</b> 3 Jasnoszary RAL 7005	<b>264,50</b> 110435 *	<b>268,10</b> 110442 *	<b>270,00</b> 110459 *
<b>ZH</b> 4 Zielono-brązowy RAL 7013	<b>264,50</b> 110572 *	<b>268,10</b> 110589 *	<b>270,00</b> 110596 *
<b>BH</b> 5 Srebrny RAL 9006	<b>264,50</b> 110084 *	<b>268,10</b> 110091 *	<b>270,00</b> 110107 *
<b>BHT</b> 6 Srebrny ciemny RAL 9007	<b>264,50</b> 110046 *	<b>268,10</b> 110114 *	<b>270,00</b> 110183 *
<b>MH</b> 7 Ceglasty RAL 8004	<b>264,50</b> 110220 *	<b>268,10</b> 110237 *	<b>270,00</b> 110244 *
<b>IC</b> 8 Czarny RAL 9005	<b>264,50</b> 110152 *	<b>268,10</b> 110169 *	<b>270,00</b> 110176 *
<b>OC</b> 9 Czerwony RAL 3009	<b>264,50</b> 110367 *	<b>268,10</b> 110374 *	<b>270,00</b> 110381 *
<b>B</b> 10 Biały RAL 9010	<b>264,50</b> 110015 *	<b>268,10</b> 110022 *	<b>270,00</b> 110039 *
<b>MZ</b> 11 Zielony mech RAL 6005	<b>264,50</b> 110299 *	<b>268,10</b> 110305 *	<b>270,00</b> 110312 *
<b>ZS</b> 12 Cynkowo szary RAL extra	<b>264,50</b> 110640 *	<b>268,10</b> 110657 *	<b>270,00</b> 110664 *
<b>PZ</b> 13 Patyna zielona RAL extra			
<b>PM</b> 14 Patyna miedź RAL extra			
<b>Aluminium</b> 15 Natur	<b>238,00</b> 096593 *	<b>241,70</b> 096609 *	<b>242,90</b> 096616 *
Pakowanie w szt. 	<b>3</b>	<b>3</b>	<b>3</b>
Pakowanie w szt. 	<b>90</b>	<b>90</b>	<b>90</b>

\* Produkcja na zamówienie

### OBEJMA RURY SPUSTOWEJ Z GWINETEM M10

**W-WOB**

Rozmiar nominalny	60	80	100	120	150
Cena w ZŁ/szt.	Z VAT	Z VAT	Z VAT	Z VAT	Z VAT
<b>AN</b> 1 Antracyt RAL 7016	21,80	20,60	20,90	24,00	36,00
	054982	054999	055002	055019	055026
<b>TM</b> 2 Testa di Moro RAL 8028	21,80	20,60	20,90	24,00	36,00
	055439	055446	055453	055460	055477 *
<b>SS</b> 3 Jasnoszary RAL 7005	21,80	20,60	20,90	24,00	36,00
	055330 *	055347	055354	055361	055378 *
<b>ZH</b> 4 Zielono-brązowy RAL 7013	21,80	20,60	20,90	24,00	36,00
	055514	055521	055538	055545	055552 *
<b>BH</b> 5 Srebrny RAL 9006	21,80	20,60	20,90	24,00	36,00
	055088	055095	055101	055118	055125 *
<b>BHT</b> 6 Srebrny ciemny RAL 9007		20,60	20,90	24,00	
		101808	101815	101822 *	
<b>MH</b> 7 Ceglasty RAL 8004	21,80	20,60	20,90	24,00	36,00
	055187 *	055194	055200	055217	055224 *
<b>IC</b> 8 Czarny RAL 9005	21,80	20,60	20,90	24,00	36,00
	055132 *	055149	055156	055163	055170 *
<b>OC</b> 9 Czerwony RAL 3009	21,80	20,60	20,90	24,00	36,00
	055286 *	055293	055309	055316	055323 *
<b>B</b> 10 Biały RAL 9010	21,80	20,60	20,90	24,00	36,00
	055033	055040	055057	055064	055071 *
<b>MZ</b> 11 Zielony mech RAL 6005	21,80	20,60	20,90	24,00	36,00
	055231 *	055248	055255	055262	055279 *
<b>ZS</b> 12 Cynkowo szary RAL extra	21,80	20,60	20,90	24,00	36,00
	055569 *	055576	055583	055590	055606 *
<b>PZ</b> 13 Patyna zielona RAL extra			51,00		
			112712		
<b>PM</b> 14 Patyna miedź RAL extra			51,00		
			112705		
<b>Aluminium</b> 15 Natur	17,20	16,00	16,60	18,50	28,60
	054906 *	054913	054920	054937	054944 *
Pakowanie w szt. 	25	25	25	25	20
Pakowanie w szt. 	3 000	3 000	3 000	3 000	2 400



\* Produkcja na zamówienie



### STAL NIERDZEWNA ŚRUBA DO OBEJMY RURY M8x30

P-POB-NSK





Rozmiar nominalny	EAN numer produktu	Pakowanie w szt.		Cena z VAT [Zł/szt.]
				
M8 x 30 *	139658	1	–	1,50

\* Produkcja na zamówienie

### SZTYFT DO OBEJMY Z NAKRĘTKĄ GWINTOWANĄ TORX M10 P-POB-HT





Rozmiar nominalny	EAN numer produktu	Pakowanie w szt.		Cena z VAT [Zł/szt.]
				
80	002464	100	40 000	6,20
140	002471	100	28 000	7,70
200	002488	100	20 000	9,50
250	002495	100	16 000	10,50
300	002501	100	11 200	10,50

ALUMINIUM  
POLYESTER + NATUR

### KOŁEK M10

P-POB-HN DB





Rozmiar nominalny	EAN numer produktu	Pakowanie w szt.		Cena z VAT [Zł/szt.]
				
120	002426	100	25 000	2,50

### KOŁEK Z LAMELĄ M10

P-POB-HN DB





Rozmiar nominalny	EAN numer produktu	Pakowanie w szt.		Cena z VAT [Zł/szt.]
				
180	002433	100	12 000	2,60
240	002440	100	12 000	3,10
280	002457	100	12 000	3,30

### WKRĘT KOMBI TORX M10

P-POB-ZT/SZ





Rozmiar nominalny	EAN numer produktu	Pakowanie w szt.		Cena z VAT [Zł/szt.]
				
140	002587	50	10 400	2,80
180	002594	50	10 400	3,40

### KOLEK DO IZOLACJI M10



### P-POB-HN IZOL



Rozmiar nominalny	EAN numer produktu	Pakowanie w szt.		Cena z VAT [ZŁ/szt.]
				
M10 x 96	001207	25	2 625	16,60



### KOLEK IZOLACYJNY KOŃCÓWKA CEGŁA BEZ IZOLACJI P-POB-HN WDVS140 M10



Rozmiar nominalny	EAN numer produktu	Pakowanie w szt.		Cena z VAT [ZŁ/szt.]
				
140	144843	1/5	750	29,50



### KOLEK IZOLACYJNY KOŃCÓWKA DO CEGŁY Z IZOLACJĄ P-POB-HN WDVS300 M10



Rozmiar nominalny	EAN numer produktu	Pakowanie w szt.		Cena z VAT [ZŁ/szt.]
				
300	144850	1/5	500	48,00

### PLATFORMA UNI ZE STALI NIERDZEWNEJ DO MOCOWANIA OB M10 P-POB-HN PLAT M10





Rozmiar nominalny	EAN numer produktu	Pakowanie w szt.		Cena z VAT [ZŁ/szt.]
				
M10	144836	25/500	5 000	20,60

### PRĘT GWINTOWANY M10

### P-POB-ZT





Rozmiar nominalny	EAN numer produktu	Pakowanie w szt.		Cena z VAT [ZŁ/szt.]
				
60	002556	100	20 800	1,20
100	002563	100	15 600	1,80
150	002570	50	10 400	3,40

### STOPKA OBEJMY RURY SPUSTOWEJ M10

### P-POB-ZT MP





Rozmiar nominalny	EAN numer produktu	Pakowanie w szt.		Cena z VAT [ZŁ/szt.]
				
80 x 30	002518	25	5 200	7,10

### NAKLADKA DO SZTYFTU DO OBEJMY

### P-POB-HT AKG





Rozmiar nominalny	EAN numer produktu	Pakowanie w szt.		Cena z VAT [ZŁ/szt.]
				
<b>TM</b> 29 x 13	002280	50	16 800	<b>1,50</b>
<b>AN</b> 29 x 13	002211	50	16 800	<b>1,50</b>
<b>IC</b> 29 x 13	002235	50	16 800	<b>1,50</b>
<b>OC</b> 29 x 13	002266	50	16 800	<b>1,50</b>
<b>MH</b> 29 x 13	002242	50	16 800	<b>1,50</b>
<b>B SB</b> 29 x 13	002228	50	16 800	<b>1,50</b>
<b>PS BH BHT</b> 29 x 13	002273	50	16 800	<b>1,50</b>
<b>MZ</b> 29 x 13	002259	50	16 800	<b>1,50</b>
<b>ZH</b> 29 x 13	002297	50	16 800	<b>1,50</b>

### REWIZJA RURY SPUSTOWEJ



### W-WZV



Rozmiar nominalny	80	100	120
<b>Cena w ZŁ/szt.</b>	Z VAT	Z VAT	Z VAT
<b>AN</b> 1 Antracyt RAL 7016	<b>129,20</b> 035073	<b>135,30</b> 035080	<b>184,50</b> 035097
<b>TM</b> 2 Testa di Moro RAL 8028	<b>129,20</b> 035103	<b>135,30</b> 035110	<b>184,50</b> 035127
<b>ZH</b> 4 Zielono-brązowy RAL 7013	<b>129,20</b> 035134	<b>135,30</b> 035141	<b>184,50</b> 035158
<b>Pakowanie w szt.</b> 	<b>6</b>	<b>5</b>	<b>3</b>
<b>Pakowanie w szt.</b> 	<b>180</b>	<b>150</b>	<b>90</b>

### REWIZJA RURY SPUSTOWEJ Z SITEM

W-WZVS

Rozmiar nominalny	80	100	120
Cena w ZŁ/szt.	Z VAT	Z VAT	Z VAT
<b>AN</b> 1 Antracyt RAL 7016	<b>156,80</b> 035226	<b>172,20</b> 035233	<b>258,30</b> 035240
<b>TM</b> 2 Testa di Moro RAL 8028	<b>156,80</b> 035462	<b>172,20</b> 035479	<b>258,30</b> 035486
<b>SS</b> 3 Jasnoszary RAL 7005	<b>156,80</b> 035431	<b>172,20</b> 035448	<b>258,30</b> 035455
<b>ZH</b> 4 Zielono-brązowy RAL 7013	<b>156,80</b> 035493	<b>172,20</b> 035509	<b>258,30</b> 035516
<b>BH</b> 5 Srebrny RAL 9006	<b>156,80</b> 035288	<b>172,20</b> 035295	<b>258,30</b> 035301
<b>BHT</b> 6 Srebrny ciemny RAL 9007	<b>156,80</b> 102034 *	<b>172,20</b> 102041 *	<b>258,30</b> 102058 *
<b>MH</b> 7 Ceglasty RAL 8004	<b>156,80</b> 035349	<b>172,20</b> 035356	<b>258,30</b> 035363
<b>IC</b> 8 Czarny RAL 9005	<b>156,80</b> 035318	<b>172,20</b> 035325	<b>258,30</b> 035332 *
<b>OC</b> 9 Czerwony RAL 3009	<b>156,80</b> 035400	<b>172,20</b> 035417	<b>258,30</b> 035424
<b>B</b> 10 Biały RAL 9010	<b>156,80</b> 035257	<b>172,20</b> 035264	<b>258,30</b> 035271
<b>MZ</b> 11 Zielony mech RAL 6005	<b>156,80</b> 035370	<b>172,20</b> 035387	<b>258,30</b> 035394
<b>ZS</b> 12 Cynkowo szary RAL extra	<b>156,80</b> 035523	<b>172,20</b> 035530	<b>258,30</b> 035547
<b>PZ</b> 13 Patyna zielona RAL extra			
<b>PM</b> 14 Patyna miedź RAL extra			
<b>Aluminium</b> 15 Natur	<b>125,50</b> 035196 *	<b>137,80</b> 035202	<b>206,60</b> 035219 *
Pakowanie w szt. 	<b>6</b>	<b>5</b>	<b>3</b>
Pakowanie w szt. 	<b>180</b>	<b>150</b>	<b>90</b>

\* Produkcja na zamówienie



### ZBIORNIK NA WODĘ+WĄŻ PLASTIKOWY

### W-WZVHA



Wymiar: 80, 120



Wymiar: 100

Rozmiar nominalny	80	100	120
Cena w ZŁ/szt.	Z VAT	Z VAT	Z VAT
<b>AN</b> 1 Antracyt RAL 7016	<b>399,80</b> 018854	<b>369,00</b> 018861	<b>768,80</b> 018878 *
<b>TM</b> 2 Testa di Moro RAL 8028	<b>399,80</b> 019097	<b>369,00</b> 019103	<b>768,80</b> 019110
<b>SS</b> 3 Jasnoszary RAL 7005	<b>399,80</b> 019066 *	<b>369,00</b> 019073	<b>768,80</b> 019080 *
<b>ZH</b> 4 Zielono-brązowy RAL 7013	<b>399,80</b> 019127 *	<b>369,00</b> 019134	<b>768,80</b> 019141 *
<b>BH</b> 5 Srebrny RAL 9006	<b>399,80</b> 018915 *	<b>369,00</b> 018922	<b>768,80</b> 018939 *
<b>BHT</b> 6 Srebrny ciemny RAL 9007	<b>399,80</b> 102003 *	<b>369,00</b> 102010 *	<b>768,80</b> 102027 *
<b>MH</b> 7 Ceglasty RAL 8004	<b>399,80</b> 018977 *	<b>369,00</b> 018984 *	<b>768,80</b> 018991 *
<b>IC</b> 8 Czarny RAL 9005	<b>399,80</b> 018946 *	<b>369,00</b> 018953	<b>768,80</b> 018960
<b>OC</b> 9 Czerwony RAL 3009	<b>399,80</b> 019035 *	<b>369,00</b> 019042 *	<b>768,80</b> 019059 *
<b>B</b> 10 Biały RAL 9010	<b>399,80</b> 018885 *	<b>369,00</b> 018892	<b>768,80</b> 018908 *
<b>MZ</b> 11 Zielony mech RAL 6005	<b>399,80</b> 019004	<b>369,00</b> 019011	<b>768,80</b> 019028 *
<b>ZS</b> 12 Cynkowo szary RAL extra	<b>399,80</b> 019158 *	<b>369,00</b> 019165 *	<b>768,80</b> 019172 *
<b>PZ</b> 13 Patyna zielona RAL extra			
<b>PM</b> 14 Patyna miedź RAL extra			
<b>Aluminium</b> 15 Natur	<b>359,80</b> 001481	<b>332,10</b> 001498	<b>691,90</b> 001504
Pakowanie w szt. 📦	1	1	1
Pakowanie w szt. 🚚	60	60	60

\* Produkcja na zamówienie

### OCYNKOWANA STAL RURA OCHRONNA Z REW.POW

W-WOZR

Rozmiar nominalny	80	100	100
Długość w m	1,0	1,0	1,5
Cena w ZŁ/szt.	Z VAT	Z VAT	Z VAT
<b>AN</b> 1 Antracyt RAL 7016	<b>393,60</b> 030344 *	<b>301,40</b> 030351 *	<b>596,60</b> 030368 *
<b>TM</b> 2 Testa di Moro RAL 8028	<b>393,60</b> 030641 *	<b>301,40</b> 030658 *	<b>596,60</b> 030665 *
<b>SS</b> 3 Jasnoszary RAL 7005	<b>393,60</b> 030597 *	<b>301,40</b> 030603 *	<b>596,60</b> 030610 *
<b>ZH</b> 4 Zielono-brązowy RAL 7013	<b>393,60</b> 030696 *	<b>301,40</b> 030702 *	<b>596,60</b> 030719 *
<b>BH</b> 5 Srebrny RAL 9006	<b>393,60</b> 030795 *	<b>301,40</b> 030801 *	<b>596,60</b> 030818 *
<b>BHT</b> 6 Srebrny ciemny RAL 9007	<b>393,60</b> 102065 *	<b>301,40</b> 102072 *	<b>596,60</b> 102096 *
<b>MH</b> 7 Ceglasty RAL 8004	<b>393,60</b> 030443 *	<b>301,40</b> 030450 *	<b>596,60</b> 030467 *
<b>IC</b> 8 Czarny RAL 9005	<b>393,60</b> 030849 *	<b>301,40</b> 030856 *	<b>596,60</b> 030863 *
<b>OC</b> 9 Czerwony RAL 3009	<b>393,60</b> 030542 *	<b>301,40</b> 030559 *	<b>596,60</b> 030566 *
<b>B</b> 10 Biały RAL 9010	<b>393,60</b> 030399 *	<b>301,40</b> 030405 *	<b>596,60</b> 030412 *
<b>MZ</b> 11 Zielony mech RAL 6005	<b>393,60</b> 030498 *	<b>301,40</b> 030504 *	<b>596,60</b> 030511 *
<b>ZS</b> 12 Cynkowo szary RAL extra	<b>393,60</b> 030740 *	<b>301,40</b> 030757 *	<b>596,60</b> 030764 *
<b>PZ</b> 13 Patyna zielona RAL extra			
<b>PM</b> 14 Patyna miedź RAL extra			
<b>Pozink</b> Natur	<b>369,00</b> 009708	<b>276,80</b> 009715	<b>547,40</b> 009722
Pakowanie w szt. 	<b>1</b>	<b>1</b>	<b>1</b>
Pakowanie w szt. 	<b>70</b>	<b>60</b>	<b>60</b>

\* Produkcja na zamówienie







### OCYNKOWANA STAL RURA OCHRONNA Z REW.POW

### W-WOZR



Rozmiar nominalny	120	120
Długość w m	1,0	1,5
Cena w ZŁ/szt.	Z VAT	Z VAT
<b>AN</b> 1 Antracyt RAL 7016	<b>707,30</b>	<b>1 014,80</b>
	030375 *	030382 *
<b>TM</b> 2 Testa di Moro RAL 8028	<b>707,30</b>	<b>1 014,80</b>
	030672 *	030689 *
<b>SS</b> 3 Jasnoszary RAL 7005	<b>707,30</b>	<b>1 014,80</b>
	030627 *	030634 *
<b>ZH</b> 4 Zielono-brązowy RAL 7013	<b>707,30</b>	<b>1 014,80</b>
	030726 *	030733 *
<b>BH</b> 5 Srebrny RAL 9006	<b>707,30</b>	<b>1 014,80</b>
	030825 *	030832 *
<b>BHT</b> 6 Srebrny ciemny RAL 9007	<b>707,30</b>	<b>1 014,80</b>
	102102 *	102089 *
<b>MH</b> 7 Ceglasty RAL 8004	<b>707,30</b>	<b>1 014,80</b>
	030474 *	030481 *
<b>IC</b> 8 Czarny RAL 9005	<b>707,30</b>	<b>1 014,80</b>
	030870 *	030887 *
<b>OC</b> 9 Czerwony RAL 3009	<b>707,30</b>	<b>1 014,80</b>
	030573 *	030580 *
<b>B</b> 10 Biały RAL 9010	<b>707,30</b>	<b>1 014,80</b>
	030429 *	030436 *
<b>MZ</b> 11 Zielony mech RAL 6005	<b>707,30</b>	<b>1 014,80</b>
	030528 *	030535 *
<b>ZS</b> 12 Cynkowo szary RAL extra	<b>707,30</b>	<b>1 014,80</b>
	030771 *	030788 *
<b>PZ</b> 13 Patyna zielona RAL extra		
<b>PM</b> 14 Patyna miedź RAL extra		
<b>Pozink</b> Natur	<b>645,80</b>	<b>879,50</b>
	009739	009746
Pakowanie w szt. 	<b>1</b>	<b>1</b>
Pakowanie w szt. 	<b>40</b>	<b>40</b>

\* Produkcja na zamówienie



# ALUMINIUM

## POLYESTER + NATUR

### OBEJMA Z GUMĄ OCHRONNĄ M10

P-POB-OZR



Rozmiar nominalny	EAN numer produktu	Pakowanie w szt.		Cena z VAT [ZŁ/szt.]
				
80	002525	25	1 250	9,50
100	002532	25	1 250	12,30
120	002549	20	1 000	13,80

