



# ODKVAPOVÝ SYSTÉM POLKRUHOVÝ



**CENNÍK**  
2024



POWERFUL PARTNER FOR YOUR ROOF



Hliníkový materiál | 4



Žraby | 6



Dilatácie | 9



Žraby príslušenstvo | 13



Háky | 15



Rohy | 18



Čelá | 20



Kotlíky | 21



Kolená | 32



Zvodové rúry | 35



Zvodové rúry príslušenstvo | 40



Objímky | 42

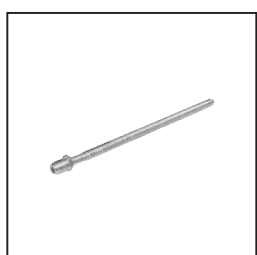

Objímky príslušenstvo | 43



Zachytávače vody | 45



Ochranné zvodové rúry | 48



# ODKVAPOVÝ SYSTÉM POLKRUHOVÝ

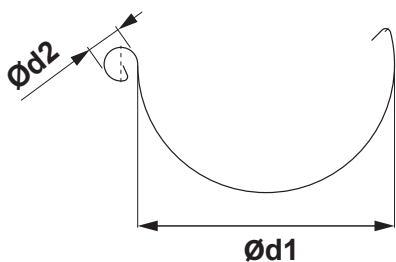

## ROZMERY STREŠNÝCH ŽLABOV

(rozmery a rozmerové tolerancie podľa EN 612)

| Rozvinutá šírka (mm) | 200 | 250 | 280 | 333 | 400 |
|----------------------|-----|-----|-----|-----|-----|
| Ød1                  | 80  | 105 | 127 | 153 | 192 |
| Ød2                  | 16  | 18  | 18  | 20  | 22  |

## VNÚTORNÝ FALZ

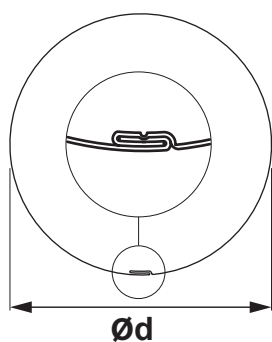

## ROZMERY STREŠNÝCH ZVODOV

(rozmery a rozmerové tolerancie podľa EN 612)

| Rozmery                  | 60 | 80 | 100 | 120 | 150 |
|--------------------------|----|----|-----|-----|-----|
| Menovitá veľkosť Ød (mm) | 60 | 80 | 100 | 120 | 150 |

## ROZMERY STREŠNÝCH HÁKOV

(rozmery a rozmerové tolerancie podľa EN 612)

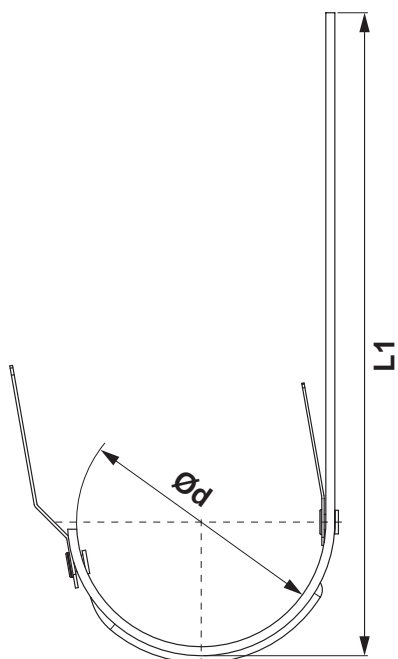

| Rozmery (mm) | L1  | Ød  |
|--------------|-----|-----|
| 250          | 310 | 105 |
| 280          | 337 | 127 |
| 333 – 550    | 385 | 153 |
| 333 – 650    | 485 | 153 |
| 400          | 436 | 192 |

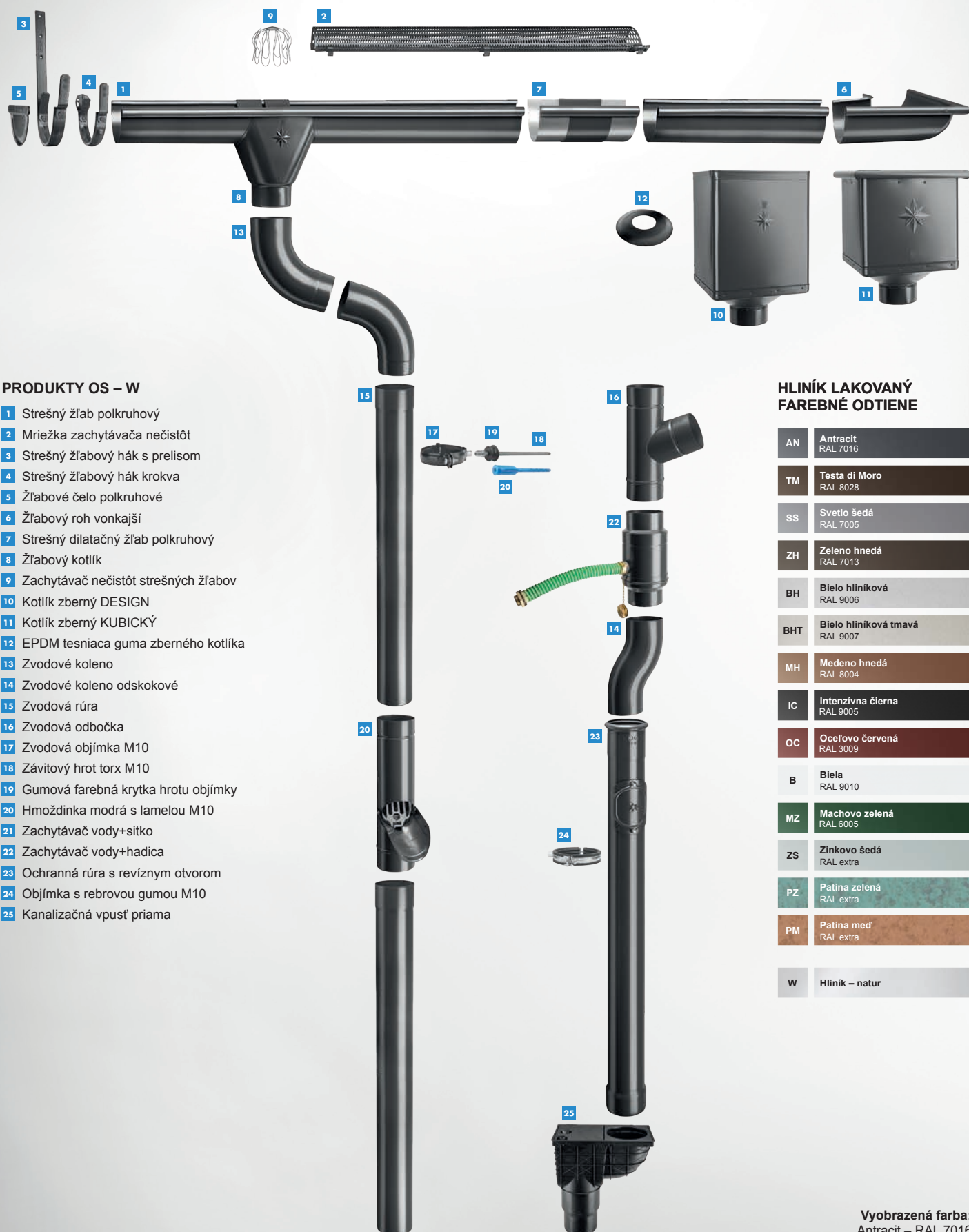

## PRODUKTY OS – W

- 1 Strešný žlab polkruhový
- 2 Mriežka zachytávača nečistôt
- 3 Strešný žlabový hák s prelisom
- 4 Strešný žlabový hák krokva
- 5 Žlabové čelo polkruhové
- 6 Žlabový roh vonkajší
- 7 Strešný dilatčný žlab polkruhový
- 8 Žlabový kotlík
- 9 Zachytávač nečistôt strešných žlabov
- 10 Kotlík zberný DESIGN
- 11 Kotlík zberný KUBICKÝ
- 12 EPDM tesniaca guma zberného kotlíka
- 13 Zvodové koleno
- 14 Zvodové koleno odskokové
- 15 Zvodová rúra
- 16 Zvodová odbočka
- 17 Zvodová objímka M10
- 18 Závitový hrot torx M10
- 19 Gumová farebná krytka hrotu objímky
- 20 Hmoždinka modrá s lamelou M10
- 21 Zachytávač vody+sítka
- 22 Zachytávač vody+hadica
- 23 Ochranná rúra s revíznym otvorom
- 24 Objímka s rebrovou gumou M10
- 25 Kanalizačná vpusť priama

## HLINÍK LAKOVANÝ FAREBNÉ ODTIENE

|     |                                   |
|-----|-----------------------------------|
| AN  | Antracit<br>RAL 7016              |
| TM  | Testa di Moro<br>RAL 8028         |
| SS  | Svetlo šedá<br>RAL 7005           |
| ZH  | Zeleno hnedá<br>RAL 7013          |
| BH  | Bielo hliníková<br>RAL 9006       |
| BHT | Bielo hliníková tmavá<br>RAL 9007 |
| MH  | Medeno hnedá<br>RAL 8004          |
| IC  | Intenzívna čierna<br>RAL 9005     |
| OC  | Oceľovo červená<br>RAL 3009       |
| B   | Biela<br>RAL 9010                 |
| MZ  | Machovo zelená<br>RAL 6005        |
| ZS  | Zinkovo šedá<br>RAL extra         |
| PZ  | Patina zelená<br>RAL extra        |
| PM  | Patina meď<br>RAL extra           |
| W   | Hliník – natur                    |



# ALUMINIUM POLYESTER + NATUR

## NOVELIS

Je americká priemyselná hliníková spoločnosť so sídlom v Atlante v štáte Georgia v Spojených štátoch. Je dcérskou spoločnosťou indickej spoločnosti na výrobu hliníka a medi Hindalco Industries. Novelis je popredným výrobcom valcovaného hliníka a globálnym lídrom v recyklácii nápojových plechoviek. Spoločnosť poskytuje služby zákazníkom v odvetviach vrátane plechoviek na nápoje, automobilového priemyslu, spotrebnej elektroniky, stavebníctva, fólií a obalov.

## ADITYA BIRLA



## SPEIRA

Speira je globálna spoločnosť na valcovanie a recykláciu hliníka. Skladá sa zo siedmich výrobných závodov a jedného výskumného a vývojového centra. Nachádzajúce sa v Nemecku a Nórsku vrátane nášho spoločného podniku Alunorf, najväčšej valcovne hliníka na svete, Grevenbroich, najväčšej dokončovacej valcovne hliníka na svete, ako aj niekoľkých medzinárodných predajných kancelárií. Speira zamestnáva okolo 5 000 ľudí hlavne v Nemecku a Nórsku

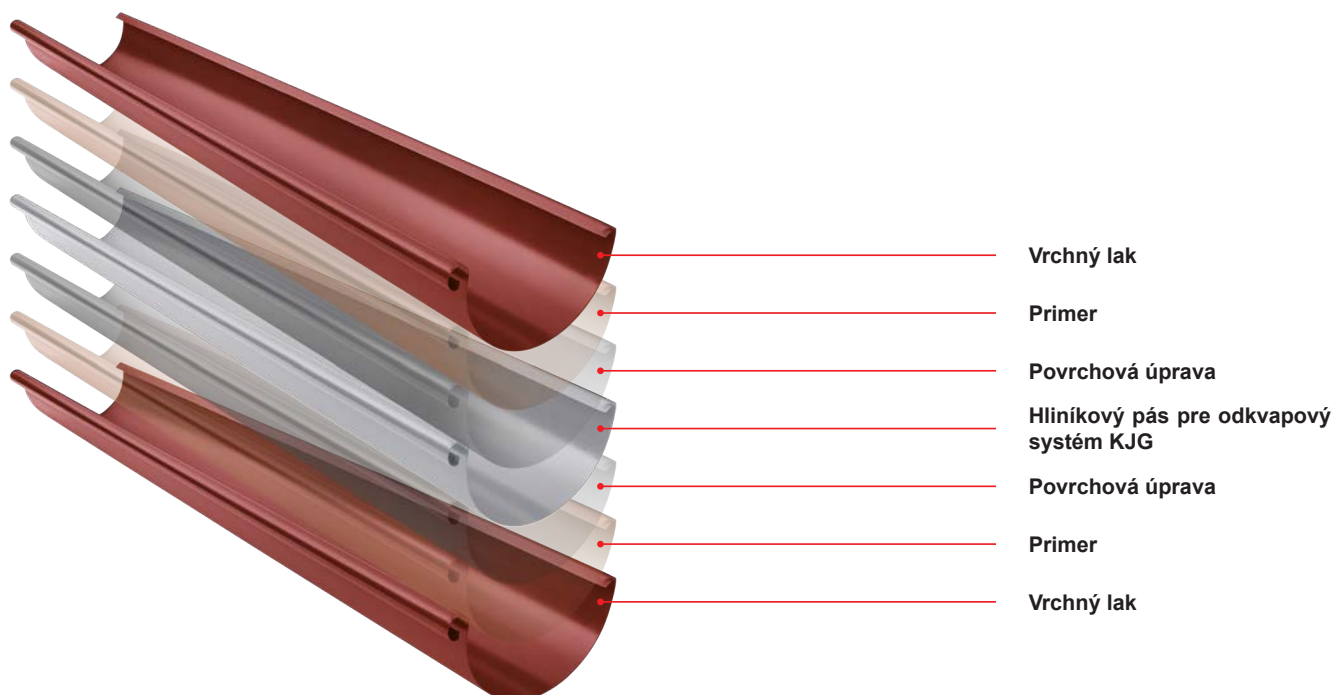

# ALUMINIUM POLYESTER + NATUR

## STREŠNÝ ŽĽAB POLKRUHOVÝ [s=0,70]

W-WZ

| Menovitá veľkosť                                  | 200                                 |        | 250      |        | 250      |        | 280      |        | 280      |       |
|---|-------------------------------------|--------|----------|--------|----------|--------|----------|--------|----------|-------|
|   | 3,0                                 |        | 4,0      |        | 6,0      |        | 4,0      |        | 6,0      |       |
| Dĺžka v m   | 3,0                                 |        | 4,0      |        | 6,0      |        | 4,0      |        | 6,0      |       |
| Cena v €/m  | Bez DPH                             | S DPH  | Bez DPH  | S DPH  | Bez DPH  | S DPH  | Bez DPH  | S DPH  | Bez DPH  | S DPH |
|   | <b>AN</b> 1<br>Antracit<br>RAL 7016 | 6,05   | 7,26     | 4,95   | 5,94     | 4,95   | 5,94     | 6,30   | 7,56     | 6,30  |
| 051066 *  |                                     | 051073 |          | 051080 |          | 051097 |          | 051103 |          |       |
| <b>TM</b> 2<br>Testa di Moro<br>RAL 8028          | 6,05                                | 7,26   | 4,95     | 5,94   | 4,95     | 5,94   | 6,30     | 7,56   | 6,30     | 7,56  |
|   | 051707 *                            |        | 051714   |        | 051721   |        | 051738   |        | 051745   |       |
| <b>SS</b> 3<br>Svetlo šedá<br>RAL 7005            |                                     |        | 4,95     | 5,94   | 4,95     | 5,94   | 6,30     | 7,56   | 6,30     | 7,56  |
|   |                                     |        | 051639   |        | 051646   |        | 051653   |        | 051660   |       |
| <b>ZH</b> 4<br>Zeleno hnedá<br>RAL 7013           |                                     |        | 4,95     | 5,94   | 4,95     | 5,94   | 6,30     | 7,56   | 6,30     | 7,56  |
|   |                                     |        | 051790   |        | 051806   |        | 051813   |        | 051820   |       |
| <b>BH</b> 5<br>Bielo hliníková<br>RAL 9006        |                                     |        | 4,95     | 5,94   | 4,95     | 5,94   | 6,30     | 7,56   | 6,30     | 7,56  |
|   |                                     |        | 051233   |        | 051240 * |        | 051257   |        | 051264   |       |
| <b>BHT</b> 6<br>Bielo hliníková tmavá<br>RAL 9007 |                                     |        | 4,95     | 5,94   | 4,95     | 5,94   | 6,30     | 7,56   | 6,30     | 7,56  |
|   |                                     |        | 101891 * |        | 101907 * |        | 101914 * |        | 101921 * |       |
| <b>MH</b> 7<br>Medeno hnedá<br>RAL 8004           |                                     |        | 4,95     | 5,94   | 4,95     | 5,94   | 6,30     | 7,56   | 6,30     | 7,56  |
|   |                                     |        | 051394   |        | 051400   |        | 051417   |        | 051424   |       |
| <b>IC</b> 8<br>Intenzívna čierna<br>RAL 9005      |                                     |        | 4,95     | 5,94   | 4,95     | 5,94   | 6,30     | 7,56   | 6,30     | 7,56  |
|   |                                     |        | 051318   |        | 051325 * |        | 051332   |        | 051349 * |       |
| <b>OC</b> 9<br>Oceľovo červená<br>RAL 3009        |                                     |        | 4,95     | 5,94   | 4,95     | 5,94   | 6,30     | 7,56   | 6,30     | 7,56  |
|   |                                     |        | 051554   |        | 051561   |        | 051578   |        | 051585   |       |
| <b>B</b> 10<br>Biela<br>RAL 9010                  |                                     |        | 4,95     | 5,94   | 4,95     | 5,94   | 6,30     | 7,56   | 6,30     | 7,56  |
|   |                                     |        | 051158   |        | 051165   |        | 051172   |        | 051189   |       |
| <b>MZ</b> 11<br>Machovo zelená<br>RAL 6005        |                                     |        | 4,95     | 5,94   | 4,95     | 5,94   | 6,30     | 7,56   | 6,30     | 7,56  |
|   |                                     |        | 051479   |        | 051486   |        | 051493   |        | 051509   |       |
| <b>ZS</b> 12<br>Zinkovo šedá<br>RAL extra         |                                     |        | 4,95     | 5,94   | 4,95     | 5,94   | 6,30     | 7,56   | 6,30     | 7,56  |
|   |                                     |        | 051875   |        | 051882 * |        | 051899 * |        | 051905 * |       |
| <b>PZ</b> 13<br>Patina zelená<br>RAL extra        |                                     |        |          |        |          |        |          |        |          |       |
|   |                                     |        |          |        |          |        |          |        |          |       |
| <b>PM</b> 14<br>Patina med<br>RAL extra           |                                     |        |          |        |          |        |          |        |          |       |
|   |                                     |        |          |        |          |        |          |        |          |       |
| <b>Hliník</b> 15<br>Natur                         |                                     |        | 4,70     | 5,64   | 4,70     | 5,64   | 5,40     | 6,48   | 5,40     | 6,48  |
|   |                                     |        | 049957   |        | 049964   |        | 049971   |        | 049988   |       |
| Balenie v m                                       | 15                                  |        | 20       |        | 30       |        | 20       |        | 30       |       |
| Balenie v m                                       | 1 200                               |        | 960      |        | 1 440    |        | 840      |        | 1 260    |       |

\* Výroba na objednávku



### STREŠNÝ ŽĽAB POLKRUHOVÝ [s=0,70]

W-WZ



| Menovitá veľkosť   | 333      |       | 333     |       | 400      |       |
|--|----------|-------|---------|-------|----------|-------|
|  | 4,0      |       | 6,0     |       | 6,0      |       |
| Dĺžka v m  |          |       |         |       |          |       |
| Cena v €/m   | Bez DPH  | S DPH | Bez DPH | S DPH | Bez DPH  | S DPH |
| <b>AN</b> 1<br>Antracit<br>RAL 7016  | 6,45     | 7,74  | 6,45    | 7,74  | 9,40     | 11,28 |
|  | 051110   |       | 051127  |       | 051134   |       |
| <b>TM</b> 2<br>Testa di Moro<br>RAL 8028   | 6,45     | 7,74  | 6,45    | 7,74  | 9,40     | 11,28 |
|  | 051752   |       | 051769  |       | 051776 * |       |
| <b>SS</b> 3<br>Svetlo šedá<br>RAL 7005   | 6,45     | 7,74  | 6,45    | 7,74  | 9,40     | 11,28 |
|  | 051677   |       | 051684  |       | 051691   |       |
| <b>ZH</b> 4<br>Zeleno hnedá<br>RAL 7013  | 6,45     | 7,74  | 6,45    | 7,74  | 9,40     | 11,28 |
|  | 051837   |       | 051844  |       | 051851   |       |
| <b>BH</b> 5<br>Bielo hliníková<br>RAL 9006   | 6,45     | 7,74  | 6,45    | 7,74  | 9,40     | 11,28 |
|  | 051271   |       | 051288  |       | 051295   |       |
| <b>BHT</b> 6<br>Bielo hliníková tmavá<br>RAL 9007  | 6,45     | 7,74  | 6,45    | 7,74  | 9,40     | 11,28 |
|  | 101938   |       | 101945  |       | 070104 * |       |
| <b>MH</b> 7<br>Medeno hnedá<br>RAL 8004  | 6,45     | 7,74  | 6,45    | 7,74  | 9,40     | 11,28 |
|  | 051431   |       | 051448  |       | 051455 * |       |
| <b>IC</b> 8<br>Intenzívna čierna<br>RAL 9005   | 6,45     | 7,74  | 6,45    | 7,74  | 9,40     | 11,28 |
|  | 051356   |       | 051363  |       | 051370 * |       |
| <b>OC</b> 9<br>Oceľovo červená<br>RAL 3009   | 6,45     | 7,74  | 6,45    | 7,74  | 9,40     | 11,28 |
|  | 051592   |       | 051608  |       | 051615 * |       |
| <b>B</b> 10<br>Biela<br>RAL 9010   | 6,45     | 7,74  | 6,45    | 7,74  | 9,40     | 11,28 |
|  | 051196   |       | 051202  |       | 051219 * |       |
| <b>MZ</b> 11<br>Machovo zelená<br>RAL 6005   | 6,45     | 7,74  | 6,45    | 7,74  | 9,40     | 11,28 |
|  | 051516   |       | 051523  |       | 051530   |       |
| <b>ZS</b> 12<br>Zinkovo šedá<br>RAL extra  | 6,45     | 7,74  | 6,45    | 7,74  | 9,40     | 11,28 |
|  | 051912   |       | 051929  |       | 051936 * |       |
| <b>PZ</b> 13<br>Patina zelená<br>RAL extra   | 9,00     | 10,80 | 9,00    | 10,80 |          |       |
|  | 112781 * |       | 112798  |       |          |       |
| <b>PM</b> 14<br>Patina med<br>RAL extra  | 9,00     | 10,80 | 9,00    | 10,80 |          |       |
|  | 112767 * |       | 112774  |       |          |       |
| <b>Hliník</b> 15<br>Natur  | 6,05     | 7,26  | 6,05    | 7,26  | 8,10     | 9,72  |
|  | 049995   |       | 050007  |       | 050014   |       |
| <b>Balenie v m</b>  | 20       |       | 30      |       | 30       |       |
| <b>Balenie v m</b>  | 660      |       | 990     |       | 810      |       |

\* Výroba na objednávku



### NÁSTREŠNÝ ŽĽAB SAMRÍNOVÝ [s=0,70]

W-WZS

| Menovitá veľkosť   | 650                                 |              | 700        |              | 700          |              |
|--|-------------------------------------|--------------|------------|--------------|--------------|--------------|
|  | Dĺžka v m                           |              | 4,0        |              | 6,0          |              |
| Cena v €/m   | Bez DPH                             | S DPH        | Bez DPH    | S DPH        | Bez DPH      | S DPH        |
|  | <b>AN</b> 1<br>Antracit<br>RAL 7016 |              |            | 23,00        | <b>27,60</b> | 23,00        |
|  |                                     |              | 049193     |              | 049209       |              |
| <b>TM</b> 2<br>Testa di Moro<br>RAL 8028   | 17,10                               | <b>20,52</b> |            |              |              |              |
|  |                                     | 049308 *     |            |              |              |              |
| <b>SS</b> 3<br>Svetlo šedá<br>RAL 7005   |                                     |              | 23,00      | <b>27,60</b> | 23,00        | <b>27,60</b> |
|  |                                     |              | 049285 *   |              | 049292       |              |
| <b>ZH</b> 4<br>Zeleno hnedá<br>RAL 7013  |                                     |              | 23,00      | <b>27,60</b> | 23,00        | <b>27,60</b> |
|  |                                     |              | 049315     |              | 049322       |              |
| <b>BH</b> 5<br>Bielo hliníková<br>RAL 9006   | 17,10                               | <b>20,52</b> |            |              |              |              |
|  |                                     | 049223 *     |            |              |              |              |
| <b>BHT</b> 6<br>Bielo hliníková tmavá<br>RAL 9007  | 17,10                               | <b>20,52</b> |            |              |              |              |
|  |                                     | 101990 *     |            |              |              |              |
| <b>MH</b> 7<br>Medeno hnedá<br>RAL 8004  | 17,10                               | <b>20,52</b> |            |              |              |              |
|  |                                     | 049247 *     |            |              |              |              |
| <b>IC</b> 8<br>Intenzívna čierna<br>RAL 9005   | 17,10                               | <b>20,52</b> |            |              |              |              |
|  |                                     | 049230 *     |            |              |              |              |
| <b>OC</b> 9<br>Oceľovo červená<br>RAL 3009   | 17,10                               | <b>20,52</b> |            |              |              |              |
|  |                                     | 049278 *     |            |              |              |              |
| <b>B</b> 10<br>Biela<br>RAL 9010   | 17,10                               | <b>20,52</b> |            |              |              |              |
|  |                                     | 049216 *     |            |              |              |              |
| <b>MZ</b> 11<br>Machovo zelená<br>RAL 6005   |                                     |              | 23,00      | <b>27,60</b> | 23,00        | <b>27,60</b> |
|  |                                     |              | 049254     |              | 049261       |              |
| <b>ZS</b> 12<br>Zinkovo šedá<br>RAL extra  | 17,10                               | <b>20,52</b> |            |              |              |              |
|  |                                     | 049339 *     |            |              |              |              |
| <b>PZ</b> 13<br>Patina zelená<br>RAL extra   |                                     |              |            |              |              |              |
| <b>PM</b> 14<br>Patina med<br>RAL extra  |                                     |              |            |              |              |              |
| <b>Hliník</b> 15<br>Natur  | 15,50                               | <b>18,60</b> |            |              |              |              |
|  |                                     | 049186 *     |            |              |              |              |
| <b>Balenie v m</b>  | <b>6</b>                            |              | <b>4</b>   |              | <b>6</b>     |              |
| <b>Balenie v m</b>  | <b>300</b>                          |              | <b>200</b> |              | <b>300</b>   |              |

\* Výroba na objednávku





### STREŠNÝ DILATAČNÝ ŽLAB POLKRUHOVÝ

W-WZDI

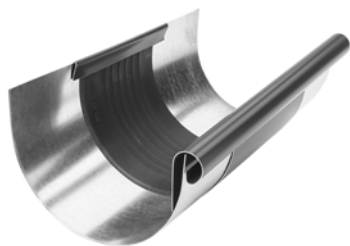

| Menovitá veľkosť                                  | 250/260  |              | 285/260  |              | 333/260  |              | 400/260  |              |
|---|----------|--------------|----------|--------------|----------|--------------|----------|--------------|
|   | Bez DPH  | S DPH        | Bez DPH  | S DPH        | Bez DPH  | S DPH        | Bez DPH  | S DPH        |
| <b>AN</b> 1<br>Antracit<br>RAL 7016               | 20,50    | <b>24,60</b> | 21,50    | <b>25,80</b> | 21,50    | <b>25,80</b> | 27,00    | <b>32,40</b> |
|   | 028341 * |              | 028358 * |              | 028365   |              | 028372   |              |
| <b>TM</b> 2<br>Testa di Moro<br>RAL 8028          | 20,50    | <b>24,60</b> | 21,50    | <b>25,80</b> | 21,50    | <b>25,80</b> | 27,00    | <b>32,40</b> |
|   | 028662 * |              | 028679 * |              | 028686   |              | 028693 * |              |
| <b>SS</b> 3<br>Svetlo šedá<br>RAL 7005            | 20,50    | <b>24,60</b> | 21,50    | <b>25,80</b> | 21,50    | <b>25,80</b> | 27,00    | <b>32,40</b> |
|   | 028624 * |              | 028631 * |              | 028648 * |              | 028655 * |              |
| <b>ZH</b> 4<br>Zeleno hnedá<br>RAL 7013           | 20,50    | <b>24,60</b> | 21,50    | <b>25,80</b> | 21,50    | <b>25,80</b> | 27,00    | <b>32,40</b> |
|   | 028709 * |              | 028716 * |              | 028723 * |              | 028730 * |              |
| <b>BH</b> 5<br>Bielo hliníková<br>RAL 9006        | 20,50    | <b>24,60</b> | 21,50    | <b>25,80</b> | 21,50    | <b>25,80</b> | 27,00    | <b>32,40</b> |
|   | 028426 * |              | 028433 * |              | 028440   |              | 028457   |              |
| <b>BHT</b> 6<br>Bielo hliníková tmavá<br>RAL 9007 | 20,50    | <b>24,60</b> | 21,50    | <b>25,80</b> | 21,50    | <b>25,80</b> | 27,00    | <b>32,40</b> |
|   | 101440 * |              | 101457 * |              | 101464 * |              | 070135 * |              |
| <b>MH</b> 7<br>Medeno hnedá<br>RAL 8004           | 20,50    | <b>24,60</b> | 21,50    | <b>25,80</b> | 21,50    | <b>25,80</b> | 27,00    | <b>32,40</b> |
|   | 028501 * |              | 028518 * |              | 028525 * |              | 028532 * |              |
| <b>IC</b> 8<br>Intenzívna čierna<br>RAL 9005      | 20,50    | <b>24,60</b> | 21,50    | <b>25,80</b> | 21,50    | <b>25,80</b> | 27,00    | <b>32,40</b> |
|   | 028464 * |              | 028471 * |              | 028488 * |              | 028495 * |              |
| <b>OC</b> 9<br>Oceľovo červená<br>RAL 3009        | 20,50    | <b>24,60</b> | 21,50    | <b>25,80</b> | 21,50    | <b>25,80</b> | 27,00    | <b>32,40</b> |
|   | 028587 * |              | 028594 * |              | 028600 * |              | 028617 * |              |
| <b>B</b> 10<br>Biela<br>RAL 9010                  | 20,50    | <b>24,60</b> | 21,50    | <b>25,80</b> | 21,50    | <b>25,80</b> | 27,00    | <b>32,40</b> |
|   | 028389 * |              | 028396 * |              | 028402 * |              | 028419 * |              |
| <b>MZ</b> 11<br>Machovo zelená<br>RAL 6005        | 20,50    | <b>24,60</b> | 21,50    | <b>25,80</b> | 21,50    | <b>25,80</b> | 27,00    | <b>32,40</b> |
|   | 028549 * |              | 028556 * |              | 028563 * |              | 028570 * |              |
| <b>ZS</b> 12<br>Zinkovo šedá<br>RAL extra         | 20,50    | <b>24,60</b> | 21,50    | <b>25,80</b> | 21,50    | <b>25,80</b> | 27,00    | <b>32,40</b> |
|   | 028747 * |              | 028754 * |              | 028761 * |              | 028778 * |              |
| <b>PZ</b> 13<br>Patina zelená<br>RAL extra        |          |              |          |              | 32,50    | <b>39,00</b> |          |              |
|   |          |              |          |              | 112590 * |              |          |              |
| <b>PM</b> 14<br>Patina meď<br>RAL extra           |          |              |          |              | 32,50    | <b>39,00</b> |          |              |
|   |          |              |          |              | 112583 * |              |          |              |
| <b>Hliník</b> 15<br>Natur                         | 22,70    | <b>27,24</b> | 23,60    | <b>28,32</b> | 25,50    | <b>30,60</b> | 31,70    | <b>38,04</b> |
|   | 028303 * |              | 028310 * |              | 028327 * |              | 028334 * |              |
| <b>Balenie v ks</b>                               | 3        |              | 3        |              | 5        |              | 5        |              |
| <b>Balenie v ks</b>                               | 360      |              | 360      |              | 200      |              | 200      |              |

\* Výroba na objednávku



### DILATAČNÝ ŽLAB NÁSTREŠNÝ – SAMRÍNA

W-WZSDI

| Menovitá veľkosť   | 670/260 |          |
|--|---------|----------|
| Cena v €/ks  | Bez DPH | S DPH    |
| <b>AN</b> 1<br>Antracit<br>RAL 7016  | 65,00   | 78,00    |
|  |         | 029157 * |
| <b>TM</b> 2<br>Testa di Moro<br>RAL 8028   | 65,00   | 78,00    |
|  |         | 029232 * |
| <b>SS</b> 3<br>Svetlo šedá<br>RAL 7005   | 65,00   | 78,00    |
|  |         | 029225 * |
| <b>ZH</b> 4<br>Zeleno hnedá<br>RAL 7013  | 65,00   | 78,00    |
|  |         | 029249 * |
| <b>BH</b> 5<br>Bielo hliníková<br>RAL 9006   | 65,00   | 78,00    |
|  |         | 029171 * |
| <b>BHT</b> 6<br>Bielo hliníková tmavá<br>RAL 9007  | 65,00   | 78,00    |
|  |         | 101471 * |
| <b>MH</b> 7<br>Medeno hnedá<br>RAL 8004  | 65,00   | 78,00    |
|  |         | 029195 * |
| <b>IC</b> 8<br>Intenzívna čierna<br>RAL 9005   | 65,00   | 78,00    |
|  |         | 029188 * |
| <b>OC</b> 9<br>Oceľovo červená<br>RAL 3009   | 65,00   | 78,00    |
|  |         | 029218 * |
| <b>B</b> 10<br>Biela<br>RAL 9010   | 65,00   | 78,00    |
|  |         | 029164 * |
| <b>MZ</b> 11<br>Machovo zelená<br>RAL 6005   | 65,00   | 78,00    |
|  |         | 029201 * |
| <b>ZS</b> 12<br>Zinkovo šedá<br>RAL extra  | 65,00   | 78,00    |
|  |         | 029256 * |
| <b>PZ</b> 13<br>Patina zelená<br>RAL extra   |         |          |
| <b>PM</b> 14<br>Patina meď<br>RAL extra  |         |          |
| <b>Hliník</b> 15<br>Natur  | 58,50   | 70,20    |
|  |         | 029140 * |
| Balenie v ks  |         | 1        |
| Balenie v ks  |         | 40       |



\* Výroba na objednávku





### DILATAČNÝ PÁS

W-WZDIP

| Menovitá veľkosť | Dĺžka v m | EAN číslo výrobku | Balenie v m   |   | Cena [€/m] |       |
|------------------|-----------|-------------------|---|---|------------|-------|
|                  |           |                   |  |  | Bez DPH    | S DPH |
| 260              | 3,0       | 028181            | 3   | 120   | 40,00      | 48,00 |

# POUŽITIE DILATAČNÉHO ŽĽABU A DILATAČNÉHO PÁSU

## DILATAČNÝ ŽĽAB

**Príklad montáže: Pododkvapový žľab o rozvinutej šírke do 500 mm.** Dilatačný žľab musí byť namontovaný v rozostupe 15 m. Pre vonkajší roh a začiatok žľabu platí polovica štandardnej hodnoty: maximálne 7,5 m. Pre vnútorný roh platí štvrtina štandardnej hodnoty: maximálne 3,75 m. Pre ostatné materiály a rozmery: pozri tabuľku nižšie. Rohy sa vždy počítajú ako pevné body.

## POLKRUHOVÉ DILATAČNÉ ŽĽABY

| Rozvinutá šírka žľabu | Hliník | Pozink, Titán-zinok, Meď, Nerez |
|-----------------------|--------|---------------------------------|
| < 500                 | 12     | 15                              |
| > 500                 | 8      | 10                              |

## DILATAČNÝ PÁS

**Vnútorňa inštalácia:** na žľaby uchytené bez lepenia na podklad, strechy s neštandardným profilom a oplechovania muriva

## DILATAČNÝ PÁS

| Rozvinutá šírka žľabu | Hliník | Pozink, Titán-zinok, Meď, Nerez |
|-----------------------|--------|---------------------------------|
| < 500                 | 8      | 10                              |
| > 500                 | 6      | 8                               |

Pre vonkajší roh alebo začiatok žľabu platí polovica štandardnej hodnoty. Pre vnútorný roh platí jedna štvrtina štandardnej hodnoty.

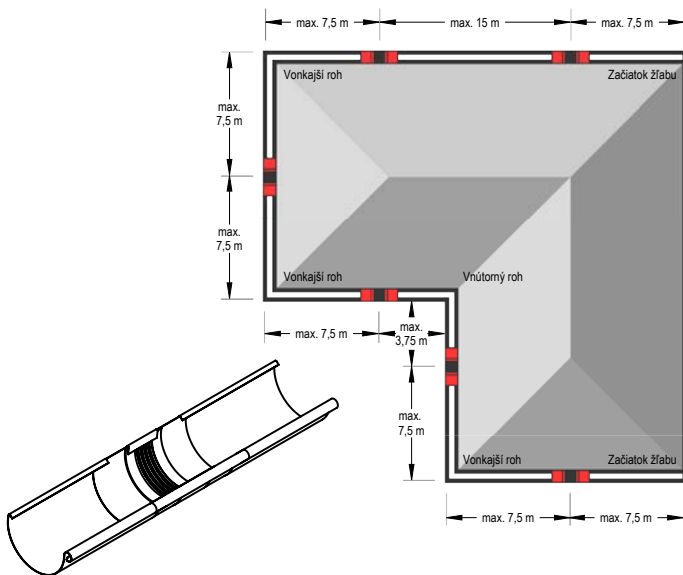

### Poznámka k montáži dilatačného žľabu.

Pri montáži pomocou spájkovania najprv stredný gumový diel prekryte mokrou handričkou (aby nedošlo k prestupu tepla do stredného gumového dielu). Musí sa dodržať minimálna vzdialenosť 6 cm od strednej gumovej časti. V každom prípade sa treba vyhýbať kontaktu gumeného dielu s otvoreným plameňom.

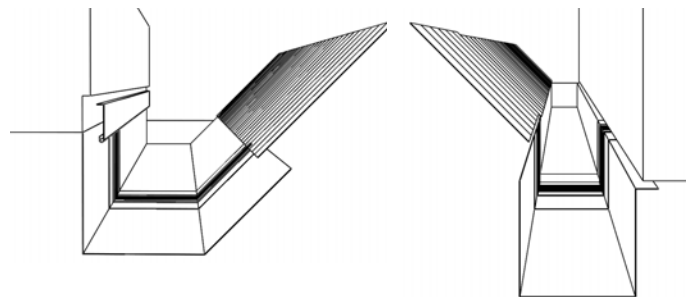



### Poznámka k montáži dilatačného pásu.

Pri ohýbaní a montáži dilatačných prvkov sa uistite, že:

- Ohýbacie čeluste majú rádius minimálne 2 mm.
- Pre hrúbku plechu od 1 mm musí byť dodržaný polomer ohybu minimálne 5 mm.
- Ohýbacie čeluste musia byť pri ohýbaní nastavené na hrúbku strednej gumovej časti 3 až 4 mm, aby sa zabránilo strihaciemu efektu – poškodeniu gumeného dielu.
- Gumová stredná časť nesmie byť počas ohýbania stlačená alebo poškodená. Preto by mal byť použitý hliníkový plechový pás 2 až 5 mm (hrubý) ohnutý tak, aby mohol byť pripevnený ako ochrana na ohýbacie čeluste. Tým sa dosiahne väčší polomer ohybu a zabráni sa porušeniu gumovej strednej časti.

### MRIEŽKA ZACHYTÁVAČA NEČISTÔT

W-WZNLM

| Menovitá veľkosť  | 333      |       |
|---|----------|-------|
| Dĺžka v m   | 2,0      |       |
| Cena v €/ks   | Bez DPH  | S DPH |
| <b>AN</b> 1<br>Antracit<br>RAL 7016   | 26,50    | 31,80 |
|   | 064950   |       |
| <b>TM</b> 2<br>Testa di Moro<br>RAL 8028  | 26,50    | 31,80 |
|   | 064981 * |       |
| <b>SS</b> 3<br>Svetlo šedá<br>RAL 7005  | 26,50    | 31,80 |
|   | 064974   |       |
| <b>ZH</b> 4<br>Zeleno hnedá<br>RAL 7013   | 26,50    | 31,80 |
|   | 118127 * |       |
| <b>BH</b> 5<br>Bielo hliníková<br>RAL 9006  | 26,50    | 31,80 |
|   | 118080 * |       |
| <b>BHT</b> 6<br>Bielo hliníková tmavá<br>RAL 9007   | 26,50    | 31,80 |
|   | 118097 * |       |
| <b>MH</b> 7<br>Medeno hnedá<br>RAL 8004   | 26,50    | 31,80 |
|   | 118103 * |       |
| <b>IC</b> 8<br>Intenzívna čierna<br>RAL 9005  | 26,50    | 31,80 |
|   | 118059   |       |
| <b>OC</b> 9<br>Oceľovo červená<br>RAL 3009  | 26,50    | 31,80 |
|   | 118066 * |       |
| <b>B</b> 10<br>Biela<br>RAL 9010  | 26,50    | 31,80 |
|   | 118134 * |       |
| <b>MZ</b> 11<br>Machovo zelená<br>RAL 6005  | 26,50    | 31,80 |
|   | 118110 * |       |
| <b>ZS</b> 12<br>Zinkovo šedá<br>RAL extra   | 26,50    | 31,80 |
|   | 118073 * |       |
| <b>PZ</b> 13<br>Patina zelená<br>RAL extra  |          |       |
| <b>PM</b> 14<br>Patina med<br>RAL extra   |          |       |
| <b>Hliník</b> 15<br>Natur   | 25,50    | 30,60 |
|   | 064905   |       |
| <b>Balenie v ks</b>  | 15       |       |
| <b>Balenie v ks</b>  | 120      |       |

\* Výroba na objednávku

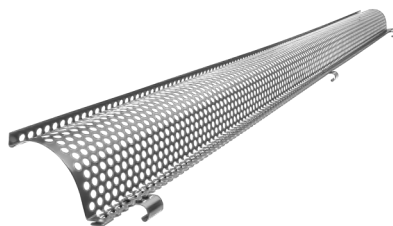



# ALUMINIUM

## POLYESTER + NATUR

### PVC MRIEŽKA ZACHYTÁVAČA LÍSTIA

### SD-ZNL MRIEŽKA

| Menovitá veľkosť | Dĺžka v m | EAN číslo výrobku | Balenie v ks |     | Cena [€/ks] |             |
|------------------|-----------|-------------------|--------------|-----|-------------|-------------|
|                  |           |                   |              |     | Bez DPH     | S DPH       |
| <b>PS 171</b>    | 1,0       | 008473            | 30           | 450 | 4,50        | <b>5,40</b> |
| <b>TM 171</b>    | 1,0       | 008466            | 30           | 450 | 4,50        | <b>5,40</b> |

### PVC MRIEŽKA ZACHYTÁVAČA LÍSTIA

### SD-ZNL N

| Menovitá veľkosť | Dĺžka v m | EAN číslo výrobku | Balenie v ks |     | Cena [€/ks] |              |
|------------------|-----------|-------------------|--------------|-----|-------------|--------------|
|                  |           |                   |              |     | Bez DPH     | S DPH        |
| <b>250</b>       | 3,0       | 008480            | 10           | 400 | 23,90       | <b>28,68</b> |
| <b>280-333</b>   | 3,0       | 008497            | 10           | 400 | 24,00       | <b>28,80</b> |

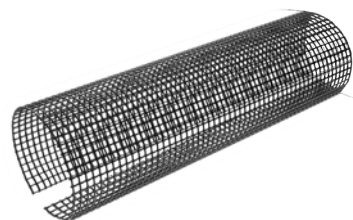
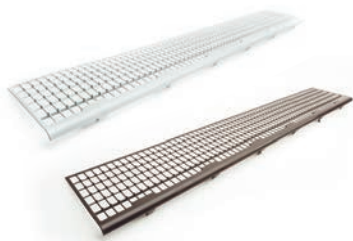

### STREŠNÝ ŽLABOVÝ HÁK S PRELISOM

W-WHP

| Menovitá veľkosť  | 250/430      |             | 280/480      |             | 333/550      |              | 333/650    |             | 400/650    |             |
|---|--------------|-------------|--------------|-------------|--------------|--------------|------------|-------------|------------|-------------|
| Materiál  | 23/7         |             | 28/7         |             | 28/7         |              | 28/7       |             | 30/7       |             |
| Cena v €/ks   | Bez DPH      | S DPH       | Bez DPH      | S DPH       | Bez DPH      | S DPH        | Bez DPH    | S DPH       | Bez DPH    | S DPH       |
| <b>AN</b><br>Antracit<br>RAL 7016   | 3,40         | <b>4,08</b> | 3,90         | <b>4,68</b> | 4,30         | <b>5,16</b>  | 4,90       | <b>5,88</b> | 5,20       | <b>6,24</b> |
|   | 077615       |             | 077622       |             | 077639       |              | 077646     |             | 077653     |             |
| <b>TM</b><br>Testa di Moro<br>RAL 8028  | 3,40         | <b>4,08</b> | 3,90         | <b>4,68</b> | 4,30         | <b>5,16</b>  | 4,90       | <b>5,88</b> | 5,20       | <b>6,24</b> |
|   | 078018       |             | 078025       |             | 078032       |              | 078049     |             | 078056     |             |
| <b>SS</b><br>Svetlo šedá<br>RAL 7005  | 3,40         | <b>4,08</b> | 3,90         | <b>4,68</b> | 4,30         | <b>5,16</b>  | 4,90       | <b>5,88</b> | 5,20       | <b>6,24</b> |
|   | 077967       |             | 077974       |             | 077981       |              | 077998     |             | 078001     |             |
| <b>ZH</b><br>Zeleno hnedá<br>RAL 7013   | 3,40         | <b>4,08</b> | 3,90         | <b>4,68</b> | 4,30         | <b>5,16</b>  | 4,90       | <b>5,88</b> | 5,20       | <b>6,24</b> |
|   | 078063       |             | 078070       |             | 078117       |              | 078087     |             | 078094     |             |
| <b>BH</b><br>Bielo hliníková<br>RAL 9006  | 3,40         | <b>4,08</b> | 3,90         | <b>4,68</b> | 4,30         | <b>5,16</b>  | 4,90       | <b>5,88</b> | 5,20       | <b>6,24</b> |
|   | 077714       |             | 077738       |             | 077721       |              | 077745 *   |             | 077752     |             |
| <b>BHT</b><br>Bielo hliníková tmavá<br>RAL 9007   | 3,40         | <b>4,08</b> | 3,90         | <b>4,68</b> | 4,30         | <b>5,16</b>  | 4,90       | <b>5,88</b> | 5,20       | <b>6,24</b> |
|   | 101488 *     |             | 101495 *     |             | 101501       |              | 101518 *   |             | 080264 *   |             |
| <b>MH</b><br>Medeno hnedá<br>RAL 8004   | 3,40         | <b>4,08</b> | 3,90         | <b>4,68</b> | 4,30         | <b>5,16</b>  | 4,90       | <b>5,88</b> | 5,20       | <b>6,24</b> |
|   | 077813       |             | 077820       |             | 077837       |              | 077844 *   |             | 077851     |             |
| <b>IC</b><br>Intenzívna čierna<br>RAL 9005  | 3,40         | <b>4,08</b> | 3,90         | <b>4,68</b> | 4,30         | <b>5,16</b>  | 4,90       | <b>5,88</b> | 5,20       | <b>6,24</b> |
|   | 077769       |             | 077776       |             | 077783       |              | 077790 *   |             | 077806     |             |
| <b>OC</b><br>Oceľovo červená<br>RAL 3009  | 3,40         | <b>4,08</b> | 3,90         | <b>4,68</b> | 4,30         | <b>5,16</b>  | 4,90       | <b>5,88</b> | 5,20       | <b>6,24</b> |
|   | 077912       |             | 077929       |             | 077936       |              | 077943 *   |             | 077950     |             |
| <b>B</b><br>Biela<br>RAL 9010   | 3,40         | <b>4,08</b> | 3,90         | <b>4,68</b> | 4,30         | <b>5,16</b>  | 4,90       | <b>5,88</b> | 5,20       | <b>6,24</b> |
|   | 077660       |             | 077677       |             | 077684       |              | 077691 *   |             | 077707     |             |
| <b>MZ</b><br>Machovo zelená<br>RAL 6005   | 3,40         | <b>4,08</b> | 3,90         | <b>4,68</b> | 4,30         | <b>5,16</b>  | 4,90       | <b>5,88</b> | 5,20       | <b>6,24</b> |
|   | 077868       |             | 077899       |             | 077875       |              | 077882     |             | 077905     |             |
| <b>ZS</b><br>Zinkovo šedá<br>RAL extra  | 3,40         | <b>4,08</b> | 3,90         | <b>4,68</b> | 4,30         | <b>5,16</b>  | 4,90       | <b>5,88</b> | 5,20       | <b>6,24</b> |
|   | 078124       |             | 078100       |             | 078131       |              | 078148 *   |             | 078155 *   |             |
| <b>PZ</b><br>Patina zelená<br>RAL extra   |              |             |              |             | 9,00         | <b>10,80</b> |            |             |            |             |
|   |              |             |              |             | 112613       |              |            |             |            |             |
| <b>PM</b><br>Patina med<br>RAL extra  |              |             |              |             | 9,00         | <b>10,80</b> |            |             |            |             |
|   |              |             |              |             | 112606       |              |            |             |            |             |
| <b>Hliník</b><br>Natur  | 3,05         | <b>3,66</b> | 3,50         | <b>4,20</b> | 3,85         | <b>4,62</b>  | 4,40       | <b>5,28</b> | 4,70       | <b>5,64</b> |
|   | 011930       |             | 011947       |             | 077585       |              | 077592     |             | 077608     |             |
| <b>Balenie v ks</b>  | <b>25</b>    |             | <b>25</b>    |             | <b>25</b>    |              | <b>15</b>  |             | <b>20</b>  |             |
| <b>Balenie v ks</b>  | <b>1 000</b> |             | <b>1 000</b> |             | <b>1 000</b> |              | <b>600</b> |             | <b>800</b> |             |

\* Výroba na objednávku



**STREŠNÝ ŽLABOVÝ HÁK KROKVA**
**W-WHPK**

| Menovitá veľkosť                                | 250          |             | 280          |             | 333          |             |
|---|--------------|-------------|--------------|-------------|--------------|-------------|
|   | 28/7         |             | 28/7         |             | 28/7         |             |
| Materiál  | 28/7         |             | 28/7         |             | 28/7         |             |
| Cena v €/ks                                     | Bez DPH      | S DPH       | Bez DPH      | S DPH       | Bez DPH      | S DPH       |
| <b>AN</b><br>Antracit<br>RAL 7016               | 3,85         | <b>4,62</b> | 3,90         | <b>4,68</b> | 3,95         | <b>4,74</b> |
|   | 011596       |             | 011602       |             | 011619       |             |
| <b>TM</b><br>Testa di Moro<br>RAL 8028          | 3,85         | <b>4,62</b> | 3,90         | <b>4,68</b> | 3,95         | <b>4,74</b> |
|   | 011831       |             | 011848       |             | 011855       |             |
| <b>SS</b><br>Svetlo šedá<br>RAL 7005            | 3,85         | <b>4,62</b> | 3,90         | <b>4,68</b> | 3,95         | <b>4,74</b> |
|   | 011800       |             | 011817 *     |             | 011824       |             |
| <b>ZH</b><br>Zeleno hnedá<br>RAL 7013           | 3,85         | <b>4,62</b> | 3,90         | <b>4,68</b> | 3,95         | <b>4,74</b> |
|   | 011862       |             | 011879       |             | 011886       |             |
| <b>BH</b><br>Bielo hliníková<br>RAL 9006        | 3,85         | <b>4,62</b> | 3,90         | <b>4,68</b> | 3,95         | <b>4,74</b> |
|   | 011657       |             | 011664       |             | 011671       |             |
| <b>BHT</b><br>Bielo hliníková tmavá<br>RAL 9007 | 3,85         | <b>4,62</b> | 3,90         | <b>4,68</b> | 3,95         | <b>4,74</b> |
|   | 101402 *     |             | 101396 *     |             | 101389 *     |             |
| <b>MH</b><br>Medeno hnedá<br>RAL 8004           | 3,85         | <b>4,62</b> | 3,90         | <b>4,68</b> | 3,95         | <b>4,74</b> |
|   | 011718       |             | 011725 *     |             | 011732       |             |
| <b>IC</b><br>Intenzívna čierna<br>RAL 9005      | 3,85         | <b>4,62</b> | 3,90         | <b>4,68</b> | 3,95         | <b>4,74</b> |
|   | 011688       |             | 011695 *     |             | 011701       |             |
| <b>OC</b><br>Oceľovo červená<br>RAL 3009        | 3,85         | <b>4,62</b> | 3,90         | <b>4,68</b> | 3,95         | <b>4,74</b> |
|   | 011770 *     |             | 011787 *     |             | 011794       |             |
| <b>B</b><br>Biela<br>RAL 9010                   | 3,85         | <b>4,62</b> | 3,90         | <b>4,68</b> | 3,95         | <b>4,74</b> |
|   | 011626       |             | 011633       |             | 011640       |             |
| <b>MZ</b><br>Machovo zelená<br>RAL 6005         | 3,85         | <b>4,62</b> | 3,90         | <b>4,68</b> | 3,95         | <b>4,74</b> |
|   | 011749       |             | 011756       |             | 011763       |             |
| <b>ZS</b><br>Zinkovo šedá<br>RAL extra          | 3,85         | <b>4,62</b> | 3,90         | <b>4,68</b> | 3,95         | <b>4,74</b> |
|   | 011893 *     |             | 011909 *     |             | 011916 *     |             |
| <b>PZ</b><br>Patina zelená<br>RAL extra         |              |             |              |             |              |             |
| <b>PM</b><br>Patina med<br>RAL extra            |              |             |              |             |              |             |
| <b>Hliník</b><br>Natur                          | 3,45         | <b>4,14</b> | 3,50         | <b>4,20</b> | 3,55         | <b>4,26</b> |
|   | 011565       |             | 011572       |             | 011589       |             |
| Balenie v ks                                    | <b>25</b>    |             | <b>25</b>    |             | <b>25</b>    |             |
| Balenie v ks                                    | <b>1 000</b> |             | <b>1 000</b> |             | <b>1 000</b> |             |



\* Výroba na objednávku





### NÁSTREŠNÝ HÁK SAMRÍNOVÝ SPEVNENÝ

W-WHSG



| Menovitá veľkosť  | 4        |       |
|---|----------|-------|
| Materiál  | 28/7     |       |
| Cena v €/ks   | Bez DPH  | S DPH |
| <b>AN</b> 1<br>Antracit<br>RAL 7016   | 8,95     | 10,74 |
|   | 034113   |       |
| <b>TM</b> 2<br>Testa di Moro<br>RAL 8028  | 8,95     | 10,74 |
|   | 034199 * |       |
| <b>SS</b> 3<br>Svetlo šedá<br>RAL 7005  | 8,95     | 10,74 |
|   | 034182   |       |
| <b>ZH</b> 4<br>Zeleno hnedá<br>RAL 7013   | 8,95     | 10,74 |
|   | 034205   |       |
| <b>BH</b> 5<br>Bielo hliníková<br>RAL 9006  | 8,95     | 10,74 |
|   | 034137   |       |
| <b>BHT</b> 6<br>Bielo hliníková tmavá<br>RAL 9007   | 8,95     | 10,74 |
|   | 101525 * |       |
| <b>MH</b> 7<br>Medeno hnedá<br>RAL 8004   | 8,95     | 10,74 |
|   | 034151   |       |
| <b>IC</b> 8<br>Intenzívna čierna<br>RAL 9005  | 8,95     | 10,74 |
|   | 034144 * |       |
| <b>OC</b> 9<br>Oceľovo červená<br>RAL 3009  | 8,95     | 10,74 |
|   | 034175 * |       |
| <b>B</b> 10<br>Biela<br>RAL 9010  | 8,95     | 10,74 |
|   | 034120 * |       |
| <b>MZ</b> 11<br>Machovo zelená<br>RAL 6005  | 8,95     | 10,74 |
|   | 034168   |       |
| <b>ZS</b> 12<br>Zinkovo šedá<br>RAL extra   | 8,95     | 10,74 |
|   | 034212 * |       |
| <b>PZ</b> 13<br>Patina zelená<br>RAL extra  |          |       |
| <b>PM</b> 14<br>Patina med<br>RAL extra   |          |       |
| <b>Hliník</b> 15<br>Natur   | 8,05     | 9,66  |
|   | 034229 * |       |
| <b>Balenie v ks</b>  | 15       |       |
| <b>Balenie v ks</b>  | 600      |       |

\* Výroba na objednávku



### ŽLABOVÝ ROH VONKAJŠÍ

**W-WRA**



| Menovitá veľkosť   | 200        |              | 250        |              | 280        |              | 333        |              | 400        |              |
|--|------------|--------------|------------|--------------|------------|--------------|------------|--------------|------------|--------------|
|  | Bez DPH    | S DPH        | Bez DPH    | S DPH        | Bez DPH    | S DPH        | Bez DPH    | S DPH        | Bez DPH    | S DPH        |
| <b>AN</b> 1<br>Antracit<br>RAL 7016  |            |              | 14,80      | <b>17,76</b> | 15,50      | <b>18,60</b> | 16,20      | <b>19,44</b> | 29,00      | <b>34,80</b> |
|  |            |              | 082220     |              | 082237     |              | 082244     |              | 082251     |              |
| <b>TM</b> 2<br>Testa di Moro<br>RAL 8028   |            |              | 14,80      | <b>17,76</b> | 15,50      | <b>18,60</b> | 16,20      | <b>19,44</b> | 29,00      | <b>34,80</b> |
|  |            |              | 082541     |              | 082558     |              | 082565     |              | 082572 *   |              |
| <b>SS</b> 3<br>Svetlo šedá<br>RAL 7005   |            |              | 14,80      | <b>17,76</b> | 15,50      | <b>18,60</b> | 16,20      | <b>19,44</b> | 29,00      | <b>34,80</b> |
|  |            |              | 082503     |              | 082510     |              | 082527     |              | 082534     |              |
| <b>ZH</b> 4<br>Zeleno hnedá<br>RAL 7013  |            |              | 14,80      | <b>17,76</b> | 15,50      | <b>18,60</b> | 16,20      | <b>19,44</b> | 29,00      | <b>34,80</b> |
|  |            |              | 082589     |              | 082596     |              | 082602     |              | 082619 *   |              |
| <b>BH</b> 5<br>Bielo hliníková<br>RAL 9006   |            |              | 14,80      | <b>17,76</b> | 15,50      | <b>18,60</b> | 16,20      | <b>19,44</b> | 29,00      | <b>34,80</b> |
|  |            |              | 082305     |              | 082312 *   |              | 082329     |              | 082336 *   |              |
| <b>BHT</b> 6<br>Bielo hliníková tmavá<br>RAL 9007  |            |              | 14,80      | <b>17,76</b> | 15,50      | <b>18,60</b> | 16,20      | <b>19,44</b> | 29,00      | <b>34,80</b> |
|  |            |              | 101839 *   |              | 101846 *   |              | 101853     |              | 080295 *   |              |
| <b>MH</b> 7<br>Medeno hnedá<br>RAL 8004  |            |              | 14,80      | <b>17,76</b> | 15,50      | <b>18,60</b> | 16,20      | <b>19,44</b> | 29,00      | <b>34,80</b> |
|  |            |              | 082381     |              | 082398     |              | 082404     |              | 082411 *   |              |
| <b>IC</b> 8<br>Intenzívna čierna<br>RAL 9005   |            |              | 14,80      | <b>17,76</b> | 15,50      | <b>18,60</b> | 16,20      | <b>19,44</b> | 29,00      | <b>34,80</b> |
|  |            |              | 082343     |              | 082350     |              | 082367     |              | 082374 *   |              |
| <b>OC</b> 9<br>Oceľovo červená<br>RAL 3009   |            |              | 14,80      | <b>17,76</b> | 15,50      | <b>18,60</b> | 16,20      | <b>19,44</b> | 29,00      | <b>34,80</b> |
|  |            |              | 082466     |              | 082473     |              | 082480     |              | 082497 *   |              |
| <b>B</b> 10<br>Biela<br>RAL 9010   |            |              | 14,80      | <b>17,76</b> | 15,50      | <b>18,60</b> | 16,20      | <b>19,44</b> | 29,00      | <b>34,80</b> |
|  |            |              | 082268     |              | 082275     |              | 082282     |              | 082299 *   |              |
| <b>MZ</b> 11<br>Machovo zelená<br>RAL 6005   |            |              | 14,80      | <b>17,76</b> | 15,50      | <b>18,60</b> | 16,20      | <b>19,44</b> | 29,00      | <b>34,80</b> |
|  |            |              | 082428     |              | 082435     |              | 082442     |              | 082459 *   |              |
| <b>ZS</b> 12<br>Zinkovo šedá<br>RAL extra  |            |              | 14,80      | <b>17,76</b> | 15,50      | <b>18,60</b> | 16,20      | <b>19,44</b> | 29,00      | <b>34,80</b> |
|  |            |              | 082626     |              | 082633     |              | 082640     |              | 082657 *   |              |
| <b>PZ</b> 13<br>Patina zelená<br>RAL extra   |            |              |            |              |            |              | 17,70      | <b>21,24</b> |            |              |
|  |            |              |            |              |            |              | 112736     |              |            |              |
| <b>PM</b> 14<br>Patina meď<br>RAL extra  |            |              |            |              |            |              | 17,70      | <b>21,24</b> |            |              |
|  |            |              |            |              |            |              | 112729     |              |            |              |
| <b>Hliník</b> 15<br>Natur  | 13,30      | <b>15,96</b> | 13,30      | <b>15,96</b> | 13,95      | <b>16,74</b> | 14,60      | <b>17,52</b> | 26,10      | <b>31,32</b> |
|  |            |              | 000514 *   |              | 000521     |              | 000538     |              | 000545     | 000552 *     |
| Balenie v ks  | <b>5</b>   |              | <b>5</b>   |              | <b>5</b>   |              | <b>5</b>   |              | <b>5</b>   |              |
| Balenie v ks  | <b>150</b> |              | <b>150</b> |              | <b>150</b> |              | <b>150</b> |              | <b>150</b> |              |

\* Výroba na objednávku



### ŽLABOVÝ ROH VNÚTORNÝ

W-WRI



| Menovitá veľkosť   | 200     |              | 250      |              | 280      |              | 333      |              | 400      |              |
|--|---------|--------------|----------|--------------|----------|--------------|----------|--------------|----------|--------------|
|  | Bez DPH | S DPH        | Bez DPH  | S DPH        | Bez DPH  | S DPH        | Bez DPH  | S DPH        | Bez DPH  | S DPH        |
| <b>AN</b> 1<br>Antracit<br>RAL 7016  |         |              | 14,80    | <b>17,76</b> | 15,50    | <b>18,60</b> | 16,20    | <b>19,44</b> | 29,00    | <b>34,80</b> |
|  |         |              | 081780   |              | 081797   |              | 081803   |              | 081810   |              |
| <b>TM</b> 2<br>Testa di Moro<br>RAL 8028   |         |              | 14,80    | <b>17,76</b> | 15,50    | <b>18,60</b> | 16,20    | <b>19,44</b> | 29,00    | <b>34,80</b> |
|  |         |              | 082107   |              | 082114   |              | 082121   |              | 082138   |              |
| <b>SS</b> 3<br>Svetlo šedá<br>RAL 7005   |         |              | 14,80    | <b>17,76</b> | 15,50    | <b>18,60</b> | 16,20    | <b>19,44</b> | 29,00    | <b>34,80</b> |
|  |         |              | 082060   |              | 082077   |              | 082084   |              | 082091 * |              |
| <b>ZH</b> 4<br>Zeleno hnedá<br>RAL 7013  |         |              | 14,80    | <b>17,76</b> | 15,50    | <b>18,60</b> | 16,20    | <b>19,44</b> | 29,00    | <b>34,80</b> |
|  |         |              | 082145   |              | 082152   |              | 082169   |              | 082176 * |              |
| <b>BH</b> 5<br>Bielo hliníková<br>RAL 9006   |         |              | 14,80    | <b>17,76</b> | 15,50    | <b>18,60</b> | 16,20    | <b>19,44</b> | 29,00    | <b>34,80</b> |
|  |         |              | 081865 * |              | 081872 * |              | 081889   |              | 081896 * |              |
| <b>BHT</b> 6<br>Bielo hliníková tmavá<br>RAL 9007  |         |              | 14,80    | <b>17,76</b> | 15,50    | <b>18,60</b> | 16,20    | <b>19,44</b> | 29,00    | <b>34,80</b> |
|  |         |              | 101860 * |              | 101877 * |              | 101884   |              | 069221 * |              |
| <b>MH</b> 7<br>Medeno hnedá<br>RAL 8004  |         |              | 14,80    | <b>17,76</b> | 15,50    | <b>18,60</b> | 16,20    | <b>19,44</b> | 29,00    | <b>34,80</b> |
|  |         |              | 081940   |              | 081957   |              | 081964   |              | 081971 * |              |
| <b>IC</b> 8<br>Intenzívna čierna<br>RAL 9005   |         |              | 14,80    | <b>17,76</b> | 15,50    | <b>18,60</b> | 16,20    | <b>19,44</b> | 29,00    | <b>34,80</b> |
|  |         |              | 081902   |              | 081919   |              | 081926   |              | 081933 * |              |
| <b>OC</b> 9<br>Oceľovo červená<br>RAL 3009   |         |              | 14,80    | <b>17,76</b> | 15,50    | <b>18,60</b> | 16,20    | <b>19,44</b> | 29,00    | <b>34,80</b> |
|  |         |              | 082022   |              | 082039   |              | 082046   |              | 082053 * |              |
| <b>B</b> 10<br>Biela<br>RAL 9010   |         |              | 14,80    | <b>17,76</b> | 15,50    | <b>18,60</b> | 16,20    | <b>19,44</b> | 29,00    | <b>34,80</b> |
|  |         |              | 081827   |              | 081834   |              | 081841   |              | 081858 * |              |
| <b>MZ</b> 11<br>Machovo zelená<br>RAL 6005   |         |              | 14,80    | <b>17,76</b> | 15,50    | <b>18,60</b> | 16,20    | <b>19,44</b> | 29,00    | <b>34,80</b> |
|  |         |              | 081988   |              | 081995   |              | 082008   |              | 082015 * |              |
| <b>ZS</b> 12<br>Zinkovo šedá<br>RAL extra  |         |              | 14,80    | <b>17,76</b> | 15,50    | <b>18,60</b> | 16,20    | <b>19,44</b> | 29,00    | <b>34,80</b> |
|  |         |              | 082183   |              | 082190   |              | 082206   |              | 082213 * |              |
| <b>PZ</b> 13<br>Patina zelená<br>RAL extra   |         |              |          |              |          |              | 17,70    | <b>21,24</b> |          |              |
|  |         |              |          |              |          |              | 112750   |              |          |              |
| <b>PM</b> 14<br>Patina meď<br>RAL extra  |         |              |          |              |          |              | 17,70    | <b>21,24</b> |          |              |
|  |         |              |          |              |          |              | 112743   |              |          |              |
| <b>Hliník</b> 15<br>Natur  | 13,30   | <b>15,96</b> | 13,30    | <b>15,96</b> | 13,95    | <b>16,74</b> | 14,60    | <b>17,52</b> | 26,10    | <b>31,32</b> |
|  |         |              | 000569 * |              | 000576 * |              | 000583 * |              | 000590 * | 000606 *     |
| Balenie v ks  | 5       |              | 5        |              | 5        |              | 5        |              | 5        |              |
| Balenie v ks  | 150     |              | 150      |              | 150      |              | 150      |              | 150      |              |

\* Výroba na objednávku



### ŽLABOVÉ ČELO POLKRUHOVÉ

W-WCL



| Menovitá veľkosť  | 200          |             | 250          |             | 280          |             | 333          |             | 400         |             |
|---|--------------|-------------|--------------|-------------|--------------|-------------|--------------|-------------|-------------|-------------|
|   | Bez DPH      | S DPH       | Bez DPH      | S DPH       | Bez DPH      | S DPH       | Bez DPH      | S DPH       | Bez DPH     | S DPH       |
| <b>AN</b> 1<br>Antracit<br>RAL 7016   | 1,50         | <b>1,80</b> | 1,50         | <b>1,80</b> | 1,55         | <b>1,86</b> | 1,60         | <b>1,92</b> | 2,40        | <b>2,88</b> |
|   | 085856 *     |             | 085863       |             | 085870       |             | 085887       |             | 085894      |             |
| <b>TM</b> 2<br>Testa di Moro<br>RAL 8028  | 1,50         | <b>1,80</b> | 1,50         | <b>1,80</b> | 1,55         | <b>1,86</b> | 1,60         | <b>1,92</b> | 2,40        | <b>2,88</b> |
|   | 086228 *     |             | 086235       |             | 086242       |             | 086259       |             | 086266      |             |
| <b>SS</b> 3<br>Svetlo šedá<br>RAL 7005  |              |             | 1,50         | <b>1,80</b> | 1,55         | <b>1,86</b> | 1,60         | <b>1,92</b> | 2,40        | <b>2,88</b> |
|   |              |             | 086181       |             | 086198       |             | 086204       |             | 086211      |             |
| <b>ZH</b> 4<br>Zeleno hnedá<br>RAL 7013   |              |             | 1,50         | <b>1,80</b> | 1,55         | <b>1,86</b> | 1,60         | <b>1,92</b> | 2,40        | <b>2,88</b> |
|   |              |             | 086273       |             | 086280       |             | 086297       |             | 086303      |             |
| <b>BH</b> 5<br>Bielo hliníková<br>RAL 9006  |              |             | 1,50         | <b>1,80</b> | 1,55         | <b>1,86</b> | 1,60         | <b>1,92</b> | 2,40        | <b>2,88</b> |
|   |              |             | 085948       |             | 085955       |             | 085962       |             | 085979      |             |
| <b>BHT</b> 6<br>Bielo hliníková tmavá<br>RAL 9007   |              |             | 1,50         | <b>1,80</b> | 1,55         | <b>1,86</b> | 1,60         | <b>1,92</b> | 2,40        | <b>2,88</b> |
|   |              |             | 101419 *     |             | 101426 *     |             | 101433       |             | 080257 *    |             |
| <b>MH</b> 7<br>Medeno hnedá<br>RAL 8004   |              |             | 1,50         | <b>1,80</b> | 1,55         | <b>1,86</b> | 1,60         | <b>1,92</b> | 2,40        | <b>2,88</b> |
|   |              |             | 086020       |             | 086037       |             | 086044       |             | 086051      |             |
| <b>IC</b> 8<br>Intenzívna čierna<br>RAL 9005  |              |             | 1,50         | <b>1,80</b> | 1,55         | <b>1,86</b> | 1,60         | <b>1,92</b> | 2,40        | <b>2,88</b> |
|   |              |             | 085986       |             | 085993       |             | 086006       |             | 086013 *    |             |
| <b>OC</b> 9<br>Oceľovo červená<br>RAL 3009  |              |             | 1,50         | <b>1,80</b> | 1,55         | <b>1,86</b> | 1,60         | <b>1,92</b> | 2,40        | <b>2,88</b> |
|   |              |             | 086105       |             | 086112       |             | 086129       |             | 086136      |             |
| <b>B</b> 10<br>Biela<br>RAL 9010  |              |             | 1,50         | <b>1,80</b> | 1,55         | <b>1,86</b> | 1,60         | <b>1,92</b> | 2,40        | <b>2,88</b> |
|   |              |             | 085900       |             | 085917       |             | 085924       |             | 085931 *    |             |
| <b>MZ</b> 11<br>Machovo zelená<br>RAL 6005  |              |             | 1,50         | <b>1,80</b> | 1,55         | <b>1,86</b> | 1,60         | <b>1,92</b> | 2,40        | <b>2,88</b> |
|   |              |             | 086068       |             | 086075       |             | 086082       |             | 086099 *    |             |
| <b>ZS</b> 12<br>Zinkovo šedá<br>RAL extra   |              |             | 1,50         | <b>1,80</b> | 1,55         | <b>1,86</b> | 1,60         | <b>1,92</b> | 2,40        | <b>2,88</b> |
|   |              |             | 086310       |             | 086327 *     |             | 086334       |             | 086341 *    |             |
| <b>PZ</b> 13<br>Patina zelená<br>RAL extra  |              |             |              |             |              |             | 4,00         | <b>4,80</b> |             |             |
|   |              |             |              |             |              |             | 086174       |             |             |             |
| <b>PM</b> 14<br>Patina meď<br>RAL extra   |              |             |              |             |              |             | 4,00         | <b>4,80</b> |             |             |
|   |              |             |              |             |              |             | 086150       |             |             |             |
| <b>Hliník</b> 15<br>Natur   |              |             | 1,35         | <b>1,62</b> | 1,40         | <b>1,68</b> | 1,45         | <b>1,74</b> | 2,15        | <b>2,58</b> |
|   |              |             | 085818       |             | 085825       |             | 085832       |             | 085849      |             |
| <b>Balenie v ks</b>  | <b>6/60</b>  |             | <b>6/60</b>  |             | <b>6/60</b>  |             | <b>6/60</b>  |             | <b>4/40</b> |             |
| <b>Balenie v ks</b>  | <b>1 440</b> |             | <b>1 440</b> |             | <b>1 440</b> |             | <b>1 440</b> |             | <b>960</b>  |             |

\* Výroba na objednávku



### ŽLABOVÝ KOTLÍK

W-WKL



| Menovitá veľkosť  | 200/60     |              | 250/60     |              | 250/80     |              | 280/80     |              | 280/100    |              |
|---|------------|--------------|------------|--------------|------------|--------------|------------|--------------|------------|--------------|
|   | Bez DPH    | S DPH        | Bez DPH    | S DPH        | Bez DPH    | S DPH        | Bez DPH    | S DPH        | Bez DPH    | S DPH        |
| <b>AN</b> 1<br>Antracit<br>RAL 7016   | 10,00      | <b>12,00</b> | 10,60      | <b>12,72</b> | 11,30      | <b>13,56</b> | 13,00      | <b>15,60</b> | 12,50      | <b>15,00</b> |
|   | 078278     |              | 078285     |              | 078292     |              | 078308     |              | 078315     |              |
| <b>TM</b> 2<br>Testa di Moro<br>RAL 8028  | 10,00      | <b>12,00</b> | 10,60      | <b>12,72</b> | 11,30      | <b>13,56</b> | 13,00      | <b>15,60</b> | 12,50      | <b>15,00</b> |
|   | 079152     |              | 079169     |              | 079176     |              | 079183     |              | 079190     |              |
| <b>SS</b> 3<br>Svetlo šedá<br>RAL 7005  | 10,00      | <b>12,00</b> | 10,60      | <b>12,72</b> | 11,30      | <b>13,56</b> | 13,00      | <b>15,60</b> | 12,50      | <b>15,00</b> |
|   | 079046 *   |              | 079053 *   |              | 079060     |              | 079077     |              | 079084     |              |
| <b>ZH</b> 4<br>Zeleno hnedá<br>RAL 7013   | 10,00      | <b>12,00</b> | 10,60      | <b>12,72</b> | 11,30      | <b>13,56</b> | 13,00      | <b>15,60</b> | 12,50      | <b>15,00</b> |
|   | 079268 *   |              | 079275     |              | 079282     |              | 079299     |              | 079305     |              |
| <b>BH</b> 5<br>Bielo hliníková<br>RAL 9006  | 10,00      | <b>12,00</b> | 10,60      | <b>12,72</b> | 11,30      | <b>13,56</b> | 13,00      | <b>15,60</b> | 12,50      | <b>15,00</b> |
|   | 078490 *   |              | 078506 *   |              | 078513     |              | 078520     |              | 078537     |              |
| <b>BHT</b> 6<br>Bielo hliníková tmavá<br>RAL 9007   |            |              |            |              | 11,30      | <b>13,56</b> | 13,00      | <b>15,60</b> | 12,50      | <b>15,00</b> |
|   |            |              |            |              | 101594     |              | 101600 *   |              | 101617 *   |              |
| <b>MH</b> 7<br>Medeno hnedá<br>RAL 8004   | 10,00      | <b>12,00</b> | 10,60      | <b>12,72</b> | 11,30      | <b>13,56</b> | 13,00      | <b>15,60</b> | 12,50      | <b>15,00</b> |
|   | 078711 *   |              | 078728 *   |              | 078735     |              | 078742     |              | 078759     |              |
| <b>IC</b> 8<br>Intenzívna čierna<br>RAL 9005  | 10,00      | <b>12,00</b> | 10,60      | <b>12,72</b> | 11,30      | <b>13,56</b> | 13,00      | <b>15,60</b> | 12,50      | <b>15,00</b> |
|   | 078605 *   |              | 078612 *   |              | 078629     |              | 078636     |              | 078643     |              |
| <b>OC</b> 9<br>Oceľovo červená<br>RAL 3009  | 10,00      | <b>12,00</b> | 10,60      | <b>12,72</b> | 11,30      | <b>13,56</b> | 13,00      | <b>15,60</b> | 12,50      | <b>15,00</b> |
|   | 078964 *   |              | 078933 *   |              | 078940     |              | 078957     |              | 078971     |              |
| <b>B</b> 10<br>Biela<br>RAL 9010  | 10,00      | <b>12,00</b> | 10,60      | <b>12,72</b> | 11,30      | <b>13,56</b> | 13,00      | <b>15,60</b> | 12,50      | <b>15,00</b> |
|   | 078384 *   |              | 078391 *   |              | 078407     |              | 078414     |              | 078421     |              |
| <b>MZ</b> 11<br>Machovo zelená<br>RAL 6005  | 10,00      | <b>12,00</b> | 10,60      | <b>12,72</b> | 11,30      | <b>13,56</b> | 13,00      | <b>15,60</b> | 12,50      | <b>15,00</b> |
|   | 078827 *   |              | 078834 *   |              | 078841     |              | 078858     |              | 078865     |              |
| <b>ZS</b> 12<br>Zinkovo šedá<br>RAL extra   | 10,00      | <b>12,00</b> | 10,60      | <b>12,72</b> | 11,30      | <b>13,56</b> | 13,00      | <b>15,60</b> | 12,50      | <b>15,00</b> |
|   | 079374 *   |              | 079381 *   |              | 079398     |              | 079404     |              | 079411     |              |
| <b>PZ</b> 13<br>Patina zelená<br>RAL extra  |            |              |            |              |            |              |            |              |            |              |
| <b>PM</b> 14<br>Patina meď<br>RAL extra   |            |              |            |              |            |              |            |              |            |              |
| <b>Hliník</b> 15<br>Natur   | 9,00       | <b>10,80</b> | 9,55       | <b>11,46</b> | 10,20      | <b>12,24</b> | 11,70      | <b>14,04</b> | 11,25      | <b>13,50</b> |
|   | 078162 *   |              | 078179 *   |              | 078186     |              | 078193     |              | 078223     |              |
| <b>Balenie v ks</b>  | <b>20</b>  |              | <b>20</b>  |              | <b>20</b>  |              | <b>20</b>  |              | <b>20</b>  |              |
| <b>Balenie v ks</b>  | <b>600</b> |              | <b>600</b> |              | <b>600</b> |              | <b>600</b> |              | <b>600</b> |              |

\* Výroba na objednávku



### ŽLABOVÝ KOTLÍK

W-WKL



| Menovitá veľkosť  | 333/80     |              | 333/100    |              | 333/120    |              |
|---|------------|--------------|------------|--------------|------------|--------------|
|   | Bez DPH    | S DPH        | Bez DPH    | S DPH        | Bez DPH    | S DPH        |
| <b>AN</b> 1<br>Antracit<br>RAL 7016   | 13,40      | <b>16,08</b> | 13,70      | <b>16,44</b> | 18,00      | <b>21,60</b> |
|   | 078322     |              | 078339     |              | 078346     |              |
| <b>TM</b> 2<br>Testa di Moro<br>RAL 8028  | 13,40      | <b>16,08</b> | 13,70      | <b>16,44</b> | 18,00      | <b>21,60</b> |
|   | 079206     |              | 079213     |              | 079220     |              |
| <b>SS</b> 3<br>Svetlo šedá<br>RAL 7005  | 13,40      | <b>16,08</b> | 13,70      | <b>16,44</b> | 18,00      | <b>21,60</b> |
|   | 079091 *   |              | 079107     |              | 079114     |              |
| <b>ZH</b> 4<br>Zeleno hnedá<br>RAL 7013   | 13,40      | <b>16,08</b> | 13,70      | <b>16,44</b> | 18,00      | <b>21,60</b> |
|   | 079312 *   |              | 079336     |              | 079329     |              |
| <b>BH</b> 5<br>Bielo hliníková<br>RAL 9006  | 13,40      | <b>16,08</b> | 13,70      | <b>16,44</b> | 18,00      | <b>21,60</b> |
|   | 078544     |              | 078551     |              | 078568     |              |
| <b>BHT</b> 6<br>Bielo hliníková tmavá<br>RAL 9007   | 13,40      | <b>16,08</b> | 13,70      | <b>16,44</b> | 18,00      | <b>21,60</b> |
|   | 101624 *   |              | 101631     |              | 101648 *   |              |
| <b>MH</b> 7<br>Medeno hnedá<br>RAL 8004   | 13,40      | <b>16,08</b> | 13,70      | <b>16,44</b> | 18,00      | <b>21,60</b> |
|   | 078766 *   |              | 078773     |              | 078780     |              |
| <b>IC</b> 8<br>Intenzívna čierna<br>RAL 9005  | 13,40      | <b>16,08</b> | 13,70      | <b>16,44</b> | 18,00      | <b>21,60</b> |
|   | 078650 *   |              | 078667     |              | 078674     |              |
| <b>OC</b> 9<br>Oceľovo červená<br>RAL 3009  | 13,40      | <b>16,08</b> | 13,70      | <b>16,44</b> | 18,00      | <b>21,60</b> |
|   | 078988 *   |              | 078995     |              | 079015     |              |
| <b>B</b> 10<br>Biela<br>RAL 9010  | 13,40      | <b>16,08</b> | 13,70      | <b>16,44</b> | 18,00      | <b>21,60</b> |
|   | 078438     |              | 078445     |              | 078452     |              |
| <b>MZ</b> 11<br>Machovo zelená<br>RAL 6005  | 13,40      | <b>16,08</b> | 13,70      | <b>16,44</b> | 18,00      | <b>21,60</b> |
|   | 078872 *   |              | 078889     |              | 078896     |              |
| <b>ZS</b> 12<br>Zinkovo šedá<br>RAL extra   | 13,40      | <b>16,08</b> | 13,70      | <b>16,44</b> | 18,00      | <b>21,60</b> |
|   | 079428 *   |              | 079435     |              | 079442     |              |
| <b>PZ</b> 13<br>Patina zelená<br>RAL extra  |            |              | 19,20      | <b>23,04</b> |            |              |
|   |            |              | 112675     |              |            |              |
| <b>PM</b> 14<br>Patina meď<br>RAL extra   |            |              | 19,20      | <b>23,04</b> |            |              |
|   |            |              | 112668     |              |            |              |
| <b>Hliník</b> 15<br>Natur   | 12,05      | <b>14,46</b> | 12,35      | <b>14,82</b> | 16,20      | <b>19,44</b> |
|   | 078209     |              | 078230     |              | 078216     |              |
| <b>Balenie v ks</b>  | <b>20</b>  |              | <b>20</b>  |              | <b>15</b>  |              |
| <b>Balenie v ks</b>  | <b>600</b> |              | <b>600</b> |              | <b>300</b> |              |

\* Výroba na objednávku



### ŽLABOVÝ KOTLÍK

W-WKL

| Menovitá veľkosť  | 400/100    |              | 400/120    |              | 400/150    |              |
|---|------------|--------------|------------|--------------|------------|--------------|
|   | Bez DPH    | S DPH        | Bez DPH    | S DPH        | Bez DPH    | S DPH        |
| <b>AN</b> 1<br>Antracit<br>RAL 7016   | 18,70      | <b>22,44</b> | 20,00      | <b>24,00</b> | 35,00      | <b>42,00</b> |
|   | 078353 *   |              | 078360     |              | 078377 *   |              |
| <b>TM</b> 2<br>Testa di Moro<br>RAL 8028  | 18,70      | <b>22,44</b> | 20,00      | <b>24,00</b> | 35,00      | <b>42,00</b> |
|   | 079237 *   |              | 079244     |              | 079251 *   |              |
| <b>SS</b> 3<br>Svetlo šedá<br>RAL 7005  | 18,70      | <b>22,44</b> | 20,00      | <b>24,00</b> | 35,00      | <b>42,00</b> |
|   | 079121 *   |              | 079138     |              | 079145 *   |              |
| <b>ZH</b> 4<br>Zeleno hnedá<br>RAL 7013   | 18,70      | <b>22,44</b> | 20,00      | <b>24,00</b> | 35,00      | <b>42,00</b> |
|   | 079343 *   |              | 079350     |              | 079367     |              |
| <b>BH</b> 5<br>Bielo hliníková<br>RAL 9006  | 18,70      | <b>22,44</b> | 20,00      | <b>24,00</b> | 35,00      | <b>42,00</b> |
|   | 078575 *   |              | 078582     |              | 078599 *   |              |
| <b>BHT</b> 6<br>Bielo hliníková tmavá<br>RAL 9007   |            |              | 20,00      | <b>24,00</b> |            |              |
|   |            |              | 080288 *   |              |            |              |
| <b>MH</b> 7<br>Medeno hnedá<br>RAL 8004   | 18,70      | <b>22,44</b> | 20,00      | <b>24,00</b> | 35,00      | <b>42,00</b> |
|   | 078797 *   |              | 078803     |              | 078810 *   |              |
| <b>IC</b> 8<br>Intenzívna čierna<br>RAL 9005  | 18,70      | <b>22,44</b> | 20,00      | <b>24,00</b> | 35,00      | <b>42,00</b> |
|   | 078681 *   |              | 078698     |              | 078704 *   |              |
| <b>OC</b> 9<br>Oceľovo červená<br>RAL 3009  | 18,70      | <b>22,44</b> | 20,00      | <b>24,00</b> | 35,00      | <b>42,00</b> |
|   | 079008 *   |              | 079022 *   |              | 079039 *   |              |
| <b>B</b> 10<br>Biela<br>RAL 9010  | 18,70      | <b>22,44</b> | 20,00      | <b>24,00</b> | 35,00      | <b>42,00</b> |
|   | 078469 *   |              | 078476     |              | 078483 *   |              |
| <b>MZ</b> 11<br>Machovo zelená<br>RAL 6005  | 18,70      | <b>22,44</b> | 20,00      | <b>24,00</b> | 35,00      | <b>42,00</b> |
|   | 078902 *   |              | 078919     |              | 078926 *   |              |
| <b>ZS</b> 12<br>Zinkovo šedá<br>RAL extra   | 18,70      | <b>22,44</b> | 20,00      | <b>24,00</b> | 35,00      | <b>42,00</b> |
|   | 079459 *   |              | 079466     |              | 079473 *   |              |
| <b>PZ</b> 13<br>Patina zelená<br>RAL extra  |            |              |            |              |            |              |
| <b>PM</b> 14<br>Patina meď<br>RAL extra   |            |              |            |              |            |              |
| <b>Hliník</b> 15<br>Natur   | 16,85      | <b>20,22</b> | 18,00      | <b>21,60</b> | 31,50      | <b>37,80</b> |
|   | 078247 *   |              | 078254     |              | 078261 *   |              |
| <b>Balenie v ks</b>  | <b>15</b>  |              | <b>15</b>  |              | <b>15</b>  |              |
| <b>Balenie v ks</b>  | <b>300</b> |              | <b>300</b> |              | <b>300</b> |              |

\* Výroba na objednávku



NOVÝ  
UPINACÍ SYSTÉM  
FEDER UMOŽŇUJE  
LAHKO NATAČIŤ KOLENO  
DO POŽADOVANÉHO SMERU  
A SPOLIAHLIVO DRŽÍ V KAŽDEJ  
POLOHE. LAHKÁ MONTÁŽ  
NA AKÉKOLVEK  
KOLENO BEZ  
NITOVANIA.



1



2



3

ALUMINIUM  
POLYESTER + NATUR









# ALUMINIUM

## POLYESTER + NATUR

### NEREZOVÝ ZACHYTÁVAČ NEČISTÔT STREŠNÝCH ŽLABOV

N-NZN





| Menovitá veľkosť | EAN číslo výrobku | Balenie v ks  |   | Cena [€/ks] |       |
|------------------|-------------------|---|---|-------------|-------|
|                  |                   |  |  | Bez DPH     | S DPH |
| 60               | 001153            | 30  | 2 160   | 5,55        | 6,66  |
| 80               | 001160            | 20  | 1 440   | 5,60        | 6,72  |
| 100              | 001177            | 15  | 1 080   | 5,70        | 6,84  |
| 120              | 001184            | 10  | 720   | 6,20        | 7,44  |
| 150              | 001191            | 5   | 360   | 9,80        | 11,76 |



### KOTLÍK ZBERNÝ DESIGN

### W-WKLZ DE

| Menovitá veľkosť  | 80        |               | 100       |               | 120       |               |
|---|-----------|---------------|-----------|---------------|-----------|---------------|
|   | Bez DPH   | S DPH         | Bez DPH   | S DPH         | Bez DPH   | S DPH         |
| <b>AN</b> 1<br>Antracit<br>RAL 7016   | 99,90     | <b>119,88</b> | 99,90     | <b>119,88</b> | 105,00    | <b>126,00</b> |
|   | 031044 *  |               | 031068    |               | 031082 *  |               |
| <b>TM</b> 2<br>Testa di Moro<br>RAL 8028  | 99,90     | <b>119,88</b> | 99,90     | <b>119,88</b> | 105,00    | <b>126,00</b> |
|   | 032249 *  |               | 032263    |               | 032287 *  |               |
| <b>SS</b> 3<br>Svetlo šedá<br>RAL 7005  | 99,90     | <b>119,88</b> | 99,90     | <b>119,88</b> | 105,00    | <b>126,00</b> |
|   | 032096 *  |               | 032119    |               | 032133 *  |               |
| <b>ZH</b> 4<br>Zeleno hnedá<br>RAL 7013   | 99,90     | <b>119,88</b> | 99,90     | <b>119,88</b> | 105,00    | <b>126,00</b> |
|   | 032393 *  |               | 032416    |               | 032430 *  |               |
| <b>BH</b> 5<br>Bielo hliníková<br>RAL 9006  | 99,90     | <b>119,88</b> | 99,90     | <b>119,88</b> | 105,00    | <b>126,00</b> |
|   | 031341 *  |               | 031365    |               | 031389 *  |               |
| <b>BHT</b> 6<br>Bielo hliníková tmavá<br>RAL 9007   |           |               |           |               |           |               |
| <b>MH</b> 7<br>Medeno hnedá<br>RAL 8004   | 99,90     | <b>119,88</b> | 99,90     | <b>119,88</b> | 105,00    | <b>126,00</b> |
|   | 031648 *  |               | 031662 *  |               | 031686 *  |               |
| <b>IC</b> 8<br>Intenzívna čierna<br>RAL 9005  | 99,90     | <b>119,88</b> | 99,90     | <b>119,88</b> | 105,00    | <b>126,00</b> |
|   | 031495 *  |               | 031518    |               | 031532 *  |               |
| <b>OC</b> 9<br>Oceľovo červená<br>RAL 3009  | 99,90     | <b>119,88</b> | 99,90     | <b>119,88</b> | 105,00    | <b>126,00</b> |
|   | 031945 *  |               | 031969 *  |               | 031983 *  |               |
| <b>B</b> 10<br>Biela<br>RAL 9010  | 99,90     | <b>119,88</b> | 99,90     | <b>119,88</b> | 105,00    | <b>126,00</b> |
|   | 031198 *  |               | 031211    |               | 031235 *  |               |
| <b>MZ</b> 11<br>Machovo zelená<br>RAL 6005  | 99,90     | <b>119,88</b> | 99,90     | <b>119,88</b> | 105,00    | <b>126,00</b> |
|   | 031792 *  |               | 031815 *  |               | 031839 *  |               |
| <b>ZS</b> 12<br>Zinkovo šedá<br>RAL extra   | 99,90     | <b>119,88</b> | 99,90     | <b>119,88</b> | 105,00    | <b>126,00</b> |
|   | 032546 *  |               | 032560 *  |               | 032584 *  |               |
| <b>PZ</b> 13<br>Patina zelená<br>RAL extra  |           |               |           |               |           |               |
| <b>PM</b> 14<br>Patina meď<br>RAL extra   |           |               |           |               |           |               |
| <b>Hliník</b> 15<br>Natur   | 89,90     | <b>107,88</b> | 89,90     | <b>107,88</b> | 94,50     | <b>113,40</b> |
|   | 030894 *  |               | 030917 *  |               | 030931 *  |               |
| <b>Balenie v ks</b>  | <b>2</b>  |               | <b>2</b>  |               | <b>2</b>  |               |
| <b>Balenie v ks</b>  | <b>36</b> |               | <b>36</b> |               | <b>36</b> |               |

\* Výroba na objednávku



### KOTLÍK ZBERNÝ DESING EXZENTRICKÝ

### W-WKLZ DX





| Menovitá veľkosť                                  | 80        |               | 100       |               | 120       |               |
|---|-----------|---------------|-----------|---------------|-----------|---------------|
|   | Bez DPH   | S DPH         | Bez DPH   | S DPH         | Bez DPH   | S DPH         |
| <b>AN</b> 1<br>Antracit<br>RAL 7016               | 115,00    | <b>138,00</b> | 115,00    | <b>138,00</b> | 125,00    | <b>150,00</b> |
|   | 031105 *  |               | 031136    |               | 031167    |               |
| <b>TM</b> 2<br>Testa di Moro<br>RAL 8028          | 115,00    | <b>138,00</b> | 115,00    | <b>138,00</b> | 125,00    | <b>150,00</b> |
|   | 032300 *  |               | 032331 *  |               | 032362 *  |               |
| <b>SS</b> 3<br>Svetlo šedá<br>RAL 7005            | 115,00    | <b>138,00</b> | 115,00    | <b>138,00</b> | 125,00    | <b>150,00</b> |
|   | 032157    |               | 032188    |               | 032218 *  |               |
| <b>ZH</b> 4<br>Zeleno hnedá<br>RAL 7013           | 115,00    | <b>138,00</b> | 115,00    | <b>138,00</b> | 125,00    | <b>150,00</b> |
|   | 032454 *  |               | 032485 *  |               | 032515 *  |               |
| <b>BH</b> 5<br>Bielo hliníková<br>RAL 9006        | 115,00    | <b>138,00</b> | 115,00    | <b>138,00</b> | 125,00    | <b>150,00</b> |
|   | 031402 *  |               | 031433 *  |               | 031464 *  |               |
| <b>BHT</b> 6<br>Bielo hliníková tmavá<br>RAL 9007 | 115,00    | <b>138,00</b> | 115,00    | <b>138,00</b> | 125,00    | <b>150,00</b> |
|   | 101655 *  |               | 101679 *  |               | 101693 *  |               |
| <b>MH</b> 7<br>Medeno hnedá<br>RAL 8004           | 115,00    | <b>138,00</b> | 115,00    | <b>138,00</b> | 125,00    | <b>150,00</b> |
|   | 031709 *  |               | 031730 *  |               | 031761 *  |               |
| <b>IC</b> 8<br>Intenzívna čierna<br>RAL 9005      | 115,00    | <b>138,00</b> | 115,00    | <b>138,00</b> | 125,00    | <b>150,00</b> |
|   | 031556 *  |               | 031587 *  |               | 031617 *  |               |
| <b>OC</b> 9<br>Oceľovo červená<br>RAL 3009        | 115,00    | <b>138,00</b> | 115,00    | <b>138,00</b> | 125,00    | <b>150,00</b> |
|   | 032003 *  |               | 032034 *  |               | 032065 *  |               |
| <b>B</b> 10<br>Biela<br>RAL 9010                  | 115,00    | <b>138,00</b> | 115,00    | <b>138,00</b> | 125,00    | <b>150,00</b> |
|   | 031259 *  |               | 031280 *  |               | 031310 *  |               |
| <b>MZ</b> 11<br>Machovo zelená<br>RAL 6005        | 115,00    | <b>138,00</b> | 115,00    | <b>138,00</b> | 125,00    | <b>150,00</b> |
|   | 031853 *  |               | 031884 *  |               | 031914 *  |               |
| <b>ZS</b> 12<br>Zinkovo šedá<br>RAL extra         | 115,00    | <b>138,00</b> | 115,00    | <b>138,00</b> | 125,00    | <b>150,00</b> |
|   | 032607 *  |               | 032638 *  |               | 032669 *  |               |
| <b>PZ</b> 13<br>Patina zelená<br>RAL extra        |           |               |           |               |           |               |
| <b>PM</b> 14<br>Patina meď<br>RAL extra           |           |               |           |               |           |               |
| <b>Hliník</b> 15<br>Natur                         | 103,50    | <b>124,20</b> | 110,00    | <b>132,00</b> | 112,50    | <b>135,00</b> |
|   | 030955 *  |               | 030986 *  |               | 031013 *  |               |
| <b>Balenie v ks</b> 📦                             | <b>2</b>  |               | <b>2</b>  |               | <b>2</b>  |               |
| <b>Balenie v ks</b> 🚚                             | <b>36</b> |               | <b>36</b> |               | <b>36</b> |               |

\* Výroba na objednávku

### KOTLÍK ZBERNÝ KUBICKÝ

### W-WKLZ KU



| Menovitá veľkosť  | 80        |               | 100       |               | 120       |               |
|---|-----------|---------------|-----------|---------------|-----------|---------------|
|   | Bez DPH   | S DPH         | Bez DPH   | S DPH         | Bez DPH   | S DPH         |
| <b>AN</b> 1<br>Antracit<br>RAL 7016   | 128,00    | <b>153,60</b> | 128,00    | <b>153,60</b> | 145,00    | <b>174,00</b> |
|   | 031051 *  |               | 031075    |               | 031099 *  |               |
| <b>TM</b> 2<br>Testa di Moro<br>RAL 8028  | 128,00    | <b>153,60</b> | 128,00    | <b>153,60</b> | 145,00    | <b>174,00</b> |
|   | 032256 *  |               | 032270 *  |               | 032294 *  |               |
| <b>SS</b> 3<br>Svetlo šedá<br>RAL 7005  | 128,00    | <b>153,60</b> | 128,00    | <b>153,60</b> | 145,00    | <b>174,00</b> |
|   | 032102 *  |               | 032126 *  |               | 032140 *  |               |
| <b>ZH</b> 4<br>Zeleno hnedá<br>RAL 7013   | 128,00    | <b>153,60</b> | 128,00    | <b>153,60</b> | 145,00    | <b>174,00</b> |
|   | 032409 *  |               | 032423 *  |               | 032447 *  |               |
| <b>BH</b> 5<br>Bielo hliníková<br>RAL 9006  | 128,00    | <b>153,60</b> | 128,00    | <b>153,60</b> | 145,00    | <b>174,00</b> |
|   | 031358 *  |               | 031372 *  |               | 031396 *  |               |
| <b>BHT</b> 6<br>Bielo hliníková tmavá<br>RAL 9007   |           |               |           |               |           |               |
| <b>MH</b> 7<br>Medeno hnedá<br>RAL 8004   | 128,00    | <b>153,60</b> | 128,00    | <b>153,60</b> | 145,00    | <b>174,00</b> |
|   | 031655 *  |               | 031679 *  |               | 031693 *  |               |
| <b>IC</b> 8<br>Intenzívna čierna<br>RAL 9005  | 128,00    | <b>153,60</b> | 128,00    | <b>153,60</b> | 145,00    | <b>174,00</b> |
|   | 031501 *  |               | 031525 *  |               | 031549 *  |               |
| <b>OC</b> 9<br>Oceľovo červená<br>RAL 3009  | 128,00    | <b>153,60</b> | 128,00    | <b>153,60</b> | 145,00    | <b>174,00</b> |
|   | 031952 *  |               | 031976 *  |               | 031990 *  |               |
| <b>B</b> 10<br>Biela<br>RAL 9010  | 128,00    | <b>153,60</b> | 128,00    | <b>153,60</b> | 145,00    | <b>174,00</b> |
|   | 031204 *  |               | 031228 *  |               | 031242 *  |               |
| <b>MZ</b> 11<br>Machovo zelená<br>RAL 6005  | 128,00    | <b>153,60</b> | 128,00    | <b>153,60</b> | 145,00    | <b>174,00</b> |
|   | 031808 *  |               | 031822 *  |               | 031846 *  |               |
| <b>ZS</b> 12<br>Zinkovo šedá<br>RAL extra   | 128,00    | <b>153,60</b> | 128,00    | <b>153,60</b> | 145,00    | <b>174,00</b> |
|   | 032553 *  |               | 032577 *  |               | 032591 *  |               |
| <b>PZ</b> 13<br>Patina zelená<br>RAL extra  |           |               |           |               |           |               |
| <b>PM</b> 14<br>Patina meď<br>RAL extra   |           |               |           |               |           |               |
| <b>Hliník</b> 15<br>Natur   | 115,20    | <b>138,24</b> | 115,20    | <b>138,24</b> | 130,50    | <b>156,60</b> |
|   | 030900 *  |               | 030924 *  |               | 030948 *  |               |
| <b>Balenie v ks</b>  | <b>2</b>  |               | <b>2</b>  |               | <b>2</b>  |               |
| <b>Balenie v ks</b>  | <b>36</b> |               | <b>36</b> |               | <b>36</b> |               |

\* Výroba na objednávku



### KOTLÍK ZBERNÝ KUBICKÝ EXZENTRICKÝ

### W-WKLZ KX

| Menovitá veľkosť  | 80        |               | 100       |               | 120       |               |
|---|-----------|---------------|-----------|---------------|-----------|---------------|
|   | Bez DPH   | S DPH         | Bez DPH   | S DPH         | Bez DPH   | S DPH         |
| <b>AN</b> 1<br>Antracit<br>RAL 7016   | 135,00    | <b>162,00</b> | 135,00    | <b>162,00</b> | 145,00    | <b>174,00</b> |
|   | 031112 *  |               | 031143    |               | 031174 *  |               |
| <b>TM</b> 2<br>Testa di Moro<br>RAL 8028  | 135,00    | <b>162,00</b> | 135,00    | <b>162,00</b> | 145,00    | <b>174,00</b> |
|   | 032317 *  |               | 032348 *  |               | 032379 *  |               |
| <b>SS</b> 3<br>Svetlo šedá<br>RAL 7005  | 135,00    | <b>162,00</b> | 135,00    | <b>162,00</b> | 145,00    | <b>174,00</b> |
|   | 032164 *  |               | 032195 *  |               | 032225 *  |               |
| <b>ZH</b> 4<br>Zeleno hnedá<br>RAL 7013   | 135,00    | <b>162,00</b> | 135,00    | <b>162,00</b> | 145,00    | <b>174,00</b> |
|   | 032461 *  |               | 032492 *  |               | 032522 *  |               |
| <b>BH</b> 5<br>Bielo hliníková<br>RAL 9006  | 135,00    | <b>162,00</b> | 135,00    | <b>162,00</b> | 145,00    | <b>174,00</b> |
|   | 031419 *  |               | 031440 *  |               | 031471 *  |               |
| <b>BHT</b> 6<br>Bielo hliníková tmavá<br>RAL 9007   | 135,00    | <b>162,00</b> | 135,00    | <b>162,00</b> | 145,00    | <b>174,00</b> |
|   | 101662 *  |               | 101686 *  |               | 101709 *  |               |
| <b>MH</b> 7<br>Medeno hnedá<br>RAL 8004   | 135,00    | <b>162,00</b> | 135,00    | <b>162,00</b> | 145,00    | <b>174,00</b> |
|   | 031716 *  |               | 031747 *  |               | 031778 *  |               |
| <b>IC</b> 8<br>Intenzívna čierna<br>RAL 9005  | 135,00    | <b>162,00</b> | 135,00    | <b>162,00</b> | 145,00    | <b>174,00</b> |
|   | 031563 *  |               | 031594 *  |               | 031624 *  |               |
| <b>OC</b> 9<br>Oceľovo červená<br>RAL 3009  | 135,00    | <b>162,00</b> | 135,00    | <b>162,00</b> | 145,00    | <b>174,00</b> |
|   | 032010 *  |               | 032041 *  |               | 032072 *  |               |
| <b>B</b> 10<br>Biela<br>RAL 9010  | 135,00    | <b>162,00</b> | 135,00    | <b>162,00</b> | 145,00    | <b>174,00</b> |
|   | 031266 *  |               | 031297 *  |               | 031327 *  |               |
| <b>MZ</b> 11<br>Machovo zelená<br>RAL 6005  | 135,00    | <b>162,00</b> | 135,00    | <b>162,00</b> | 145,00    | <b>174,00</b> |
|   | 031860 *  |               | 031891 *  |               | 031921 *  |               |
| <b>ZS</b> 12<br>Zinkovo šedá<br>RAL extra   | 135,00    | <b>162,00</b> | 135,00    | <b>162,00</b> | 145,00    | <b>174,00</b> |
|   | 032614 *  |               | 032645 *  |               | 032676 *  |               |
| <b>PZ</b> 13<br>Patina zelená<br>RAL extra  |           |               |           |               |           |               |
| <b>PM</b> 14<br>Patina meď<br>RAL extra   |           |               |           |               |           |               |
| <b>Hliník</b> 15<br>Natur   | 121,50    | <b>145,80</b> | 121,50    | <b>145,80</b> | 130,50    | <b>156,60</b> |
|   | 030962 *  |               | 030993 *  |               | 031020 *  |               |
| <b>Balenie v ks</b>  | <b>2</b>  |               | <b>2</b>  |               | <b>2</b>  |               |
| <b>Balenie v ks</b>  | <b>36</b> |               | <b>36</b> |               | <b>36</b> |               |

\* Výroba na objednávku



# ALUMINIUM POLYESTER + NATUR

## KOTLÍK ZBERNÝ KUBICKÝ EXZENTRICKÝ VÝTOK

## W-WKLZ KXV

| Menovitá veľkosť                                  | 80        |               | 100       |               | 120       |               |
|---|-----------|---------------|-----------|---------------|-----------|---------------|
|   | Bez DPH   | S DPH         | Bez DPH   | S DPH         | Bez DPH   | S DPH         |
| <b>AN</b> 1<br>Antracit<br>RAL 7016               | 160,00    | <b>192,00</b> | 160,00    | <b>192,00</b> | 170,00    | <b>204,00</b> |
|   | 031129 *  |               | 031150 *  |               | 031181 *  |               |
| <b>TM</b> 2<br>Testa di Moro<br>RAL 8028          | 160,00    | <b>192,00</b> | 160,00    | <b>192,00</b> | 170,00    | <b>204,00</b> |
|   | 032324 *  |               | 032355 *  |               | 032386 *  |               |
| <b>SS</b> 3<br>Svetlo šedá<br>RAL 7005            | 160,00    | <b>192,00</b> | 160,00    | <b>192,00</b> | 170,00    | <b>204,00</b> |
|   | 032171 *  |               | 032201 *  |               | 032232 *  |               |
| <b>ZH</b> 4<br>Zeleno hnedá<br>RAL 7013           | 160,00    | <b>192,00</b> | 160,00    | <b>192,00</b> | 170,00    | <b>204,00</b> |
|   | 032478 *  |               | 032508 *  |               | 032539 *  |               |
| <b>BH</b> 5<br>Bielo hliníková<br>RAL 9006        | 160,00    | <b>192,00</b> | 160,00    | <b>192,00</b> | 170,00    | <b>204,00</b> |
|   | 031426 *  |               | 031457 *  |               | 031488 *  |               |
| <b>BHT</b> 6<br>Bielo hliníková tmavá<br>RAL 9007 |           |               |           |               |           |               |
| <b>MH</b> 7<br>Medeno hnedá<br>RAL 8004           | 160,00    | <b>192,00</b> | 160,00    | <b>192,00</b> | 170,00    | <b>204,00</b> |
|   | 031723 *  |               | 031754 *  |               | 031785 *  |               |
| <b>IC</b> 8<br>Intenzívna čierna<br>RAL 9005      | 160,00    | <b>192,00</b> | 160,00    | <b>192,00</b> | 170,00    | <b>204,00</b> |
|   | 031570 *  |               | 031600 *  |               | 031631 *  |               |
| <b>OC</b> 9<br>Oceľovo červená<br>RAL 3009        | 160,00    | <b>192,00</b> | 160,00    | <b>192,00</b> | 170,00    | <b>204,00</b> |
|   | 032027 *  |               | 032058 *  |               | 032089 *  |               |
| <b>B</b> 10<br>Biela<br>RAL 9010                  | 160,00    | <b>192,00</b> | 160,00    | <b>192,00</b> | 170,00    | <b>204,00</b> |
|   | 031273 *  |               | 031303 *  |               | 031334 *  |               |
| <b>MZ</b> 11<br>Machovo zelená<br>RAL 6005        | 160,00    | <b>192,00</b> | 160,00    | <b>192,00</b> | 170,00    | <b>204,00</b> |
|   | 031877 *  |               | 031907 *  |               | 031938 *  |               |
| <b>ZS</b> 12<br>Zinkovo šedá<br>RAL extra         | 160,00    | <b>192,00</b> | 160,00    | <b>192,00</b> | 170,00    | <b>204,00</b> |
|   | 032621 *  |               | 032652 *  |               | 032683 *  |               |
| <b>PZ</b> 13<br>Patina zelená<br>RAL extra        |           |               |           |               |           |               |
| <b>PM</b> 14<br>Patina meď<br>RAL extra           |           |               |           |               |           |               |
| <b>Hliník</b> 15<br>Natur                         | 144,00    | <b>172,80</b> | 144,00    | <b>172,80</b> | 153,00    | <b>183,60</b> |
|   | 030979 *  |               | 031006 *  |               | 031037 *  |               |
| <b>Balenie v ks</b>                               | <b>2</b>  |               | <b>2</b>  |               | <b>2</b>  |               |
| <b>Balenie v ks</b>                               | <b>36</b> |               | <b>36</b> |               | <b>36</b> |               |

\* Výroba na objednávku





ALUMINIUM  
POLYESTER + NATUR

### EPDM TESNIACA GUMA ZBERNÉHO KOTLIČKA

P-PKLZ T



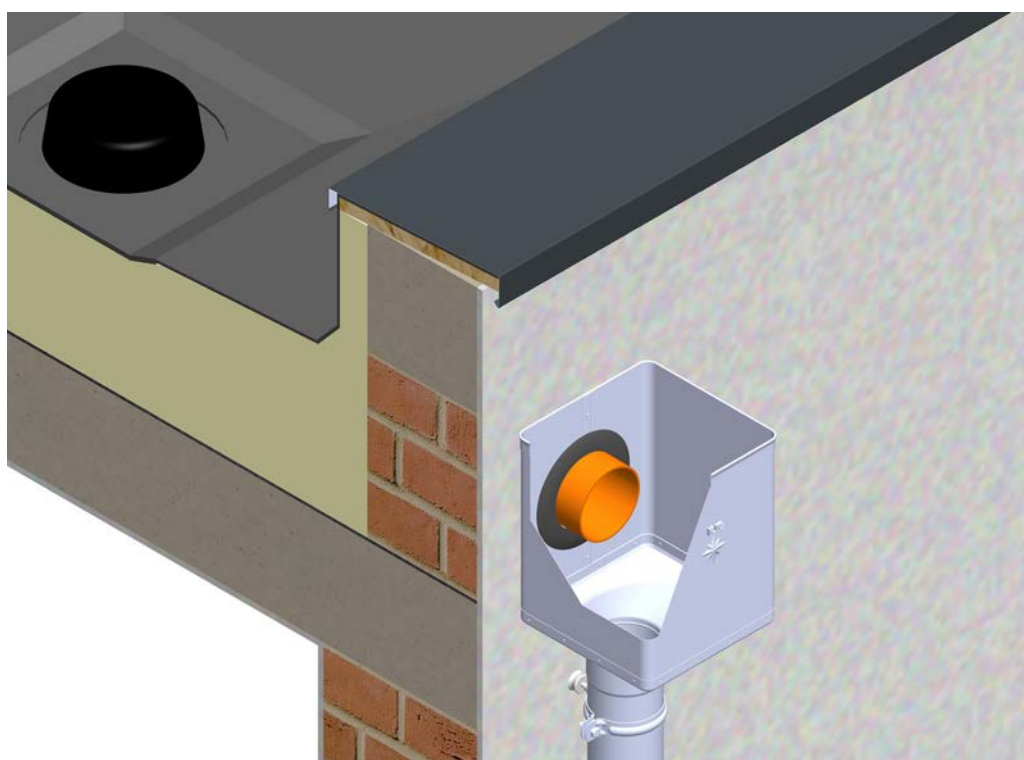

| Menovitá veľkosť  | EAN číslo výrobku | Balenie v ks  |   | Cena [€/ks] |             |
|-------------------|-------------------|---|---|-------------|-------------|
|                   |                   |  |  | Bez DPH     | S DPH       |
| <b>IC 70-85</b>   | 077103            | 5   | 600   | 4,00        | <b>4,80</b> |
| <b>IC 100-110</b> | 077110            | 5   | 600   | 4,10        | <b>4,92</b> |
| <b>IC 110-125</b> | 077097            | 5   | 600   | 4,20        | <b>5,04</b> |
| <b>PS 70-85</b>   | 077134            | 5   | 600   | 4,50        | <b>5,40</b> |
| <b>PS 100-110</b> | 077141            | 5   | 600   | 4,90        | <b>5,88</b> |
| <b>PS 110-125</b> | 077127            | 5   | 600   | 5,00        | <b>6,00</b> |



### ZVODOVÉ KOLENO 72°

**W-WK**

| Menovitá veľkosť  | 60         |              | 80         |              | 100        |              | 120        |              | 150       |              |
|---|------------|--------------|------------|--------------|------------|--------------|------------|--------------|-----------|--------------|
|   | Bez DPH    | S DPH        | Bez DPH    | S DPH        | Bez DPH    | S DPH        | Bez DPH    | S DPH        | Bez DPH   | S DPH        |
| <b>AN</b> 1<br>Antracit<br>RAL 7016   | 9,20       | <b>11,04</b> | 9,00       | <b>10,80</b> | 9,60       | <b>11,52</b> | 14,60      | <b>17,52</b> | 32,50     | <b>39,00</b> |
|   | 074294     |              | 074300     |              | 074324     |              | 074348     |              | 074362    |              |
| <b>TM</b> 2<br>Testa di Moro<br>RAL 8028  | 9,20       | <b>11,04</b> | 9,00       | <b>10,80</b> | 9,60       | <b>11,52</b> | 14,60      | <b>17,52</b> | 32,50     | <b>39,00</b> |
|   | 074935     |              | 074942     |              | 074966     |              | 074980     |              | 075000 *  |              |
| <b>SS</b> 3<br>Svetlo šedá<br>RAL 7005  | 9,20       | <b>11,04</b> | 9,00       | <b>10,80</b> | 9,60       | <b>11,52</b> | 14,60      | <b>17,52</b> | 32,50     | <b>39,00</b> |
|   | 074850 *   |              | 074867     |              | 074881     |              | 074904     |              | 074928 *  |              |
| <b>ZH</b> 4<br>Zeleno hnedá<br>RAL 7013   | 9,20       | <b>11,04</b> | 9,00       | <b>10,80</b> | 9,60       | <b>11,52</b> | 14,60      | <b>17,52</b> | 32,50     | <b>39,00</b> |
|   | 075017 *   |              | 075024     |              | 075048     |              | 075062     |              | 075086    |              |
| <b>BH</b> 5<br>Bielo hliníková<br>RAL 9006  | 9,20       | <b>11,04</b> | 9,00       | <b>10,80</b> | 9,60       | <b>11,52</b> | 14,60      | <b>17,52</b> | 32,50     | <b>39,00</b> |
|   | 074461     |              | 074454     |              | 074485     |              | 074508     |              | 074522 *  |              |
| <b>BHT</b> 6<br>Bielo hliníková tmavá<br>RAL 9007   |            |              | 9,00       | <b>10,80</b> | 9,60       | <b>11,52</b> | 14,60      | <b>17,52</b> |           |              |
|   |            |              | 101587     |              | 101563     |              | 101549 *   |              |           |              |
| <b>MH</b> 7<br>Medeno hnedá<br>RAL 8004   | 9,20       | <b>11,04</b> | 9,00       | <b>10,80</b> | 9,60       | <b>11,52</b> | 14,60      | <b>17,52</b> | 32,50     | <b>39,00</b> |
|   | 074614     |              | 074621     |              | 074645     |              | 074669     |              | 074683 *  |              |
| <b>IC</b> 8<br>Intenzívna čierna<br>RAL 9005  | 9,20       | <b>11,04</b> | 9,00       | <b>10,80</b> | 9,60       | <b>11,52</b> | 14,60      | <b>17,52</b> | 32,50     | <b>39,00</b> |
|   | 074539 *   |              | 074546     |              | 074560     |              | 074584     |              | 074607 *  |              |
| <b>OC</b> 9<br>Oceľovo červená<br>RAL 3009  | 9,20       | <b>11,04</b> | 9,00       | <b>10,80</b> | 9,60       | <b>11,52</b> | 14,60      | <b>17,52</b> | 32,50     | <b>39,00</b> |
|   | 074775 *   |              | 074782     |              | 074805     |              | 074829     |              | 074843 *  |              |
| <b>B</b> 10<br>Biela<br>RAL 9010  | 9,20       | <b>11,04</b> | 9,00       | <b>10,80</b> | 9,60       | <b>11,52</b> | 14,60      | <b>17,52</b> | 32,50     | <b>39,00</b> |
|   | 074379     |              | 074386     |              | 074409     |              | 074423     |              | 074447 *  |              |
| <b>MZ</b> 11<br>Machovo zelená<br>RAL 6005  | 9,20       | <b>11,04</b> | 9,00       | <b>10,80</b> | 9,60       | <b>11,52</b> | 14,60      | <b>17,52</b> | 32,50     | <b>39,00</b> |
|   | 074690 *   |              | 074706     |              | 074720     |              | 074744     |              | 074768 *  |              |
| <b>ZS</b> 12<br>Zinkovo šedá<br>RAL extra   | 9,20       | <b>11,04</b> | 9,00       | <b>10,80</b> | 9,60       | <b>11,52</b> | 14,60      | <b>17,52</b> | 32,50     | <b>39,00</b> |
|   | 075093 *   |              | 075109     |              | 075123     |              | 075147     |              | 075161 *  |              |
| <b>PZ</b> 13<br>Patina zelená<br>RAL extra  |            |              |            |              | 9,20       | <b>11,04</b> |            |              |           |              |
|   |            |              |            |              | 112644     |              |            |              |           |              |
| <b>PM</b> 14<br>Patina meď<br>RAL extra   |            |              |            |              | 9,20       | <b>11,04</b> |            |              |           |              |
|   |            |              |            |              | 112620     |              |            |              |           |              |
| <b>Hliník</b> 15<br>Natur   | 8,10       | <b>9,72</b>  | 8,10       | <b>9,72</b>  | 8,90       | <b>10,68</b> | 14,50      | <b>17,40</b> | 29,00     | <b>34,80</b> |
|   | 074218     |              | 074225     |              | 074249     |              | 074263     |              | 074287 *  |              |
| <b>Balenie v ks</b>  | <b>25</b>  |              | <b>25</b>  |              | <b>25</b>  |              | <b>15</b>  |              | <b>5</b>  |              |
| <b>Balenie v ks</b>  | <b>600</b> |              | <b>400</b> |              | <b>300</b> |              | <b>180</b> |              | <b>60</b> |              |

\* Výroba na objednávku







### ZVODOVÉ KOLENO RÁDIUS 85°

W-WKR





| Menovitá veľkosť  | 80         |              | 100        |              | 120        |              |
|---|------------|--------------|------------|--------------|------------|--------------|
|   | Bez DPH    | S DPH        | Bez DPH    | S DPH        | Bez DPH    | S DPH        |
| <b>AN</b> 1<br>Antracit<br>RAL 7016   | 11,20      | <b>13,44</b> | 14,00      | <b>16,80</b> | 18,00      | <b>21,60</b> |
|   | 074317     |              | 074331     |              | 074355 *   |              |
| <b>TM</b> 2<br>Testa di Moro<br>RAL 8028  | 11,20      | <b>13,44</b> | 14,00      | <b>16,80</b> | 18,00      | <b>21,60</b> |
|   | 074959     |              | 074973     |              | 074997 *   |              |
| <b>SS</b> 3<br>Svetlo šedá<br>RAL 7005  | 11,20      | <b>13,44</b> | 14,00      | <b>16,80</b> | 18,00      | <b>21,60</b> |
|   | 074874 *   |              | 074898     |              | 074911 *   |              |
| <b>ZH</b> 4<br>Zeleno hnedá<br>RAL 7013   | 11,20      | <b>13,44</b> | 14,00      | <b>16,80</b> | 18,00      | <b>21,60</b> |
|   | 075031 *   |              | 075055     |              | 075079 *   |              |
| <b>BH</b> 5<br>Bielo hliníková<br>RAL 9006  | 11,20      | <b>13,44</b> | 14,00      | <b>16,80</b> | 18,00      | <b>21,60</b> |
|   | 074478 *   |              | 074492     |              | 074515 *   |              |
| <b>BHT</b> 6<br>Bielo hliníková tmavá<br>RAL 9007   | 11,20      | <b>13,44</b> | 14,00      | <b>16,80</b> | 18,00      | <b>21,60</b> |
|   | 101570 *   |              | 101556 *   |              | 101532 *   |              |
| <b>MH</b> 7<br>Medeno hnedá<br>RAL 8004   | 11,20      | <b>13,44</b> | 14,00      | <b>16,80</b> | 18,00      | <b>21,60</b> |
|   | 074638 *   |              | 074652     |              | 074676 *   |              |
| <b>IC</b> 8<br>Intenzívna čierna<br>RAL 9005  | 11,20      | <b>13,44</b> | 14,00      | <b>16,80</b> | 18,00      | <b>21,60</b> |
|   | 074553 *   |              | 074577 *   |              | 074591 *   |              |
| <b>OC</b> 9<br>Oceľovo červená<br>RAL 3009  | 11,20      | <b>13,44</b> | 14,00      | <b>16,80</b> | 18,00      | <b>21,60</b> |
|   | 074799 *   |              | 074812 *   |              | 074836 *   |              |
| <b>B</b> 10<br>Biela<br>RAL 9010  | 11,20      | <b>13,44</b> | 14,00      | <b>16,80</b> | 18,00      | <b>21,60</b> |
|   | 074393     |              | 074416     |              | 074430 *   |              |
| <b>MZ</b> 11<br>Machovo zelená<br>RAL 6005  | 11,20      | <b>13,44</b> | 14,00      | <b>16,80</b> | 18,00      | <b>21,60</b> |
|   | 074713 *   |              | 074737 *   |              | 074751 *   |              |
| <b>ZS</b> 12<br>Zinkovo šedá<br>RAL extra   | 11,20      | <b>13,44</b> | 14,00      | <b>16,80</b> | 18,00      | <b>21,60</b> |
|   | 075116 *   |              | 075130 *   |              | 075154 *   |              |
| <b>PZ</b> 13<br>Patina zelená<br>RAL extra  |            |              | 9,80       | <b>11,76</b> |            |              |
|   |            |              | 112651     |              |            |              |
| <b>PM</b> 14<br>Patina meď<br>RAL extra   |            |              | 9,80       | <b>11,76</b> |            |              |
|   |            |              | 112637     |              |            |              |
| <b>Hliník</b> 15<br>Natur   | 10,10      | <b>12,12</b> | 12,60      | <b>15,12</b> | 16,20      | <b>19,44</b> |
|   | 074232 *   |              | 074256     |              | 074270 *   |              |
| <b>Balenie v ks</b>  | <b>25</b>  |              | <b>25</b>  |              | <b>15</b>  |              |
| <b>Balenie v ks</b>  | <b>400</b> |              | <b>300</b> |              | <b>180</b> |              |

\* Výroba na objednávku

### ZVODOVÉ KOLENO TUPÉ 40°

W-WKT

| Menovitá veľkosť  | 80         |              | 100        |              | 120        |              |
|---|------------|--------------|------------|--------------|------------|--------------|
|   | Bez DPH    | S DPH        | Bez DPH    | S DPH        | Bez DPH    | S DPH        |
| <b>AN</b> 1<br>Antracit<br>RAL 7016   | 8,90       | <b>10,68</b> | 11,00      | <b>13,20</b> | 14,90      | <b>17,88</b> |
|   | 081414     |              | 081421     |              | 081438     |              |
| <b>TM</b> 2<br>Testa di Moro<br>RAL 8028  | 8,90       | <b>10,68</b> | 11,00      | <b>13,20</b> | 14,90      | <b>17,88</b> |
|   | 081650     |              | 081667     |              | 081674 *   |              |
| <b>SS</b> 3<br>Svetlo šedá<br>RAL 7005  | 8,90       | <b>10,68</b> | 11,00      | <b>13,20</b> | 14,90      | <b>17,88</b> |
|   | 081629     |              | 081636     |              | 081643     |              |
| <b>ZH</b> 4<br>Zeleno hnedá<br>RAL 7013   | 8,90       | <b>10,68</b> | 11,00      | <b>13,20</b> | 14,90      | <b>17,88</b> |
|   | 081681     |              | 081698     |              | 081704     |              |
| <b>BH</b> 5<br>Bielo hliníková<br>RAL 9006  | 8,90       | <b>10,68</b> | 11,00      | <b>13,20</b> | 14,90      | <b>17,88</b> |
|   | 081476     |              | 081483     |              | 081490 *   |              |
| <b>BHT</b> 6<br>Bielo hliníková tmavá<br>RAL 9007   | 8,90       | <b>10,68</b> | 11,00      | <b>13,20</b> | 14,90      | <b>17,88</b> |
|   | 101778 *   |              | 101785 *   |              | 101792 *   |              |
| <b>MH</b> 7<br>Medeno hnedá<br>RAL 8004   | 8,90       | <b>10,68</b> | 11,00      | <b>13,20</b> | 14,90      | <b>17,88</b> |
|   | 081537     |              | 081544     |              | 081551 *   |              |
| <b>IC</b> 8<br>Intenzívna čierna<br>RAL 9005  | 8,90       | <b>10,68</b> | 11,00      | <b>13,20</b> | 14,90      | <b>17,88</b> |
|   | 081506 *   |              | 081513 *   |              | 081520 *   |              |
| <b>OC</b> 9<br>Oceľovo červená<br>RAL 3009  | 8,90       | <b>10,68</b> | 11,00      | <b>13,20</b> | 14,90      | <b>17,88</b> |
|   | 081599 *   |              | 081605     |              | 081612 *   |              |
| <b>B</b> 10<br>Biela<br>RAL 9010  | 8,90       | <b>10,68</b> | 11,00      | <b>13,20</b> | 14,90      | <b>17,88</b> |
|   | 081445     |              | 081452     |              | 081469     |              |
| <b>MZ</b> 11<br>Machovo zelená<br>RAL 6005  | 8,90       | <b>10,68</b> | 11,00      | <b>13,20</b> | 14,90      | <b>17,88</b> |
|   | 081568     |              | 081575     |              | 081582     |              |
| <b>ZS</b> 12<br>Zinkovo šedá<br>RAL extra   | 8,90       | <b>10,68</b> | 11,00      | <b>13,20</b> | 14,90      | <b>17,88</b> |
|   | 081711     |              | 081728     |              | 081735     |              |
| <b>PZ</b> 13<br>Patina zelená<br>RAL extra  |            |              |            |              |            |              |
| <b>PM</b> 14<br>Patina meď<br>RAL extra   |            |              |            |              |            |              |
| <b>Hliník</b> 15<br>Natur   | 8,00       | <b>9,60</b>  | 9,90       | <b>11,88</b> | 13,95      | <b>16,74</b> |
|   | 081384     |              | 081391     |              | 081407     |              |
| <b>Balenie v ks</b>  | <b>25</b>  |              | <b>25</b>  |              | <b>15</b>  |              |
| <b>Balenie v ks</b>  | <b>400</b> |              | <b>300</b> |              | <b>240</b> |              |

\* Výroba na objednávku



### ZVODOVÁ RÚRA [s=0,70]

W-WZR

| Menovitá veľkosť   | 60         |             | 80         |             | 80         |             | 80         |             |
|--|------------|-------------|------------|-------------|------------|-------------|------------|-------------|
| Dĺžka v m  | 2,0        |             | 3,0        |             | 4,0        |             | 6,0        |             |
| Cena v €/m   | Bez DPH    | S DPH       | Bez DPH    | S DPH       | Bez DPH    | S DPH       | Bez DPH    | S DPH       |
| <b>AN</b><br>Antracit<br>RAL 7016  | 7,50       | <b>9,00</b> | 6,35       | <b>7,62</b> | 6,35       | <b>7,62</b> | 6,35       | <b>7,62</b> |
|  | 050106     |             | 050113     |             | 050120     |             | 050137 *   |             |
| <b>TM</b><br>Testa di Moro<br>RAL 8028   | 7,50       | <b>9,00</b> | 6,35       | <b>7,62</b> | 6,35       | <b>7,62</b> | 6,35       | <b>7,62</b> |
|  | 050762     |             | 050779     |             | 050786     |             | 050793 *   |             |
| <b>SS</b><br>Svetlo šedá<br>RAL 7005   | 7,50       | <b>9,00</b> | 6,35       | <b>7,62</b> | 6,35       | <b>7,62</b> | 6,35       | <b>7,62</b> |
|  | 050687     |             | 050694     |             | 050700     |             | 052032 *   |             |
| <b>ZH</b><br>Zeleno hnedá<br>RAL 7013  | 7,50       | <b>9,00</b> | 6,35       | <b>7,62</b> | 6,35       | <b>7,62</b> | 6,35       | <b>7,62</b> |
|  | 050861     |             | 050878     |             | 051059     |             | 050892 *   |             |
| <b>BH</b><br>Bielo hliníková<br>RAL 9006   | 7,50       | <b>9,00</b> | 6,35       | <b>7,62</b> | 6,35       | <b>7,62</b> | 6,35       | <b>7,62</b> |
|  | 050281     |             | 050298     |             | 050304     |             | 098283 *   |             |
| <b>BHT</b><br>Bielo hliníková tmavá<br>RAL 9007  |            |             | 6,35       | <b>7,62</b> |            |             |            |             |
|  |            |             | 101952 *   |             |            |             |            |             |
| <b>MH</b><br>Medeno hnedá<br>RAL 8004  | 7,50       | <b>9,00</b> | 6,35       | <b>7,62</b> | 6,35       | <b>7,62</b> |            |             |
|  | 050441 *   |             | 050458     |             | 050465     |             |            |             |
| <b>IC</b><br>Intenzívna čierna<br>RAL 9005   | 7,50       | <b>9,00</b> | 6,35       | <b>7,62</b> | 6,35       | <b>7,62</b> |            |             |
|  | 050366 *   |             | 050373     |             | 050380     |             |            |             |
| <b>OC</b><br>Oceľovo červená<br>RAL 3009   | 7,50       | <b>9,00</b> | 6,35       | <b>7,62</b> | 6,35       | <b>7,62</b> |            |             |
|  | 050601     |             | 050618     |             | 050625 *   |             |            |             |
| <b>B</b><br>Biela<br>RAL 9010  | 7,50       | <b>9,00</b> | 6,35       | <b>7,62</b> | 6,35       | <b>7,62</b> |            |             |
|  | 050205     |             | 050212     |             | 050229     |             |            |             |
| <b>MZ</b><br>Machovo zelená<br>RAL 6005  | 7,50       | <b>9,00</b> | 6,35       | <b>7,62</b> | 6,35       | <b>7,62</b> |            |             |
|  | 050526     |             | 050533     |             | 050540     |             |            |             |
| <b>ZS</b><br>Zinkovo šedá<br>RAL extra   | 7,50       | <b>9,00</b> | 6,35       | <b>7,62</b> | 6,35       | <b>7,62</b> |            |             |
|  | 050960 *   |             | 050977     |             | 050984 *   |             |            |             |
| <b>PZ</b><br>Patina zelená<br>RAL extra  |            |             |            |             |            |             |            |             |
| <b>PM</b><br>Patina med<br>RAL extra   |            |             |            |             |            |             |            |             |
| <b>Hliník</b><br>Natur   | 6,30       | <b>7,56</b> | 5,65       | <b>6,78</b> | 5,65       | <b>6,78</b> | 5,65       | <b>6,78</b> |
|  | 050021     |             | 050038     |             | 050045     |             | 052070 *   |             |
| <b>Balenie v m</b>  | <b>10</b>  |             | <b>18</b>  |             | <b>24</b>  |             | <b>30</b>  |             |
| <b>Balenie v m</b>  | <b>490</b> |             | <b>216</b> |             | <b>288</b> |             | <b>750</b> |             |

\* Výroba na objednávku



### ZVODOVÁ RÚRA [s=0,70]

**W-WZR**

| Menovitá veľkosť  | 100                                 |              | 100         |              | 100         |             |
|---|-------------------------------------|--------------|-------------|--------------|-------------|-------------|
|   | 3,0                                 |              | 4,0         |              | 6,0         |             |
| Dĺžka v m   | 3,0                                 |              | 4,0         |              | 6,0         |             |
| Cena v €/m  | Bez DPH                             | S DPH        | Bez DPH     | S DPH        | Bez DPH     | S DPH       |
|   | <b>AN</b> 1<br>Antracit<br>RAL 7016 | 7,05         | <b>8,46</b> | 7,05         | <b>8,46</b> | 6,95        |
| 050144  |                                     | 050151       |             | 050168 *     |             |             |
| <b>TM</b> 2<br>Testa di Moro<br>RAL 8028  | 7,05                                | <b>8,46</b>  | 7,05        | <b>8,46</b>  | 6,95        | <b>8,34</b> |
|   | 050809                              |              | 050816      |              | 050823 *    |             |
| <b>SS</b> 3<br>Svetlo šedá<br>RAL 7005  | 7,05                                | <b>8,46</b>  | 7,05        | <b>8,46</b>  | 6,95        | <b>8,34</b> |
|   | 050717                              |              | 050724      |              | 052049 *    |             |
| <b>ZH</b> 4<br>Zeleno hnedá<br>RAL 7013   | 7,05                                | <b>8,46</b>  | 7,05        | <b>8,46</b>  | 6,95        | <b>8,34</b> |
|   | 050908                              |              | 050915      |              | 050922 *    |             |
| <b>BH</b> 5<br>Bielo hliníková<br>RAL 9006  | 7,05                                | <b>8,46</b>  | 7,05        | <b>8,46</b>  | 6,95        | <b>8,34</b> |
|   | 050311                              |              | 050328      |              | 052056 *    |             |
| <b>BHT</b> 6<br>Bielo hliníková tmavá<br>RAL 9007   | 7,05                                | <b>8,46</b>  | 7,05        | <b>8,46</b>  |             |             |
|   | 101969                              |              | 101976      |              |             |             |
| <b>MH</b> 7<br>Medeno hnedá<br>RAL 8004   | 7,05                                | <b>8,46</b>  | 7,05        | <b>8,46</b>  |             |             |
|   | 050472                              |              | 050489      |              |             |             |
| <b>IC</b> 8<br>Intenzívna čierna<br>RAL 9005  | 7,05                                | <b>8,46</b>  | 7,05        | <b>8,46</b>  |             |             |
|   | 050397                              |              | 050403      |              |             |             |
| <b>OC</b> 9<br>Oceľovo červená<br>RAL 3009  | 7,05                                | <b>8,46</b>  | 7,05        | <b>8,46</b>  |             |             |
|   | 050632                              |              | 050649      |              |             |             |
| <b>B</b> 10<br>Biela<br>RAL 9010  | 7,05                                | <b>8,46</b>  | 7,05        | <b>8,46</b>  |             |             |
|   | 050236                              |              | 050243      |              |             |             |
| <b>MZ</b> 11<br>Machovo zelená<br>RAL 6005  | 7,05                                | <b>8,46</b>  | 7,05        | <b>8,46</b>  |             |             |
|   | 050557                              |              | 050564      |              |             |             |
| <b>ZS</b> 12<br>Zinkovo šedá<br>RAL extra   | 7,05                                | <b>8,46</b>  | 7,05        | <b>8,46</b>  |             |             |
|   | 050991                              |              | 051004      |              |             |             |
| <b>PZ</b> 13<br>Patina zelená<br>RAL extra  | 9,95                                | <b>11,94</b> | 9,95        | <b>11,94</b> |             |             |
|   | 112828                              |              | 112835 *    |              |             |             |
| <b>PM</b> 14<br>Patina med<br>RAL extra   | 9,95                                | <b>11,94</b> | 9,95        | <b>11,94</b> |             |             |
|   | 112804                              |              | 112811 *    |              |             |             |
| <b>Hliník</b> 15<br>Natur   | 6,70                                | <b>8,04</b>  | 6,70        | <b>8,04</b>  | 6,55        | <b>7,86</b> |
|   | 050052                              |              | 050069      |              | 052025 *    |             |
| Balenie v m  | <b>18</b>                           |              | <b>24</b>   |              | <b>30</b>   |             |
| Balenie v m  | <b>180</b>                          |              | <b>240</b>  |              | <b>480</b>  |             |

\* Výroba na objednávku

### ZVODOVÁ RÚRA [s=0,70]

W-WZR

| Menovitá veľkosť  | 120      |       | 120     |       | 120      |       | 150      |       |
|---|----------|-------|---------|-------|----------|-------|----------|-------|
| Dĺžka v m   | 3,0      |       | 4,0     |       | 6,0      |       | 3,0      |       |
| Cena v €/m  | Bez DPH  | S DPH | Bez DPH | S DPH | Bez DPH  | S DPH | Bez DPH  | S DPH |
| <b>AN</b> 1<br>Antracit<br>RAL 7016   | 9,50     | 11,40 | 9,50    | 11,40 |          |       | 14,75    | 17,70 |
|   | 050175   |       | 050182  |       |          |       | 050199 * |       |
| <b>TM</b> 2<br>Testa di Moro<br>RAL 8028  | 9,50     | 11,40 | 9,50    | 11,40 | 9,50     | 11,40 | 14,75    | 17,70 |
|   | 050830   |       | 050847  |       | 052063 * |       | 050854 * |       |
| <b>SS</b> 3<br>Svetlo šedá<br>RAL 7005  | 9,50     | 11,40 | 9,50    | 11,40 |          |       | 14,75    | 17,70 |
|   | 050731   |       | 050748  |       |          |       | 050755 * |       |
| <b>ZH</b> 4<br>Zeleno hnedá<br>RAL 7013   | 9,50     | 11,40 | 9,50    | 11,40 |          |       | 14,75    | 17,70 |
|   | 050939   |       | 050946  |       |          |       | 050953 * |       |
| <b>BH</b> 5<br>Bielo hliníková<br>RAL 9006  | 9,50     | 11,40 | 9,50    | 11,40 |          |       | 14,75    | 17,70 |
|   | 050335   |       | 050342  |       |          |       | 050359 * |       |
| <b>BHT</b> 6<br>Bielo hliníková tmavá<br>RAL 9007   | 9,50     | 11,40 |         |       |          |       |          |       |
|   | 101983   |       |         |       |          |       |          |       |
| <b>MH</b> 7<br>Medeno hnedá<br>RAL 8004   | 9,50     | 11,40 | 9,50    | 11,40 |          |       | 14,75    | 17,70 |
|   | 050496   |       | 050502  |       |          |       | 050519 * |       |
| <b>IC</b> 8<br>Intenzívna čierna<br>RAL 9005  | 9,50     | 11,40 | 9,50    | 11,40 |          |       | 14,75    | 17,70 |
|   | 050410   |       | 050427  |       |          |       | 050434 * |       |
| <b>OC</b> 9<br>Oceľovo červená<br>RAL 3009  | 9,50     | 11,40 | 9,50    | 11,40 |          |       | 14,75    | 17,70 |
|   | 050656   |       | 050663  |       |          |       | 050670 * |       |
| <b>B</b> 10<br>Biela<br>RAL 9010  | 9,50     | 11,40 | 9,50    | 11,40 |          |       | 14,75    | 17,70 |
|   | 050250   |       | 050267  |       |          |       | 050274 * |       |
| <b>MZ</b> 11<br>Machovo zelená<br>RAL 6005  | 9,50     | 11,40 | 9,50    | 11,40 |          |       | 14,75    | 17,70 |
|   | 050571   |       | 050588  |       |          |       | 050595 * |       |
| <b>ZS</b> 12<br>Zinkovo šedá<br>RAL extra   | 9,50     | 11,40 | 9,50    | 11,40 |          |       | 14,75    | 17,70 |
|   | 051011 * |       | 051028  |       |          |       | 051035 * |       |
| <b>PZ</b> 13<br>Patina zelená<br>RAL extra  |          |       |         |       |          |       |          |       |
| <b>PM</b> 14<br>Patina med<br>RAL extra   |          |       |         |       |          |       |          |       |
| <b>Hliník</b> 15<br>Natur   | 8,30     | 9,96  | 8,30    | 9,96  |          |       | 13,00    | 15,60 |
|   | 050076   |       | 050083  |       |          |       | 050090 * |       |
| Balenie v m  | 18       |       | 24      |       | 30       |       | 3        |       |
| Balenie v m  | 144      |       | 192     |       | -        |       | 84       |       |

\* Výroba na objednávku





# ALUMINIUM

## POLYESTER + NATUR



### PLASTOVÝ ZVODOVÝ RUKÁV

### SD-ZR FOLIA KJG

| Menovitá veľkosť | Dĺžka v m | EAN číslo výrobku | Balenie v m |       | Cena [€/m] |       |
|------------------|-----------|-------------------|-------------|-------|------------|-------|
|                  |           |                   |             |       | Bez DPH    | S DPH |
| 60-150           | 100,0     | 139726            | 100         | 6 000 | 0,38       | 0,46  |

### ZVODOVÉ KOLENO ODSKOKOVÉ

W-WKO





| Menovitá veľkosť  | 80         |              | 100        |              | 120        |              |
|---|------------|--------------|------------|--------------|------------|--------------|
|   | Bez DPH    | S DPH        | Bez DPH    | S DPH        | Bez DPH    | S DPH        |
| <b>AN</b> 1<br>Antracit<br>RAL 7016   | 11,00      | <b>13,20</b> | 13,50      | <b>16,20</b> | 16,00      | <b>19,20</b> |
|   | 063328     |              | 008411     |              | 011985     |              |
| <b>TM</b> 2<br>Testa di Moro<br>RAL 8028  | 11,00      | <b>13,20</b> | 13,50      | <b>16,20</b> | 16,00      | <b>19,20</b> |
|   | 023353     |              | 023377     |              | 023421     |              |
| <b>SS</b> 3<br>Svetlo šedá<br>RAL 7005  | 11,00      | <b>13,20</b> | 13,50      | <b>16,20</b> | 16,00      | <b>19,20</b> |
|   | 023230     |              | 023285     |              | 023919     |              |
| <b>ZH</b> 4<br>Zeleno hnedá<br>RAL 7013   | 11,00      | <b>13,20</b> | 13,50      | <b>16,20</b> | 16,00      | <b>19,20</b> |
|   | 023476     |              | 023513     |              | 023537     |              |
| <b>BH</b> 5<br>Bielo hliníková<br>RAL 9006  | 11,00      | <b>13,20</b> | 13,50      | <b>16,20</b> | 16,00      | <b>19,20</b> |
|   | 064837     |              | 057877     |              | 057884     |              |
| <b>BHT</b> 6<br>Bielo hliníková tmavá<br>RAL 9007   | 11,00      | <b>13,20</b> | 13,50      | <b>16,20</b> | 16,00      | <b>19,20</b> |
|   | 101716     |              | 101723     |              | 101730 *   |              |
| <b>MH</b> 7<br>Medeno hnedá<br>RAL 8004   | 11,00      | <b>13,20</b> | 13,50      | <b>16,20</b> | 16,00      | <b>19,20</b> |
|   | 000316     |              | 000330     |              | 048738     |              |
| <b>IC</b> 8<br>Intenzívna čierna<br>RAL 9005  | 11,00      | <b>13,20</b> | 13,50      | <b>16,20</b> | 16,00      | <b>19,20</b> |
|   | 057891     |              | 057907     |              | 048226 *   |              |
| <b>OC</b> 9<br>Oceľovo červená<br>RAL 3009  | 11,00      | <b>13,20</b> | 13,50      | <b>16,20</b> | 16,00      | <b>19,20</b> |
|   | 000507     |              | 068712     |              | 023209     |              |
| <b>B</b> 10<br>Biela<br>RAL 9010  | 11,00      | <b>13,20</b> | 13,50      | <b>16,20</b> | 16,00      | <b>19,20</b> |
|   | 012029     |              | 013804     |              | 013811     |              |
| <b>MZ</b> 11<br>Machovo zelená<br>RAL 6005  | 11,00      | <b>13,20</b> | 13,50      | <b>16,20</b> | 16,00      | <b>19,20</b> |
|   | 011923     |              | 000453     |              | 000477     |              |
| <b>ZS</b> 12<br>Zinkovo šedá<br>RAL extra   | 11,00      | <b>13,20</b> | 13,50      | <b>16,20</b> | 16,00      | <b>19,20</b> |
|   | 023582     |              | 023629     |              | 023650     |              |
| <b>PZ</b> 13<br>Patina zelená<br>RAL extra  |            |              | 16,90      | <b>20,28</b> |            |              |
|   |            |              | 112699     |              |            |              |
| <b>PM</b> 14<br>Patina med<br>RAL extra   |            |              | 16,90      | <b>20,28</b> |            |              |
|   |            |              | 112682     |              |            |              |
| <b>Hliník</b> 15<br>Natur   | 9,90       | <b>11,88</b> | 12,15      | <b>14,58</b> | 14,40      | <b>17,28</b> |
|   | 077165     |              | 077172     |              | 077189     |              |
| <b>Balenie v ks</b>  | <b>20</b>  |              | <b>20</b>  |              | <b>15</b>  |              |
| <b>Balenie v ks</b>  | <b>320</b> |              | <b>240</b> |              | <b>180</b> |              |

\* Výroba na objednávku

### ZVODOVÁ ODBOČKA 72°

W-WZO

| Menovitá veľkosť  | 80/80     |              | 100/80     |              | 100/100    |              |
|---|-----------|--------------|------------|--------------|------------|--------------|
|   | Bez DPH   | S DPH        | Bez DPH    | S DPH        | Bez DPH    | S DPH        |
| <b>AN</b> 1<br>Antracit<br>RAL 7016   | 38,50     | <b>46,20</b> | 39,50      | <b>47,40</b> | 39,90      | <b>47,88</b> |
|   | 096630 *  |              | 096647 *   |              | 096654     |              |
| <b>TM</b> 2<br>Testa di Moro<br>RAL 8028  | 38,50     | <b>46,20</b> | 39,50      | <b>47,40</b> | 39,90      | <b>47,88</b> |
|   | 110473 *  |              | 110480 *   |              | 110497     |              |
| <b>SS</b> 3<br>Svetlo šedá<br>RAL 7005  | 38,50     | <b>46,20</b> | 39,50      | <b>47,40</b> | 39,90      | <b>47,88</b> |
|   | 110404 *  |              | 110411 *   |              | 110428 *   |              |
| <b>ZH</b> 4<br>Zeleno hnedá<br>RAL 7013   | 38,50     | <b>46,20</b> | 39,50      | <b>47,40</b> | 39,90      | <b>47,88</b> |
|   | 110541 *  |              | 110558 *   |              | 110565     |              |
| <b>BH</b> 5<br>Bielo hliníková<br>RAL 9006  | 38,50     | <b>46,20</b> | 39,50      | <b>47,40</b> | 39,90      | <b>47,88</b> |
|   | 110053 *  |              | 110060 *   |              | 110077 *   |              |
| <b>BHT</b> 6<br>Bielo hliníková tmavá<br>RAL 9007   | 38,50     | <b>46,20</b> | 39,50      | <b>47,40</b> | 39,90      | <b>47,88</b> |
|   | 096555 *  |              | 096623 *   |              | 109972 *   |              |
| <b>MH</b> 7<br>Medeno hnedá<br>RAL 8004   | 38,50     | <b>46,20</b> | 39,50      | <b>47,40</b> | 39,90      | <b>47,88</b> |
|   | 110190 *  |              | 110206 *   |              | 110213 *   |              |
| <b>IC</b> 8<br>Intenzívna čierna<br>RAL 9005  | 38,50     | <b>46,20</b> | 39,50      | <b>47,40</b> | 39,90      | <b>47,88</b> |
|   | 110121 *  |              | 110138 *   |              | 110145 *   |              |
| <b>OC</b> 9<br>Oceľovo červená<br>RAL 3009  | 38,50     | <b>46,20</b> | 39,50      | <b>47,40</b> | 39,90      | <b>47,88</b> |
|   | 110336 *  |              | 110343 *   |              | 110350 *   |              |
| <b>B</b> 10<br>Biela<br>RAL 9010  | 38,50     | <b>46,20</b> | 39,50      | <b>47,40</b> | 39,90      | <b>47,88</b> |
|   | 109989 *  |              | 109996 *   |              | 110008 *   |              |
| <b>MZ</b> 11<br>Machovo zelená<br>RAL 6005  | 38,50     | <b>46,20</b> | 39,50      | <b>47,40</b> | 39,90      | <b>47,88</b> |
|   | 110268 *  |              | 110275 *   |              | 110282     |              |
| <b>ZS</b> 12<br>Zinkovo šedá<br>RAL extra   | 38,50     | <b>46,20</b> | 39,50      | <b>47,40</b> | 39,90      | <b>47,88</b> |
|   | 110619 *  |              | 110626 *   |              | 110633 *   |              |
| <b>PZ</b> 13<br>Patina zelená<br>RAL extra  |           |              |            |              |            |              |
| <b>PM</b> 14<br>Patina meď<br>RAL extra   |           |              |            |              |            |              |
| <b>Hliník</b> 15<br>Natur   | 34,60     | <b>41,52</b> | 35,50      | <b>42,60</b> | 35,90      | <b>43,08</b> |
|   | 096562 *  |              | 096579 *   |              | 096586 *   |              |
| <b>Balenie v ks</b>  | <b>4</b>  |              | <b>4</b>   |              | <b>4</b>   |              |
| <b>Balenie v ks</b>  | <b>90</b> |              | <b>120</b> |              | <b>120</b> |              |



\* Výroba na objednávku



### ZVODOVÁ ODBOČKA 72°

W-WZO



| Menovitá veľkosť  | 120/80    |              | 120/100   |              | 120/120   |              |
|---|-----------|--------------|-----------|--------------|-----------|--------------|
|   | Bez DPH   | S DPH        | Bez DPH   | S DPH        | Bez DPH   | S DPH        |
| <b>AN</b> 1<br>Antracit<br>RAL 7016   | 43,00     | <b>51,60</b> | 43,60     | <b>52,32</b> | 43,90     | <b>52,68</b> |
|   | 096661 *  |              | 096678 *  |              | 096685 *  |              |
| <b>TM</b> 2<br>Testa di Moro<br>RAL 8028  | 43,00     | <b>51,60</b> | 43,60     | <b>52,32</b> | 43,90     | <b>52,68</b> |
|   | 110503 *  |              | 110510 *  |              | 110527 *  |              |
| <b>SS</b> 3<br>Svetlo šedá<br>RAL 7005  | 43,00     | <b>51,60</b> | 43,60     | <b>52,32</b> | 43,90     | <b>52,68</b> |
|   | 110435 *  |              | 110442 *  |              | 110459 *  |              |
| <b>ZH</b> 4<br>Zeleno hnedá<br>RAL 7013   | 43,00     | <b>51,60</b> | 43,60     | <b>52,32</b> | 43,90     | <b>52,68</b> |
|   | 110572 *  |              | 110589 *  |              | 110596 *  |              |
| <b>BH</b> 5<br>Bielo hliníková<br>RAL 9006  | 43,00     | <b>51,60</b> | 43,60     | <b>52,32</b> | 43,90     | <b>52,68</b> |
|   | 110084 *  |              | 110091 *  |              | 110107 *  |              |
| <b>BHT</b> 6<br>Bielo hliníková tmavá<br>RAL 9007   | 43,00     | <b>51,60</b> | 43,60     | <b>52,32</b> | 43,90     | <b>52,68</b> |
|   | 110046 *  |              | 110114 *  |              | 110183 *  |              |
| <b>MH</b> 7<br>Medeno hnedá<br>RAL 8004   | 43,00     | <b>51,60</b> | 43,60     | <b>52,32</b> | 43,90     | <b>52,68</b> |
|   | 110220 *  |              | 110237 *  |              | 110244 *  |              |
| <b>IC</b> 8<br>Intenzívna čierna<br>RAL 9005  | 43,00     | <b>51,60</b> | 43,60     | <b>52,32</b> | 43,90     | <b>52,68</b> |
|   | 110152 *  |              | 110169 *  |              | 110176 *  |              |
| <b>OC</b> 9<br>Oceľovo červená<br>RAL 3009  | 43,00     | <b>51,60</b> | 43,60     | <b>52,32</b> | 43,90     | <b>52,68</b> |
|   | 110367 *  |              | 110374 *  |              | 110381 *  |              |
| <b>B</b> 10<br>Biela<br>RAL 9010  | 43,00     | <b>51,60</b> | 43,60     | <b>52,32</b> | 43,90     | <b>52,68</b> |
|   | 110015 *  |              | 110022 *  |              | 110039 *  |              |
| <b>MZ</b> 11<br>Machovo zelená<br>RAL 6005  | 43,00     | <b>51,60</b> | 43,60     | <b>52,32</b> | 43,90     | <b>52,68</b> |
|   | 110299 *  |              | 110305 *  |              | 110312 *  |              |
| <b>ZS</b> 12<br>Zinkovo šedá<br>RAL extra   | 43,00     | <b>51,60</b> | 43,60     | <b>52,32</b> | 43,90     | <b>52,68</b> |
|   | 110640 *  |              | 110657 *  |              | 110664 *  |              |
| <b>PZ</b> 13<br>Patina zelená<br>RAL extra  |           |              |           |              |           |              |
| <b>PM</b> 14<br>Patina meď<br>RAL extra   |           |              |           |              |           |              |
| <b>Hliník</b> 15<br>Natur   | 38,70     | <b>46,44</b> | 39,30     | <b>47,16</b> | 39,50     | <b>47,40</b> |
|   | 096593 *  |              | 096609 *  |              | 096616 *  |              |
| <b>Balenie v ks</b>  | <b>3</b>  |              | <b>3</b>  |              | <b>3</b>  |              |
| <b>Balenie v ks</b>  | <b>90</b> |              | <b>90</b> |              | <b>90</b> |              |

\* Výroba na objednávku

### ZVODOVÁ OBJÍMKA M10

**W-WOB**

| Menovitá veľkosť                                  | 60           |             | 80           |             | 100          |             | 120          |             | 150          |             |
|---|--------------|-------------|--------------|-------------|--------------|-------------|--------------|-------------|--------------|-------------|
|   | Bez DPH      | S DPH       | Bez DPH      | S DPH       | Bez DPH      | S DPH       | Bez DPH      | S DPH       | Bez DPH      | S DPH       |
| <b>AN</b> 1<br>Antracit<br>RAL 7016               | 3,55         | <b>4,26</b> | 3,35         | <b>4,02</b> | 3,40         | <b>4,08</b> | 3,90         | <b>4,68</b> | 5,85         | <b>7,02</b> |
|   | 054982       |             | 054999       |             | 055002       |             | 055019       |             | 055026       |             |
| <b>TM</b> 2<br>Testa di Moro<br>RAL 8028          | 3,55         | <b>4,26</b> | 3,35         | <b>4,02</b> | 3,40         | <b>4,08</b> | 3,90         | <b>4,68</b> | 5,85         | <b>7,02</b> |
|   | 055439       |             | 055446       |             | 055453       |             | 055460       |             | 055477 *     |             |
| <b>SS</b> 3<br>Svetlo šedá<br>RAL 7005            | 3,55         | <b>4,26</b> | 3,35         | <b>4,02</b> | 3,40         | <b>4,08</b> | 3,90         | <b>4,68</b> | 5,85         | <b>7,02</b> |
|   | 055330 *     |             | 055347       |             | 055354       |             | 055361       |             | 055378 *     |             |
| <b>ZH</b> 4<br>Zeleno hnedá<br>RAL 7013           | 3,55         | <b>4,26</b> | 3,35         | <b>4,02</b> | 3,40         | <b>4,08</b> | 3,90         | <b>4,68</b> | 5,85         | <b>7,02</b> |
|   | 055514       |             | 055521       |             | 055538       |             | 055545       |             | 055552 *     |             |
| <b>BH</b> 5<br>Bielo hliníková<br>RAL 9006        | 3,55         | <b>4,26</b> | 3,35         | <b>4,02</b> | 3,40         | <b>4,08</b> | 3,90         | <b>4,68</b> | 5,85         | <b>7,02</b> |
|   | 055088       |             | 055095       |             | 055101       |             | 055118       |             | 055125 *     |             |
| <b>BHT</b> 6<br>Bielo hliníková tmavá<br>RAL 9007 |              |             | 3,35         | <b>4,02</b> | 3,40         | <b>4,08</b> | 3,90         | <b>4,68</b> |              |             |
|   |              |             | 101808       |             | 101815       |             | 101822 *     |             |              |             |
| <b>MH</b> 7<br>Medeno hnedá<br>RAL 8004           | 3,55         | <b>4,26</b> | 3,35         | <b>4,02</b> | 3,40         | <b>4,08</b> | 3,90         | <b>4,68</b> | 5,85         | <b>7,02</b> |
|   | 055187 *     |             | 055194       |             | 055200       |             | 055217       |             | 055224 *     |             |
| <b>IC</b> 8<br>Intenzívna čierna<br>RAL 9005      | 3,55         | <b>4,26</b> | 3,35         | <b>4,02</b> | 3,40         | <b>4,08</b> | 3,90         | <b>4,68</b> | 5,85         | <b>7,02</b> |
|   | 055132 *     |             | 055149       |             | 055156       |             | 055163       |             | 055170 *     |             |
| <b>OC</b> 9<br>Oceľovo červená<br>RAL 3009        | 3,55         | <b>4,26</b> | 3,35         | <b>4,02</b> | 3,40         | <b>4,08</b> | 3,90         | <b>4,68</b> | 5,85         | <b>7,02</b> |
|   | 055286 *     |             | 055293       |             | 055309       |             | 055316       |             | 055323 *     |             |
| <b>B</b> 10<br>Biela<br>RAL 9010                  | 3,55         | <b>4,26</b> | 3,35         | <b>4,02</b> | 3,40         | <b>4,08</b> | 3,90         | <b>4,68</b> | 5,85         | <b>7,02</b> |
|   | 055033       |             | 055040       |             | 055057       |             | 055064       |             | 055071 *     |             |
| <b>MZ</b> 11<br>Machovo zelená<br>RAL 6005        | 3,55         | <b>4,26</b> | 3,35         | <b>4,02</b> | 3,40         | <b>4,08</b> | 3,90         | <b>4,68</b> | 5,85         | <b>7,02</b> |
|   | 055231 *     |             | 055248       |             | 055255       |             | 055262       |             | 055279 *     |             |
| <b>ZS</b> 12<br>Zinkovo šedá<br>RAL extra         | 3,55         | <b>4,26</b> | 3,35         | <b>4,02</b> | 3,40         | <b>4,08</b> | 3,90         | <b>4,68</b> | 5,85         | <b>7,02</b> |
|   | 055569 *     |             | 055576       |             | 055583       |             | 055590       |             | 055606 *     |             |
| <b>PZ</b> 13<br>Patina zelená<br>RAL extra        |              |             |              |             | 8,30         | <b>9,96</b> |              |             |              |             |
|   |              |             |              |             | 112712       |             |              |             |              |             |
| <b>PM</b> 14<br>Patina meď<br>RAL extra           |              |             |              |             | 8,30         | <b>9,96</b> |              |             |              |             |
|   |              |             |              |             | 112705       |             |              |             |              |             |
| <b>Hliník</b> 15<br>Natur                         | 2,80         | <b>3,36</b> | 2,60         | <b>3,12</b> | 2,70         | <b>3,24</b> | 3,00         | <b>3,60</b> | 4,65         | <b>5,58</b> |
|   | 054906 *     |             | 054913       |             | 054920       |             | 054937       |             | 054944 *     |             |
| Balenie v ks                                      | <b>25</b>    |             | <b>25</b>    |             | <b>25</b>    |             | <b>25</b>    |             | <b>20</b>    |             |
| Balenie v ks                                      | <b>3 000</b> |             | <b>3 000</b> |             | <b>3 000</b> |             | <b>3 000</b> |             | <b>2 400</b> |             |



\* Výroba na objednávku



### NEREZOVÁ SKRUTKA S PVC PODLOŽKOU M8x30

P-POB-NSK





| Menovitá veľkosť | EAN číslo výrobku | Balenie v ks  |   | Cena [€/ks] |       |
|------------------|-------------------|---|---|-------------|-------|
|                  |                   |  |  | Bez DPH     | S DPH |
| M8 x 30 *        | 139658            | 1   | –   | 0,25        | 0,30  |

\* Výroba na objednávku

### ZÁVITOVÝ HROT TORX M10

P-POB-HT





| Menovitá veľkosť | EAN číslo výrobku | Balenie v ks  |   | Cena [€/ks] |       |
|------------------|-------------------|---|---|-------------|-------|
|                  |                   |  |  | Bez DPH     | S DPH |
| 80               | 002464            | 100   | 40 000  | 1,00        | 1,20  |
| 140              | 002471            | 100   | 28 000  | 1,25        | 1,50  |
| 200              | 002488            | 100   | 20 000  | 1,55        | 1,86  |
| 250              | 002495            | 100   | 16 000  | 1,70        | 2,04  |
| 300              | 002501            | 100   | 11 200  | 1,70        | 2,04  |

ALUMINIUM  
POLYESTER + NATUR

### HMOŽDINKA MODRÁ BEZ LAMELY M10

P-POB-HN DB





| Menovitá veľkosť | EAN číslo výrobku | Balenie v ks  |   | Cena [€/ks] |       |
|------------------|-------------------|---|---|-------------|-------|
|                  |                   |  |  | Bez DPH     | S DPH |
| 120              | 002426            | 100   | 25 000  | 0,40        | 0,48  |

### HMOŽDINKA MODRÁ S LAMELOU M10

P-POB-HN DB





| Menovitá veľkosť | EAN číslo výrobku | Balenie v ks  |   | Cena [€/ks] |       |
|------------------|-------------------|---|---|-------------|-------|
|                  |                   |  |  | Bez DPH     | S DPH |
| 180              | 002433            | 100   | 12 000  | 0,42        | 0,50  |
| 240              | 002440            | 100   | 12 000  | 0,50        | 0,60  |
| 280              | 002457            | 100   | 12 000  | 0,53        | 0,64  |

### KOMBISKRUTKA TORX M10

P-POB-ZT/SZ



| Menovitá veľkosť | EAN číslo výrobku | Balenie v ks  |   | Cena [€/ks] |       |
|------------------|-------------------|---|---|-------------|-------|
|                  |                   |  |  | Bez DPH     | S DPH |
| 140              | 002587            | 50  | 10 400  | 0,45        | 0,54  |
| 180              | 002594            | 50  | 10 400  | 0,55        | 0,66  |

### NYLON IZOLAČNÁ HMOŽDINKA S OCHRANNOU KRYTKOU M10 P-POB-HN IZOL



| Menovitá veľkosť | EAN číslo výrobku | Balenie v ks |       | Cena [€/ks] |       |
|------------------|-------------------|--------------|-------|-------------|-------|
|                  |                   |              |       | Bez DPH     | S DPH |
| M10 x 96         | 001207            | 25           | 2 625 | 2,70        | 3,24  |

### IZOLAČNÁ HMOŽDINKA HROT TEHLA BEZ ZATEPLENIA P-POB-HN WDV5140 M10



| Menovitá veľkosť | EAN číslo výrobku | Balenie v ks |     | Cena [€/ks] |       |
|------------------|-------------------|--------------|-----|-------------|-------|
|                  |                   |              |     | Bez DPH     | S DPH |
| 140              | 144843            | 1/5          | 750 | 4,80        | 5,76  |

### IZOLAČNÁ HMOŽDINKA HROT TEHLA ZATEPLENIE P-POB-HN WDV5300 M10



| Menovitá veľkosť | EAN číslo výrobku | Balenie v ks |     | Cena [€/ks] |       |
|------------------|-------------------|--------------|-----|-------------|-------|
|                  |                   |              |     | Bez DPH     | S DPH |
| 300              | 144850            | 1/5          | 500 | 7,80        | 9,36  |

### NEREZOVÁ UNI PLATFORMA NA UCHYTENIE OB M10 P-POB-HN PLAT M10



| Menovitá veľkosť | EAN číslo výrobku | Balenie v ks |       | Cena [€/ks] |       |
|------------------|-------------------|--------------|-------|-------------|-------|
|                  |                   |              |       | Bez DPH     | S DPH |
| M10              | 144836            | 25/500       | 5 000 | 3,35        | 4,02  |

### ZÁVITOVÁ TYČ M10 P-POB-ZT



| Menovitá veľkosť | EAN číslo výrobku | Balenie v ks |        | Cena [€/ks] |       |
|------------------|-------------------|--------------|--------|-------------|-------|
|                  |                   |              |        | Bez DPH     | S DPH |
| 60               | 002556            | 100          | 20 800 | 0,20        | 0,24  |
| 100              | 002563            | 100          | 15 600 | 0,30        | 0,36  |
| 150              | 002570            | 50           | 10 400 | 0,55        | 0,66  |

### MONTÁŽNA PLATŇA M10 P-POB-ZT MP





| Menovitá veľkosť | EAN číslo výrobku | Balenie v ks |       | Cena [€/ks] |       |
|------------------|-------------------|--------------|-------|-------------|-------|
|                  |                   |              |       | Bez DPH     | S DPH |
| 80 x 30          | 002518            | 25           | 5 200 | 1,15        | 1,38  |

### GUMOVÁ FAREBNÁ KRYTKA HROTU OBJÍMKY

### P-POB-HT AKG





| Menovitá veľkosť                       | EAN číslo výrobku | Balenie v ks  |   | Cena [€/ks] |             |
|--|-------------------|---|---|-------------|-------------|
|  |                   |  |  | Bez DPH     | S DPH       |
| <b>TM</b> 29 x 13                      | 002280            | 50  | 16 800  | 0,25        | <b>0,30</b> |
| <b>AN</b> 29 x 13                      | 002211            | 50  | 16 800  | 0,25        | <b>0,30</b> |
| <b>IC</b> 29 x 13                      | 002235            | 50  | 16 800  | 0,25        | <b>0,30</b> |
| <b>OC</b> 29 x 13                      | 002266            | 50  | 16 800  | 0,25        | <b>0,30</b> |
| <b>MH</b> 29 x 13                      | 002242            | 50  | 16 800  | 0,25        | <b>0,30</b> |
| <b>B</b> <b>SB</b> 29 x 13             | 002228            | 50  | 16 800  | 0,25        | <b>0,30</b> |
| <b>PS</b> <b>BH</b> <b>BHT</b> 29 x 13 | 002273            | 50  | 16 800  | 0,25        | <b>0,30</b> |
| <b>MZ</b> 29 x 13                      | 002259            | 50  | 16 800  | 0,25        | <b>0,30</b> |
| <b>ZH</b> 29 x 13                      | 002297            | 50  | 16 800  | 0,25        | <b>0,30</b> |

### ZACHYTÁVAČ VODY



### W-WZV



| Menovitá veľkosť  | 80         |              | 100        |              | 120       |              |
|---|------------|--------------|------------|--------------|-----------|--------------|
|   | Bez DPH    |              | Bez DPH    |              | Bez DPH   |              |
| <b>AN</b> 1<br>Antracit<br>RAL 7016   | 21,00      | <b>25,20</b> | 22,00      | <b>26,40</b> | 30,00     | <b>36,00</b> |
|   | 035073     |              | 035080     |              | 035097    |              |
| <b>TM</b> 2<br>Testa di Moro<br>RAL 8028  | 21,00      | <b>25,20</b> | 22,00      | <b>26,40</b> | 30,00     | <b>36,00</b> |
|   | 035103     |              | 035110     |              | 035127    |              |
| <b>ZH</b> 4<br>Zeleno hnedá<br>RAL 7013   | 21,00      | <b>25,20</b> | 22,00      | <b>26,40</b> | 30,00     | <b>36,00</b> |
|   | 035134     |              | 035141     |              | 035158    |              |
| <b>Balenie v ks</b>  | <b>6</b>   |              | <b>5</b>   |              | <b>3</b>  |              |
| <b>Balenie v ks</b>  | <b>180</b> |              | <b>150</b> |              | <b>90</b> |              |

### ZACHYTÁVAČ VODY+SITKO

W-WZVS

| Menovitá veľkosť  | 80         |              | 100        |              | 120       |              |
|---|------------|--------------|------------|--------------|-----------|--------------|
|   | Bez DPH    | S DPH        | Bez DPH    | S DPH        | Bez DPH   | S DPH        |
| <b>AN</b> 1<br>Antracit<br>RAL 7016   | 25,50      | <b>30,60</b> | 28,00      | <b>33,60</b> | 42,00     | <b>50,40</b> |
|   | 035226     |              | 035233     |              | 035240    |              |
| <b>TM</b> 2<br>Testa di Moro<br>RAL 8028  | 25,50      | <b>30,60</b> | 28,00      | <b>33,60</b> | 42,00     | <b>50,40</b> |
|   | 035462     |              | 035479     |              | 035486    |              |
| <b>SS</b> 3<br>Svetlo šedá<br>RAL 7005  | 25,50      | <b>30,60</b> | 28,00      | <b>33,60</b> | 42,00     | <b>50,40</b> |
|   | 035431     |              | 035448     |              | 035455    |              |
| <b>ZH</b> 4<br>Zeleno hnedá<br>RAL 7013   | 25,50      | <b>30,60</b> | 28,00      | <b>33,60</b> | 42,00     | <b>50,40</b> |
|   | 035493     |              | 035509     |              | 035516    |              |
| <b>BH</b> 5<br>Bielo hliníková<br>RAL 9006  | 25,50      | <b>30,60</b> | 28,00      | <b>33,60</b> | 42,00     | <b>50,40</b> |
|   | 035288     |              | 035295     |              | 035301    |              |
| <b>BHT</b> 6<br>Bielo hliníková tmavá<br>RAL 9007   | 25,50      | <b>30,60</b> | 28,00      | <b>33,60</b> | 42,00     | <b>50,40</b> |
|   | 102034 *   |              | 102041 *   |              | 102058 *  |              |
| <b>MH</b> 7<br>Medeno hnedá<br>RAL 8004   | 25,50      | <b>30,60</b> | 28,00      | <b>33,60</b> | 42,00     | <b>50,40</b> |
|   | 035349     |              | 035356     |              | 035363    |              |
| <b>IC</b> 8<br>Intenzívna čierna<br>RAL 9005  | 25,50      | <b>30,60</b> | 28,00      | <b>33,60</b> | 42,00     | <b>50,40</b> |
|   | 035318     |              | 035325     |              | 035332 *  |              |
| <b>OC</b> 9<br>Oceľovo červená<br>RAL 3009  | 25,50      | <b>30,60</b> | 28,00      | <b>33,60</b> | 42,00     | <b>50,40</b> |
|   | 035400     |              | 035417     |              | 035424    |              |
| <b>B</b> 10<br>Biela<br>RAL 9010  | 25,50      | <b>30,60</b> | 28,00      | <b>33,60</b> | 42,00     | <b>50,40</b> |
|   | 035257     |              | 035264     |              | 035271    |              |
| <b>MZ</b> 11<br>Machovo zelená<br>RAL 6005  | 25,50      | <b>30,60</b> | 28,00      | <b>33,60</b> | 42,00     | <b>50,40</b> |
|   | 035370     |              | 035387     |              | 035394    |              |
| <b>ZS</b> 12<br>Zinkovo šedá<br>RAL extra   | 25,50      | <b>30,60</b> | 28,00      | <b>33,60</b> | 42,00     | <b>50,40</b> |
|   | 035523     |              | 035530     |              | 035547    |              |
| <b>PZ</b> 13<br>Patina zelená<br>RAL extra  |            |              |            |              |           |              |
| <b>PM</b> 14<br>Patina meď<br>RAL extra   |            |              |            |              |           |              |
| <b>Hliník</b> 15<br>Natur   | 20,40      | <b>24,48</b> | 22,40      | <b>26,88</b> | 33,60     | <b>40,32</b> |
|   | 035196 *   |              | 035202     |              | 035219 *  |              |
| <b>Balenie v ks</b>  | <b>6</b>   |              | <b>5</b>   |              | <b>3</b>  |              |
| <b>Balenie v ks</b>  | <b>180</b> |              | <b>150</b> |              | <b>90</b> |              |

\* Výroba na objednávku



### ZACHYTÁVAČ VODY+HADICA



### W-WZVHA



Rozmer: 80, 120



Rozmer: 100

| Menovitá veľkosť   | 80       |              | 100      |              | 120      |               |
|--|----------|--------------|----------|--------------|----------|---------------|
|  | Bez DPH  | S DPH        | Bez DPH  | S DPH        | Bez DPH  | S DPH         |
| <b>AN</b> 1<br>Antracit<br>RAL 7016  | 65,00    | <b>78,00</b> | 60,00    | <b>72,00</b> | 125,00   | <b>150,00</b> |
|  | 018854   |              | 018861   |              | 018878 * |               |
| <b>TM</b> 2<br>Testa di Moro<br>RAL 8028   | 65,00    | <b>78,00</b> | 60,00    | <b>72,00</b> | 125,00   | <b>150,00</b> |
|  | 019097   |              | 019103   |              | 019110   |               |
| <b>SS</b> 3<br>Svetlo šedá<br>RAL 7005   | 65,00    | <b>78,00</b> | 60,00    | <b>72,00</b> | 125,00   | <b>150,00</b> |
|  | 019066 * |              | 019073   |              | 019080 * |               |
| <b>ZH</b> 4<br>Zeleno hnedá<br>RAL 7013  | 65,00    | <b>78,00</b> | 60,00    | <b>72,00</b> | 125,00   | <b>150,00</b> |
|  | 019127 * |              | 019134   |              | 019141 * |               |
| <b>BH</b> 5<br>Bielo hliníková<br>RAL 9006   | 65,00    | <b>78,00</b> | 60,00    | <b>72,00</b> | 125,00   | <b>150,00</b> |
|  | 018915 * |              | 018922   |              | 018939 * |               |
| <b>BHT</b> 6<br>Bielo hliníková tmavá<br>RAL 9007  | 65,00    | <b>78,00</b> | 60,00    | <b>72,00</b> | 125,00   | <b>150,00</b> |
|  | 102003 * |              | 102010 * |              | 102027 * |               |
| <b>MH</b> 7<br>Medeno hnedá<br>RAL 8004  | 65,00    | <b>78,00</b> | 60,00    | <b>72,00</b> | 125,00   | <b>150,00</b> |
|  | 018977 * |              | 018984 * |              | 018991 * |               |
| <b>IC</b> 8<br>Intenzívna čierna<br>RAL 9005   | 65,00    | <b>78,00</b> | 60,00    | <b>72,00</b> | 125,00   | <b>150,00</b> |
|  | 018946 * |              | 018953   |              | 018960   |               |
| <b>OC</b> 9<br>Oceľovo červená<br>RAL 3009   | 65,00    | <b>78,00</b> | 60,00    | <b>72,00</b> | 125,00   | <b>150,00</b> |
|  | 019035 * |              | 019042 * |              | 019059 * |               |
| <b>B</b> 10<br>Biela<br>RAL 9010   | 65,00    | <b>78,00</b> | 60,00    | <b>72,00</b> | 125,00   | <b>150,00</b> |
|  | 018885 * |              | 018892   |              | 018908 * |               |
| <b>MZ</b> 11<br>Machovo zelená<br>RAL 6005   | 65,00    | <b>78,00</b> | 60,00    | <b>72,00</b> | 125,00   | <b>150,00</b> |
|  | 019004   |              | 019011   |              | 019028 * |               |
| <b>ZS</b> 12<br>Zinkovo šedá<br>RAL extra  | 65,00    | <b>78,00</b> | 60,00    | <b>72,00</b> | 125,00   | <b>150,00</b> |
|  | 019158 * |              | 019165 * |              | 019172 * |               |
| <b>PZ</b> 13<br>Patina zelená<br>RAL extra   |          |              |          |              |          |               |
| <b>PM</b> 14<br>Patina meď<br>RAL extra  |          |              |          |              |          |               |
| <b>Hliník</b> 15<br>Natur  | 58,50    | <b>70,20</b> | 54,00    | <b>64,80</b> | 112,50   | <b>135,00</b> |
|  | 001481   |              | 001498   |              | 001504   |               |
| Balenie v ks  | 1        |              | 1        |              | 1        |               |
| Balenie v ks  | 60       |              | 60       |              | 60       |               |

\* Výroba na objednávku

### POZINKOVANÁ OCHRANNÁ RÚRA S REVÍZNYM OTVOROM W-WOZR

| Menovitá veľkosť   | 80       |              | 100      |              | 100      |               |
|--|----------|--------------|----------|--------------|----------|---------------|
|  | Bez DPH  | S DPH        | Bez DPH  | S DPH        | Bez DPH  | S DPH         |
| Dĺžka v m  | 1,0      |              | 1,0      |              | 1,5      |               |
| Cena v €/ks  | Bez DPH  | S DPH        | Bez DPH  | S DPH        | Bez DPH  | S DPH         |
| <b>AN</b> 1<br>Antracit<br>RAL 7016  | 64,00    | <b>76,80</b> | 49,00    | <b>58,80</b> | 97,00    | <b>116,40</b> |
|  | 030344 * |              | 030351 * |              | 030368 * |               |
| <b>TM</b> 2<br>Testa di Moro<br>RAL 8028   | 64,00    | <b>76,80</b> | 49,00    | <b>58,80</b> | 97,00    | <b>116,40</b> |
|  | 030641 * |              | 030658 * |              | 030665 * |               |
| <b>SS</b> 3<br>Svetlo šedá<br>RAL 7005   | 64,00    | <b>76,80</b> | 49,00    | <b>58,80</b> | 97,00    | <b>116,40</b> |
|  | 030597 * |              | 030603 * |              | 030610 * |               |
| <b>ZH</b> 4<br>Zeleno hnedá<br>RAL 7013  | 64,00    | <b>76,80</b> | 49,00    | <b>58,80</b> | 97,00    | <b>116,40</b> |
|  | 030696 * |              | 030702 * |              | 030719 * |               |
| <b>BH</b> 5<br>Bielo hliníková<br>RAL 9006   | 64,00    | <b>76,80</b> | 49,00    | <b>58,80</b> | 97,00    | <b>116,40</b> |
|  | 030795 * |              | 030801 * |              | 030818 * |               |
| <b>BHT</b> 6<br>Bielo hliníková tmavá<br>RAL 9007  | 64,00    | <b>76,80</b> | 49,00    | <b>58,80</b> | 97,00    | <b>116,40</b> |
|  | 102065 * |              | 102072 * |              | 102096 * |               |
| <b>MH</b> 7<br>Medeno hnedá<br>RAL 8004  | 64,00    | <b>76,80</b> | 49,00    | <b>58,80</b> | 97,00    | <b>116,40</b> |
|  | 030443 * |              | 030450 * |              | 030467 * |               |
| <b>IC</b> 8<br>Intenzívna čierna<br>RAL 9005   | 64,00    | <b>76,80</b> | 49,00    | <b>58,80</b> | 97,00    | <b>116,40</b> |
|  | 030849 * |              | 030856 * |              | 030863 * |               |
| <b>OC</b> 9<br>Oceľovo červená<br>RAL 3009   | 64,00    | <b>76,80</b> | 49,00    | <b>58,80</b> | 97,00    | <b>116,40</b> |
|  | 030542 * |              | 030559 * |              | 030566 * |               |
| <b>B</b> 10<br>Biela<br>RAL 9010   | 64,00    | <b>76,80</b> | 49,00    | <b>58,80</b> | 97,00    | <b>116,40</b> |
|  | 030399 * |              | 030405 * |              | 030412 * |               |
| <b>MZ</b> 11<br>Machovo zelená<br>RAL 6005   | 64,00    | <b>76,80</b> | 49,00    | <b>58,80</b> | 97,00    | <b>116,40</b> |
|  | 030498 * |              | 030504 * |              | 030511 * |               |
| <b>ZS</b> 12<br>Zinkovo šedá<br>RAL extra  | 64,00    | <b>76,80</b> | 49,00    | <b>58,80</b> | 97,00    | <b>116,40</b> |
|  | 030740 * |              | 030757 * |              | 030764 * |               |
| <b>PZ</b> 13<br>Patina zelená<br>RAL extra   |          |              |          |              |          |               |
| <b>PM</b> 14<br>Patina med<br>RAL extra  |          |              |          |              |          |               |
| <b>Pozink</b><br>Natur   | 60,00    | <b>72,00</b> | 45,00    | <b>54,00</b> | 89,00    | <b>106,80</b> |
|  | 009708   |              | 009715   |              | 009722   |               |
| Balenie v ks  | 1        |              | 1        |              | 1        |               |
| Balenie v ks  | 70       |              | 60       |              | 60       |               |

\* Výroba na objednávku





### POZINKOVANÁ OCHRANNÁ RÚRA S REVÍZNYM OTVOROM W-WOZR

| Menovitá veľkosť  | 120       |               | 120      |               |
|---|-----------|---------------|----------|---------------|
|   | Dĺžka v m |               |          |               |
| Cena v €/ks   | 1,0       |               | 1,5      |               |
|   | Bez DPH   | S DPH         | Bez DPH  | S DPH         |
| <b>AN</b><br>Antracit<br>RAL 7016   | 115,00    | <b>138,00</b> | 165,00   | <b>198,00</b> |
|   | 030375 *  |               | 030382 * |               |
| <b>TM</b><br>Testa di Moro<br>RAL 8028  | 115,00    | <b>138,00</b> | 165,00   | <b>198,00</b> |
|   | 030672 *  |               | 030689 * |               |
| <b>SS</b><br>Svetlo šedá<br>RAL 7005  | 115,00    | <b>138,00</b> | 165,00   | <b>198,00</b> |
|   | 030627 *  |               | 030634 * |               |
| <b>ZH</b><br>Zeleno hnedá<br>RAL 7013   | 115,00    | <b>138,00</b> | 165,00   | <b>198,00</b> |
|   | 030726 *  |               | 030733 * |               |
| <b>BH</b><br>Bielo hliníková<br>RAL 9006  | 115,00    | <b>138,00</b> | 165,00   | <b>198,00</b> |
|   | 030825 *  |               | 030832 * |               |
| <b>BHT</b><br>Bielo hliníková tmavá<br>RAL 9007   | 115,00    | <b>138,00</b> | 165,00   | <b>198,00</b> |
|   | 102102 *  |               | 102089 * |               |
| <b>MH</b><br>Medeno hnedá<br>RAL 8004   | 115,00    | <b>138,00</b> | 165,00   | <b>198,00</b> |
|   | 030474 *  |               | 030481 * |               |
| <b>IC</b><br>Intenzívna čierna<br>RAL 9005  | 115,00    | <b>138,00</b> | 165,00   | <b>198,00</b> |
|   | 030870 *  |               | 030887 * |               |
| <b>OC</b><br>Oceľovo červená<br>RAL 3009  | 115,00    | <b>138,00</b> | 165,00   | <b>198,00</b> |
|   | 030573 *  |               | 030580 * |               |
| <b>B</b><br>Biela<br>RAL 9010   | 115,00    | <b>138,00</b> | 165,00   | <b>198,00</b> |
|   | 030429 *  |               | 030436 * |               |
| <b>MZ</b><br>Machovo zelená<br>RAL 6005   | 115,00    | <b>138,00</b> | 165,00   | <b>198,00</b> |
|   | 030528 *  |               | 030535 * |               |
| <b>ZS</b><br>Zinkovo šedá<br>RAL extra  | 115,00    | <b>138,00</b> | 165,00   | <b>198,00</b> |
|   | 030771 *  |               | 030788 * |               |
| <b>PZ</b><br>Patina zelená<br>RAL extra   |           |               |          |               |
| <b>PM</b><br>Patina med<br>RAL extra  |           |               |          |               |
| <b>Pozink</b><br>Natur  | 105,00    | <b>126,00</b> | 143,00   | <b>171,60</b> |
|   | 009739    |               | 009746   |               |
| <b>Balenie v ks</b>  | 1         |               | 1        |               |
| <b>Balenie v ks</b>  | 40        |               | 40       |               |

\* Výroba na objednávku





# ALUMINIUM

## POLYESTER + NATUR

### POZINKOVANÁ OBJÍMKA S REBROVOU GUMOU M10

P-POB-OZR



| Menovitá<br>velikost' | EAN<br>číslo výrobku | Balenie v ks  |   | Cena [€/ks] |             |
|-----------------------|----------------------|---|---|-------------|-------------|
|                       |                      |  |  | Bez DPH     | S DPH       |
| <b>80</b>             | 002525               | 25  | 1 250   | 1,55        | <b>1,86</b> |
| <b>100</b>            | 002532               | 25  | 1 250   | 2,00        | <b>2,40</b> |
| <b>120</b>            | 002549               | 20  | 1 000   | 2,25        | <b>2,70</b> |

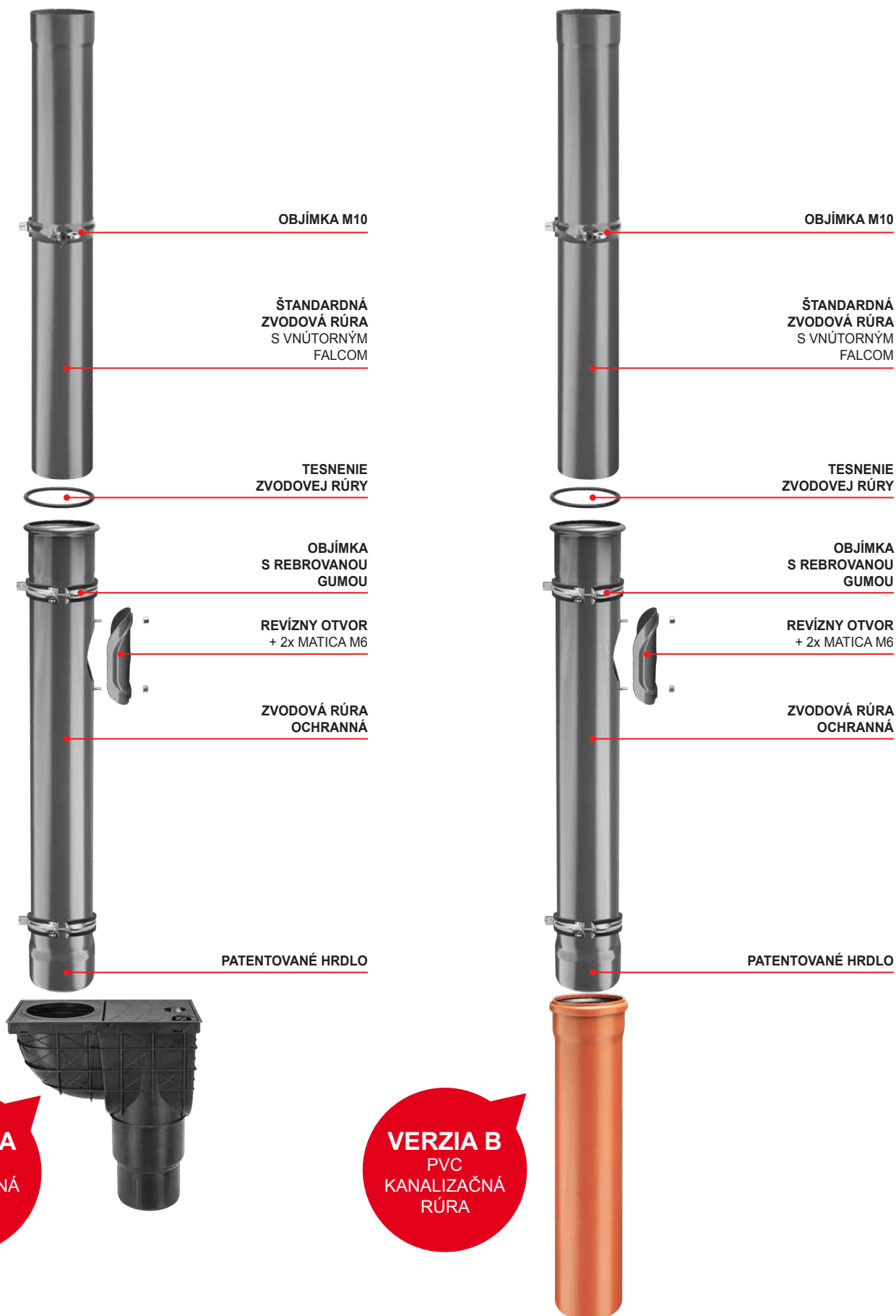

**ALUMINIUM**  
POLYESTER + NATUR

## I. ZÁKLADNÉ USTANOVENIA

- Spoločnosť KJG a.s., so sídlom Malinovského 800/131, 916 21 Čachtice, IČO: 31 439 951 (ďalej len „Predávajúci“), vydáva nasledujúce všeobecné obchodné podmienky, ktoré platia pre predaj a dodávky odkvapového strešného systému s príslušenstvom, ľankej strešnej krytiny, trapézov, hutného materiálu, strešných doplnkov, náradia, strojov a obchodného tovaru súvisiaceho so strešným systémom (ďalej len „tovar“) vykonávaných Predávajúcim na základe rámcovej kúpnej zmluvy (ďalej len „RKZ“) vo vzťahu k podnikateľovi pri výkone jeho podnikateľskej činnosti a štátu, štátnej organizácii, samosprávnej územnej jednotke alebo právnickej osobe zriadenej zákonom ako verejnoprávna inštitúcia, pričom zabezpečovaní verejných potrieb alebo vlastnej prevádzky (ďalej len „Kupujúci“).
- Tieto všeobecné obchodné podmienky ako neoddeliteľná súčasť RKZ sú neoddeliteľnou súčasťou každej jednotlivých kúpnej zmluvy (ďalej aj „JKZ“ alebo „zmluva“) uzavretej medzi Predávajúcim a Kupujúcim na základe RKZ.

## II. UZAVRETIE KÚPNEJ ZMLUVY

- Písomná objednávka Kupujúceho sa považuje za návrh na uzavretie JKZ, pričom každá objednávka Kupujúceho musí obsahovať:
  - identifikačné údaje kupujúceho nevyhnutné k vystaveniu faktúry,
  - špecifikáciu objednaného tovaru (najmä typ, druh, množstvo a rozmery),
  - dodacie miesto, dodaciu lehotu a spôsob dodania tovaru,
  - dátum vystavenia objednávky,
  - meno, priezvisko, funkciu a podpis osoby oprávnenej konať za kupujúceho.
- JKZ sa považuje za uzavretú okamihom písomného potvrdenia objednávky Kupujúceho Predávajúcim.

## III. KÚPNA CENA A PLATOBNÉ PODMIENKY

- Kupujúci sa zaväzuje zaplatiť Predávajúcemu riadne a včas kúpnu cenu za objednaný tovar. Kúpna cena je stanovená podľa cenníka Predávajúceho (ceny tovaru sa rozumejú ceny bez DPH) platného v deň predloženia objednávky Kupujúcim a jej výška bude uvedená Predávajúcim v potvrdení objednávky Kupujúceho vrátane DPH (pri dodaní tovaru v SR) podľa platných právnych predpisov. V nevyhnutných prípadoch, ak je kúpna cena stanovená na základe individuálnej cenovej kalkulácie vychádzajúcej z platného cenníka, je povinný Kupujúci zaplatiť kúpnu cenu do výšky stanovenej cenovou kalkuláciou s tým, že Predávajúci určí konečnú výšku kúpnej ceny podľa vynaložených nákladov, avšak táto nesmie presiahnuť kúpnu cenu stanovenú kalkuláciou. Kupujúci má nárok na zľavu z ceny tovaru vo výške vyplývajúcej z RKZ; ak Predávajúci zmení počas trvania RKZ výšku zľavy Kupujúceho z ceny tovaru, bezodkladne ho o tom písomne informuje. Pri dodaní tovaru v SR účtuje Predávajúci Kupujúceho k cene tovaru navyše DPH podľa platných právnych predpisov.
- Kupujúci má pre odbery tovaru stanovený finančný kreditlím a splatnosť faktúr v zmysle RKZ, pričom Predávajúci je oprávnený fakturovať kúpnu cenu Kupujúceho dňom dodania, resp. odoslania, tovaru Kupujúceho. Po prečpaní kreditlím uvedeného v RKZ alebo v prípade nezaplatenia faktúry Kupujúcim v lehote splatnosti je Predávajúci oprávnený prerušiť dodávanie tovaru Kupujúceho na základe zmluvy ako i nepovoliť ďalšiu písomnú objednávku Kupujúceho. V prerušených dodávkach tovaru Predávajúci pokračuje:
  - pri prekročení kreditlím - po zaplatení najstarších faktúr do výšky prekročenia kreditlím a súčasným zaplatení hodnoty požadovaného odberu tovaru,
  - pri nezaplatení faktúry v lehote splatnosti – po jej úplnom zaplatení.Predávajúci je oprávnený kedykoľvek v priebehu trvania RKZ zmeniť Kupujúceho stanovený kreditlím.
- Platba sa považuje za vykonanú včas, pokiaľ bola v lehote splatnosti pripísaná na účet Predávajúceho alebo uhradená v hotovosti v pokladni Predávajúceho.
- Ak Kupujúci neuhradí faktúru v lehote splatnosti, je predávajúci oprávnený účtovať mu úroky z omeškania vo výške 0,05 % z nezaplatených súm za každý deň omeškania.

## IV. DODANIE TOVARU A VÝHRADA VLASTNÍCTVA

- Predávajúci je povinný dodať tovar Kupujúceho v množstve dohodnutom v zmluve a v akosti a vyhotovení, ktoré sa hodí na účel, na ktorý sa tento tovar používa. Tovar dodaný Predávajúcim je Kupujúci povinný prevziať.
- Pokiaľ sa zmluvné strany nedohodli inak, je Predávajúci povinný tovar zabaliť alebo vybať na prepravu spôsobom, ktorý je obvyklý pre tento tovar v obchodnom styku.
- Dodanie tovaru sa uskutočňuje v lehote a spôsobom dohodnutým zmluvnými stranami v zmluve.
- Pri dodaní tovaru Predávajúcim je povinný zamestnanec Kupujúceho preukázať oprávnenie na prevzatie tovaru.
- AK má byť tovar daný k dispozícii, nenaložený na dopravný prostriedok, v sídle Predávajúceho (resp. príslušnom veľkosklade Predávajúceho, ktorému Kupujúci predložil objednávku) Kupujúcim určenému dopravcovi, je tento povinný preukázať oprávnenie na prevzatie tovaru.
- V prípade, ak má byť tovar dodaný Kupujúceho na dodacie miesto uvedené v objednávke vozidlom Predávajúceho, vyúčtuje Predávajúci Kupujúceho náklady na dopravu podľa cenníka prepravy platného v deň predloženia objednávky Kupujúcim. Zároveň si Predávajúci vyhradzuje právo, že sa tovar vyzlíž len v dostupnom teréne podľa jeho uváženia.
- Pri tovare, ktorý má byť odoslaný Kupujúceho, vyúčtuje Predávajúci Kupujúceho náklady na poštovné, ak nie je dohodnuté inak.
- Kupujúci sa zaväzuje odobrať tovar v dodacej lehote. V prípade, ak si Kupujúci nesplní svoju povinnosť odobrať tovar v dodacej lehote, vyzve ho Predávajúci na splnenie jeho povinnosti v dodatocnej primeranej lehote. Neodbratím tovaru Kupujúcim ani v dodatocnej primeranej lehote vzniká právo Predávajúceho odstúpiť od zmluvy.
- Kupujúci, ktorý nezaplátí do dodania tovaru celú výšku kúpnej ceny nadobudne vlastníctvo k dodanému tovaru až úplným zaplatením kúpnej ceny.

## V. PRECHOD NEBEZPEČENSTVA ŠKODY NA TOVARE

- Nebezpečenstvo škody na tovare prechádza na Kupujúceho okamihom, keď prevezme tovar od Predávajúceho, resp. ním určeného dopravcu, alebo ak tak neurobí včas, v čase keď mu Predávajúci alebo ním určený dopravca umožní nakladať s tovarom, pričom Kupujúci o tejto možnosti vedel, a kupujúci poruší zmluvu tým, že tovar neprevezme.
- AK má Predávajúci odovzdať tovar na prepravu Kupujúcim určenému dopravcovi vo svojom sídle v Čachticiach (resp. príslušnom veľkosklade Predávajúceho), od ktorého má Kupujúci tovar prevziať, prechádza na Kupujúceho nebezpečenstvo škody na tovare okamihom odovzdania tovaru tomuto dopravcovi.
- V prípade, ak má Predávajúci odoslať tovar Kupujúceho, prechádza na Kupujúceho nebezpečenstvo škody na tovare okamihom odovzdania tovaru prvému dopravcovi na prepravu do miesta určenia.
- Kupujúci je povinný prezrieť tovar bez zbytočného odkladu po prechode nebezpečenstva škody na tovare. Ak sa tovar odosiela Kupujúceho, má povinnosť prezrieť tovar bez zbytočného odkladu po jeho dopravci do miesta určenia.

## VI. ZODPOVEDNOSŤ ZA VADY A ZÁRUKA

- Predávajúci zodpovedá za vadu, ktorú má tovar v okamihu, keď prechádza nebezpečenstvo škody na tovare na Kupujúceho, aj keď sa vada stane zjavnou až po tomto čase. Predávajúci zodpovedá takisto za akúkoľvek vadu, ktorá vznikne po prechode nebezpečenstva škody na tovare na Kupujúceho, ak je spôsobená porušením jeho povinnosti.
- AK kupujúci tovar neprezie alebo nezariadi, aby sa prezrel v čase prechodu nebezpečenstva škody na tovare, môže uplatniť nároky z väd zistiteľných pri tejto prehliadke, len ak preukáže, že tieto vady mal tovar už v čase prechodu nebezpečenstva škody na tovare.
- Kupujúci je povinný oznámiť Predávajúcemu vadu tovaru bez zbytočného odkladu po tom, čo:
  - Kupujúci vady zistil,
  - Kupujúci pri vynaložení odbornej starostlivosti mal vady zistiť pri prehliadke, ktorú je povinný uskutočniť po prechode nebezpečenstva škody na tovare, alebo
  - ci sa vady mohli zistiť neskôr pri vynaložení odbornej starostlivosti, najneskôr však do dvoch rokov od doby dodania tovaru, prípadne od dňa dodania tovaru do miesta určenia určeného v zmluve. Pri vadách, na ktoré sa vzťahuje záruka za akosť, platí namiesto tejto lehoty záručná doba.
- AK Predávajúci poskytne Kupujúceho záruku za akosť dodaného tovaru, urobí tak vyhlásením v samostatnom záručnom liste, v ktorom bude uvedený i postup pri reklamácii.
- Záručná doba začína plynúť odo dňa dodania tovaru. AK je Predávajúci povinný odoslať tovar, plynú záručná doba odo dňa dňom dodania tovaru do miesta určenia. Záručná doba neplynie po dobu, po ktorú Kupujúci nemôže užívať tovar pre jeho vady, za ktoré zodpovedá predávajúci.
- V prípade dodania tovaru Kupujúceho s vadami sa výslovne vylučuje použitie ust. § 436, § 437, § 439 ods. 2, 3, 4 a § 441 Obchodného zákonníka a Predávajúci v takomto prípade poskytne Kupujúceho zľavu z kúpnej ceny alebo odstráni Kupujúceho namietané vady tovaru:
  - a/ dodaním chýbajúceho tovaru,
  - b/ opravou tovaru alebo dodaním náhradného tovaru pri odstrániteľných vadách, alebo
  - c/ dodaním náhradného tovaru pri neodstrániteľných vadách.
- Predávajúcim poskytnutá zľava z kúpnej ceny musí zodpovedať rozdielu medzi hodnotou, ktorú by mal tovar bez väd, a hodnotou, ktorú mal tovar dodaný s vadami, pričom pre určenie hodnoty je rozhodujúci čas, v ktorom sa malo uskutočniť riadne plnenie. Kupujúci, ktorému bola poskytnutá Predávajúcim zľava z kúpnej ceny, nie je oprávnený požadovať náhradu zisku ušlého v dôsledku nedostatku vlastností tovaru, na ktorý sa zľava vzťahuje.
- Pri dodaní náhradného tovaru je Predávajúci oprávnený požadovať, aby mu na jeho náklady Kupujúci vrátil vymieňaný tovar v stave, v akom sa mu dodal. To neplatí, ak nemožnosť vrátenia tovaru v stave tam uvedenom nie je spôsobená konaním alebo opomenutím Kupujúceho, alebo ak k zmene stavu tovaru došlo v dôsledku prehliadky riadne vykonanej za účelom zistenia väd tovaru. V prípade, ak pred objavením väd Kupujúci tovar alebo jeho časť predal alebo tovar úplne alebo sčasti spotreboval alebo ho pozmenil pri jeho obvyklom použití, je povinný vrátiť nepredaný alebo nespotrebovaný tovar alebo pozmenený tovar a poskytnúť Predávajúcemu náhradu do výšky, v ktorej mal z uvedeného použitia tovaru prospieť.
- Zodpovednosť Predávajúceho za vady, na ktoré sa nevzťahuje záruka za akosť, nevzniká, ak tieto vady boli spôsobené po prechode nebezpečenstva škody na tovare vonkajšími udalosťami a nespôsobil ich Predávajúci alebo osoby, s ktorých pomocou plnil svoj záväzok.

## VII. VYŠŠIA MOC

- AK po uzatvorení zmluvy nastanú nepredvídateľné a neovplyvniteľné okolnosti, ktoré vytvoria trvalú, alebo dočasnú prekážku pre plnenie povinností zmluvných strán z uzatvorenej zmluvy (vis maior), nebude nesplnenie povinností (pri trvalej prekážke) zmluvnou stranou, resp. oneskorené splnenie povinností (pri dočasnej prekážke), považované za porušenie tejto zmluvy a zmluvná strana tak zodpovedá za prípadné škody, ktoré vzniknú v súvislosti s nesplnením zmluvných povinností. Pokiaľ má vzniknúť prekážka pre plnenie povinností zo zmluvy iba dočasný charakter, zaväzujú sa zmluvné strany pristúpiť k plneniu svojich zmluvných povinností bezodkladne potom, ako táto prekážka zodpadne. Každá zmluvná strana je povinná bezodkladne informovať druhú zmluvnú stranu o vzniku vyššie uvedených prekážok.
- Za vis maior sa považujú najmä živelné udalosti, svojvoľné konania tretích osôb, štrajky, pracovné výluky, blokady, vojny (vyhlásené i nevyhlásené), zmena politickej situácie, ktorá vylučuje alebo neprimerane sťažuje výkon práv a povinností zo zmluvy alebo akékoľvek iné podobné udalosti.

## VIII. OCHRANA OSOBNÝCH ÚDAJOV

- Kupujúci (pre účely tohto článku aj iná osoba podpísaná na RKZ a objednávke za Kupujúceho) výslovne udeľuje Predávajúcemu, podľa zák. č. 428/2002 Z.z. o ochrane osobných údajov v platnom znení (ďalej len „zákon“), súhlas so spracúvaním jeho osobných údajov uvedených v RKZ a objednávke Kupujúceho.
- Kupujúci výslovne udeľuje Predávajúcemu súhlas spracúvať osobné údaje na účely:
  - a/ výkonu práv a povinností vyplývajúcich z RKZ a JKZ,
  - b/ vedenie evidencie, ktorej povinnosť vedenia vyplýva Predávajúcemu zo zákona alebo na základe zákona,
  - c/ výkonu marketingovej činnosti.
- Kupujúci výslovne udeľuje Predávajúcemu súhlas, aby na účely uvedené v bode 8.2 poskytol jeho osobné údaje tretej osobe, ktorú poveril predmetnou činnosťou.
- Kupujúci výslovne udeľuje Predávajúcemu súhlas so spracúvaním osobných údajov:
  - a/ na dobu, v ktorej je Predávajúci povinný viesť evidenciu uvedenú v bode 8.2 písm. b/,
  - b/ na dobu, v ktorej je to nevyhnutné na ochranu zákonných práv a právom chránených záujmov Predávajúceho.
- Kupujúci berie na vedomie, že jeho súhlas so spracúvaním osobných údajov má právo odvolať a vyžadovať likvidáciu jeho osobných údajov v prípade, že dôjde zo strany Predávajúceho, resp. tretej osoby, ktorej Predávajúci osobné údaje poskytol, k porušeniu povinností vyplývajúcich zo zákona.

## IX. ZÁVEREČNÉ USTANOVENIA

- Kupujúci nie je oprávnený previesť či postúpiť bez výslovného súhlasu Predávajúceho práva vyplývajúce mu z RKZ alebo JKZ na tretiu osobu.
- RKZ je možné meniť, pokiaľ z týchto všeobecných podmienok nevplyvajú inak, len formou písomných dodatkov podpísaných zástupcami oboch zmluvných strán.
- Dohodnuté odchýlky ustanovenia v JKZ medzi Predávajúcim a Kupujúcim majú prednosť pred ustanoveniami RKZ a týchto všeobecných obchodných podmienok. Právne vzťahy, ktoré nie sú upravené v RKZ, JKZ a ani v týchto všeobecných podmienkach, sa riadia Obchodným zákonníkom a ďalšími všeobecne záväznými právnymi predpismi platnými v Slovenskej republike, s vylúčením použitia kolíznych noriem a s vylúčením aplikácie Dohovoru OSN o zmluvách o medzinárodnej kúpe tovaru /CISG/ zo dňa 11.04.1980 a ich prípadných dodatkov v prípade, že kupujúci má sídlo (miesto podnikania) v inom štáte alebo je tovar dodávaný do iného štátu.
- Všetky spory, ktoré vyplývajú z realizácie obsahu RKZ, budú riešené zmluvnými stranami cestou priateľského vyriešenia. Spory, ktoré sa nepodarí vyriešiť vzájomnou dohodou, je oprávnený riešiť (vylúčne) príslušný súd Slovenskej republiky.
- Tieto všeobecné podmienky vydáva Predávajúci podľa § 273 Obchodného zákonníka, a to s účinnosťou od 01.01.2017.