



# ODKVAPOVÝ SYSTÉM POLKRUHOVÝ



**CENNÍK**  
2024



POWERFUL PARTNER FOR YOUR ROOF



Hliníkový materiál | 4



Žľaby | 6



Dilatácie | 9



Žľaby príslušenstvo | 13



Háky | 15



Rohy | 18



Čelá | 20



Kotlíky | 21



Kolená | 32



Zvodové rúry | 35



Zvodové rúry príslušenstvo | 40



Objímky | 42

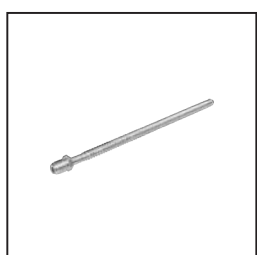

Objímky príslušenstvo | 43



Zachytávače vody | 45



Ochranné zvodové rúry | 48



# ODKVAPOVÝ SYSTÉM POLKRUHOVÝ

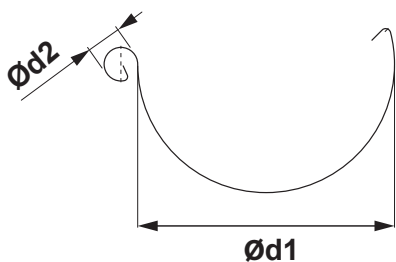

## ROZMERY STREŠNÝCH ŽLABOV

(rozmery a rozmerové tolerancie podľa EN 612)

Rozvinutá šírka (mm)	200	250	280	333	400
Ød1	80	105	127	153	192
Ød2	16	18	18	20	22

## VNÚTORNÝ FALZ

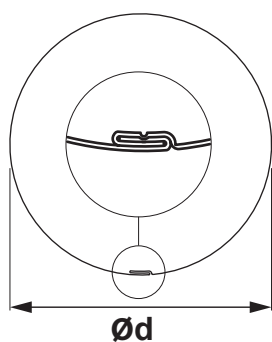

## ROZMERY STREŠNÝCH ZVODOV

(rozmery a rozmerové tolerancie podľa EN 612)

Rozmery	60	80	100	120	150
Menovitá veľkosť Ød (mm)	60	80	100	120	150

## ROZMERY STREŠNÝCH HÁKOV

(rozmery a rozmerové tolerancie podľa EN 612)

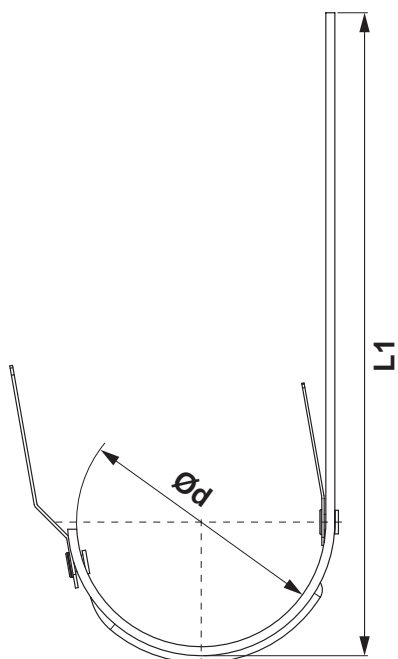

Rozmery (mm)	L1	Ød
250	310	105
280	337	127
333 – 550	385	153
333 – 650	485	153
400	436	192





# ALUMINIUM POLYESTER + NATUR

## NOVELIS

Je americká priemyselná hliníková spoločnosť so sídlom v Atlante v štáte Georgia v Spojených štátoch. Je dcérskou spoločnosťou indickej spoločnosti na výrobu hliníka a medi Hindalco Industries. Novelis je popredným výrobcom valcovaného hliníka a globálnym lídrom v recyklácii nápojových plechoviek. Spoločnosť poskytuje služby zákazníkom v odvetviach vrátane plechoviek na nápoje, automobilového priemyslu, spotrebnej elektroniky, stavebníctva, fólií a obalov.

## ADITYA BIRLA

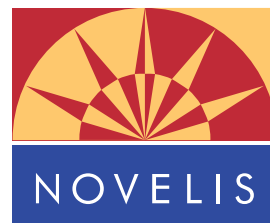

## SPEIRA

Speira je globálna spoločnosť na valcovanie a recykláciu hliníka. Skladá sa zo siedmich výrobných závodov a jedného výskumného a vývojového centra. Nachádzajúce sa v Nemecku a Nórsku vrátane nášho spoločného podniku Alunorf, najväčšej valcovne hliníka na svete, Grevenbroich, najväčšej dokončovacej valcovne hliníka na svete, ako aj niekoľkých medzinárodných predajných kancelárií. Speira zamestnáva okolo 5 000 ľudí hlavne v Nemecku a Nórsku

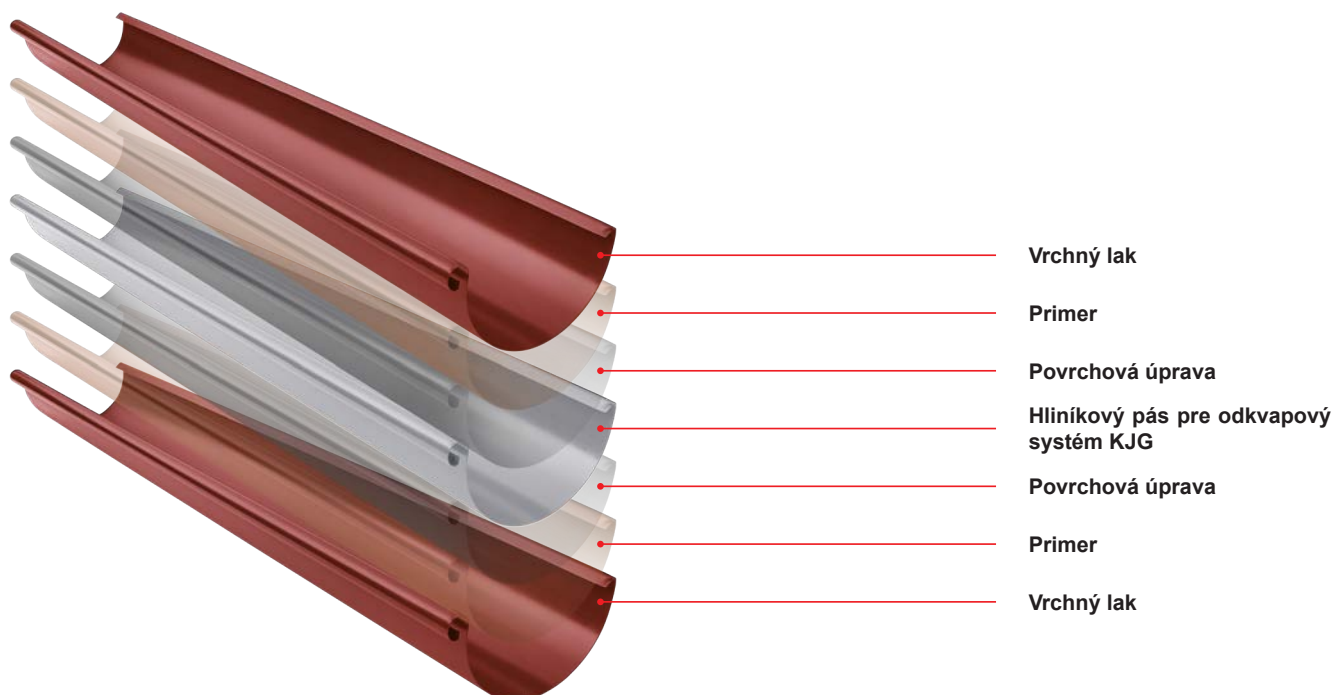

# ALUMINIUM

## POLYESTER + NATUR

### STREŠNÝ ŽĽAB POLKRUHOVÝ [s=0,70]

**W-WZ**

Menovitá veľkosť	200		250		250		280		280	
	3,0		4,0		6,0		4,0		6,0	
Dĺžka v m	3,0		4,0		6,0		4,0		6,0	
	Bez DPH	S DPH	Bez DPH	S DPH	Bez DPH	S DPH	Bez DPH	S DPH	Bez DPH	S DPH
<b>AN</b> 1 Antracit RAL 7016	6,40	<b>7,68</b>	5,20	<b>6,24</b>	5,20	<b>6,24</b>	6,65	<b>7,98</b>	6,65	<b>7,98</b>
	051066 *		051073		051080		051097		051103	
<b>TM</b> 2 Testa di Moro RAL 8028	6,40	<b>7,68</b>	5,20	<b>6,24</b>	5,20	<b>6,24</b>	6,65	<b>7,98</b>	6,65	<b>7,98</b>
	051707 *		051714		051721		051738		051745	
<b>SS</b> 3 Svetlo šedá RAL 7005			5,20	<b>6,24</b>	5,20	<b>6,24</b>	6,65	<b>7,98</b>	6,65	<b>7,98</b>
			051639		051646		051653		051660	
<b>ZH</b> 4 Zeleno hnedá RAL 7013			5,20	<b>6,24</b>	5,20	<b>6,24</b>	6,65	<b>7,98</b>	6,65	<b>7,98</b>
			051790		051806		051813		051820	
<b>BH</b> 5 Bielo hliníková RAL 9006			5,20	<b>6,24</b>	5,20	<b>6,24</b>	6,65	<b>7,98</b>	6,65	<b>7,98</b>
			051233		051240 *		051257		051264	
<b>BHT</b> 6 Bielo hliníková tmavá RAL 9007			5,20	<b>6,24</b>	5,20	<b>6,24</b>	6,65	<b>7,98</b>	6,65	<b>7,98</b>
			101891 *		101907 *		101914 *		101921 *	
<b>MH</b> 7 Medeno hnedá RAL 8004			5,20	<b>6,24</b>	5,20	<b>6,24</b>	6,65	<b>7,98</b>	6,65	<b>7,98</b>
			051394		051400		051417		051424	
<b>IC</b> 8 Intenzívna čierna RAL 9005			5,20	<b>6,24</b>	5,20	<b>6,24</b>	6,65	<b>7,98</b>	6,65	<b>7,98</b>
			051318		051325 *		051332		051349 *	
<b>OC</b> 9 Oceľovo červená RAL 3009			5,20	<b>6,24</b>	5,20	<b>6,24</b>	6,65	<b>7,98</b>	6,65	<b>7,98</b>
			051554		051561		051578		051585	
<b>B</b> 10 Biela RAL 9010			5,20	<b>6,24</b>	5,20	<b>6,24</b>	6,65	<b>7,98</b>	6,65	<b>7,98</b>
			051158		051165		051172		051189	
<b>MZ</b> 11 Machovo zelená RAL 6005			5,20	<b>6,24</b>	5,20	<b>6,24</b>	6,65	<b>7,98</b>	6,65	<b>7,98</b>
			051479		051486		051493		051509	
<b>ZS</b> 12 Zinkovo šedá RAL extra			5,20	<b>6,24</b>	5,20	<b>6,24</b>	6,65	<b>7,98</b>	6,65	<b>7,98</b>
			051875		051882 *		051899 *		051905 *	
<b>PZ</b> 13 Patina zelená RAL extra										
<b>PM</b> 14 Patina med RAL extra										
<b>Hliník</b> 15 Natur			4,70	<b>5,64</b>	4,70	<b>5,64</b>	5,40	<b>6,48</b>	5,40	<b>6,48</b>
			049957		049964		049971		049988	
<b>Balenie v m</b>	<b>15</b>		<b>20</b>		<b>30</b>		<b>20</b>		<b>30</b>	
<b>Balenie v m</b>	<b>1 200</b>		<b>960</b>		<b>1 440</b>		<b>840</b>		<b>1 260</b>	

\* Výroba na objednávku





### STREŠNÝ ŽLAB POLKRUHOVÝ [s=0,70]

W-WZ



Menovitá veľkosť	333		333		400	
	4,0		6,0		6,0	
Dĺžka v m	4,0		6,0		6,0	
Cena v €/m	Bez DPH	S DPH	Bez DPH	S DPH	Bez DPH	S DPH
<b>AN</b> 1 Antracit RAL 7016	6,80	<b>8,16</b>	6,80	<b>8,16</b>	9,90	<b>11,88</b>
	051110		051127		051134	
<b>TM</b> 2 Testa di Moro RAL 8028	6,80	<b>8,16</b>	6,80	<b>8,16</b>	9,90	<b>11,88</b>
	051752		051769		051776 *	
<b>SS</b> 3 Svetlo šedá RAL 7005	6,80	<b>8,16</b>	6,80	<b>8,16</b>	9,90	<b>11,88</b>
	051677		051684		051691	
<b>ZH</b> 4 Zeleno hnedá RAL 7013	6,80	<b>8,16</b>	6,80	<b>8,16</b>	9,90	<b>11,88</b>
	051837		051844		051851	
<b>BH</b> 5 Bielo hliníková RAL 9006	6,80	<b>8,16</b>	6,80	<b>8,16</b>	9,90	<b>11,88</b>
	051271		051288		051295	
<b>BHT</b> 6 Bielo hliníková tmavá RAL 9007	6,80	<b>8,16</b>	6,80	<b>8,16</b>	9,90	<b>11,88</b>
	101938		101945		070104 *	
<b>MH</b> 7 Medeno hnedá RAL 8004	6,80	<b>8,16</b>	6,80	<b>8,16</b>	9,90	<b>11,88</b>
	051431		051448		051455 *	
<b>IC</b> 8 Intenzívna čierna RAL 9005	6,80	<b>8,16</b>	6,80	<b>8,16</b>	9,90	<b>11,88</b>
	051356		051363		051370 *	
<b>OC</b> 9 Oceľovo červená RAL 3009	6,80	<b>8,16</b>	6,80	<b>8,16</b>	9,90	<b>11,88</b>
	051592		051608		051615 *	
<b>B</b> 10 Biela RAL 9010	6,80	<b>8,16</b>	6,80	<b>8,16</b>	9,90	<b>11,88</b>
	051196		051202		051219 *	
<b>MZ</b> 11 Machovo zelená RAL 6005	6,80	<b>8,16</b>	6,80	<b>8,16</b>	9,90	<b>11,88</b>
	051516		051523		051530	
<b>ZS</b> 12 Zinkovo šedá RAL extra	6,80	<b>8,16</b>	6,80	<b>8,16</b>	9,90	<b>11,88</b>
	051912		051929		051936 *	
<b>PZ</b> 13 Patina zelená RAL extra	9,00	<b>10,80</b>	9,00	<b>10,80</b>		
	112781 *		112798			
<b>PM</b> 14 Patina med RAL extra	9,00	<b>10,80</b>	9,00	<b>10,80</b>		
	112767 *		112774			
<b>Hliník</b> 15 Natur	6,05	<b>7,26</b>	6,05	<b>7,26</b>	8,10	<b>9,72</b>
	049995		050007		050014	
<b>Balenie v m</b> 	<b>20</b>		<b>30</b>		<b>30</b>	
<b>Balenie v m</b> 	<b>660</b>		<b>990</b>		<b>810</b>	

\* Výroba na objednávku



### NÁSTREŠNÝ ŽĽAB SAMRÍNOVÝ [s=0,70]

W-WZS

Menovitá veľkosť	650		700		700	
	Dĺžka v m		4,0		6,0	
Cena v €/m	Bez DPH	S DPH	Bez DPH	S DPH	Bez DPH	S DPH
	<b>AN</b> 1 Antracit RAL 7016			23,00	<b>27,60</b>	23,00
			049193		049209	
<b>TM</b> 2 Testa di Moro RAL 8028	18,00	<b>21,60</b>				
		049308 *				
<b>SS</b> 3 Svetlo šedá RAL 7005			23,00	<b>27,60</b>	23,00	<b>27,60</b>
			049285 *		049292	
<b>ZH</b> 4 Zeleno hnedá RAL 7013			23,00	<b>27,60</b>	23,00	<b>27,60</b>
			049315		049322	
<b>BH</b> 5 Bielo hliníková RAL 9006	18,00	<b>21,60</b>				
		049223 *				
<b>BHT</b> 6 Bielo hliníková tmavá RAL 9007	18,00	<b>21,60</b>				
		101990 *				
<b>MH</b> 7 Medeno hnedá RAL 8004	18,00	<b>21,60</b>				
		049247 *				
<b>IC</b> 8 Intenzívna čierna RAL 9005	18,00	<b>21,60</b>				
		049230 *				
<b>OC</b> 9 Oceľovo červená RAL 3009	18,00	<b>21,60</b>				
		049278 *				
<b>B</b> 10 Biela RAL 9010	18,00	<b>21,60</b>				
		049216 *				
<b>MZ</b> 11 Machovo zelená RAL 6005			23,00	<b>27,60</b>	23,00	<b>27,60</b>
			049254		049261	
<b>ZS</b> 12 Zinkovo šedá RAL extra	18,00	<b>21,60</b>				
		049339 *				
<b>PZ</b> 13 Patina zelená RAL extra						
<b>PM</b> 14 Patina med RAL extra						
<b>Hliník</b> 15 Natur	15,50	<b>18,60</b>				
		049186 *				
<b>Balenie v m</b> 	<b>6</b>		<b>4</b>		<b>6</b>	
<b>Balenie v m</b> 	<b>300</b>		<b>200</b>		<b>300</b>	



\* Výroba na objednávku





### STREŠNÝ DILATAČNÝ ŽLAB POLKRUHOVÝ

W-WZDI

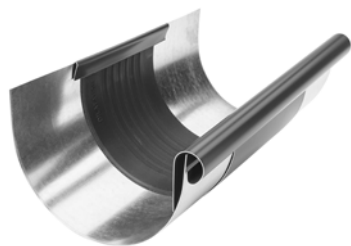

Menovitá veľkosť	250/260		285/260		333/260		400/260	
	Bez DPH	S DPH	Bez DPH	S DPH	Bez DPH	S DPH	Bez DPH	S DPH
<b>AN</b> 1 Antracit RAL 7016	20,50	<b>24,60</b>	21,50	<b>25,80</b>	21,50	<b>25,80</b>	27,00	<b>32,40</b>
	028341 *		028358 *		028365		028372	
<b>TM</b> 2 Testa di Moro RAL 8028	20,50	<b>24,60</b>	21,50	<b>25,80</b>	21,50	<b>25,80</b>	27,00	<b>32,40</b>
	028662 *		028679 *		028686		028693 *	
<b>SS</b> 3 Svetlo šedá RAL 7005	20,50	<b>24,60</b>	21,50	<b>25,80</b>	21,50	<b>25,80</b>	27,00	<b>32,40</b>
	028624 *		028631 *		028648 *		028655 *	
<b>ZH</b> 4 Zeleno hnedá RAL 7013	20,50	<b>24,60</b>	21,50	<b>25,80</b>	21,50	<b>25,80</b>	27,00	<b>32,40</b>
	028709 *		028716 *		028723 *		028730 *	
<b>BH</b> 5 Bielo hliníková RAL 9006	20,50	<b>24,60</b>	21,50	<b>25,80</b>	21,50	<b>25,80</b>	27,00	<b>32,40</b>
	028426 *		028433 *		028440		028457	
<b>BHT</b> 6 Bielo hliníková tmavá RAL 9007	20,50	<b>24,60</b>	21,50	<b>25,80</b>	21,50	<b>25,80</b>	27,00	<b>32,40</b>
	101440 *		101457 *		101464 *		070135 *	
<b>MH</b> 7 Medeno hnedá RAL 8004	20,50	<b>24,60</b>	21,50	<b>25,80</b>	21,50	<b>25,80</b>	27,00	<b>32,40</b>
	028501 *		028518 *		028525 *		028532 *	
<b>IC</b> 8 Intenzívna čierna RAL 9005	20,50	<b>24,60</b>	21,50	<b>25,80</b>	21,50	<b>25,80</b>	27,00	<b>32,40</b>
	028464 *		028471 *		028488 *		028495 *	
<b>OC</b> 9 Oceľovo červená RAL 3009	20,50	<b>24,60</b>	21,50	<b>25,80</b>	21,50	<b>25,80</b>	27,00	<b>32,40</b>
	028587 *		028594 *		028600 *		028617 *	
<b>B</b> 10 Biela RAL 9010	20,50	<b>24,60</b>	21,50	<b>25,80</b>	21,50	<b>25,80</b>	27,00	<b>32,40</b>
	028389 *		028396 *		028402 *		028419 *	
<b>MZ</b> 11 Machovo zelená RAL 6005	20,50	<b>24,60</b>	21,50	<b>25,80</b>	21,50	<b>25,80</b>	27,00	<b>32,40</b>
	028549 *		028556 *		028563 *		028570 *	
<b>ZS</b> 12 Zinkovo šedá RAL extra	20,50	<b>24,60</b>	21,50	<b>25,80</b>	21,50	<b>25,80</b>	27,00	<b>32,40</b>
	028747 *		028754 *		028761 *		028778 *	
<b>PZ</b> 13 Patina zelená RAL extra					32,50	<b>39,00</b>		
					112590 *			
<b>PM</b> 14 Patina meď RAL extra					32,50	<b>39,00</b>		
					112583 *			
<b>Hliník</b> 15 Natur	22,70	<b>27,24</b>	23,60	<b>28,32</b>	25,50	<b>30,60</b>	31,70	<b>38,04</b>
	028303 *		028310 *		028327 *		028334 *	
<b>Balenie v ks</b> 	3		3		5		5	
<b>Balenie v ks</b> 	360		360		200		200	

\* Výroba na objednávku



### DILATAČNÝ ŽLAB NÁSTREŠNÝ – SAMRÍNA

W-WZSDI

Menovitá veľkosť	670/260	
Cena v €/ks	Bez DPH	S DPH
<b>AN</b> 1 Antracit RAL 7016	65,00	78,00
		029157 *
<b>TM</b> 2 Testa di Moro RAL 8028	65,00	78,00
		029232 *
<b>SS</b> 3 Svetlo šedá RAL 7005	65,00	78,00
		029225 *
<b>ZH</b> 4 Zeleno hnedá RAL 7013	65,00	78,00
		029249 *
<b>BH</b> 5 Bielo hliníková RAL 9006	65,00	78,00
		029171 *
<b>BHT</b> 6 Bielo hliníková tmavá RAL 9007	65,00	78,00
		101471 *
<b>MH</b> 7 Medeno hnedá RAL 8004	65,00	78,00
		029195 *
<b>IC</b> 8 Intenzívna čierna RAL 9005	65,00	78,00
		029188 *
<b>OC</b> 9 Oceľovo červená RAL 3009	65,00	78,00
		029218 *
<b>B</b> 10 Biela RAL 9010	65,00	78,00
		029164 *
<b>MZ</b> 11 Machovo zelená RAL 6005	65,00	78,00
		029201 *
<b>ZS</b> 12 Zinkovo šedá RAL extra	65,00	78,00
		029256 *
<b>PZ</b> 13 Patina zelená RAL extra		
<b>PM</b> 14 Patina meď RAL extra		
<b>Hliník</b> 15 Natur	58,50	70,20
		029140 *
Balenie v ks 		1
Balenie v ks 		40



\* Výroba na objednávku





### DILATAČNÝ PÁS

W-WZDIP

Menovitá veľkosť	Dĺžka v m	EAN číslo výrobku	Balenie v m		Cena [€/m]	
					Bez DPH	S DPH
260	3,0	028181	3	120	40,00	48,00

# POUŽITIE DILATAČNÉHO ŽĽABU A DILATAČNÉHO PÁSU

## DILATAČNÝ ŽĽAB

**Príklad montáže: Pododkvapový žľab o rozvinutej šírke do 500 mm.** Dilatačný žľab musí byť namontovaný v rozostupe 15 m. Pre vonkajší roh a začiatok žľabu platí polovica štandardnej hodnoty: maximálne 7,5 m. Pre vnútorný roh platí štvrtina štandardnej hodnoty: maximálne 3,75 m. Pre ostatné materiály a rozmery: pozri tabuľku nižšie. Rohy sa vždy počítajú ako pevné body.

## POLKRUHOVÉ DILATAČNÉ ŽĽABY

Rozvinutá šírka žľabu	Hliník	Pozink, Titán-zinok, Meď, Nerez
< 500	12	15
> 500	8	10

## DILATAČNÝ PÁS

**Vnútorňa inštalácia:** na žľaby uchytené bez lepenia na podklad, strechy s neštandardným profilom a oplechovania muriva

## DILATAČNÝ PÁS

Rozvinutá šírka žľabu	Hliník	Pozink, Titán-zinok, Meď, Nerez
< 500	8	10
> 500	6	8

Pre vonkajší roh alebo začiatok žľabu platí polovica štandardnej hodnoty. Pre vnútorný roh platí jedna štvrtina štandardnej hodnoty.

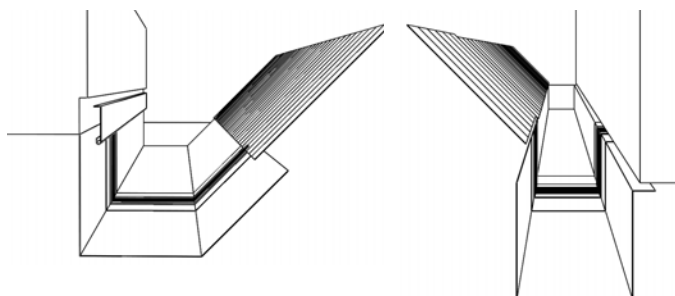
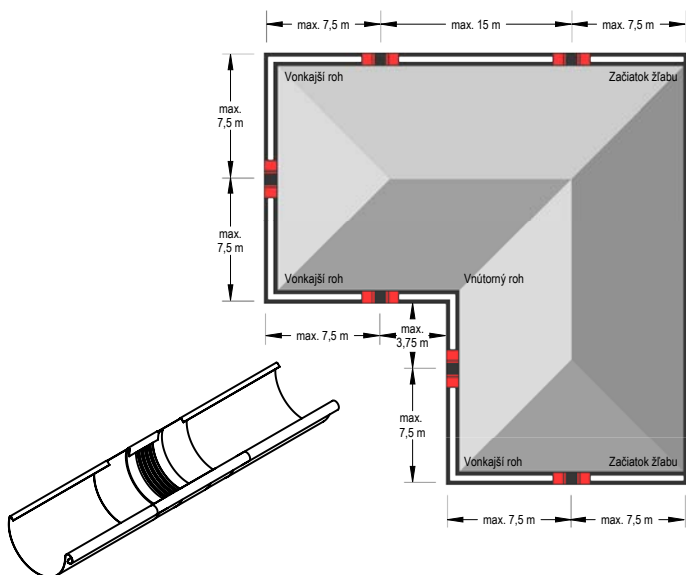

### Poznámka k montáži dilatačného pásu.

**Pri ohýbaní a montáži dilatačných prvkov sa uistite, že:**



- Ohýbacie čeluste majú rádius minimálne 2 mm.
- Pre hrúbku plechu od 1 mm musí byť dodržaný polomer ohybu minimálne 5 mm.
- Ohýbacie čeluste musia byť pri ohýbaní nastavené na hrúbku strednej gumovej časti 3 až 4 mm, aby sa zabránilo strihaciemu efektu – poškodeniu gumi.
- Gumová stredná časť nesmie byť počas ohýbania stlačená alebo poškodená. Preto by mal byť použitý hliníkový plechový pás 2 až 5 mm (hrubý) ohnutý tak, aby mohol byť pripevnený ako ochrana na ohýbacie čeluste. Tým sa dosiahne väčší polomer ohybu a zabráni sa porušeniu gumovej strednej časti.

### Poznámka k montáži dilatačného žľabu.

Pri montáži pomocou spájkovania najprv stredný gumový diel prekryte mokrou handričkou (aby nedošlo k prestupu tepla do stredného gumového dielu). Musí sa dodržať minimálna vzdialenosť 6 cm od strednej gumovej časti. V každom prípade sa treba vyhýbať kontaktu gumi s otvoreným plameňom.

### MRIEŽKA ZACHYTÁVAČA NEČISTÔT

W-WZNLM

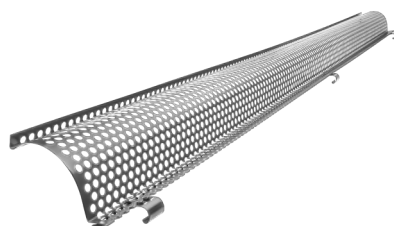

Menovitá veľkosť	333	
Dĺžka v m	2,0	
Cena v €/ks	Bez DPH	S DPH
<b>AN</b> 1 Antracit RAL 7016	26,50	31,80
	064950	
<b>TM</b> 2 Testa di Moro RAL 8028	26,50	31,80
	064981 *	
<b>SS</b> 3 Svetlo šedá RAL 7005	26,50	31,80
	064974	
<b>ZH</b> 4 Zeleno hnedá RAL 7013	26,50	31,80
	118127 *	
<b>BH</b> 5 Bielo hliníková RAL 9006	26,50	31,80
	118080 *	
<b>BHT</b> 6 Bielo hliníková tmavá RAL 9007	26,50	31,80
	118097 *	
<b>MH</b> 7 Medeno hnedá RAL 8004	26,50	31,80
	118103 *	
<b>IC</b> 8 Intenzívna čierna RAL 9005	26,50	31,80
	118059	
<b>OC</b> 9 Oceľovo červená RAL 3009	26,50	31,80
	118066 *	
<b>B</b> 10 Biela RAL 9010	26,50	31,80
	118134 *	
<b>MZ</b> 11 Machovo zelená RAL 6005	26,50	31,80
	118110 *	
<b>ZS</b> 12 Zinkovo šedá RAL extra	26,50	31,80
	118073 *	
<b>PZ</b> 13 Patina zelená RAL extra		
<b>PM</b> 14 Patina med RAL extra		
<b>Hliník</b> 15 Natur	25,50	30,60
	064905	
<b>Balenie v ks</b> 	15	
<b>Balenie v ks</b> 	120	

\* Výroba na objednávku





### PVC MŘEŽKA ZACHYTÁVAČA LÍSTIA

### SD-ZNL MŘEŽKA

Menovitá vel'kost'	Dížka v m	EAN číslo výrobku	Balenie v ks		Cena [€/ks]	
					Bez DPH	S DPH
<b>PS 171</b>	1,0	008473	30	450	4,50	<b>5,40</b>
<b>TM 171</b>	1,0	008466	30	450	4,50	<b>5,40</b>

### PVC MŘEŽKA ZACHYTÁVAČA LÍSTIA

### SD-ZNL N

Menovitá vel'kost'	Dížka v m	EAN číslo výrobku	Balenie v ks		Cena [€/ks]	
					Bez DPH	S DPH
<b>250</b>	3,0	008480	10	400	23,90	<b>28,68</b>
<b>280-333</b>	3,0	008497	10	400	24,00	<b>28,80</b>

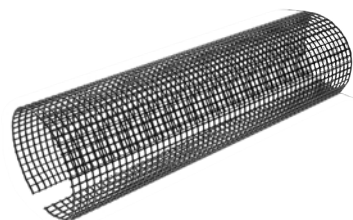
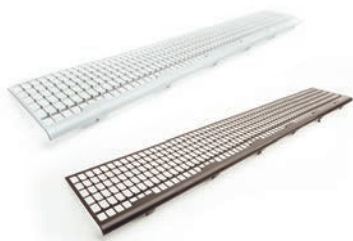

### STREŠNÝ ŽLABOVÝ HÁK S PRELISOM

**W-WHP**

Menovitá veľkosť	250/430		280/480		333/550		333/650		400/650	
Materiál	23/7		28/7		28/7		28/7		30/7	
Cena v €/ks	Bez DPH	S DPH	Bez DPH	S DPH	Bez DPH	S DPH	Bez DPH	S DPH	Bez DPH	S DPH
<b>AN</b> Antracit RAL 7016	3,40	<b>4,08</b>	3,90	<b>4,68</b>	4,30	<b>5,16</b>	4,90	<b>5,88</b>	5,20	<b>6,24</b>
	077615		077622		077639		077646		077653	
<b>TM</b> Testa di Moro RAL 8028	3,40	<b>4,08</b>	3,90	<b>4,68</b>	4,30	<b>5,16</b>	4,90	<b>5,88</b>	5,20	<b>6,24</b>
	078018		078025		078032		078049		078056	
<b>SS</b> Svetlo šedá RAL 7005	3,40	<b>4,08</b>	3,90	<b>4,68</b>	4,30	<b>5,16</b>	4,90	<b>5,88</b>	5,20	<b>6,24</b>
	077967		077974		077981		077998		078001	
<b>ZH</b> Zeleno hnedá RAL 7013	3,40	<b>4,08</b>	3,90	<b>4,68</b>	4,30	<b>5,16</b>	4,90	<b>5,88</b>	5,20	<b>6,24</b>
	078063		078070		078117		078087		078094	
<b>BH</b> Bielo hliníková RAL 9006	3,40	<b>4,08</b>	3,90	<b>4,68</b>	4,30	<b>5,16</b>	4,90	<b>5,88</b>	5,20	<b>6,24</b>
	077714		077738		077721		077745 *		077752	
<b>BHT</b> Bielo hliníková tmavá RAL 9007	3,40	<b>4,08</b>	3,90	<b>4,68</b>	4,30	<b>5,16</b>	4,90	<b>5,88</b>	5,20	<b>6,24</b>
	101488 *		101495 *		101501		101518 *		080264 *	
<b>MH</b> Medeno hnedá RAL 8004	3,40	<b>4,08</b>	3,90	<b>4,68</b>	4,30	<b>5,16</b>	4,90	<b>5,88</b>	5,20	<b>6,24</b>
	077813		077820		077837		077844 *		077851	
<b>IC</b> Intenzívna čierna RAL 9005	3,40	<b>4,08</b>	3,90	<b>4,68</b>	4,30	<b>5,16</b>	4,90	<b>5,88</b>	5,20	<b>6,24</b>
	077769		077776		077783		077790 *		077806	
<b>OC</b> Oceľovo červená RAL 3009	3,40	<b>4,08</b>	3,90	<b>4,68</b>	4,30	<b>5,16</b>	4,90	<b>5,88</b>	5,20	<b>6,24</b>
	077912		077929		077936		077943 *		077950	
<b>B</b> Biela RAL 9010	3,40	<b>4,08</b>	3,90	<b>4,68</b>	4,30	<b>5,16</b>	4,90	<b>5,88</b>	5,20	<b>6,24</b>
	077660		077677		077684		077691 *		077707	
<b>MZ</b> Machovo zelená RAL 6005	3,40	<b>4,08</b>	3,90	<b>4,68</b>	4,30	<b>5,16</b>	4,90	<b>5,88</b>	5,20	<b>6,24</b>
	077868		077899		077875		077882		077905	
<b>ZS</b> Zinkovo šedá RAL extra	3,40	<b>4,08</b>	3,90	<b>4,68</b>	4,30	<b>5,16</b>	4,90	<b>5,88</b>	5,20	<b>6,24</b>
	078124		078100		078131		078148 *		078155 *	
<b>PZ</b> Patina zelená RAL extra					9,00	<b>10,80</b>				
					112613					
<b>PM</b> Patina med RAL extra					9,00	<b>10,80</b>				
					112606					
<b>Hliník</b> Natur	3,05	<b>3,66</b>	3,50	<b>4,20</b>	3,85	<b>4,62</b>	4,40	<b>5,28</b>	4,70	<b>5,64</b>
	011930		011947		077585		077592		077608	
<b>Balenie v ks</b> 	<b>25</b>		<b>25</b>		<b>25</b>		<b>15</b>		<b>20</b>	
<b>Balenie v ks</b> 	<b>1 000</b>		<b>1 000</b>		<b>1 000</b>		<b>600</b>		<b>800</b>	

\* Výroba na objednávku





**STREŠNÝ ŽLABOVÝ HÁK KROKVA**
**W-WHPK**



Menovitá veľkosť	250		280		333	
	28/7		28/7		28/7	
Materiál	28/7		28/7		28/7	
Cena v €/ks	Bez DPH	S DPH	Bez DPH	S DPH	Bez DPH	S DPH
<b>AN</b> Antracit RAL 7016	3,85	<b>4,62</b>	3,90	<b>4,68</b>	3,95	<b>4,74</b>
	011596		011602		011619	
<b>TM</b> Testa di Moro RAL 8028	3,85	<b>4,62</b>	3,90	<b>4,68</b>	3,95	<b>4,74</b>
	011831		011848		011855	
<b>SS</b> Svetlo šedá RAL 7005	3,85	<b>4,62</b>	3,90	<b>4,68</b>	3,95	<b>4,74</b>
	011800		011817 *		011824	
<b>ZH</b> Zeleno hnedá RAL 7013	3,85	<b>4,62</b>	3,90	<b>4,68</b>	3,95	<b>4,74</b>
	011862		011879		011886	
<b>BH</b> Bielo hliníková RAL 9006	3,85	<b>4,62</b>	3,90	<b>4,68</b>	3,95	<b>4,74</b>
	011657		011664		011671	
<b>BHT</b> Bielo hliníková tmavá RAL 9007	3,85	<b>4,62</b>	3,90	<b>4,68</b>	3,95	<b>4,74</b>
	101402 *		101396 *		101389 *	
<b>MH</b> Medeno hnedá RAL 8004	3,85	<b>4,62</b>	3,90	<b>4,68</b>	3,95	<b>4,74</b>
	011718		011725 *		011732	
<b>IC</b> Intenzívna čierna RAL 9005	3,85	<b>4,62</b>	3,90	<b>4,68</b>	3,95	<b>4,74</b>
	011688		011695 *		011701	
<b>OC</b> Oceľovo červená RAL 3009	3,85	<b>4,62</b>	3,90	<b>4,68</b>	3,95	<b>4,74</b>
	011770 *		011787 *		011794	
<b>B</b> Biela RAL 9010	3,85	<b>4,62</b>	3,90	<b>4,68</b>	3,95	<b>4,74</b>
	011626		011633		011640	
<b>MZ</b> Machovo zelená RAL 6005	3,85	<b>4,62</b>	3,90	<b>4,68</b>	3,95	<b>4,74</b>
	011749		011756		011763	
<b>ZS</b> Zinkovo šedá RAL extra	3,85	<b>4,62</b>	3,90	<b>4,68</b>	3,95	<b>4,74</b>
	011893 *		011909 *		011916 *	
<b>PZ</b> Patina zelená RAL extra						
<b>PM</b> Patina med RAL extra						
<b>Hliník</b> Natur	3,45	<b>4,14</b>	3,50	<b>4,20</b>	3,55	<b>4,26</b>
	011565		011572		011589	
Balenie v ks	<b>25</b>		<b>25</b>		<b>25</b>	
Balenie v ks	<b>1 000</b>		<b>1 000</b>		<b>1 000</b>	

\* Výroba na objednávku



### NÁSTREŠNÝ HÁK SAMRÍNOVÝ SPEVNENÝ

W-WHSG

Menovitá veľkosť	4	
Materiál	28/7	
Cena v €/ks	Bez DPH	S DPH
<b>AN</b> 1 Antracit RAL 7016	8,95	10,74
	034113	
<b>TM</b> 2 Testa di Moro RAL 8028	8,95	10,74
	034199 *	
<b>SS</b> 3 Svetlo šedá RAL 7005	8,95	10,74
	034182	
<b>ZH</b> 4 Zeleno hnedá RAL 7013	8,95	10,74
	034205	
<b>BH</b> 5 Bielo hliníková RAL 9006	8,95	10,74
	034137	
<b>BHT</b> 6 Bielo hliníková tmavá RAL 9007	8,95	10,74
	101525 *	
<b>MH</b> 7 Medeno hnedá RAL 8004	8,95	10,74
	034151	
<b>IC</b> 8 Intenzívna čierna RAL 9005	8,95	10,74
	034144 *	
<b>OC</b> 9 Oceľovo červená RAL 3009	8,95	10,74
	034175 *	
<b>B</b> 10 Biela RAL 9010	8,95	10,74
	034120 *	
<b>MZ</b> 11 Machovo zelená RAL 6005	8,95	10,74
	034168	
<b>ZS</b> 12 Zinkovo šedá RAL extra	8,95	10,74
	034212 *	
<b>PZ</b> 13 Patina zelená RAL extra		
<b>PM</b> 14 Patina med RAL extra		
<b>Hliník</b> 15 Natur	8,05	9,66
	034229 *	
<b>Balenie v ks</b> 	15	
<b>Balenie v ks</b> 	600	

\* Výroba na objednávku



### ŽLABOVÝ ROH VONKAJŠÍ

W-WRA



Menovitá veľkosť	200		250		280		333		400	
	Bez DPH	S DPH	Bez DPH	S DPH	Bez DPH	S DPH	Bez DPH	S DPH	Bez DPH	S DPH
<b>AN</b> 1 Antracit RAL 7016			14,80	<b>17,76</b>	15,50	<b>18,60</b>	16,20	<b>19,44</b>	29,00	<b>34,80</b>
			082220		082237		082244		082251	
<b>TM</b> 2 Testa di Moro RAL 8028			14,80	<b>17,76</b>	15,50	<b>18,60</b>	16,20	<b>19,44</b>	29,00	<b>34,80</b>
			082541		082558		082565		082572 *	
<b>SS</b> 3 Svetlo šedá RAL 7005			14,80	<b>17,76</b>	15,50	<b>18,60</b>	16,20	<b>19,44</b>	29,00	<b>34,80</b>
			082503		082510		082527		082534	
<b>ZH</b> 4 Zeleno hnedá RAL 7013			14,80	<b>17,76</b>	15,50	<b>18,60</b>	16,20	<b>19,44</b>	29,00	<b>34,80</b>
			082589		082596		082602		082619 *	
<b>BH</b> 5 Bielo hliníková RAL 9006			14,80	<b>17,76</b>	15,50	<b>18,60</b>	16,20	<b>19,44</b>	29,00	<b>34,80</b>
			082305		082312 *		082329		082336 *	
<b>BHT</b> 6 Bielo hliníková tmavá RAL 9007			14,80	<b>17,76</b>	15,50	<b>18,60</b>	16,20	<b>19,44</b>	29,00	<b>34,80</b>
			101839 *		101846 *		101853		080295 *	
<b>MH</b> 7 Medeno hnedá RAL 8004			14,80	<b>17,76</b>	15,50	<b>18,60</b>	16,20	<b>19,44</b>	29,00	<b>34,80</b>
			082381		082398		082404		082411 *	
<b>IC</b> 8 Intenzívna čierna RAL 9005			14,80	<b>17,76</b>	15,50	<b>18,60</b>	16,20	<b>19,44</b>	29,00	<b>34,80</b>
			082343		082350		082367		082374 *	
<b>OC</b> 9 Oceľovo červená RAL 3009			14,80	<b>17,76</b>	15,50	<b>18,60</b>	16,20	<b>19,44</b>	29,00	<b>34,80</b>
			082466		082473		082480		082497 *	
<b>B</b> 10 Biela RAL 9010			14,80	<b>17,76</b>	15,50	<b>18,60</b>	16,20	<b>19,44</b>	29,00	<b>34,80</b>
			082268		082275		082282		082299 *	
<b>MZ</b> 11 Machovo zelená RAL 6005			14,80	<b>17,76</b>	15,50	<b>18,60</b>	16,20	<b>19,44</b>	29,00	<b>34,80</b>
			082428		082435		082442		082459 *	
<b>ZS</b> 12 Zinkovo šedá RAL extra			14,80	<b>17,76</b>	15,50	<b>18,60</b>	16,20	<b>19,44</b>	29,00	<b>34,80</b>
			082626		082633		082640		082657 *	
<b>PZ</b> 13 Patina zelená RAL extra							17,70	<b>21,24</b>		
							112736			
<b>PM</b> 14 Patina meď RAL extra							17,70	<b>21,24</b>		
							112729			
<b>Hliník</b> 15 Natur	13,30	<b>15,96</b>	13,30	<b>15,96</b>	13,95	<b>16,74</b>	14,60	<b>17,52</b>	26,10	<b>31,32</b>
			000514 *		000521		000538		000545	000552 *
Balenie v ks	<b>5</b>		<b>5</b>		<b>5</b>		<b>5</b>		<b>5</b>	
Balenie v ks	<b>150</b>		<b>150</b>		<b>150</b>		<b>150</b>		<b>150</b>	

\* Výroba na objednávku



### ŽLABOVÝ ROH VNÚTORNÝ

**W-WRI**



Menovitá veľkosť	200		250		280		333		400	
	Bez DPH	S DPH	Bez DPH	S DPH	Bez DPH	S DPH	Bez DPH	S DPH	Bez DPH	S DPH
<b>AN</b> 1 Antracit RAL 7016			14,80	<b>17,76</b>	15,50	<b>18,60</b>	16,20	<b>19,44</b>	29,00	<b>34,80</b>
			081780		081797		081803		081810	
<b>TM</b> 2 Testa di Moro RAL 8028			14,80	<b>17,76</b>	15,50	<b>18,60</b>	16,20	<b>19,44</b>	29,00	<b>34,80</b>
			082107		082114		082121		082138	
<b>SS</b> 3 Svetlo šedá RAL 7005			14,80	<b>17,76</b>	15,50	<b>18,60</b>	16,20	<b>19,44</b>	29,00	<b>34,80</b>
			082060		082077		082084		082091 *	
<b>ZH</b> 4 Zeleno hnedá RAL 7013			14,80	<b>17,76</b>	15,50	<b>18,60</b>	16,20	<b>19,44</b>	29,00	<b>34,80</b>
			082145		082152		082169		082176 *	
<b>BH</b> 5 Bielo hliníková RAL 9006			14,80	<b>17,76</b>	15,50	<b>18,60</b>	16,20	<b>19,44</b>	29,00	<b>34,80</b>
			081865 *		081872 *		081889		081896 *	
<b>BHT</b> 6 Bielo hliníková tmavá RAL 9007			14,80	<b>17,76</b>	15,50	<b>18,60</b>	16,20	<b>19,44</b>	29,00	<b>34,80</b>
			101860 *		101877 *		101884		069221 *	
<b>MH</b> 7 Medeno hnedá RAL 8004			14,80	<b>17,76</b>	15,50	<b>18,60</b>	16,20	<b>19,44</b>	29,00	<b>34,80</b>
			081940		081957		081964		081971 *	
<b>IC</b> 8 Intenzívna čierna RAL 9005			14,80	<b>17,76</b>	15,50	<b>18,60</b>	16,20	<b>19,44</b>	29,00	<b>34,80</b>
			081902		081919		081926		081933 *	
<b>OC</b> 9 Oceľovo červená RAL 3009			14,80	<b>17,76</b>	15,50	<b>18,60</b>	16,20	<b>19,44</b>	29,00	<b>34,80</b>
			082022		082039		082046		082053 *	
<b>B</b> 10 Biela RAL 9010			14,80	<b>17,76</b>	15,50	<b>18,60</b>	16,20	<b>19,44</b>	29,00	<b>34,80</b>
			081827		081834		081841		081858 *	
<b>MZ</b> 11 Machovo zelená RAL 6005			14,80	<b>17,76</b>	15,50	<b>18,60</b>	16,20	<b>19,44</b>	29,00	<b>34,80</b>
			081988		081995		082008		082015 *	
<b>ZS</b> 12 Zinkovo šedá RAL extra			14,80	<b>17,76</b>	15,50	<b>18,60</b>	16,20	<b>19,44</b>	29,00	<b>34,80</b>
			082183		082190		082206		082213 *	
<b>PZ</b> 13 Patina zelená RAL extra							17,70	<b>21,24</b>		
							112750			
<b>PM</b> 14 Patina meď RAL extra							17,70	<b>21,24</b>		
							112743			
<b>Hliník</b> 15 Natur	13,30	<b>15,96</b>	13,30	<b>15,96</b>	13,95	<b>16,74</b>	14,60	<b>17,52</b>	26,10	<b>31,32</b>
			000569 *		000576 *		000583 *		000590 *	000606 *
Balenie v ks 	<b>5</b>		<b>5</b>		<b>5</b>		<b>5</b>		<b>5</b>	
Balenie v ks 	<b>150</b>		<b>150</b>		<b>150</b>		<b>150</b>		<b>150</b>	

\* Výroba na objednávku



### ŽLABOVÉ ČELO POLKRUHOVÉ

W-WCL



Menovitá veľkosť	200		250		280		333		400	
	Bez DPH	S DPH	Bez DPH	S DPH	Bez DPH	S DPH	Bez DPH	S DPH	Bez DPH	S DPH
<b>AN</b> 1 Antracit RAL 7016	1,50	1,80	1,50	1,80	1,55	1,86	1,60	1,92	2,40	2,88
	085856 *		085863		085870		085887		085894	
<b>TM</b> 2 Testa di Moro RAL 8028	1,50	1,80	1,50	1,80	1,55	1,86	1,60	1,92	2,40	2,88
	086228 *		086235		086242		086259		086266	
<b>SS</b> 3 Svetlo šedá RAL 7005			1,50	1,80	1,55	1,86	1,60	1,92	2,40	2,88
			086181		086198		086204		086211	
<b>ZH</b> 4 Zeleno hnedá RAL 7013			1,50	1,80	1,55	1,86	1,60	1,92	2,40	2,88
			086273		086280		086297		086303	
<b>BH</b> 5 Bielo hliníková RAL 9006			1,50	1,80	1,55	1,86	1,60	1,92	2,40	2,88
			085948		085955		085962		085979	
<b>BHT</b> 6 Bielo hliníková tmavá RAL 9007			1,50	1,80	1,55	1,86	1,60	1,92	2,40	2,88
			101419 *		101426 *		101433		080257 *	
<b>MH</b> 7 Medeno hnedá RAL 8004			1,50	1,80	1,55	1,86	1,60	1,92	2,40	2,88
			086020		086037		086044		086051	
<b>IC</b> 8 Intenzívna čierna RAL 9005			1,50	1,80	1,55	1,86	1,60	1,92	2,40	2,88
			085986		085993		086006		086013 *	
<b>OC</b> 9 Oceľovo červená RAL 3009			1,50	1,80	1,55	1,86	1,60	1,92	2,40	2,88
			086105		086112		086129		086136	
<b>B</b> 10 Biela RAL 9010			1,50	1,80	1,55	1,86	1,60	1,92	2,40	2,88
			085900		085917		085924		085931 *	
<b>MZ</b> 11 Machovo zelená RAL 6005			1,50	1,80	1,55	1,86	1,60	1,92	2,40	2,88
			086068		086075		086082		086099 *	
<b>ZS</b> 12 Zinkovo šedá RAL extra			1,50	1,80	1,55	1,86	1,60	1,92	2,40	2,88
			086310		086327 *		086334		086341 *	
<b>PZ</b> 13 Patina zelená RAL extra							4,00	4,80		
							086174			
<b>PM</b> 14 Patina meď RAL extra							4,00	4,80		
							086150			
<b>Hliník</b> 15 Natur			1,35	1,62	1,40	1,68	1,45	1,74	2,15	2,58
			085818		085825		085832		085849	
<b>Balenie v ks</b> 	6/60		6/60		6/60		6/60		4/40	
<b>Balenie v ks</b> 	1 440		1 440		1 440		1 440		960	

\* Výroba na objednávku



### ŽLABOVÝ KOTLÍK

W-WKL



Menovitá veľkosť	200/60		250/60		250/80		280/80		280/100	
	Bez DPH	S DPH	Bez DPH	S DPH	Bez DPH	S DPH	Bez DPH	S DPH	Bez DPH	S DPH
<b>AN</b> 1 Antracit RAL 7016	10,00	<b>12,00</b>	10,60	<b>12,72</b>	11,30	<b>13,56</b>	13,00	<b>15,60</b>	12,50	<b>15,00</b>
	078278		078285		078292		078308		078315	
<b>TM</b> 2 Testa di Moro RAL 8028	10,00	<b>12,00</b>	10,60	<b>12,72</b>	11,30	<b>13,56</b>	13,00	<b>15,60</b>	12,50	<b>15,00</b>
	079152		079169		079176		079183		079190	
<b>SS</b> 3 Svetlo šedá RAL 7005	10,00	<b>12,00</b>	10,60	<b>12,72</b>	11,30	<b>13,56</b>	13,00	<b>15,60</b>	12,50	<b>15,00</b>
	079046 *		079053 *		079060		079077		079084	
<b>ZH</b> 4 Zeleno hnedá RAL 7013	10,00	<b>12,00</b>	10,60	<b>12,72</b>	11,30	<b>13,56</b>	13,00	<b>15,60</b>	12,50	<b>15,00</b>
	079268 *		079275		079282		079299		079305	
<b>BH</b> 5 Bielo hliníková RAL 9006	10,00	<b>12,00</b>	10,60	<b>12,72</b>	11,30	<b>13,56</b>	13,00	<b>15,60</b>	12,50	<b>15,00</b>
	078490 *		078506 *		078513		078520		078537	
<b>BHT</b> 6 Bielo hliníková tmavá RAL 9007					11,30	<b>13,56</b>	13,00	<b>15,60</b>	12,50	<b>15,00</b>
					101594		101600 *		101617 *	
<b>MH</b> 7 Medeno hnedá RAL 8004	10,00	<b>12,00</b>	10,60	<b>12,72</b>	11,30	<b>13,56</b>	13,00	<b>15,60</b>	12,50	<b>15,00</b>
	078711 *		078728 *		078735		078742		078759	
<b>IC</b> 8 Intenzívna čierna RAL 9005	10,00	<b>12,00</b>	10,60	<b>12,72</b>	11,30	<b>13,56</b>	13,00	<b>15,60</b>	12,50	<b>15,00</b>
	078605 *		078612 *		078629		078636		078643	
<b>OC</b> 9 Oceľovo červená RAL 3009	10,00	<b>12,00</b>	10,60	<b>12,72</b>	11,30	<b>13,56</b>	13,00	<b>15,60</b>	12,50	<b>15,00</b>
	078964 *		078933 *		078940		078957		078971	
<b>B</b> 10 Biela RAL 9010	10,00	<b>12,00</b>	10,60	<b>12,72</b>	11,30	<b>13,56</b>	13,00	<b>15,60</b>	12,50	<b>15,00</b>
	078384 *		078391 *		078407		078414		078421	
<b>MZ</b> 11 Machovo zelená RAL 6005	10,00	<b>12,00</b>	10,60	<b>12,72</b>	11,30	<b>13,56</b>	13,00	<b>15,60</b>	12,50	<b>15,00</b>
	078827 *		078834 *		078841		078858		078865	
<b>ZS</b> 12 Zinkovo šedá RAL extra	10,00	<b>12,00</b>	10,60	<b>12,72</b>	11,30	<b>13,56</b>	13,00	<b>15,60</b>	12,50	<b>15,00</b>
	079374 *		079381 *		079398		079404		079411	
<b>PZ</b> 13 Patina zelená RAL extra										
<b>PM</b> 14 Patina meď RAL extra										
<b>Hliník</b> 15 Natur	9,00	<b>10,80</b>	9,55	<b>11,46</b>	10,20	<b>12,24</b>	11,70	<b>14,04</b>	11,25	<b>13,50</b>
	078162 *		078179 *		078186		078193		078223	
<b>Balenie v ks</b> 	<b>20</b>		<b>20</b>		<b>20</b>		<b>20</b>		<b>20</b>	
<b>Balenie v ks</b> 	<b>600</b>		<b>600</b>		<b>600</b>		<b>600</b>		<b>600</b>	

\* Výroba na objednávku



### ŽLABOVÝ KOTLÍK

W-WKL

Menovitá veľkosť	333/80		333/100		333/120	
	Bez DPH	S DPH	Bez DPH	S DPH	Bez DPH	S DPH
<b>AN</b> 1 Antracit RAL 7016	13,40	<b>16,08</b>	13,70	<b>16,44</b>	18,00	<b>21,60</b>
	078322		078339		078346	
<b>TM</b> 2 Testa di Moro RAL 8028	13,40	<b>16,08</b>	13,70	<b>16,44</b>	18,00	<b>21,60</b>
	079206		079213		079220	
<b>SS</b> 3 Svetlo šedá RAL 7005	13,40	<b>16,08</b>	13,70	<b>16,44</b>	18,00	<b>21,60</b>
	079091 *		079107		079114	
<b>ZH</b> 4 Zeleno hnedá RAL 7013	13,40	<b>16,08</b>	13,70	<b>16,44</b>	18,00	<b>21,60</b>
	079312 *		079336		079329	
<b>BH</b> 5 Bielo hliníková RAL 9006	13,40	<b>16,08</b>	13,70	<b>16,44</b>	18,00	<b>21,60</b>
	078544		078551		078568	
<b>BHT</b> 6 Bielo hliníková tmavá RAL 9007	13,40	<b>16,08</b>	13,70	<b>16,44</b>	18,00	<b>21,60</b>
	101624 *		101631		101648 *	
<b>MH</b> 7 Medeno hnedá RAL 8004	13,40	<b>16,08</b>	13,70	<b>16,44</b>	18,00	<b>21,60</b>
	078766 *		078773		078780	
<b>IC</b> 8 Intenzívna čierna RAL 9005	13,40	<b>16,08</b>	13,70	<b>16,44</b>	18,00	<b>21,60</b>
	078650 *		078667		078674	
<b>OC</b> 9 Oceľovo červená RAL 3009	13,40	<b>16,08</b>	13,70	<b>16,44</b>	18,00	<b>21,60</b>
	078988 *		078995		079015	
<b>B</b> 10 Biela RAL 9010	13,40	<b>16,08</b>	13,70	<b>16,44</b>	18,00	<b>21,60</b>
	078438		078445		078452	
<b>MZ</b> 11 Machovo zelená RAL 6005	13,40	<b>16,08</b>	13,70	<b>16,44</b>	18,00	<b>21,60</b>
	078872 *		078889		078896	
<b>ZS</b> 12 Zinkovo šedá RAL extra	13,40	<b>16,08</b>	13,70	<b>16,44</b>	18,00	<b>21,60</b>
	079428 *		079435		079442	
<b>PZ</b> 13 Patina zelená RAL extra			19,20	<b>23,04</b>		
			112675			
<b>PM</b> 14 Patina meď RAL extra			19,20	<b>23,04</b>		
			112668			
<b>Hliník</b> 15 Natur	12,05	<b>14,46</b>	12,35	<b>14,82</b>	16,20	<b>19,44</b>
	078209		078230		078216	
<b>Balenie v ks</b> 	<b>20</b>		<b>20</b>		<b>15</b>	
<b>Balenie v ks</b> 	<b>600</b>		<b>600</b>		<b>300</b>	



\* Výroba na objednávku





### ŽLABOVÝ KOTLÍK

W-WKL

Menovitá veľkosť	400/100		400/120		400/150	
	Bez DPH	S DPH	Bez DPH	S DPH	Bez DPH	S DPH
<b>AN</b> 1 Antracit RAL 7016	18,70	<b>22,44</b>	20,00	<b>24,00</b>	35,00	<b>42,00</b>
	078353 *		078360		078377 *	
<b>TM</b> 2 Testa di Moro RAL 8028	18,70	<b>22,44</b>	20,00	<b>24,00</b>	35,00	<b>42,00</b>
	079237 *		079244		079251 *	
<b>SS</b> 3 Svetlo šedá RAL 7005	18,70	<b>22,44</b>	20,00	<b>24,00</b>	35,00	<b>42,00</b>
	079121 *		079138		079145 *	
<b>ZH</b> 4 Zeleno hnedá RAL 7013	18,70	<b>22,44</b>	20,00	<b>24,00</b>	35,00	<b>42,00</b>
	079343 *		079350		079367	
<b>BH</b> 5 Bielo hliníková RAL 9006	18,70	<b>22,44</b>	20,00	<b>24,00</b>	35,00	<b>42,00</b>
	078575 *		078582		078599 *	
<b>BHT</b> 6 Bielo hliníková tmavá RAL 9007			20,00	<b>24,00</b>		
			080288 *			
<b>MH</b> 7 Medeno hnedá RAL 8004	18,70	<b>22,44</b>	20,00	<b>24,00</b>	35,00	<b>42,00</b>
	078797 *		078803		078810 *	
<b>IC</b> 8 Intenzívna čierna RAL 9005	18,70	<b>22,44</b>	20,00	<b>24,00</b>	35,00	<b>42,00</b>
	078681 *		078698		078704 *	
<b>OC</b> 9 Oceľovo červená RAL 3009	18,70	<b>22,44</b>	20,00	<b>24,00</b>	35,00	<b>42,00</b>
	079008 *		079022 *		079039 *	
<b>B</b> 10 Biela RAL 9010	18,70	<b>22,44</b>	20,00	<b>24,00</b>	35,00	<b>42,00</b>
	078469 *		078476		078483 *	
<b>MZ</b> 11 Machovo zelená RAL 6005	18,70	<b>22,44</b>	20,00	<b>24,00</b>	35,00	<b>42,00</b>
	078902 *		078919		078926 *	
<b>ZS</b> 12 Zinkovo šedá RAL extra	18,70	<b>22,44</b>	20,00	<b>24,00</b>	35,00	<b>42,00</b>
	079459 *		079466		079473 *	
<b>PZ</b> 13 Patina zelená RAL extra						
<b>PM</b> 14 Patina meď RAL extra						
<b>Hliník</b> 15 Natur	16,85	<b>20,22</b>	18,00	<b>21,60</b>	31,50	<b>37,80</b>
	078247 *		078254		078261 *	
<b>Balenie v ks</b> 	<b>15</b>		<b>15</b>		<b>15</b>	
<b>Balenie v ks</b> 	<b>300</b>		<b>300</b>		<b>300</b>	

\* Výroba na objednávku



NOVÝ  
UPINACÍ SYSTÉM  
FEDER UMOŽŇUJE  
LAHKO NATAČIŤ KOLENO  
DO POŽADOVANÉHO SMERU  
A SPOLIAHLIVO DRŽÍ V KAŽDEJ  
POLOHE. LAHKÁ MONTÁŽ  
NA AKÉKOLVEK  
KOLENO BEZ  
NITOVANIA.



1



2



3



ALUMINIUM  
POLYESTER + NATUR



### NEREZOVÝ ZACHYTÁVAČ NEČISTÔT STREŠNÝCH ŽLABOV

N-NZN





Menovitá veľkosť	EAN číslo výrobku	Balenie v ks		Cena [€/ks]	
				Bez DPH	S DPH
60	001153	30	2 160	5,55	6,66
80	001160	20	1 440	5,60	6,72
100	001177	15	1 080	5,70	6,84
120	001184	10	720	6,20	7,44
150	001191	5	360	9,80	11,76



### KOTLÍK ZBERNÝ DESIGN

### W-WKLZ DE

Menovitá veľkosť	80		100		120	
	Bez DPH	S DPH	Bez DPH	S DPH	Bez DPH	S DPH
<b>AN</b> 1 Antracit RAL 7016	99,90	<b>119,88</b>	99,90	<b>119,88</b>	105,00	<b>126,00</b>
	031044 *		031068		031082 *	
<b>TM</b> 2 Testa di Moro RAL 8028	99,90	<b>119,88</b>	99,90	<b>119,88</b>	105,00	<b>126,00</b>
	032249 *		032263		032287 *	
<b>SS</b> 3 Svetlo šedá RAL 7005	99,90	<b>119,88</b>	99,90	<b>119,88</b>	105,00	<b>126,00</b>
	032096 *		032119		032133 *	
<b>ZH</b> 4 Zeleno hnedá RAL 7013	99,90	<b>119,88</b>	99,90	<b>119,88</b>	105,00	<b>126,00</b>
	032393 *		032416		032430 *	
<b>BH</b> 5 Bielo hliníková RAL 9006	99,90	<b>119,88</b>	99,90	<b>119,88</b>	105,00	<b>126,00</b>
	031341 *		031365		031389 *	
<b>BHT</b> 6 Bielo hliníková tmavá RAL 9007						
<b>MH</b> 7 Medeno hnedá RAL 8004	99,90	<b>119,88</b>	99,90	<b>119,88</b>	105,00	<b>126,00</b>
	031648 *		031662 *		031686 *	
<b>IC</b> 8 Intenzívna čierna RAL 9005	99,90	<b>119,88</b>	99,90	<b>119,88</b>	105,00	<b>126,00</b>
	031495 *		031518		031532 *	
<b>OC</b> 9 Oceľovo červená RAL 3009	99,90	<b>119,88</b>	99,90	<b>119,88</b>	105,00	<b>126,00</b>
	031945 *		031969 *		031983 *	
<b>B</b> 10 Biela RAL 9010	99,90	<b>119,88</b>	99,90	<b>119,88</b>	105,00	<b>126,00</b>
	031198 *		031211		031235 *	
<b>MZ</b> 11 Machovo zelená RAL 6005	99,90	<b>119,88</b>	99,90	<b>119,88</b>	105,00	<b>126,00</b>
	031792 *		031815 *		031839 *	
<b>ZS</b> 12 Zinkovo šedá RAL extra	99,90	<b>119,88</b>	99,90	<b>119,88</b>	105,00	<b>126,00</b>
	032546 *		032560 *		032584 *	
<b>PZ</b> 13 Patina zelená RAL extra						
<b>PM</b> 14 Patina meď RAL extra						
<b>Hliník</b> 15 Natur	89,90	<b>107,88</b>	89,90	<b>107,88</b>	94,50	<b>113,40</b>
	030894 *		030917 *		030931 *	
<b>Balenie v ks</b> 	<b>2</b>		<b>2</b>		<b>2</b>	
<b>Balenie v ks</b> 	<b>36</b>		<b>36</b>		<b>36</b>	

\* Výroba na objednávku



### KOTLÍK ZBERNÝ DESING EXZENTRICKÝ

### W-WKLZ DX





Menovitá veľkosť	80		100		120	
	Bez DPH	S DPH	Bez DPH	S DPH	Bez DPH	S DPH
<b>AN</b> 1 Antracit RAL 7016	115,00	<b>138,00</b>	115,00	<b>138,00</b>	125,00	<b>150,00</b>
	031105 *		031136		031167	
<b>TM</b> 2 Testa di Moro RAL 8028	115,00	<b>138,00</b>	115,00	<b>138,00</b>	125,00	<b>150,00</b>
	032300 *		032331 *		032362 *	
<b>SS</b> 3 Svetlo šedá RAL 7005	115,00	<b>138,00</b>	115,00	<b>138,00</b>	125,00	<b>150,00</b>
	032157		032188		032218 *	
<b>ZH</b> 4 Zeleno hnedá RAL 7013	115,00	<b>138,00</b>	115,00	<b>138,00</b>	125,00	<b>150,00</b>
	032454 *		032485 *		032515 *	
<b>BH</b> 5 Bielo hliníková RAL 9006	115,00	<b>138,00</b>	115,00	<b>138,00</b>	125,00	<b>150,00</b>
	031402 *		031433 *		031464 *	
<b>BHT</b> 6 Bielo hliníková tmavá RAL 9007	115,00	<b>138,00</b>	115,00	<b>138,00</b>	125,00	<b>150,00</b>
	101655 *		101679 *		101693 *	
<b>MH</b> 7 Medeno hnedá RAL 8004	115,00	<b>138,00</b>	115,00	<b>138,00</b>	125,00	<b>150,00</b>
	031709 *		031730 *		031761 *	
<b>IC</b> 8 Intenzívna čierna RAL 9005	115,00	<b>138,00</b>	115,00	<b>138,00</b>	125,00	<b>150,00</b>
	031556 *		031587 *		031617 *	
<b>OC</b> 9 Oceľovo červená RAL 3009	115,00	<b>138,00</b>	115,00	<b>138,00</b>	125,00	<b>150,00</b>
	032003 *		032034 *		032065 *	
<b>B</b> 10 Biela RAL 9010	115,00	<b>138,00</b>	115,00	<b>138,00</b>	125,00	<b>150,00</b>
	031259 *		031280 *		031310 *	
<b>MZ</b> 11 Machovo zelená RAL 6005	115,00	<b>138,00</b>	115,00	<b>138,00</b>	125,00	<b>150,00</b>
	031853 *		031884 *		031914 *	
<b>ZS</b> 12 Zinkovo šedá RAL extra	115,00	<b>138,00</b>	115,00	<b>138,00</b>	125,00	<b>150,00</b>
	032607 *		032638 *		032669 *	
<b>PZ</b> 13 Patina zelená RAL extra						
<b>PM</b> 14 Patina meď RAL extra						
<b>Hliník</b> 15 Natur	103,50	<b>124,20</b>	110,00	<b>132,00</b>	112,50	<b>135,00</b>
	030955 *		030986 *		031013 *	
<b>Balenie v ks</b> 📦	<b>2</b>		<b>2</b>		<b>2</b>	
<b>Balenie v ks</b> 🚚	<b>36</b>		<b>36</b>		<b>36</b>	

\* Výroba na objednávku

### KOTLÍK ZBERNÝ KUBICKÝ

### W-WKLZ KU



Menovitá veľkosť	80		100		120	
	Bez DPH	S DPH	Bez DPH	S DPH	Bez DPH	S DPH
<b>AN</b> 1 Antracit RAL 7016	128,00	<b>153,60</b>	128,00	<b>153,60</b>	145,00	<b>174,00</b>
	031051 *		031075		031099 *	
<b>TM</b> 2 Testa di Moro RAL 8028	128,00	<b>153,60</b>	128,00	<b>153,60</b>	145,00	<b>174,00</b>
	032256 *		032270 *		032294 *	
<b>SS</b> 3 Svetlo šedá RAL 7005	128,00	<b>153,60</b>	128,00	<b>153,60</b>	145,00	<b>174,00</b>
	032102 *		032126 *		032140 *	
<b>ZH</b> 4 Zeleno hnedá RAL 7013	128,00	<b>153,60</b>	128,00	<b>153,60</b>	145,00	<b>174,00</b>
	032409 *		032423 *		032447 *	
<b>BH</b> 5 Bielo hliníková RAL 9006	128,00	<b>153,60</b>	128,00	<b>153,60</b>	145,00	<b>174,00</b>
	031358 *		031372 *		031396 *	
<b>BHT</b> 6 Bielo hliníková tmavá RAL 9007						
<b>MH</b> 7 Medeno hnedá RAL 8004	128,00	<b>153,60</b>	128,00	<b>153,60</b>	145,00	<b>174,00</b>
	031655 *		031679 *		031693 *	
<b>IC</b> 8 Intenzívna čierna RAL 9005	128,00	<b>153,60</b>	128,00	<b>153,60</b>	145,00	<b>174,00</b>
	031501 *		031525 *		031549 *	
<b>OC</b> 9 Oceľovo červená RAL 3009	128,00	<b>153,60</b>	128,00	<b>153,60</b>	145,00	<b>174,00</b>
	031952 *		031976 *		031990 *	
<b>B</b> 10 Biela RAL 9010	128,00	<b>153,60</b>	128,00	<b>153,60</b>	145,00	<b>174,00</b>
	031204 *		031228 *		031242 *	
<b>MZ</b> 11 Machovo zelená RAL 6005	128,00	<b>153,60</b>	128,00	<b>153,60</b>	145,00	<b>174,00</b>
	031808 *		031822 *		031846 *	
<b>ZS</b> 12 Zinkovo šedá RAL extra	128,00	<b>153,60</b>	128,00	<b>153,60</b>	145,00	<b>174,00</b>
	032553 *		032577 *		032591 *	
<b>PZ</b> 13 Patina zelená RAL extra						
<b>PM</b> 14 Patina meď RAL extra						
<b>Hliník</b> 15 Natur	115,20	<b>138,24</b>	115,20	<b>138,24</b>	130,50	<b>156,60</b>
	030900 *		030924 *		030948 *	
<b>Balenie v ks</b> 	<b>2</b>		<b>2</b>		<b>2</b>	
<b>Balenie v ks</b> 	<b>36</b>		<b>36</b>		<b>36</b>	

\* Výroba na objednávku



### KOTLÍK ZBERNÝ KUBICKÝ EXZENTRICKÝ

### W-WKLZ KX

Menovitá veľkosť	80		100		120	
	Bez DPH	S DPH	Bez DPH	S DPH	Bez DPH	S DPH
<b>AN</b> 1 Antracit RAL 7016	135,00	<b>162,00</b>	135,00	<b>162,00</b>	145,00	<b>174,00</b>
	031112 *		031143		031174 *	
<b>TM</b> 2 Testa di Moro RAL 8028	135,00	<b>162,00</b>	135,00	<b>162,00</b>	145,00	<b>174,00</b>
	032317 *		032348 *		032379 *	
<b>SS</b> 3 Svetlo šedá RAL 7005	135,00	<b>162,00</b>	135,00	<b>162,00</b>	145,00	<b>174,00</b>
	032164 *		032195 *		032225 *	
<b>ZH</b> 4 Zeleno hnedá RAL 7013	135,00	<b>162,00</b>	135,00	<b>162,00</b>	145,00	<b>174,00</b>
	032461 *		032492 *		032522 *	
<b>BH</b> 5 Bielo hliníková RAL 9006	135,00	<b>162,00</b>	135,00	<b>162,00</b>	145,00	<b>174,00</b>
	031419 *		031440 *		031471 *	
<b>BHT</b> 6 Bielo hliníková tmavá RAL 9007	135,00	<b>162,00</b>	135,00	<b>162,00</b>	145,00	<b>174,00</b>
	101662 *		101686 *		101709 *	
<b>MH</b> 7 Medeno hnedá RAL 8004	135,00	<b>162,00</b>	135,00	<b>162,00</b>	145,00	<b>174,00</b>
	031716 *		031747 *		031778 *	
<b>IC</b> 8 Intenzívna čierna RAL 9005	135,00	<b>162,00</b>	135,00	<b>162,00</b>	145,00	<b>174,00</b>
	031563 *		031594 *		031624 *	
<b>OC</b> 9 Oceľovo červená RAL 3009	135,00	<b>162,00</b>	135,00	<b>162,00</b>	145,00	<b>174,00</b>
	032010 *		032041 *		032072 *	
<b>B</b> 10 Biela RAL 9010	135,00	<b>162,00</b>	135,00	<b>162,00</b>	145,00	<b>174,00</b>
	031266 *		031297 *		031327 *	
<b>MZ</b> 11 Machovo zelená RAL 6005	135,00	<b>162,00</b>	135,00	<b>162,00</b>	145,00	<b>174,00</b>
	031860 *		031891 *		031921 *	
<b>ZS</b> 12 Zinkovo šedá RAL extra	135,00	<b>162,00</b>	135,00	<b>162,00</b>	145,00	<b>174,00</b>
	032614 *		032645 *		032676 *	
<b>PZ</b> 13 Patina zelená RAL extra						
<b>PM</b> 14 Patina meď RAL extra						
<b>Hliník</b> 15 Natur	121,50	<b>145,80</b>	121,50	<b>145,80</b>	130,50	<b>156,60</b>
	030962 *		030993 *		031020 *	
<b>Balenie v ks</b> 	<b>2</b>		<b>2</b>		<b>2</b>	
<b>Balenie v ks</b> 	<b>36</b>		<b>36</b>		<b>36</b>	

\* Výroba na objednávku





# ALUMINIUM POLYESTER + NATUR

## KOTLÍK ZBERNÝ KUBICKÝ EXZENTRICKÝ VÝTOK

## W-WKLZ KXV

Menovitá veľkosť	80		100		120	
	Bez DPH	S DPH	Bez DPH	S DPH	Bez DPH	S DPH
<b>AN</b> 1 Antracit RAL 7016	160,00	<b>192,00</b>	160,00	<b>192,00</b>	170,00	<b>204,00</b>
	031129 *		031150 *		031181 *	
<b>TM</b> 2 Testa di Moro RAL 8028	160,00	<b>192,00</b>	160,00	<b>192,00</b>	170,00	<b>204,00</b>
	032324 *		032355 *		032386 *	
<b>SS</b> 3 Svetlo šedá RAL 7005	160,00	<b>192,00</b>	160,00	<b>192,00</b>	170,00	<b>204,00</b>
	032171 *		032201 *		032232 *	
<b>ZH</b> 4 Zeleno hnedá RAL 7013	160,00	<b>192,00</b>	160,00	<b>192,00</b>	170,00	<b>204,00</b>
	032478 *		032508 *		032539 *	
<b>BH</b> 5 Bielo hliníková RAL 9006	160,00	<b>192,00</b>	160,00	<b>192,00</b>	170,00	<b>204,00</b>
	031426 *		031457 *		031488 *	
<b>BHT</b> 6 Bielo hliníková tmavá RAL 9007						
<b>MH</b> 7 Medeno hnedá RAL 8004	160,00	<b>192,00</b>	160,00	<b>192,00</b>	170,00	<b>204,00</b>
	031723 *		031754 *		031785 *	
<b>IC</b> 8 Intenzívna čierna RAL 9005	160,00	<b>192,00</b>	160,00	<b>192,00</b>	170,00	<b>204,00</b>
	031570 *		031600 *		031631 *	
<b>OC</b> 9 Oceľovo červená RAL 3009	160,00	<b>192,00</b>	160,00	<b>192,00</b>	170,00	<b>204,00</b>
	032027 *		032058 *		032089 *	
<b>B</b> 10 Biela RAL 9010	160,00	<b>192,00</b>	160,00	<b>192,00</b>	170,00	<b>204,00</b>
	031273 *		031303 *		031334 *	
<b>MZ</b> 11 Machovo zelená RAL 6005	160,00	<b>192,00</b>	160,00	<b>192,00</b>	170,00	<b>204,00</b>
	031877 *		031907 *		031938 *	
<b>ZS</b> 12 Zinkovo šedá RAL extra	160,00	<b>192,00</b>	160,00	<b>192,00</b>	170,00	<b>204,00</b>
	032621 *		032652 *		032683 *	
<b>PZ</b> 13 Patina zelená RAL extra						
<b>PM</b> 14 Patina meď RAL extra						
<b>Hliník</b> 15 Natur	144,00	<b>172,80</b>	144,00	<b>172,80</b>	153,00	<b>183,60</b>
	030979 *		031006 *		031037 *	
<b>Balenie v ks</b> 📦	<b>2</b>		<b>2</b>		<b>2</b>	
<b>Balenie v ks</b> 🚚	<b>36</b>		<b>36</b>		<b>36</b>	



\* Výroba na objednávku



### EPDM TESNIACA GUMA ZBERNÉHO KOTLIČKA

P-PKLZ T



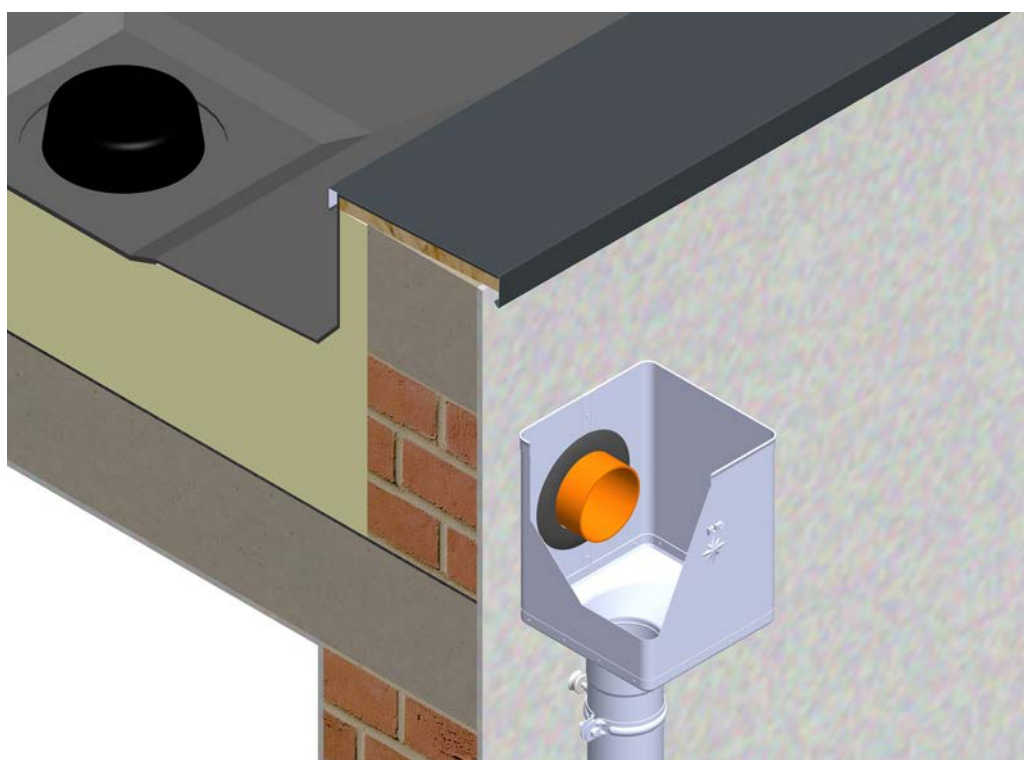

Menovitá veľkosť	EAN číslo výrobku	Balenie v ks		Cena [€/ks]	
				Bez DPH	S DPH
<b>IC 70-85</b>	077103	5	600	4,00	<b>4,80</b>
<b>IC 100-110</b>	077110	5	600	4,10	<b>4,92</b>
<b>IC 110-125</b>	077097	5	600	4,20	<b>5,04</b>
<b>PS 70-85</b>	077134	5	600	4,50	<b>5,40</b>
<b>PS 100-110</b>	077141	5	600	4,90	<b>5,88</b>
<b>PS 110-125</b>	077127	5	600	5,00	<b>6,00</b>



### ZVODOVÉ KOLENO 72°

**W-WK**

Menovitá veľkosť	60		80		100		120		150	
	Bez DPH	S DPH	Bez DPH	S DPH	Bez DPH	S DPH	Bez DPH	S DPH	Bez DPH	S DPH
<b>AN</b> 1 Antracit RAL 7016	9,20	<b>11,04</b>	9,00	<b>10,80</b>	9,60	<b>11,52</b>	14,60	<b>17,52</b>	32,50	<b>39,00</b>
	074294		074300		074324		074348		074362	
<b>TM</b> 2 Testa di Moro RAL 8028	9,20	<b>11,04</b>	9,00	<b>10,80</b>	9,60	<b>11,52</b>	14,60	<b>17,52</b>	32,50	<b>39,00</b>
	074935		074942		074966		074980		075000 *	
<b>SS</b> 3 Svetlo šedá RAL 7005	9,20	<b>11,04</b>	9,00	<b>10,80</b>	9,60	<b>11,52</b>	14,60	<b>17,52</b>	32,50	<b>39,00</b>
	074850 *		074867		074881		074904		074928 *	
<b>ZH</b> 4 Zeleno hnedá RAL 7013	9,20	<b>11,04</b>	9,00	<b>10,80</b>	9,60	<b>11,52</b>	14,60	<b>17,52</b>	32,50	<b>39,00</b>
	075017 *		075024		075048		075062		075086	
<b>BH</b> 5 Bielo hliníková RAL 9006	9,20	<b>11,04</b>	9,00	<b>10,80</b>	9,60	<b>11,52</b>	14,60	<b>17,52</b>	32,50	<b>39,00</b>
	074461		074454		074485		074508		074522 *	
<b>BHT</b> 6 Bielo hliníková tmavá RAL 9007			9,00	<b>10,80</b>	9,60	<b>11,52</b>	14,60	<b>17,52</b>		
			101587		101563		101549 *			
<b>MH</b> 7 Medeno hnedá RAL 8004	9,20	<b>11,04</b>	9,00	<b>10,80</b>	9,60	<b>11,52</b>	14,60	<b>17,52</b>	32,50	<b>39,00</b>
	074614		074621		074645		074669		074683 *	
<b>IC</b> 8 Intenzívna čierna RAL 9005	9,20	<b>11,04</b>	9,00	<b>10,80</b>	9,60	<b>11,52</b>	14,60	<b>17,52</b>	32,50	<b>39,00</b>
	074539 *		074546		074560		074584		074607 *	
<b>OC</b> 9 Oceľovo červená RAL 3009	9,20	<b>11,04</b>	9,00	<b>10,80</b>	9,60	<b>11,52</b>	14,60	<b>17,52</b>	32,50	<b>39,00</b>
	074775 *		074782		074805		074829		074843 *	
<b>B</b> 10 Biela RAL 9010	9,20	<b>11,04</b>	9,00	<b>10,80</b>	9,60	<b>11,52</b>	14,60	<b>17,52</b>	32,50	<b>39,00</b>
	074379		074386		074409		074423		074447 *	
<b>MZ</b> 11 Machovo zelená RAL 6005	9,20	<b>11,04</b>	9,00	<b>10,80</b>	9,60	<b>11,52</b>	14,60	<b>17,52</b>	32,50	<b>39,00</b>
	074690 *		074706		074720		074744		074768 *	
<b>ZS</b> 12 Zinkovo šedá RAL extra	9,20	<b>11,04</b>	9,00	<b>10,80</b>	9,60	<b>11,52</b>	14,60	<b>17,52</b>	32,50	<b>39,00</b>
	075093 *		075109		075123		075147		075161 *	
<b>PZ</b> 13 Patina zelená RAL extra					9,20	<b>11,04</b>				
					112644					
<b>PM</b> 14 Patina med RAL extra					9,20	<b>11,04</b>				
					112620					
<b>Hliník</b> 15 Natur	8,10	<b>9,72</b>	8,10	<b>9,72</b>	8,90	<b>10,68</b>	14,50	<b>17,40</b>	29,00	<b>34,80</b>
	074218		074225		074249		074263		074287 *	
<b>Balenie v ks</b> 	<b>25</b>		<b>25</b>		<b>25</b>		<b>15</b>		<b>5</b>	
<b>Balenie v ks</b> 	<b>600</b>		<b>400</b>		<b>300</b>		<b>180</b>		<b>60</b>	



\* Výroba na objednávku



ALUMINIUM  
POLYESTER + NATUR

### ZVODOVÉ KOLENO RÁDIUS 85°



**W-WKR**

Menovitá veľkosť	80		100		120	
	Bez DPH	S DPH	Bez DPH	S DPH	Bez DPH	S DPH
<b>AN</b> 1 Antracit RAL 7016	11,20	<b>13,44</b>	14,00	<b>16,80</b>	18,00	<b>21,60</b>
	074317		074331		074355 *	
<b>TM</b> 2 Testa di Moro RAL 8028	11,20	<b>13,44</b>	14,00	<b>16,80</b>	18,00	<b>21,60</b>
	074959		074973		074997 *	
<b>SS</b> 3 Svetlo šedá RAL 7005	11,20	<b>13,44</b>	14,00	<b>16,80</b>	18,00	<b>21,60</b>
	074874 *		074898		074911 *	
<b>ZH</b> 4 Zeleno hnedá RAL 7013	11,20	<b>13,44</b>	14,00	<b>16,80</b>	18,00	<b>21,60</b>
	075031 *		075055		075079 *	
<b>BH</b> 5 Bielo hliníková RAL 9006	11,20	<b>13,44</b>	14,00	<b>16,80</b>	18,00	<b>21,60</b>
	074478 *		074492		074515 *	
<b>BHT</b> 6 Bielo hliníková tmavá RAL 9007	11,20	<b>13,44</b>	14,00	<b>16,80</b>	18,00	<b>21,60</b>
	101570 *		101556 *		101532 *	
<b>MH</b> 7 Medeno hnedá RAL 8004	11,20	<b>13,44</b>	14,00	<b>16,80</b>	18,00	<b>21,60</b>
	074638 *		074652		074676 *	
<b>IC</b> 8 Intenzívna čierna RAL 9005	11,20	<b>13,44</b>	14,00	<b>16,80</b>	18,00	<b>21,60</b>
	074553 *		074577 *		074591 *	
<b>OC</b> 9 Oceľovo červená RAL 3009	11,20	<b>13,44</b>	14,00	<b>16,80</b>	18,00	<b>21,60</b>
	074799 *		074812 *		074836 *	
<b>B</b> 10 Biela RAL 9010	11,20	<b>13,44</b>	14,00	<b>16,80</b>	18,00	<b>21,60</b>
	074393		074416		074430 *	
<b>MZ</b> 11 Machovo zelená RAL 6005	11,20	<b>13,44</b>	14,00	<b>16,80</b>	18,00	<b>21,60</b>
	074713 *		074737 *		074751 *	
<b>ZS</b> 12 Zinkovo šedá RAL extra	11,20	<b>13,44</b>	14,00	<b>16,80</b>	18,00	<b>21,60</b>
	075116 *		075130 *		075154 *	
<b>PZ</b> 13 Patina zelená RAL extra			9,80	<b>11,76</b>		
			112651			
<b>PM</b> 14 Patina meď RAL extra			9,80	<b>11,76</b>		
			112637			
<b>Hliník</b> 15 Natur	10,10	<b>12,12</b>	12,60	<b>15,12</b>	16,20	<b>19,44</b>
	074232 *		074256		074270 *	
<b>Balenie v ks</b> 	<b>25</b>		<b>25</b>		<b>15</b>	
<b>Balenie v ks</b> 	<b>400</b>		<b>300</b>		<b>180</b>	

\* Výroba na objednávku

### ZVODOVÉ KOLENO TUPÉ 40°

W-WKT

Menovitá veľkosť	80		100		120	
	Bez DPH	S DPH	Bez DPH	S DPH	Bez DPH	S DPH
<b>AN</b> 1 Antracit RAL 7016	8,90	<b>10,68</b>	11,00	<b>13,20</b>	14,90	<b>17,88</b>
	081414		081421		081438	
<b>TM</b> 2 Testa di Moro RAL 8028	8,90	<b>10,68</b>	11,00	<b>13,20</b>	14,90	<b>17,88</b>
	081650		081667		081674 *	
<b>SS</b> 3 Svetlo šedá RAL 7005	8,90	<b>10,68</b>	11,00	<b>13,20</b>	14,90	<b>17,88</b>
	081629		081636		081643	
<b>ZH</b> 4 Zeleno hnedá RAL 7013	8,90	<b>10,68</b>	11,00	<b>13,20</b>	14,90	<b>17,88</b>
	081681		081698		081704	
<b>BH</b> 5 Bielo hliníková RAL 9006	8,90	<b>10,68</b>	11,00	<b>13,20</b>	14,90	<b>17,88</b>
	081476		081483		081490 *	
<b>BHT</b> 6 Bielo hliníková tmavá RAL 9007	8,90	<b>10,68</b>	11,00	<b>13,20</b>	14,90	<b>17,88</b>
	101778 *		101785 *		101792 *	
<b>MH</b> 7 Medeno hnedá RAL 8004	8,90	<b>10,68</b>	11,00	<b>13,20</b>	14,90	<b>17,88</b>
	081537		081544		081551 *	
<b>IC</b> 8 Intenzívna čierna RAL 9005	8,90	<b>10,68</b>	11,00	<b>13,20</b>	14,90	<b>17,88</b>
	081506 *		081513 *		081520 *	
<b>OC</b> 9 Oceľovo červená RAL 3009	8,90	<b>10,68</b>	11,00	<b>13,20</b>	14,90	<b>17,88</b>
	081599 *		081605		081612 *	
<b>B</b> 10 Biela RAL 9010	8,90	<b>10,68</b>	11,00	<b>13,20</b>	14,90	<b>17,88</b>
	081445		081452		081469	
<b>MZ</b> 11 Machovo zelená RAL 6005	8,90	<b>10,68</b>	11,00	<b>13,20</b>	14,90	<b>17,88</b>
	081568		081575		081582	
<b>ZS</b> 12 Zinkovo šedá RAL extra	8,90	<b>10,68</b>	11,00	<b>13,20</b>	14,90	<b>17,88</b>
	081711		081728		081735	
<b>PZ</b> 13 Patina zelená RAL extra						
<b>PM</b> 14 Patina meď RAL extra						
<b>Hliník</b> 15 Natur	8,00	<b>9,60</b>	9,90	<b>11,88</b>	13,95	<b>16,74</b>
	081384		081391		081407	
<b>Balenie v ks</b> 	<b>25</b>		<b>25</b>		<b>15</b>	
<b>Balenie v ks</b> 	<b>400</b>		<b>300</b>		<b>240</b>	

\* Výroba na objednávku



**ZVODOVÁ RÚRA [s=0,70]**
**W-WZR**

Menovitá veľkosť	60		80		80		80	
	2,0		3,0		4,0		6,0	
Dĺžka v m	2,0		3,0		4,0		6,0	
	3,0		4,0		6,0		9,0	
Cena v €/m	Bez DPH	S DPH	Bez DPH	S DPH	Bez DPH	S DPH	Bez DPH	S DPH
	<b>AN</b> 1 Antracit RAL 7016	7,90	<b>9,48</b>	7,40	<b>8,88</b>	7,40	<b>8,88</b>	7,40
050106		050113		050120		050137 *		
<b>TM</b> 2 Testa di Moro RAL 8028	7,90	<b>9,48</b>	7,40	<b>8,88</b>	7,40	<b>8,88</b>	7,40	<b>8,88</b>
	050762		050779		050786		050793 *	
<b>SS</b> 3 Svetlo šedá RAL 7005	7,90	<b>9,48</b>	7,40	<b>8,88</b>	7,40	<b>8,88</b>	7,40	<b>8,88</b>
	050687		050694		050700		052032 *	
<b>ZH</b> 4 Zeleno hnedá RAL 7013	7,90	<b>9,48</b>	7,40	<b>8,88</b>	7,40	<b>8,88</b>	7,40	<b>8,88</b>
	050861		050878		051059		050892 *	
<b>BH</b> 5 Bielo hliníková RAL 9006	7,90	<b>9,48</b>	7,40	<b>8,88</b>	7,40	<b>8,88</b>	7,40	<b>8,88</b>
	050281		050298		050304		098283 *	
<b>BHT</b> 6 Bielo hliníková tmavá RAL 9007			7,40	<b>8,88</b>				
			101952 *					
<b>MH</b> 7 Medeno hnedá RAL 8004	7,90	<b>9,48</b>	7,40	<b>8,88</b>	7,40	<b>8,88</b>		
	050441 *		050458		050465			
<b>IC</b> 8 Intenzívna čierna RAL 9005	7,90	<b>9,48</b>	7,40	<b>8,88</b>	7,40	<b>8,88</b>		
	050366 *		050373		050380			
<b>OC</b> 9 Oceľovo červená RAL 3009	7,90	<b>9,48</b>	7,40	<b>8,88</b>	7,40	<b>8,88</b>		
	050601		050618		050625 *			
<b>B</b> 10 Biela RAL 9010	7,90	<b>9,48</b>	7,40	<b>8,88</b>	7,40	<b>8,88</b>		
	050205		050212		050229			
<b>MZ</b> 11 Machovo zelená RAL 6005	7,90	<b>9,48</b>	7,40	<b>8,88</b>	7,40	<b>8,88</b>		
	050526		050533		050540			
<b>ZS</b> 12 Zinkovo šedá RAL extra	7,90	<b>9,48</b>	7,40	<b>8,88</b>	7,40	<b>8,88</b>		
	050960 *		050977		050984 *			
<b>PZ</b> 13 Patina zelená RAL extra								
<b>PM</b> 14 Patina meď RAL extra								
<b>Hliník</b> 15 Natur	6,30	<b>7,56</b>	5,65	<b>6,78</b>	5,65	<b>6,78</b>	5,65	<b>6,78</b>
	050021		050038		050045		052070 *	
Balenie v m	<b>10</b>		<b>18</b>		<b>24</b>		<b>30</b>	
Balenie v m	<b>490</b>		<b>216</b>		<b>288</b>		<b>750</b>	

\* Výroba na objednávku



### ZVODOVÁ RÚRA [s=0,70]

W-WZR

Menovitá veľkosť	100		100		100	
	3,0		4,0		6,0	
Dĺžka v m	3,0		4,0		6,0	
Cena v €/m	Bez DPH	S DPH	Bez DPH	S DPH	Bez DPH	S DPH
	<b>AN</b> 1 Antracit RAL 7016	7,45	8,94	7,45	8,94	7,30
050144		050151		050168 *		
<b>TM</b> 2 Testa di Moro RAL 8028	7,45	8,94	7,45	8,94	7,30	8,76
	050809		050816		050823 *	
<b>SS</b> 3 Svetlo šedá RAL 7005	7,45	8,94	7,45	8,94	7,30	8,76
	050717		050724		052049 *	
<b>ZH</b> 4 Zeleno hnedá RAL 7013	7,45	8,94	7,45	8,94	7,30	8,76
	050908		050915		050922 *	
<b>BH</b> 5 Bielo hliníková RAL 9006	7,45	8,94	7,45	8,94	7,30	8,76
	050311		050328		052056 *	
<b>BHT</b> 6 Bielo hliníková tmavá RAL 9007	7,45	8,94	7,45	8,94		
	101969		101976			
<b>MH</b> 7 Medeno hnedá RAL 8004	7,45	8,94	7,45	8,94		
	050472		050489			
<b>IC</b> 8 Intenzívna čierna RAL 9005	7,45	8,94	7,45	8,94		
	050397		050403			
<b>OC</b> 9 Oceľovo červená RAL 3009	7,45	8,94	7,45	8,94		
	050632		050649			
<b>B</b> 10 Biela RAL 9010	7,45	8,94	7,45	8,94		
	050236		050243			
<b>MZ</b> 11 Machovo zelená RAL 6005	7,45	8,94	7,45	8,94		
	050557		050564			
<b>ZS</b> 12 Zinkovo šedá RAL extra	7,45	8,94	7,45	8,94		
	050991		051004			
<b>PZ</b> 13 Patina zelená RAL extra	9,95	11,94	9,95	11,94		
	112828		112835 *			
<b>PM</b> 14 Patina med RAL extra	9,95	11,94	9,95	11,94		
	112804		112811 *			
<b>Hliník</b> 15 Natur	6,70	8,04	6,70	8,04	6,55	7,86
	050052		050069		052025 *	
Balenie v m 	18		24		30	
Balenie v m 	180		240		480	

\* Výroba na objednávku





### ZVODOVÁ RÚRA [s=0,70]

W-WZR

Menovitá veľkosť	120		120		120		150	
Dĺžka v m	3,0		4,0		6,0		3,0	
Cena v €/m	Bez DPH	S DPH	Bez DPH	S DPH	Bez DPH	S DPH	Bez DPH	S DPH
<b>AN</b> 1 Antracit RAL 7016	10,00	12,00	10,00	12,00			15,50	18,60
	050175		050182				050199 *	
<b>TM</b> 2 Testa di Moro RAL 8028	10,00	12,00	10,00	12,00	10,00	12,00	15,50	18,60
	050830		050847		052063 *		050854 *	
<b>SS</b> 3 Svetlo šedá RAL 7005	10,00	12,00	10,00	12,00			15,50	18,60
	050731		050748				050755 *	
<b>ZH</b> 4 Zeleno hnedá RAL 7013	10,00	12,00	10,00	12,00			15,50	18,60
	050939		050946				050953 *	
<b>BH</b> 5 Bielo hliníková RAL 9006	10,00	12,00	10,00	12,00			15,50	18,60
	050335		050342				050359 *	
<b>BHT</b> 6 Bielo hliníková tmavá RAL 9007	10,00	12,00						
	101983							
<b>MH</b> 7 Medeno hnedá RAL 8004	10,00	12,00	10,00	12,00			15,50	18,60
	050496		050502				050519 *	
<b>IC</b> 8 Intenzívna čierna RAL 9005	10,00	12,00	10,00	12,00			15,50	18,60
	050410		050427				050434 *	
<b>OC</b> 9 Oceľovo červená RAL 3009	10,00	12,00	10,00	12,00			15,50	18,60
	050656		050663				050670 *	
<b>B</b> 10 Biela RAL 9010	10,00	12,00	10,00	12,00			15,50	18,60
	050250		050267				050274 *	
<b>MZ</b> 11 Machovo zelená RAL 6005	10,00	12,00	10,00	12,00			15,50	18,60
	050571		050588				050595 *	
<b>ZS</b> 12 Zinkovo šedá RAL extra	10,00	12,00	10,00	12,00			15,50	18,60
	051011 *		051028				051035 *	
<b>PZ</b> 13 Patina zelená RAL extra								
<b>PM</b> 14 Patina med RAL extra								
<b>Hliník</b> 15 Natur	8,30	9,96	8,30	9,96			13,00	15,60
	050076		050083				050090 *	
Balenie v m 	18		24		30		3	
Balenie v m 	144		192		-		84	

\* Výroba na objednávku





# ALUMINIUM

## POLYESTER + NATUR



### PLASTOVÝ ZVODOVÝ RUKÁV

### SD-ZR FOLIA KJG

Menovitá veľkosť	Dĺžka v m	EAN číslo výrobku	Balenie v m		Cena [€/m]	
					Bez DPH	S DPH
60-150	100,0	139726	100	6 000	0,38	0,46

### ZVODOVÉ KOLENO ODSKOKOVÉ

W-WKO





Menovitá veľkosť	80		100		120	
	Bez DPH	S DPH	Bez DPH	S DPH	Bez DPH	S DPH
<b>AN</b> 1 Antracit RAL 7016	11,00	<b>13,20</b>	13,50	<b>16,20</b>	16,00	<b>19,20</b>
	063328		008411		011985	
<b>TM</b> 2 Testa di Moro RAL 8028	11,00	<b>13,20</b>	13,50	<b>16,20</b>	16,00	<b>19,20</b>
	023353		023377		023421	
<b>SS</b> 3 Svetlo šedá RAL 7005	11,00	<b>13,20</b>	13,50	<b>16,20</b>	16,00	<b>19,20</b>
	023230		023285		023919	
<b>ZH</b> 4 Zeleno hnedá RAL 7013	11,00	<b>13,20</b>	13,50	<b>16,20</b>	16,00	<b>19,20</b>
	023476		023513		023537	
<b>BH</b> 5 Bielo hliníková RAL 9006	11,00	<b>13,20</b>	13,50	<b>16,20</b>	16,00	<b>19,20</b>
	064837		057877		057884	
<b>BHT</b> 6 Bielo hliníková tmavá RAL 9007	11,00	<b>13,20</b>	13,50	<b>16,20</b>	16,00	<b>19,20</b>
	101716		101723		101730 *	
<b>MH</b> 7 Medeno hnedá RAL 8004	11,00	<b>13,20</b>	13,50	<b>16,20</b>	16,00	<b>19,20</b>
	000316		000330		048738	
<b>IC</b> 8 Intenzívna čierna RAL 9005	11,00	<b>13,20</b>	13,50	<b>16,20</b>	16,00	<b>19,20</b>
	057891		057907		048226 *	
<b>OC</b> 9 Oceľovo červená RAL 3009	11,00	<b>13,20</b>	13,50	<b>16,20</b>	16,00	<b>19,20</b>
	000507		068712		023209	
<b>B</b> 10 Biela RAL 9010	11,00	<b>13,20</b>	13,50	<b>16,20</b>	16,00	<b>19,20</b>
	012029		013804		013811	
<b>MZ</b> 11 Machovo zelená RAL 6005	11,00	<b>13,20</b>	13,50	<b>16,20</b>	16,00	<b>19,20</b>
	011923		000453		000477	
<b>ZS</b> 12 Zinkovo šedá RAL extra	11,00	<b>13,20</b>	13,50	<b>16,20</b>	16,00	<b>19,20</b>
	023582		023629		023650	
<b>PZ</b> 13 Patina zelená RAL extra			16,90	<b>20,28</b>		
			112699			
<b>PM</b> 14 Patina med RAL extra			16,90	<b>20,28</b>		
			112682			
<b>Hliník</b> 15 Natur	9,90	<b>11,88</b>	12,15	<b>14,58</b>	14,40	<b>17,28</b>
	077165		077172		077189	
<b>Balenie v ks</b> 📦	<b>20</b>		<b>20</b>		<b>15</b>	
<b>Balenie v ks</b> 🚚	<b>320</b>		<b>240</b>		<b>180</b>	

\* Výroba na objednávku

### ZVODOVÁ ODBOČKA 72°

W-WZO



Menovitá veľkosť	80/80		100/80		100/100	
	Bez DPH	S DPH	Bez DPH	S DPH	Bez DPH	S DPH
<b>AN</b> 1 Antracit RAL 7016	38,50	<b>46,20</b>	39,50	<b>47,40</b>	39,90	<b>47,88</b>
	096630 *		096647 *		096654	
<b>TM</b> 2 Testa di Moro RAL 8028	38,50	<b>46,20</b>	39,50	<b>47,40</b>	39,90	<b>47,88</b>
	110473 *		110480 *		110497	
<b>SS</b> 3 Svetlo šedá RAL 7005	38,50	<b>46,20</b>	39,50	<b>47,40</b>	39,90	<b>47,88</b>
	110404 *		110411 *		110428 *	
<b>ZH</b> 4 Zeleno hnedá RAL 7013	38,50	<b>46,20</b>	39,50	<b>47,40</b>	39,90	<b>47,88</b>
	110541 *		110558 *		110565	
<b>BH</b> 5 Bielo hliníková RAL 9006	38,50	<b>46,20</b>	39,50	<b>47,40</b>	39,90	<b>47,88</b>
	110053 *		110060 *		110077 *	
<b>BHT</b> 6 Bielo hliníková tmavá RAL 9007	38,50	<b>46,20</b>	39,50	<b>47,40</b>	39,90	<b>47,88</b>
	096555 *		096623 *		109972 *	
<b>MH</b> 7 Medeno hnedá RAL 8004	38,50	<b>46,20</b>	39,50	<b>47,40</b>	39,90	<b>47,88</b>
	110190 *		110206 *		110213 *	
<b>IC</b> 8 Intenzívna čierna RAL 9005	38,50	<b>46,20</b>	39,50	<b>47,40</b>	39,90	<b>47,88</b>
	110121 *		110138 *		110145 *	
<b>OC</b> 9 Oceľovo červená RAL 3009	38,50	<b>46,20</b>	39,50	<b>47,40</b>	39,90	<b>47,88</b>
	110336 *		110343 *		110350 *	
<b>B</b> 10 Biela RAL 9010	38,50	<b>46,20</b>	39,50	<b>47,40</b>	39,90	<b>47,88</b>
	109989 *		109996 *		110008 *	
<b>MZ</b> 11 Machovo zelená RAL 6005	38,50	<b>46,20</b>	39,50	<b>47,40</b>	39,90	<b>47,88</b>
	110268 *		110275 *		110282	
<b>ZS</b> 12 Zinkovo šedá RAL extra	38,50	<b>46,20</b>	39,50	<b>47,40</b>	39,90	<b>47,88</b>
	110619 *		110626 *		110633 *	
<b>PZ</b> 13 Patina zelená RAL extra						
<b>PM</b> 14 Patina meď RAL extra						
<b>Hliník</b> 15 Natur	34,60	<b>41,52</b>	35,50	<b>42,60</b>	35,90	<b>43,08</b>
	096562 *		096579 *		096586 *	
<b>Balenie v ks</b> 	<b>4</b>		<b>4</b>		<b>4</b>	
<b>Balenie v ks</b> 	<b>90</b>		<b>120</b>		<b>120</b>	

\* Výroba na objednávku

### ZVODOVÁ ODBOČKA 72°

W-WZO



Menovitá veľkosť	120/80		120/100		120/120	
	Bez DPH	S DPH	Bez DPH	S DPH	Bez DPH	S DPH
<b>AN</b> 1 Antracit RAL 7016	43,00	<b>51,60</b>	43,60	<b>52,32</b>	43,90	<b>52,68</b>
	096661 *		096678 *		096685 *	
<b>TM</b> 2 Testa di Moro RAL 8028	43,00	<b>51,60</b>	43,60	<b>52,32</b>	43,90	<b>52,68</b>
	110503 *		110510 *		110527 *	
<b>SS</b> 3 Svetlo šedá RAL 7005	43,00	<b>51,60</b>	43,60	<b>52,32</b>	43,90	<b>52,68</b>
	110435 *		110442 *		110459 *	
<b>ZH</b> 4 Zeleno hnedá RAL 7013	43,00	<b>51,60</b>	43,60	<b>52,32</b>	43,90	<b>52,68</b>
	110572 *		110589 *		110596 *	
<b>BH</b> 5 Bielo hliníková RAL 9006	43,00	<b>51,60</b>	43,60	<b>52,32</b>	43,90	<b>52,68</b>
	110084 *		110091 *		110107 *	
<b>BHT</b> 6 Bielo hliníková tmavá RAL 9007	43,00	<b>51,60</b>	43,60	<b>52,32</b>	43,90	<b>52,68</b>
	110046 *		110114 *		110183 *	
<b>MH</b> 7 Medeno hnedá RAL 8004	43,00	<b>51,60</b>	43,60	<b>52,32</b>	43,90	<b>52,68</b>
	110220 *		110237 *		110244 *	
<b>IC</b> 8 Intenzívna čierna RAL 9005	43,00	<b>51,60</b>	43,60	<b>52,32</b>	43,90	<b>52,68</b>
	110152 *		110169 *		110176 *	
<b>OC</b> 9 Oceľovo červená RAL 3009	43,00	<b>51,60</b>	43,60	<b>52,32</b>	43,90	<b>52,68</b>
	110367 *		110374 *		110381 *	
<b>B</b> 10 Biela RAL 9010	43,00	<b>51,60</b>	43,60	<b>52,32</b>	43,90	<b>52,68</b>
	110015 *		110022 *		110039 *	
<b>MZ</b> 11 Machovo zelená RAL 6005	43,00	<b>51,60</b>	43,60	<b>52,32</b>	43,90	<b>52,68</b>
	110299 *		110305 *		110312 *	
<b>ZS</b> 12 Zinkovo šedá RAL extra	43,00	<b>51,60</b>	43,60	<b>52,32</b>	43,90	<b>52,68</b>
	110640 *		110657 *		110664 *	
<b>PZ</b> 13 Patina zelená RAL extra						
<b>PM</b> 14 Patina meď RAL extra						
<b>Hliník</b> 15 Natur	38,70	<b>46,44</b>	39,30	<b>47,16</b>	39,50	<b>47,40</b>
	096593 *		096609 *		096616 *	
<b>Balenie v ks</b> 	<b>3</b>		<b>3</b>		<b>3</b>	
<b>Balenie v ks</b> 	<b>90</b>		<b>90</b>		<b>90</b>	

\* Výroba na objednávku

### ZVODOVÁ OBJÍMKA M10

**W-WOB**

Menovitá veľkosť	60		80		100		120		150	
	Bez DPH	S DPH	Bez DPH	S DPH	Bez DPH	S DPH	Bez DPH	S DPH	Bez DPH	S DPH
<b>AN</b> 1 Antracit RAL 7016	3,55	<b>4,26</b>	3,35	<b>4,02</b>	3,40	<b>4,08</b>	3,90	<b>4,68</b>	5,85	<b>7,02</b>
	054982		054999		055002		055019		055026	
<b>TM</b> 2 Testa di Moro RAL 8028	3,55	<b>4,26</b>	3,35	<b>4,02</b>	3,40	<b>4,08</b>	3,90	<b>4,68</b>	5,85	<b>7,02</b>
	055439		055446		055453		055460		055477 *	
<b>SS</b> 3 Svetlo šedá RAL 7005	3,55	<b>4,26</b>	3,35	<b>4,02</b>	3,40	<b>4,08</b>	3,90	<b>4,68</b>	5,85	<b>7,02</b>
	055330 *		055347		055354		055361		055378 *	
<b>ZH</b> 4 Zeleno hnedá RAL 7013	3,55	<b>4,26</b>	3,35	<b>4,02</b>	3,40	<b>4,08</b>	3,90	<b>4,68</b>	5,85	<b>7,02</b>
	055514		055521		055538		055545		055552 *	
<b>BH</b> 5 Bielo hliníková RAL 9006	3,55	<b>4,26</b>	3,35	<b>4,02</b>	3,40	<b>4,08</b>	3,90	<b>4,68</b>	5,85	<b>7,02</b>
	055088		055095		055101		055118		055125 *	
<b>BHT</b> 6 Bielo hliníková tmavá RAL 9007			3,35	<b>4,02</b>	3,40	<b>4,08</b>	3,90	<b>4,68</b>		
			101808		101815		101822 *			
<b>MH</b> 7 Medeno hnedá RAL 8004	3,55	<b>4,26</b>	3,35	<b>4,02</b>	3,40	<b>4,08</b>	3,90	<b>4,68</b>	5,85	<b>7,02</b>
	055187 *		055194		055200		055217		055224 *	
<b>IC</b> 8 Intenzívna čierna RAL 9005	3,55	<b>4,26</b>	3,35	<b>4,02</b>	3,40	<b>4,08</b>	3,90	<b>4,68</b>	5,85	<b>7,02</b>
	055132 *		055149		055156		055163		055170 *	
<b>OC</b> 9 Oceľovo červená RAL 3009	3,55	<b>4,26</b>	3,35	<b>4,02</b>	3,40	<b>4,08</b>	3,90	<b>4,68</b>	5,85	<b>7,02</b>
	055286 *		055293		055309		055316		055323 *	
<b>B</b> 10 Biela RAL 9010	3,55	<b>4,26</b>	3,35	<b>4,02</b>	3,40	<b>4,08</b>	3,90	<b>4,68</b>	5,85	<b>7,02</b>
	055033		055040		055057		055064		055071 *	
<b>MZ</b> 11 Machovo zelená RAL 6005	3,55	<b>4,26</b>	3,35	<b>4,02</b>	3,40	<b>4,08</b>	3,90	<b>4,68</b>	5,85	<b>7,02</b>
	055231 *		055248		055255		055262		055279 *	
<b>ZS</b> 12 Zinkovo šedá RAL extra	3,55	<b>4,26</b>	3,35	<b>4,02</b>	3,40	<b>4,08</b>	3,90	<b>4,68</b>	5,85	<b>7,02</b>
	055569 *		055576		055583		055590		055606 *	
<b>PZ</b> 13 Patina zelená RAL extra					8,30	<b>9,96</b>				
					112712					
<b>PM</b> 14 Patina meď RAL extra					8,30	<b>9,96</b>				
					112705					
<b>Hliník</b> 15 Natur	2,80	<b>3,36</b>	2,60	<b>3,12</b>	2,70	<b>3,24</b>	3,00	<b>3,60</b>	4,65	<b>5,58</b>
	054906 *		054913		054920		054937		054944 *	
Balenie v ks	<b>25</b>		<b>25</b>		<b>25</b>		<b>25</b>		<b>20</b>	
Balenie v ks	<b>3 000</b>		<b>3 000</b>		<b>3 000</b>		<b>3 000</b>		<b>2 400</b>	

\* Výroba na objednávku



### NEREZOVÁ SKRUTKA S PVC PODLOŽKOU M8x30

P-POB-NSK



Menovitá veľkosť	EAN číslo výrobku	Balenie v ks		Cena [€/ks]	
				Bez DPH	S DPH
M8 x 30 *	139658	1	–	0,25	0,30

\* Výroba na objednávku

### ZÁVITOVÝ HROT TORX M10

P-POB-HT



Menovitá veľkosť	EAN číslo výrobku	Balenie v ks		Cena [€/ks]	
				Bez DPH	S DPH
80	002464	100	40 000	1,00	1,20
140	002471	100	28 000	1,25	1,50
200	002488	100	20 000	1,55	1,86
250	002495	100	16 000	1,70	2,04
300	002501	100	11 200	1,70	2,04

ALUMINIUM  
POLYESTER + NATUR

### HMOŽDINKA MODRÁ BEZ LAMELY M10

P-POB-HN DB



Menovitá veľkosť	EAN číslo výrobku	Balenie v ks		Cena [€/ks]	
				Bez DPH	S DPH
120	002426	100	25 000	0,40	0,48

### HMOŽDINKA MODRÁ S LAMELOU M10

P-POB-HN DB



Menovitá veľkosť	EAN číslo výrobku	Balenie v ks		Cena [€/ks]	
				Bez DPH	S DPH
180	002433	100	12 000	0,42	0,50
240	002440	100	12 000	0,50	0,60
280	002457	100	12 000	0,53	0,64

### KOMBISKRUTKA TORX M10

P-POB-ZT/SZ



Menovitá veľkosť	EAN číslo výrobku	Balenie v ks		Cena [€/ks]	
				Bez DPH	S DPH
140	002587	50	10 400	0,45	0,54
180	002594	50	10 400	0,55	0,66



# ALUMINIUM

## POLYESTER + NATUR

### NYLON IZOLAČNÁ HMOŽDINKA S OCHRANNOU KRYTKOU M10 P-POB-HN IZOL



Menovitá veľkosť	EAN číslo výrobku	Balenie v ks		Cena [€/ks]	
				Bez DPH	S DPH
<b>M10 x 96</b>	001207	25	2 625	2,95	<b>3,54</b>

### IZOLAČNÁ HMOŽDINKA HROT TEHLA BEZ ZATEPLENIA P-POB-HN WDVS140 M10



Menovitá veľkosť	EAN číslo výrobku	Balenie v ks		Cena [€/ks]	
				Bez DPH	S DPH
<b>140</b>	144843	1/5	750	4,80	<b>5,76</b>

### IZOLAČNÁ HMOŽDINKA HROT TEHLA ZATEPLENIE P-POB-HN WDVS300 M10



Menovitá veľkosť	EAN číslo výrobku	Balenie v ks		Cena [€/ks]	
				Bez DPH	S DPH
<b>300</b>	144850	1/5	500	7,80	<b>9,36</b>

### NEREZOVÁ UNI PLATFORMA NA UCHYTENIE OB M10 P-POB-HN PLAT M10



Menovitá veľkosť	EAN číslo výrobku	Balenie v ks		Cena [€/ks]	
				Bez DPH	S DPH
<b>M10</b>	144836	25/500	5 000	3,35	<b>4,02</b>

### ZÁVITOVÁ TYČ M10 P-POB-ZT



Menovitá veľkosť	EAN číslo výrobku	Balenie v ks		Cena [€/ks]	
				Bez DPH	S DPH
<b>60</b>	002556	100	20 800	0,20	<b>0,24</b>
<b>100</b>	002563	100	15 600	0,30	<b>0,36</b>
<b>150</b>	002570	50	10 400	0,55	<b>0,66</b>

### MONTÁŽNA PLATŇA M10 P-POB-ZT MP





Menovitá veľkosť	EAN číslo výrobku	Balenie v ks		Cena [€/ks]	
				Bez DPH	S DPH
<b>80 x 30</b>	002518	25	5 200	1,15	<b>1,38</b>

### GUMOVÁ FAREBNÁ KRYTKA HROTU OBJÍMKY

### P-POB-HT AKG





Menovitá veľkosť	EAN číslo výrobku	Balenie v ks		Cena [€/ks]	
				Bez DPH	S DPH
<b>TM</b> 29 x 13	002280	50	16 800	0,25	<b>0,30</b>
<b>AN</b> 29 x 13	002211	50	16 800	0,25	<b>0,30</b>
<b>IC</b> 29 x 13	002235	50	16 800	0,25	<b>0,30</b>
<b>OC</b> 29 x 13	002266	50	16 800	0,25	<b>0,30</b>
<b>MH</b> 29 x 13	002242	50	16 800	0,25	<b>0,30</b>
<b>B</b> <b>SB</b> 29 x 13	002228	50	16 800	0,25	<b>0,30</b>
<b>PS</b> <b>BH</b> <b>BHT</b> 29 x 13	002273	50	16 800	0,25	<b>0,30</b>
<b>MZ</b> 29 x 13	002259	50	16 800	0,25	<b>0,30</b>
<b>ZH</b> 29 x 13	002297	50	16 800	0,25	<b>0,30</b>

### ZACHYTÁVAČ VODY

### W-WZV



Menovitá veľkosť	80		100		120	
	Bez DPH		Bez DPH		Bez DPH	
<b>AN</b> 1 Antracit RAL 7016	21,00	<b>25,20</b>	22,00	<b>26,40</b>	30,00	<b>36,00</b>
	035073		035080		035097	
<b>TM</b> 2 Testa di Moro RAL 8028	21,00	<b>25,20</b>	22,00	<b>26,40</b>	30,00	<b>36,00</b>
	035103		035110		035127	
<b>ZH</b> 4 Zeleno hnedá RAL 7013	21,00	<b>25,20</b>	22,00	<b>26,40</b>	30,00	<b>36,00</b>
	035134		035141		035158	
<b>Balenie v ks</b> 	<b>6</b>		<b>5</b>		<b>3</b>	
<b>Balenie v ks</b> 	<b>180</b>		<b>150</b>		<b>90</b>	

### ZACHYTÁVAČ VODY+SITKO

W-WZVS



Menovitá veľkosť	80		100		120	
	Bez DPH	S DPH	Bez DPH	S DPH	Bez DPH	S DPH
<b>AN</b> 1 Antracit RAL 7016	25,50	<b>30,60</b>	28,00	<b>33,60</b>	42,00	<b>50,40</b>
	035226		035233		035240	
<b>TM</b> 2 Testa di Moro RAL 8028	25,50	<b>30,60</b>	28,00	<b>33,60</b>	42,00	<b>50,40</b>
	035462		035479		035486	
<b>SS</b> 3 Svetlo šedá RAL 7005	25,50	<b>30,60</b>	28,00	<b>33,60</b>	42,00	<b>50,40</b>
	035431		035448		035455	
<b>ZH</b> 4 Zeleno hnedá RAL 7013	25,50	<b>30,60</b>	28,00	<b>33,60</b>	42,00	<b>50,40</b>
	035493		035509		035516	
<b>BH</b> 5 Bielo hliníková RAL 9006	25,50	<b>30,60</b>	28,00	<b>33,60</b>	42,00	<b>50,40</b>
	035288		035295		035301	
<b>BHT</b> 6 Bielo hliníková tmavá RAL 9007	25,50	<b>30,60</b>	28,00	<b>33,60</b>	42,00	<b>50,40</b>
	102034 *		102041 *		102058 *	
<b>MH</b> 7 Medeno hnedá RAL 8004	25,50	<b>30,60</b>	28,00	<b>33,60</b>	42,00	<b>50,40</b>
	035349		035356		035363	
<b>IC</b> 8 Intenzívna čierna RAL 9005	25,50	<b>30,60</b>	28,00	<b>33,60</b>	42,00	<b>50,40</b>
	035318		035325		035332 *	
<b>OC</b> 9 Oceľovo červená RAL 3009	25,50	<b>30,60</b>	28,00	<b>33,60</b>	42,00	<b>50,40</b>
	035400		035417		035424	
<b>B</b> 10 Biela RAL 9010	25,50	<b>30,60</b>	28,00	<b>33,60</b>	42,00	<b>50,40</b>
	035257		035264		035271	
<b>MZ</b> 11 Machovo zelená RAL 6005	25,50	<b>30,60</b>	28,00	<b>33,60</b>	42,00	<b>50,40</b>
	035370		035387		035394	
<b>ZS</b> 12 Zinkovo šedá RAL extra	25,50	<b>30,60</b>	28,00	<b>33,60</b>	42,00	<b>50,40</b>
	035523		035530		035547	
<b>PZ</b> 13 Patina zelená RAL extra						
<b>PM</b> 14 Patina meď RAL extra						
<b>Hliník</b> 15 Natur	20,40	<b>24,48</b>	22,40	<b>26,88</b>	33,60	<b>40,32</b>
	035196 *		035202		035219 *	
<b>Balenie v ks</b> 	<b>6</b>		<b>5</b>		<b>3</b>	
<b>Balenie v ks</b> 	<b>180</b>		<b>150</b>		<b>90</b>	

\* Výroba na objednávku



### ZACHYTÁVAČ VODY+HADICA

### W-WZVHA

Menovitá veľkosť	80		100		120	
	Bez DPH	S DPH	Bez DPH	S DPH	Bez DPH	S DPH
<b>AN</b> 1 Antracit RAL 7016	65,00	<b>78,00</b>	65,00	<b>78,00</b>	125,00	<b>150,00</b>
	018854		018861		018878 *	
<b>TM</b> 2 Testa di Moro RAL 8028	65,00	<b>78,00</b>	65,00	<b>78,00</b>	125,00	<b>150,00</b>
	019097		019103		019110	
<b>SS</b> 3 Svetlo šedá RAL 7005	65,00	<b>78,00</b>	65,00	<b>78,00</b>	125,00	<b>150,00</b>
	019066 *		019073		019080 *	
<b>ZH</b> 4 Zeleno hnedá RAL 7013	65,00	<b>78,00</b>	65,00	<b>78,00</b>	125,00	<b>150,00</b>
	019127 *		019134		019141 *	
<b>BH</b> 5 Bielo hliníková RAL 9006	65,00	<b>78,00</b>	65,00	<b>78,00</b>	125,00	<b>150,00</b>
	018915 *		018922		018939 *	
<b>BHT</b> 6 Bielo hliníková tmavá RAL 9007	65,00	<b>78,00</b>	65,00	<b>78,00</b>	125,00	<b>150,00</b>
	102003 *		102010 *		102027 *	
<b>MH</b> 7 Medeno hnedá RAL 8004	65,00	<b>78,00</b>	65,00	<b>78,00</b>	125,00	<b>150,00</b>
	018977 *		018984 *		018991 *	
<b>IC</b> 8 Intenzívna čierna RAL 9005	65,00	<b>78,00</b>	65,00	<b>78,00</b>	125,00	<b>150,00</b>
	018946 *		018953		018960	
<b>OC</b> 9 Oceľovo červená RAL 3009	65,00	<b>78,00</b>	65,00	<b>78,00</b>	125,00	<b>150,00</b>
	019035 *		019042 *		019059 *	
<b>B</b> 10 Biela RAL 9010	65,00	<b>78,00</b>	65,00	<b>78,00</b>	125,00	<b>150,00</b>
	018885 *		018892		018908 *	
<b>MZ</b> 11 Machovo zelená RAL 6005	65,00	<b>78,00</b>	65,00	<b>78,00</b>	125,00	<b>150,00</b>
	019004		019011		019028 *	
<b>ZS</b> 12 Zinkovo šedá RAL extra	65,00	<b>78,00</b>	65,00	<b>78,00</b>	125,00	<b>150,00</b>
	019158 *		019165 *		019172 *	
<b>PZ</b> 13 Patina zelená RAL extra						
<b>PM</b> 14 Patina meď RAL extra						
<b>Hliník</b> 15 Natur	58,50	<b>70,20</b>	58,50	<b>70,20</b>	112,50	<b>135,00</b>
	001481		001498		001504	
Balenie v ks 	1		1		1	
Balenie v ks 	60		60		60	

\* Výroba na objednávku



### POZINKOVANÁ OCHRANNÁ RÚRA S REVÍZNYM OTVOROM W-WOZR

Menovitá veľkosť	80		100		100	
	Bez DPH	S DPH	Bez DPH	S DPH	Bez DPH	S DPH
Dĺžka v m	1,0		1,0		1,5	
Cena v €/ks	Bez DPH	S DPH	Bez DPH	S DPH	Bez DPH	S DPH
<b>AN</b> 1 Antracit RAL 7016	64,00	<b>76,80</b>	49,00	<b>58,80</b>	97,00	<b>116,40</b>
	030344 *		030351 *		030368 *	
<b>TM</b> 2 Testa di Moro RAL 8028	64,00	<b>76,80</b>	49,00	<b>58,80</b>	97,00	<b>116,40</b>
	030641 *		030658 *		030665 *	
<b>SS</b> 3 Svetlo šedá RAL 7005	64,00	<b>76,80</b>	49,00	<b>58,80</b>	97,00	<b>116,40</b>
	030597 *		030603 *		030610 *	
<b>ZH</b> 4 Zeleno hnedá RAL 7013	64,00	<b>76,80</b>	49,00	<b>58,80</b>	97,00	<b>116,40</b>
	030696 *		030702 *		030719 *	
<b>BH</b> 5 Bielo hliníková RAL 9006	64,00	<b>76,80</b>	49,00	<b>58,80</b>	97,00	<b>116,40</b>
	030795 *		030801 *		030818 *	
<b>BHT</b> 6 Bielo hliníková tmavá RAL 9007	64,00	<b>76,80</b>	49,00	<b>58,80</b>	97,00	<b>116,40</b>
	102065 *		102072 *		102096 *	
<b>MH</b> 7 Medeno hnedá RAL 8004	64,00	<b>76,80</b>	49,00	<b>58,80</b>	97,00	<b>116,40</b>
	030443 *		030450 *		030467 *	
<b>IC</b> 8 Intenzívna čierna RAL 9005	64,00	<b>76,80</b>	49,00	<b>58,80</b>	97,00	<b>116,40</b>
	030849 *		030856 *		030863 *	
<b>OC</b> 9 Oceľovo červená RAL 3009	64,00	<b>76,80</b>	49,00	<b>58,80</b>	97,00	<b>116,40</b>
	030542 *		030559 *		030566 *	
<b>B</b> 10 Biela RAL 9010	64,00	<b>76,80</b>	49,00	<b>58,80</b>	97,00	<b>116,40</b>
	030399 *		030405 *		030412 *	
<b>MZ</b> 11 Machovo zelená RAL 6005	64,00	<b>76,80</b>	49,00	<b>58,80</b>	97,00	<b>116,40</b>
	030498 *		030504 *		030511 *	
<b>ZS</b> 12 Zinkovo šedá RAL extra	64,00	<b>76,80</b>	49,00	<b>58,80</b>	97,00	<b>116,40</b>
	030740 *		030757 *		030764 *	
<b>PZ</b> 13 Patina zelená RAL extra						
<b>PM</b> 14 Patina med RAL extra						
<b>Pozink</b> Natur	60,00	<b>72,00</b>	45,00	<b>54,00</b>	89,00	<b>106,80</b>
	009708		009715		009722	
Balenie v ks 	1		1		1	
Balenie v ks 	70		60		60	

\* Výroba na objednávku



### POZINKOVANÁ OCHRANNÁ RÚRA S REVÍZNYM OTVOROM W-WOZR

Menovitá veľkosť	120		120	
	Dĺžka v m			
Cena v €/ks	1,0		1,5	
	Bez DPH	S DPH	Bez DPH	S DPH
<b>AN</b> Antracit RAL 7016	115,00	<b>138,00</b>	165,00	<b>198,00</b>
	030375 *		030382 *	
<b>TM</b> Testa di Moro RAL 8028	115,00	<b>138,00</b>	165,00	<b>198,00</b>
	030672 *		030689 *	
<b>SS</b> Svetlo šedá RAL 7005	115,00	<b>138,00</b>	165,00	<b>198,00</b>
	030627 *		030634 *	
<b>ZH</b> Zeleno hnedá RAL 7013	115,00	<b>138,00</b>	165,00	<b>198,00</b>
	030726 *		030733 *	
<b>BH</b> Bielo hliníková RAL 9006	115,00	<b>138,00</b>	165,00	<b>198,00</b>
	030825 *		030832 *	
<b>BHT</b> Bielo hliníková tmavá RAL 9007	115,00	<b>138,00</b>	165,00	<b>198,00</b>
	102102 *		102089 *	
<b>MH</b> Medeno hnedá RAL 8004	115,00	<b>138,00</b>	165,00	<b>198,00</b>
	030474 *		030481 *	
<b>IC</b> Intenzívna čierna RAL 9005	115,00	<b>138,00</b>	165,00	<b>198,00</b>
	030870 *		030887 *	
<b>OC</b> Oceľovo červená RAL 3009	115,00	<b>138,00</b>	165,00	<b>198,00</b>
	030573 *		030580 *	
<b>B</b> Biela RAL 9010	115,00	<b>138,00</b>	165,00	<b>198,00</b>
	030429 *		030436 *	
<b>MZ</b> Machovo zelená RAL 6005	115,00	<b>138,00</b>	165,00	<b>198,00</b>
	030528 *		030535 *	
<b>ZS</b> Zinkovo šedá RAL extra	115,00	<b>138,00</b>	165,00	<b>198,00</b>
	030771 *		030788 *	
<b>PZ</b> Patina zelená RAL extra				
<b>PM</b> Patina med RAL extra				
<b>Pozink</b> Natur	105,00	<b>126,00</b>	143,00	<b>171,60</b>
	009739		009746	
<b>Balenie v ks</b> 	1		1	
<b>Balenie v ks</b> 	40		40	

\* Výroba na objednávku





# ALUMINIUM

## POLYESTER + NATUR

### POZINKOVANÁ OBJÍMKA S REBROVOU GUMOU M10

P-POB-OZR



Menovitá velikost'	EAN číslo výrobku	Balenie v ks		Cena [€/ks]	
				Bez DPH	S DPH
<b>80</b>	002525	25	1 250	1,55	<b>1,86</b>
<b>100</b>	002532	25	1 250	2,00	<b>2,40</b>
<b>120</b>	002549	20	1 000	2,25	<b>2,70</b>



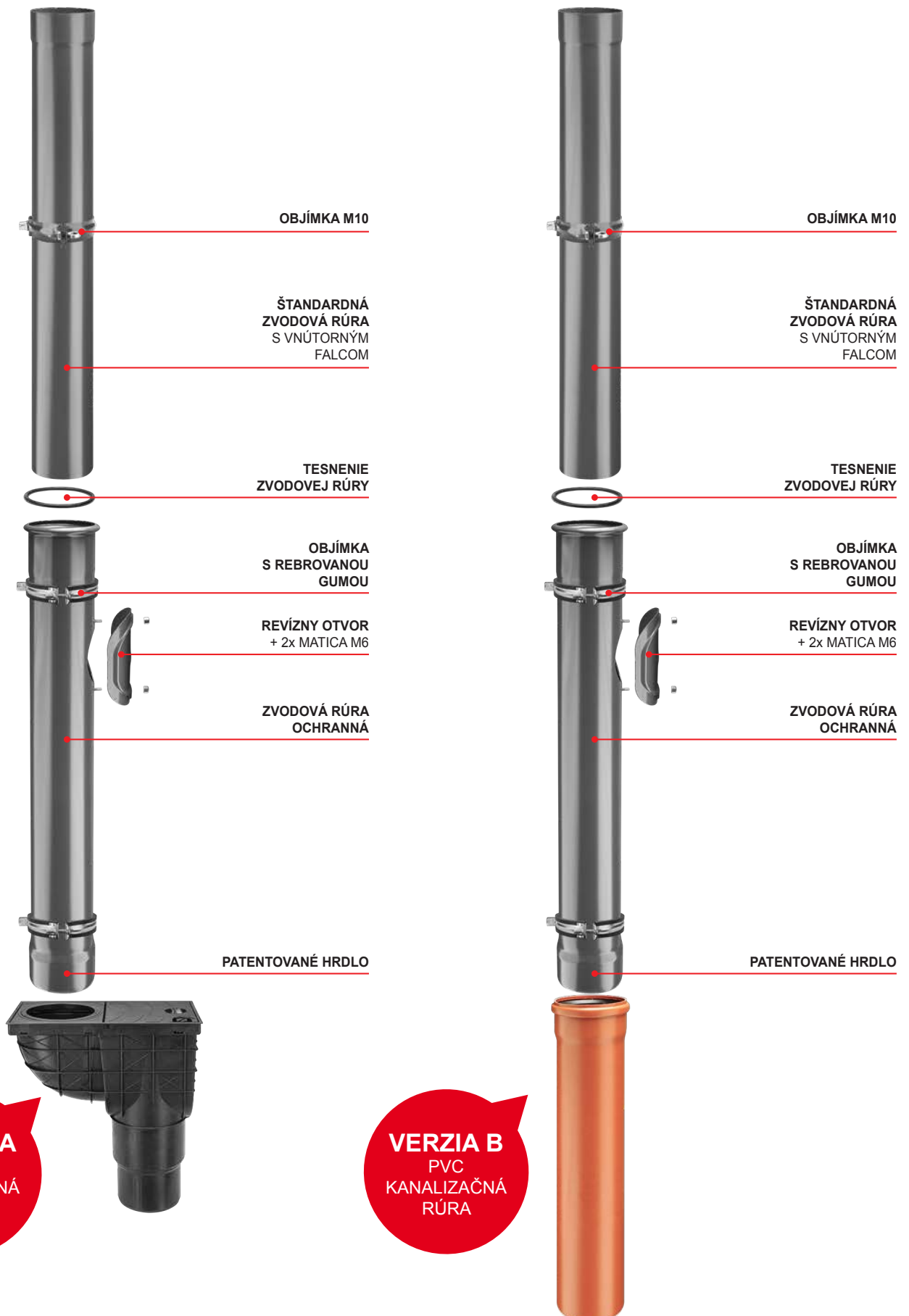

OBJÍMKA M10

ŠTANDARDNÁ  
ZVODOVÁ RÚRA  
S VNÚTORNÝM  
FALCOM

TESNENIE  
ZVODOVEJ RÚRY

OBJÍMKA  
S REBROVANOU  
GUMOU

REVÍZNY OTVOR  
+ 2x MATICA M6

ZVODOVÁ RÚRA  
OCHRANNÁ

PATENTOVANÉ HRDLO

OBJÍMKA M10

ŠTANDARDNÁ  
ZVODOVÁ RÚRA  
S VNÚTORNÝM  
FALCOM

TESNENIE  
ZVODOVEJ RÚRY

OBJÍMKA  
S REBROVANOU  
GUMOU

REVÍZNY OTVOR  
+ 2x MATICA M6

ZVODOVÁ RÚRA  
OCHRANNÁ

PATENTOVANÉ HRDLO

**VERZIA A**  
PVC  
KANALIZAČNÁ  
VPUŠŤ

**VERZIA B**  
PVC  
KANALIZAČNÁ  
RÚRA

ALUMINIUM  
POLYESTER + NATUR

## III. ZÁKLADNÉ USTANOVENIA

- Spoločnosť KJG a.s., so sídlom Malinovského 800/131, 916 21 Čachtice, IČO: 31 439 951 (ďalej len „Predávajúci“), vydáva nasledujúce všeobecné obchodné podmienky, ktoré platia pre predaj a dodávky odkvapového strešného systému s príslušenstvom, ľahkej strešnej krytiny, trápšov, hutného materiálu, strešných doplnkov, náradia, strojov a obchodného tovaru súvisiaceho so strešným systémom (ďalej len „tovar“) vykonávaných Predávajúcim na základe rámcovej kúpnej zmluvy (ďalej len „RKZ“) vo vzťahu k podnikateľovi pri výkone jeho podnikateľskej činnosti a štátu, štátnej organizácii, samosprávnej územnej jednotke alebo právnickej osobe zriadenej zákonom ako verejnoprávna inštitúcia, samosprávnej verejnej potreby alebo vlastnej prevádzky (ďalej len „Kupujúci“).
- Tieto všeobecné obchodné podmienky ako neoddeliteľná súčasť RKZ sú neoddeliteľnou súčasťou každej jednotlivé kúpnej zmluvy (ďalej aj „JKZ“ alebo „zmluva“) uzavretej medzi Predávajúcim a Kupujúcim na základe RKZ.

## II. UZAVRETIE KÚPNEJ ZMLUVY

- Písomná objednávka Kupujúceho sa považuje za návrh na uzavretie JKZ, pričom každá objednávka Kupujúceho musí obsahovať:
  - identifikačné údaje kupujúceho nevyhnutné k vystaveniu faktúry,
  - špecifikáciu objednávaného tovaru (najmä typ, druh, množstvo a rozmery),
  - dodacie miesto, dodaciu lehotu a spôsob dodania tovaru,
  - dátum vystavenia objednávky,
  - meno, priezvisko, funkciu a podpis osoby oprávnenej konať za kupujúceho.
- JKZ sa považuje za uzavretú okamihom písomného potvrdenia objednávky Kupujúceho Predávajúcim.

## III. KÚPNA CENA A PLATOBNÉ PODMIENKY

- Kupujúci sa zaväzuje zaplatiť Predávajúcemu riadne a včas kúpnu cenu za objednaný tovar. Kúpna cena je stanovená podľa cenníka Predávajúceho (ceny tovaru sa rozumie ceny bez DPH) platného v deň predloženia objednávky Kupujúcim a jej výška bude uvedená Predávajúcim v potvrdení objednávky Kupujúceho vrátane DPH (pri dodaní tovaru v SR) podľa platných právnych predpisov. V nevyhnutných prípadoch, ak je kúpna cena stanovená na základe individuálnej cenovej kalkulácie vychádzajúcej z platného cenníka, je povinný Kupujúci zaplatiť kúpnu cenu do výšky stanovenej cenovou kalkuláciou s tým, že Predávajúci určí konečnú výšku kúpnej ceny podľa vynaložených nákladov, avšak táto nesmie presiahnuť kúpnu cenu stanovenú kalkuláciou. Kupujúci má nárok na zľavu z ceny tovaru vo výške vyplývajúcej z RKZ; ak Predávajúci zmení počas trvania RKZ výšku zľavy Kupujúceho z ceny tovaru, bezodkladne ho o tom písomne informuje. Pri dodaní tovaru v SR účtuje Predávajúci Kupujúcemu k cene tovaru navyše DPH podľa platných právnych predpisov.
- Kupujúci má pre odbery tovaru stanovený finančný kreditlimit a splatnosť faktúr v zmysle RKZ, pričom Predávajúci je oprávnený fakturovať kúpnu cenu Kupujúceho dňom dodania, resp. odoslania, tovaru Kupujúcemu. Po prečerpaní kreditlimitu uvedeného v RKZ alebo v prípade nezaplatenia faktúry Kupujúcim v lehote splatnosti je Predávajúci oprávnený prerušiť dodávanie tovaru Kupujúcemu na základe zmluvy ako i nepotvrdiť ďalšiu písomnú objednávku Kupujúceho. V prerušených dodávkach tovaru Predávajúci pokračuje:
  - pri prekročení kreditlimitu - po zaplatení najstarších faktúr do výšky prekročenia kreditlimitu a súčasnou zaplatení hodnoty požadovaného odberu tovaru,
  - pri nezaplatení faktúry v lehote splatnosti – po jej úplnom zaplatení.
 Predávajúci je oprávnený kedykoľvek v priebehu trvania RKZ zmeniť Kupujúcemu stanovený kreditlimit.
- Platba sa považuje za vykonanú včas, pokiaľ bola v lehote splatnosti pripísaná na účet Predávajúceho alebo uhradená v hotovosti v pokladni Predávajúceho.
- ak Kupujúci neuhradí faktúru v lehote splatnosti, je predávajúci oprávnený účtovať mu úroky z omeškania vo výške 0,05 % z nezaplatených sumy za každý deň omeškania.

## IV. DODANIE TOVARU A VÝHRADA VLASTNÍCTVA

- Predávajúci je povinný dodať tovar Kupujúcemu v množstve dohodnutom v zmluve a v akosti a vyhotovení, ktoré sa hodi na účel, na ktorý sa tento tovar používa. Tovar dodaný Predávajúcim je Kupujúci povinný prevziať.
- Pokiaľ sa zmluvné strany nedohodli inak, je Predávajúci povinný tovar zabaliť alebo vybať na prepravu spôsobom, ktorý je obvyklý pre tento tovar v obchodnom styku.
- Dodanie tovaru sa uskutoční v lehote a spôsobom dohodnutým zmluvnými stranami v zmluve.
- Pri dodaní tovaru Predávajúcim je povinný zamestnanec Kupujúceho preukázať oprávnenie na prevzatie tovaru.
- ak má byť tovar daný k dispozícii, nenaložený na dopravný prostriedok, v sídle Predávajúceho (resp. príslušnom veľkosklade Predávajúceho, ktorému Kupujúci predložil objednávku) Kupujúcim určenému dopravcovi, je tento povinný preukázať oprávnenie na prevzatie tovaru.
- V prípade, ak má byť tovar dodaný Kupujúcemu na dodacie miesto uvedené v objednávke vozidlom Predávajúceho, vyúčtuje Predávajúci Kupujúcemu náklady na dopravu podľa cenníka prepravy platného v deň predloženia objednávky Kupujúcim. Zároveň si Predávajúci vyhradzuje právo, že sa tovar vyloží len v dostupnom teréne podľa jeho uváženia.
- Pri tovare, ktorý má byť odoslaný Kupujúcemu, vyúčtuje Predávajúci Kupujúcemu náklady na poštovné, ak nie je dohodnuté inak.
- Kupujúci sa zaväzuje odobrať tovar v dodacej lehote. V prípade, ak si Kupujúci nesplní svoju povinnosť odobrať tovar v dodacej lehote, vyzve ho Predávajúci na splnenie jeho povinnosti v dodatocnej primeranej lehote. Neodbratím tovaru Kupujúcim ani v dodatocnej primeranej lehote vzniká právo Predávajúceho odstúpiť od zmluvy.
- Kupujúci, ktorý nezaplätí do dodania tovaru celú výšku kúpnej ceny nadobudne vlastníctvo k dodanému tovaru až úplným zaplatením kúpnej ceny.

## V. PRECHOD NEBEZPEČENSTVA ŠKODY NA TOVARE

- Nebezpečenstvo škody na tovare prechádza na Kupujúceho okamihom, keď prevezme tovar od Predávajúceho, resp. ním určeného dopravcu, alebo ak tak neurobí včas, v čase keď mu Predávajúci alebo ním určený dopravca umožní nakladať s tovarom, pričom Kupujúci o tejto možnosti vedel, a kupujúci poruší zmluvu tým, že tovar neprevezme.
- ak má Predávajúci odovzdať tovar na prepravu Kupujúcim určenému dopravcovi vo svojom sídle v Čachticiach (resp. príslušnom veľkosklade Predávajúceho), od ktorého má Kupujúci tovar prevziať, prechádza na Kupujúceho nebezpečenstvo škody na tovare okamihom odovzdania tovaru tomuto dopravcovi.
- V prípade, ak má Predávajúci odoslať tovar Kupujúcemu, prechádza na Kupujúceho nebezpečenstvo škody na tovare okamihom odovzdania tovaru prvému dopravcovi na prepravu do miesta určenia.
- Kupujúci je povinný prezrieť tovar bez zbytočného odkladu po prechode nebezpečenstva škody na tovare. Ak sa tovar odoslala Kupujúcemu, má povinnosť prezrieť tovar bez zbytočného odkladu po jeho dopravení do miesta určenia.

## VI. ZODPOVEDNOSŤ ZA VADY A ZÁRUKA

- Predávajúci zodpovedá za vadu, ktorú má tovar v okamihu, keď prechádza nebezpečenstvo škody na tovare na Kupujúceho, aj keď sa vada stane zjavnou až po tomto čase. Predávajúci zodpovedá takisto za akúkoľvek vadu, ktorá vznikne po prechode nebezpečenstva škody na tovare na Kupujúceho, ak je spôsobená porušením jeho povinnosti.
- ak kupujúci tovar neprezie alebo nezariadi, aby sa prezrel v čase prechodu nebezpečenstva škody na tovare, môže uplatniť nároky z väd zistiteľných pri tejto prehliadke, len ak preukáže, že tieto vady mal tovar už v čase prechodu nebezpečenstva škody na tovare.
- Kupujúci je povinný oznámiť Predávajúcemu vady tovaru bez zbytočného odkladu po tom, čo:
  - Kupujúci vady zistil,
  - Kupujúci pri vynaložení odbornej starostlivosti mal vady zistiť pri prehliadke, ktorú je povinný uskutočniť po prechode nebezpečenstva škody na tovare, alebo
  - ci sa vady mohli zistiť neskôr pri vynaložení odbornej starostlivosti, najneskôr však do dvoch rokov od doby dodania tovaru, prípadne od dňovania tovaru do miesta určenia určeného v zmluve. Pri vadách, na ktoré sa vzťahuje záruka za akost, platí namiesto tejto lehoty záručná doba.
- ak Predávajúci poskytne Kupujúcemu záruku za akost dodaného tovaru, urobí tak vyhlásením v samostatnom záručnom liste, v ktorom bude uvedený i postup pri reklamácii.
- Záručná doba začína plynúť odo dňa dodania tovaru. Ak je Predávajúci povinný odoslať tovar, plynie záručná doba odo dňa dňovania tovaru do miesta určenia. Záručná doba neplynie po dobu, po ktorú Kupujúci nemôže užívať tovar pre jeho vady, za ktoré zodpovedá predávajúci.
- V prípade dodania tovaru Kupujúcemu s vadami sa výslovne vylučuje použitie ust. § 436, § 437, § 439 ods. 2, 3, 4 a § 441 Obchodného zákonníka a Predávajúci v takomto prípade poskytne Kupujúcemu zľavu z kúpnej ceny alebo odstráni Kupujúcim namietané vady tovaru:
  - dodaním chýbajúceho tovaru,
  - opravou tovaru alebo dodaním náhradného tovaru pri odstrániteľných vadách, alebo
  - ci dodaním náhradného tovaru pri neodstrániteľných vadách.
- Predávajúci poskytutá zľava z kúpnej ceny musí zodpovedať rozdielu medzi hodnotou, ktorú by mal tovar bez väd, a hodnotou, ktorú mal tovar dodaný s vadami, pričom pre určenie hodnôt je rozhodujúci čas, v ktorom sa malo uskutočniť riadne plnenie. Kupujúci, ktorému bola poskytnutá Predávajúcim zľava z kúpnej ceny, nie je oprávnený požadovať náhradu zisku ušlého v dôsledku nedostatku vlastnosti tovaru, na ktorý sa zľava vzťahuje.
  - Pri dodaní náhradného tovaru je Predávajúci oprávnený požadovať, aby mu na jeho náklady Kupujúci vrátil vymieňaný tovar v stave, v akom sa mu dodal. To neplatí, ak nemožnosť vrátenia tovaru v stave tam uvedenom nie je spôsobená konaním alebo opomenutím Kupujúceho, alebo ak k zmene stavu tovaru došlo v dôsledku prehliadky riadne vykonanej za účelom zistenia väd tovaru. V prípade, ak pred objavením väd Kupujúci tovar alebo jeho časť predal alebo tovar úplne alebo sčasti spotreboval alebo ho pozmenil pri jeho obvyklom použití, je povinný vrátiť nepredaný alebo nespotrebovaný tovar alebo pozmenený tovar a poskytnúť Predávajúcemu náhradu do výšky, v ktorej mal z uvedeného použitia tovaru prospech.
- Zodpovednosť Predávajúceho za vady, na ktoré sa nevzťahuje záruka za akost, nevzniká, ak tieto vady boli spôsobené po prechode nebezpečenstva škody na tovare vonkajšími udalosťami a nespôsobil ich Predávajúci alebo osoby, s ktorých pomocou plnil svoj záväzok.

## VII. VYŠŠIA MOC

- ak po uzatvorení zmluvy nastanú nepredvídateľné a neovplyviteľné okolnosti, ktoré vytvoria trvalú, alebo dočasnú prekážku pre plnenie povinností zmluvných strán z uzatvorenej zmluvy (vis maior), nebude nesplnenie povinností (pri trvalej prekážke) zmluvnou stranou, resp. oneskorené splnenie povinností (pri dočasnej prekážke), považované za porušenie tejto zmluvy a zmluvná strana tak nezodpovedá za prípadné škody, ktoré vzniknú v súvislosti s nesplnením zmluvných povinností. Pokiaľ má vzniknúť prekážka pre plnenie povinností zo zmluvy iba dočasný charakter, zaväzujú sa zmluvné strany pristúpiť k plneniu svojich zmluvných povinností bezodkladne potom, ako táto prekážka odpadne. Každá zmluvná strana je povinná bezodkladne informovať druhú zmluvnú stranu o vzniku vyššie uvedených prekážok.
- Za vis maior sa považujú najmä živelné udalosti, svojvoľné konania tretích osôb, štrajky, pracovné vyluky, blokády, vojny (vyhlásené i nevyhlásené), zmena politickej situácie, ktorá vylučuje alebo neprímerane sťažuje výkon práv a povinností zo zmluvy alebo akékoľvek iné podobné udalosti.

## VIII. OCHRANA OSOBNÝCH ÚDAJOV

- Kupujúci (pre účely tohto článku aj iná osoba podpísaná na RKZ a objednávke za Kupujúceho) výslovne udeľuje Predávajúcemu, podľa zák. č. 428/2002 Z.z. o ochrane osobných údajov v platnom znení (ďalej len „zákon“), súhlas so spracúvaním jeho osobných údajov uvedených v RKZ a objednávke Kupujúceho.
- Kupujúci výslovne udeľuje Predávajúcemu súhlas spracúvať osobné údaje na účely:
  - vykonu práv a povinností vyplývajúcich z RKZ a JKZ,
  - vedenie evidencie, ktorej povinnosť vedenia vyplýva Predávajúcemu zo zákona alebo na základe zákona,
  - vykonu marketingovej činnosti.
- Kupujúci výslovne udeľuje Predávajúcemu súhlas, aby na účely uvedené v bode 8.2 poskytol jeho osobné údaje tretej osobe, ktorú poveril predmetnou činnosťou.
- Kupujúci výslovne udeľuje Predávajúcemu súhlas so spracúvaním osobných údajov:
  - af na dobu, v ktorej je Predávajúci povinný viesť evidenciu uvedenú v bode 8.2 písm. b),
  - bf na dobu, v ktorej je to nevyhnutné na ochranu zákonných práv a právom chránených záujmov Predávajúceho.
- Kupujúci berie na vedomie, že jeho súhlas so spracúvaním osobných údajov má právo odvolať a vyžadovať likvidáciu jeho osobných údajov v prípade, že dôjde zo strany Predávajúceho, resp. tretej osoby, ktorej Predávajúci osobné údaje poskytol, k porušeniu povinností vyplývajúcich zo zákona.

## IX. ZÁVEREČNÉ USTANOVENIA

- Kupujúci nie je oprávnený previesť či postúpiť bez výslovného súhlasu Predávajúceho práva vyplývajúce mu z RKZ alebo JKZ na tretiu osobu.
- RKZ je možné meniť, pokiaľ z týchto všeobecných podmienok nevyplýva inak, len formou písomných dodatkov podpísaných zástupcami oboch zmluvných strán.
- Dohodnuté odchylné ustanovenia v JKZ medzi Predávajúcim a Kupujúcim majú prednosť pred ustanoveniami RKZ a týchto všeobecných obchodných podmienok. Právne vzťahy, ktoré nie sú upravené v RKZ, JKZ a ani v týchto všeobecných podmienkach, sa riadia Obchodným zákonníkom a ďalšími všeobecne záväznými právnymi predpismi platnými v Slovenskej republike, s vylúčením použitia kolíznych noriem a s vylúčením aplikácie Dohovoru OSN o zmluvách o medzinárodnej kúpe tovaru /CISG/ zo dňa 11.04.1980 a ich prípadných dodatkov v prípade, že kupujúci má sídlo (miesto podnikania) v inom štáte alebo je tovar dodávaný do iného štátu.
- Všetky spory, ktoré vyplývajú z realizácie obsahu RKZ, budú riešené zmluvnými stranami cestou priateľského vyjednávania. Spory, ktoré sa nepodarí vyriešiť vzájomnou dohodou, je oprávnený riešiť (vylúčne) príslušný súd Slovenskej republiky.
- Tieto všeobecné podmienky vydáva Predávajúci podľa § 273 Obchodného zákonníka, a to s účinnosťou od 01.01.2017.