



# OKAPOVÝ SYSTÉM PŮLKRUHOVÝ



**CENÍK**  
2024

DOPORUČENÉ SPOTŘEBITELSKÉ CENY



POWERFUL PARTNER FOR YOUR ROOF





Hliníkový materiál | 5



Žlab | 7

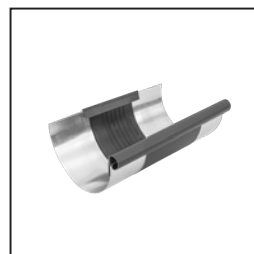

Žlabová dilatace | 9



Žlab příslušenství | 12



Žlabový hák | 14



Roh | 17



Čelo žlabové | 19



Kotlík žlabový | 20

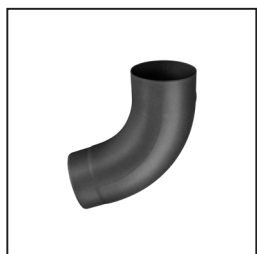

Koleno | 30

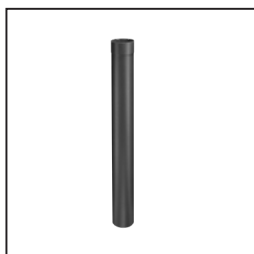

Svodová roura | 33



Svodová roura příslušenství | 35



Objímka | 37

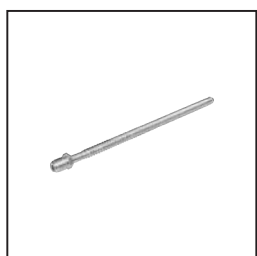

Objímka příslušenství | 38



Dešťová klapka | 41



Svod ochranný | 43

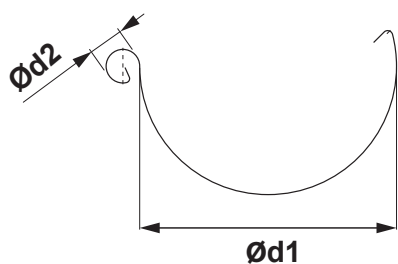

## ROZMĚRY STŘEŠNÍCH ŽLABŮ

(rozměry a rozměrové tolerance podle EN 612)

Rozvinutá šířka (mm)	250	280	333
Ød1	105	127	153
Ød2	18	18	20

## VNITŘNÍ FALZ

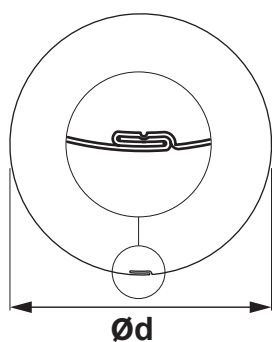

## ROZMĚRY STŘEŠNÍCH SVODŮ

(rozměry a rozměrové tolerance podle EN 612)

Rozměry	80	100	120
Jmenovitá velikost Ød (mm)	80	100	120

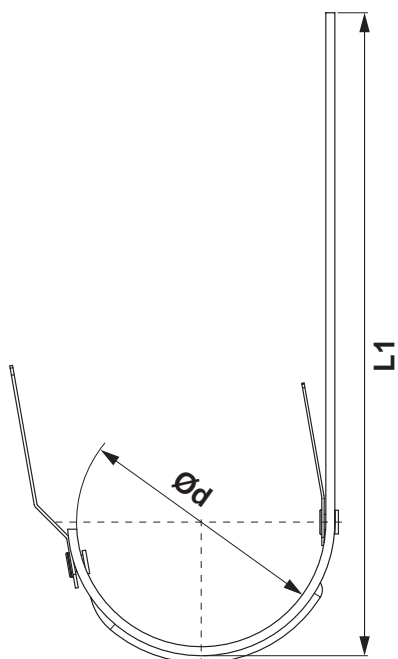

## ROZMĚRY STŘEŠNÍCH HÁKŮ

(rozměry a rozměrové tolerance podle EN 612)

Rozměry (mm)	L1	Ød
250	310	105
280	337	127
333 – 550	385	153

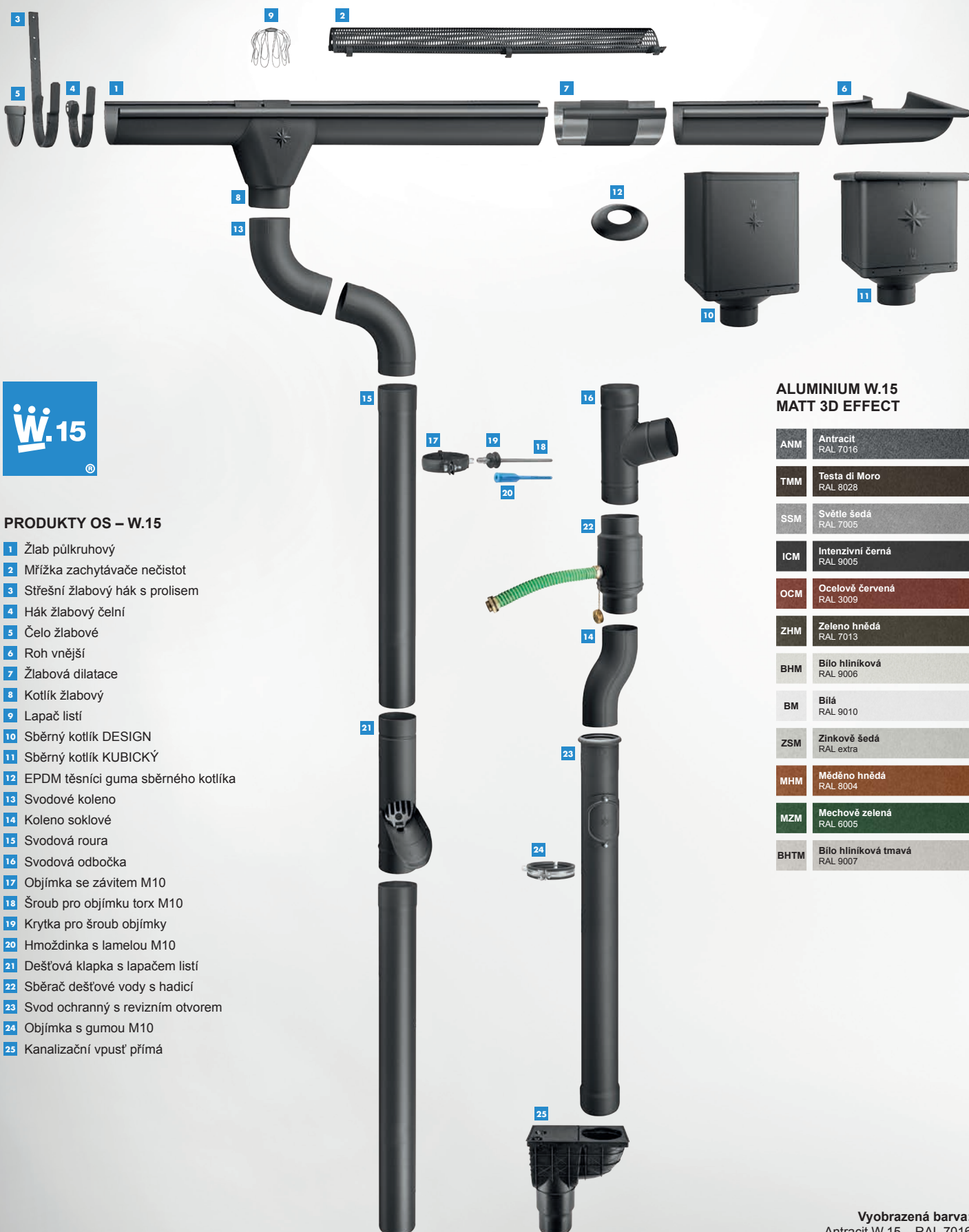

## PRODUKTY OS – W.15

- 1 Žlab půlkruhový
- 2 Mřížka zachytávače nečistot
- 3 Střešní žlabový hák s prolisem
- 4 Háček žlabový čelní
- 5 Čelo žlabové
- 6 Roh vnější
- 7 Žlabová dilatace
- 8 Kotlík žlabový
- 9 Lapač listí
- 10 Sběrný kotlík DESIGN
- 11 Sběrný kotlík KUBICKÝ
- 12 EPDM těsnící guma sběrného kotlíka
- 13 Svodové koleno
- 14 Koleno soklové
- 15 Svodová roura
- 16 Svodová odbočka
- 17 Objímka se závitem M10
- 18 Šroub pro objímku torx M10
- 19 Krytka pro šroub objímky
- 20 Hmoždinka s lamelou M10
- 21 Dešťová klapka s lapačem listí
- 22 Sběrač dešťové vody s hadicí
- 23 Svod ochranný s revizním otvorem
- 24 Objímka s gumou M10
- 25 Kanalizační vpust' přímá

## ALUMINIUM W.15 MATT 3D EFFECT

ANM	Antracit RAL 7016
TMM	Testa di Moro RAL 8028
SSM	Světle šedá RAL 7005
ICM	Intenzivní černá RAL 9005
OCM	Ocelově červená RAL 3009
ZHM	Zeleně hnědá RAL 7013
BHM	Bílo hliníková RAL 9006
BM	Bílá RAL 9010
ZSM	Zinkově šedá RAL extra
MHM	Měděno hnědá RAL 8004
MZM	Mechově zelená RAL 6005
BHTM	Bílo hliníková tmavá RAL 9007







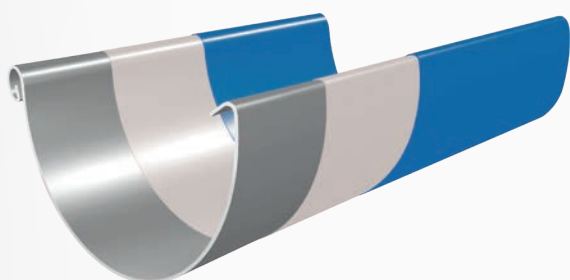

# ALUMINIUM W.15 MATT 3D EFFECT

## SPEIRA

Speira je globální společnost pro válcování a recyklaci hliníku. Skládá se ze sedmi výrobních závodů a jednoho výzkumného a vývojového centra. Nacházející se v Německu a Norsku včetně našeho společného podniku Alunorf, největší válcovny hliníku na světě, Grevenbroich, největší dokončovací válcovny hliníku na světě, jakož i několika mezinárodních prodejních kanceláří. Speira zaměstnává kolem 5 000 lidí hlavně v Německu a Norsku.



-  Vrchní lakovaná vrstva (cca 20  $\mu\text{m}$ ) na polyuretanové bázi pro výbornou optiku a nejvyšší odolnost vůči poškození, MATT 3D effect
-  Primer (cca 5  $\mu\text{m}$ ) pro perfektní přilnavost a pevnou ochranu
-  Optimalizovaný hliníkový pás pro okapový systém OS – W.15



**KJG**

SPACE

®

# HLINÍKOVÝ MATERIÁL S ELEGANTNÍM MATNÝM POVRCHEM



**W.15**

✦ Kvalitní barva  
s lotosovým efektem

✦ Vysoká odolnost  
proti poškrábání

✦ Vysoká barevná  
konzistence

✦ W.15 – dvanáct  
barevných provedení

✦ 40 let záruka  
na materiál a barvu





### ŽLAB PŮLKRUHOVÝ [s=0,70]

W.15-WZ

Jmenovitá velikost	250	280	333	333
Délka v m	4,0	4,0	4,0	6,0
Cena v CZK/m	S DPH	S DPH	S DPH	S DPH
<b>ANM</b> Antracit RAL 7016	1 208,00	208,00	263,00	264,00
	094001	094018	094025	094032
<b>TMM</b> Testa di Moro RAL 8028	2 208,00	208,00	263,00	264,00
	100030	100047 *	100054	100061
<b>SSM</b> Světle šedá RAL 7005	3 208,00	208,00	263,00	264,00
	099990	100009	100016	100023
<b>ICM</b> Intenzivní černá RAL 9005	4 208,00	208,00	263,00	264,00
	114662	114679	114686	114693
<b>OCM</b> Ocelově červená RAL 3009	5 208,00	208,00	263,00	264,00
	114709	114716 *	114723 *	114730
<b>ZHM</b> Zeleno hnědá RAL 7013	6 208,00	208,00	263,00	264,00
	111982	111999	112002	112019
<b>BHM</b> Bílo hliníková RAL 9006	7 208,00	208,00	263,00	264,00
	114624	114631 *	114648	114655
<b>BM</b> Bílá RAL 9010	8 208,00	208,00	263,00	264,00
	132833 *	132888 *	132932	132949
<b>ZSM</b> Zinkově šedá RAL extra	9 208,00	208,00	263,00	264,00
	132796 *	132840 *	132895 *	132987 *
<b>MHM</b> Měděno hnědá RAL 8004	10 208,00	208,00	263,00	264,00
	132819 *	132864 *	132918 *	132963 *
<b>MZM</b> Mechově zelená RAL 6005	11 208,00	208,00	263,00	264,00
	132802 *	132857 *	132901 *	132970 *
<b>BHTM</b> Bílo hliníková tmavá RAL 9007	12 208,00	208,00	263,00	264,00
	132826 *	132871 *	132925 *	132956 *
<b>Balení v m</b> 	20	20	20	30
<b>Balení v m</b> 	960	840	660	990

\* Výroba na objednávku





# ALUMINIUM W.15

## MATT 3D EFFECT

### ŽLAB NÁSTŘEŠNÍ [s=0,70]

W.15-WZS

Jmenovitá velikost		<b>650</b>
Délka v m		<b>6,0</b>
Cena v CZK/m		<b>S DPH</b>
<b>ANM</b> Antracit RAL 7016	1	<b>681,00</b> 094179
<b>TMM</b> Testa di Moro RAL 8028	2	<b>681,00</b> 100214 *
<b>SSM</b> Světle šedá RAL 7005	3	<b>681,00</b> 100221 *
<b>ICM</b> Intenzivní černá RAL 9005	4	<b>681,00</b> 114471 *
<b>OCM</b> Ocelově červená RAL 3009	5	<b>681,00</b> 114488 *
<b>ZHM</b> Zeleno hnědá RAL 7013	6	<b>681,00</b> 112125 *
<b>BHM</b> Bílo hliníková RAL 9006	7	<b>681,00</b> 114495 *
<b>BM</b> Bílá RAL 9010	8	<b>681,00</b> 137500 *
<b>ZSM</b> Zinkově šedá RAL extra	9	<b>681,00</b> 137531 *
<b>MHM</b> Měděno hnědá RAL 8004	10	<b>681,00</b> 137517 *
<b>MZM</b> Mechově zelená RAL 6005	11	<b>681,00</b> 137524 *
<b>BHTM</b> Bílo hliníková tmavá RAL 9007	12	<b>681,00</b> 137494 *
Balení v m 		<b>6</b>
Balení v m 		<b>300</b>



\* Výroba na objednávku





### ŽLABOVÁ DILATACE

### W.15-WZDI

Jmenovitá velikost	250/260	285/260	333/260
Cena v CZK/ks	S DPH	S DPH	S DPH
<b>ANM</b> 1 Antracit RAL 7016	<b>722,00</b> 093356 *	<b>757,00</b> 093363 *	<b>757,00</b> 093370
<b>TMM</b> 2 Testa di Moro RAL 8028	<b>722,00</b> 098702 *	<b>757,00</b> 098719 *	<b>757,00</b> 098726
<b>SSM</b> 3 Světle šedá RAL 7005	<b>722,00</b> 098818 *	<b>757,00</b> 098825 *	<b>757,00</b> 098832 *
<b>ICM</b> 4 Intenzivní černá RAL 9005	<b>722,00</b> 118738 *	<b>757,00</b> 118745 *	<b>757,00</b> 118752
<b>OCM</b> 5 Ocelově červená RAL 3009	<b>722,00</b> 118769 *	<b>757,00</b> 118776 *	<b>757,00</b> 118783 *
<b>ZHM</b> 6 Zeleno hnědá RAL 7013	<b>722,00</b> 111401 *	<b>757,00</b> 111418 *	<b>757,00</b> 111432
<b>BHM</b> 7 Bílo hliníková RAL 9006	<b>722,00</b> 118707 *	<b>757,00</b> 118714 *	<b>757,00</b> 118721 *
<b>BM</b> 8 Bílá RAL 9010	<b>722,00</b> 137029 *	<b>757,00</b> 137036 *	<b>757,00</b> 137043 *
<b>ZSM</b> 9 Zinkově šedá RAL extra	<b>722,00</b> 137111 *	<b>757,00</b> 137128 *	<b>757,00</b> 137135 *
<b>MHM</b> 10 Méděno hnědá RAL 8004	<b>722,00</b> 137050 *	<b>757,00</b> 137067 *	<b>757,00</b> 137074 *
<b>MZM</b> 11 Mechově zelená RAL 6005	<b>722,00</b> 137081 *	<b>757,00</b> 137098 *	<b>757,00</b> 137104 *
<b>BHTM</b> 12 Bílo hliníková tmavá RAL 9007	<b>722,00</b> 136992 *	<b>757,00</b> 137005 *	<b>757,00</b> 137012 *
<b>Balení v ks</b> 	<b>3</b>	<b>3</b>	<b>5</b>
<b>Balení v ks</b> 	<b>360</b>	<b>360</b>	<b>200</b>

\* Výroba na objednávku

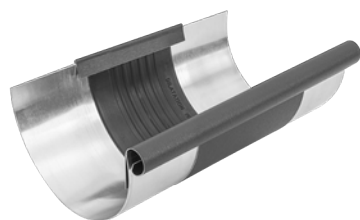

# ALUMINIUM W.15



## MATT 3D EFFECT

### DILATACE NÁSTŘEŠNÍHO ŽLABU

W.15-WZSDI



ALUMINIUM  
W.15

Jmenovitá velikost	670/260
<b>Cena v CZK/ks</b>	S DPH
<b>ANM</b> 1 Antracit RAL 7016	<b>2 290,00</b> 093400 *
<b>TMM</b> 2 Testa di Moro RAL 8028	<b>2 290,00</b> 098757 *
<b>SSM</b> 3 Světle šedá RAL 7005	<b>2 290,00</b> 098863 *
<b>ICM</b> 4 Intenzivní černá RAL 9005	2 290,00 118806 *
<b>OCM</b> 5 Ocelově červená RAL 3009	<b>2 290,00</b> 118813 *
<b>ZHM</b> 6 Zeleno hnědá RAL 7013	<b>2 290,00</b> 111425 *
<b>BHM</b> 7 Bílo hliníková RAL 9006	<b>2 290,00</b> 118790 *
<b>BM</b> 8 Bílá RAL 9010	<b>2 290,00</b> 137555 *
<b>ZSM</b> 9 Zinkově šedá RAL extra	<b>2 290,00</b> 137586 *
<b>MHM</b> 10 Měděno hnědá RAL 8004	<b>2 290,00</b> 137562 *
<b>MZM</b> 11 Mechově zelená RAL 6005	<b>2 290,00</b> 137579 *
<b>BHTM</b> 12 Bílo hliníková tmavá RAL 9007	<b>2 290,00</b> 137548 *
<b>Balení v ks</b> 	1
<b>Balení v ks</b> 	40

\* Výroba na objednávku



# POUŽITÍ DILATAČNÍHO ŽLABU A PÁSOVÉ DILATACE

## DILATAČNÍ ŽLAB

**Příklad montáže: Podokapový žlab o rozvinuté šířce do 500 mm.** Dilatační žlab musí být namontován v rozestupu 15 m. Pro vnější roh a začátek žlabu platí polovina standardní hodnoty: maximálně 7,5 m. Pro vnitřní roh platí čtvrtina standardní hodnoty: maximálně 3,75 m. Pro ostatní materiály a rozměry: viz tabulka níže. Rohy se vždy počítají jako pevné body.

## STŘEŠNÍ PŮLKRUHOVÉ DILATAČNÍ ŽLABY

Rozvinutá šířka žlabu	Hliník	Pozink, Titan-zinek, Měď, Nerez
< 500	12	15
> 500	8	10

## PÁSOVÁ DILATACE

**Vnitřní instalace:** na žlaby uchycené bez lepení na podklad, střechy s nestandardním profilem a oplechování zdiva.

## STŘEŠNÍ PÁSOVÁ DILATACE

Rozvinutá šířka žlabu	Hliník	Pozink, Titan-zinek, Měď, Nerez
< 500	8	10
> 500	6	8

Pre vonkajší roh alebo začiatok žlabu platí polovica štandardnej hodnoty. Pre vnútorný roh platí jedna štvrtina štandardnej hodnoty.

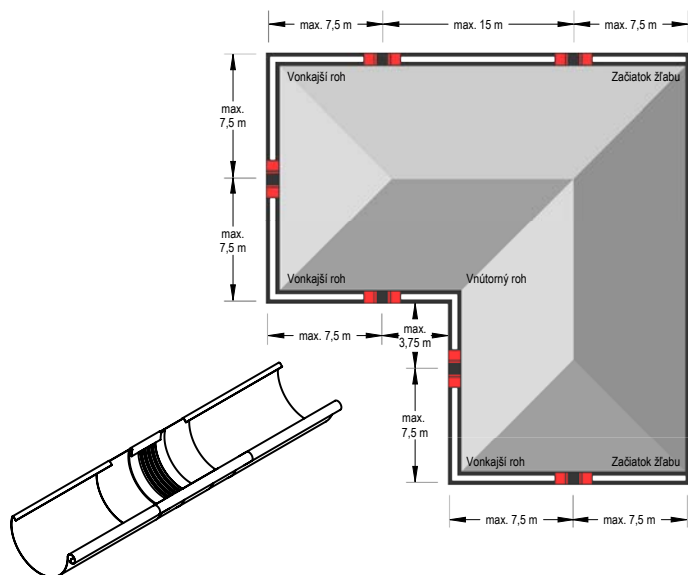

### Poznámka k montáži dilatačního žlabu.

Při montáži pomocí pájení nejprve střední gumový díl překryjte mokrým hadříkem (aby nedošlo k prostupu tepla do středního gumového dílu). Musí se dodržet minimální vzdálenost 6 cm od střední gumové části. V každém případě je třeba se vyhnout kontaktu gumy s otevřeným plamenem.

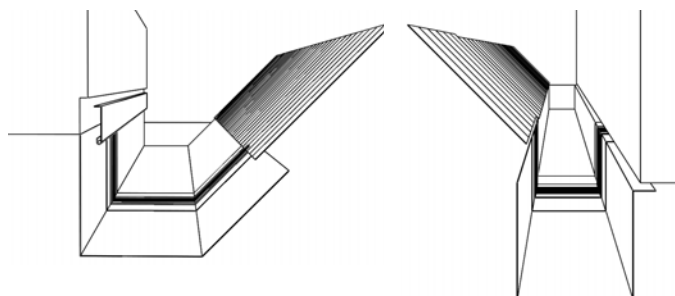

### Poznámka k montáži dilatačního pásu.

**Při ohýbání a montáži dilatačních prvků se ujistěte, že:**



- ohýbací čelisti mají rádius minimálně 2 mm.
- pro tloušťku plechu od 1 mm musí být dodržen poloměr ohybu minimálně 5 mm.
- ohýbací čelisti musí být při ohýbání nastaveny na tloušťku střední gumové části 3 až 4 mm, aby se zabránilo stříhacího efektu - poškození gumy.
- Gumová střední část nesmí být během ohýbání stlačena nebo poškozená. Proto by měl být použit hliníkový plechový pás 2 až 5 mm (hrubý) ohnutý tak, aby mohl být připevněn jako ochrana na ohýbací čelisti. Tím se dosáhne větší poloměr ohybu a zabrání se porušení gumové střední části.

# ALUMINIUM W.15

## MATT 3D EFFECT

### MŘÍŽKA ZACHYTÁVAČE NEČISTOT

W.15-WZNL M

Jmenovitá velikost		<b>333</b>
Délka v m		<b>2,0</b>
Cena v CZK/ks		<b>S DPH</b>
<b>ANM</b> Antracit RAL 7016	1	<b>915,00</b> 097149 *
<b>TMM</b> Testa di Moro RAL 8028	2	<b>915,00</b> 118035 *
<b>SSM</b> Světle šedá RAL 7005	3	<b>915,00</b> 118028 *
<b>ICM</b> Intenzivní černá RAL 9005	4	<b>915,00</b> 118004 *
<b>OCM</b> Ocelově červená RAL 3009	5	<b>915,00</b> 118011 *
<b>ZHM</b> Zeleno hnědá RAL 7013	6	<b>915,00</b> 118042 *
<b>BHM</b> Bílo hliníková RAL 9006	7	<b>915,00</b> 117991 *
<b>BM</b> Bílá RAL 9010	8	<b>915,00</b> 137142 *
<b>ZSM</b> Zinkově šedá RAL extra	9	<b>915,00</b> 137173 *
<b>MHM</b> Měděno hnědá RAL 8004	10	<b>915,00</b> 137159 *
<b>MZM</b> Mechově zelená RAL 6005	11	<b>915,00</b> 137166 *
<b>BHTM</b> Bílo hliníková tmavá RAL 9007	12	<b>915,00</b> 137180 *
<b>Balení v ks</b> 		<b>15</b>
<b>Balení v ks</b> 		<b>120</b>

\* Výroba na objednávku

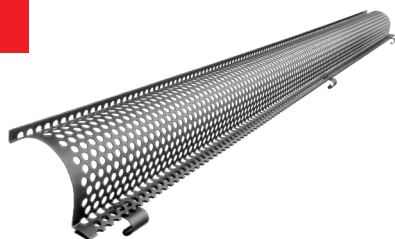



# ALUMINIUM W.15

## MATT 3D EFFECT

### PVC MŘÍŽKA ZACHYTÁVAČE LISTÍ

### SD-ZNL MRIEZKA

Jmenovitá velikost	Délka v m	EAN číslo výrobku	Balení v ks		Cena s DPH [CZK/ks]
<b>PS 171</b>	1,0	008473	30	450	<b>152,00</b>
<b>TM 171</b>	1,0	008466	30	450	<b>152,00</b>

### PVC MŘÍŽKA ZACHYTÁVAČE LISTÍ



### SD-ZNL N

Jmenovitá velikost	Délka v m	EAN číslo výrobku	Balení v ks		Cena s DPH [CZK/ks]
<b>250</b>	3,0	008480	10	400	<b>810,00</b>
<b>280-333</b>	3,0	008497	10	400	<b>813,00</b>



### STŘEŠNÍ ŽLABOVÝ HÁK S PROLISEM

W.15-WHP

Jmenovitá velikost	250/430	280/480	333/550
<b>Materiál</b>	<b>23/7</b>	<b>28/7</b>	<b>28/7</b>
<b>Cena v CZK/ks</b>	<b>S DPH</b>	<b>S DPH</b>	<b>S DPH</b>
<b>ANM</b> 1 Antracit RAL 7016	<b>120,00</b> 093455	<b>137,00</b> 093462	<b>151,00</b> 093479
<b>TMM</b> 2 Testa di Moro RAL 8028	<b>120,00</b> 098986	<b>137,00</b> 098993	<b>151,00</b> 099006
<b>SSM</b> 3 Světle šedá RAL 7005	<b>120,00</b> 098955	<b>137,00</b> 098962	<b>151,00</b> 098979
<b>ICM</b> 4 Intenzivní černá RAL 9005	<b>120,00</b> 116475	<b>137,00</b> 116482	<b>151,00</b> 116499
<b>OCM</b> 5 Ocelově červená RAL 3009	<b>120,00</b> 116505	<b>137,00</b> 116512 *	<b>151,00</b> 116529
<b>ZHM</b> 6 Zeleno hnědá RAL 7013	<b>120,00</b> 111449	<b>137,00</b> 111456	<b>151,00</b> 111463
<b>BHM</b> 7 Bílo hliníková RAL 9006	<b>120,00</b> 116444 *	<b>137,00</b> 116451 *	<b>151,00</b> 116468
<b>BM</b> 8 Bílá RAL 9010	<b>120,00</b> 133083 *	<b>137,00</b> 133090 *	<b>151,00</b> 133106
<b>ZSM</b> 9 Zinkově šedá RAL extra	<b>120,00</b> 133175 *	<b>137,00</b> 133182 *	<b>151,00</b> 133199 *
<b>MHM</b> 10 Měděno hnědá RAL 8004	<b>120,00</b> 133113	<b>137,00</b> 133120 *	<b>151,00</b> 133137
<b>MZM</b> 11 Mechově zelená RAL 6005	<b>120,00</b> 133144 *	<b>137,00</b> 133151 *	<b>151,00</b> 133168 *
<b>BHTM</b> 12 Bílo hliníková tmavá RAL 9007	<b>120,00</b> 133052 *	<b>137,00</b> 133069 *	<b>151,00</b> 133076 *
<b>Balení v ks</b> 	<b>15</b>	<b>15</b>	<b>15</b>
<b>Balení v ks</b> 	<b>600</b>	<b>600</b>	<b>600</b>



\* Výroba na objednávku



### HÁK ŽLABOVÝ ČELNÍ

W.15-WHPK





Jmenovitá velikost	250	280	333
<b>Materiál</b>	28/7	28/7	28/7
<b>Cena v CZK/ks</b>	S DPH	S DPH	S DPH
<b>ANM</b> 1 Antracit RAL 7016	136,00 093486	137,00 093493	139,00 093509
<b>TMM</b> 2 Testa di Moro RAL 8028	136,00 099020 *	137,00 099044 *	139,00 099068
<b>SSM</b> 3 Světle šedá RAL 7005	136,00 099013 *	137,00 099037 *	139,00 099051
<b>ICM</b> 4 Intenzivní černá RAL 9005	136,00 118448 *	137,00 118455 *	139,00 118462 *
<b>OCM</b> 5 Ocelově červená RAL 3009	136,00 118479 *	137,00 118486 *	139,00 118493 *
<b>ZHM</b> 6 Zeleno hnědá RAL 7013	136,00 111470 *	137,00 111487 *	139,00 111494
<b>BHM</b> 7 Bílo hliníková RAL 9006	136,00 118417 *	137,00 118424 *	139,00 118431 *
<b>BM</b> 8 Bílá RAL 9010	136,00 133250 *	137,00 133267 *	139,00 133274 *
<b>ZSM</b> 9 Zinkově šedá RAL extra	136,00 133342 *	137,00 133359 *	139,00 133366 *
<b>MHM</b> 10 Měděno hnědá RAL 8004	136,00 133281 *	137,00 133298 *	139,00 133304 *
<b>MZM</b> 11 Mechově zelená RAL 6005	136,00 133311 *	137,00 133328 *	139,00 133335 *
<b>BHTM</b> 12 Bílo hliníková tmavá RAL 9007	136,00 133229 *	137,00 133236 *	139,00 133243 *
<b>Balení v ks</b> 	15	15	15
<b>Balení v ks</b> 	600	600	600

\* Výroba na objednávku



### HÁK ŽLABOVÝ NÁSTRĚŠNÍ

W.15-WHSG

Jmenovitá velikost		<b>4</b>
Materiál		<b>28/7</b>
Cena v CZK/ks		<b>S DPH</b>
<b>ANM</b> Antracit RAL 7016	<b>1</b>	<b>315,00</b> 093516
<b>TMM</b> Testa di Moro RAL 8028	<b>2</b>	<b>315,00</b> 099082 *
<b>SSM</b> Světle šedá RAL 7005	<b>3</b>	<b>315,00</b> 099075 *
<b>ICM</b> Intenzivní černá RAL 9005	<b>4</b>	<b>315,00</b> 114600 *
<b>OCM</b> Ocelově červená RAL 3009	<b>5</b>	<b>315,00</b> 114617 *
<b>ZHM</b> Zeleno hnědá RAL 7013	<b>6</b>	<b>315,00</b> 111500 *
<b>BHM</b> Bílo hliníková RAL 9006	<b>7</b>	<b>315,00</b> 114594 *
<b>BM</b> Bílá RAL 9010	<b>8</b>	<b>315,00</b> 135605 *
<b>ZSM</b> Zinkově šedá RAL extra	<b>9</b>	<b>315,00</b> 135636 *
<b>MHM</b> Měděno hnědá RAL 8004	<b>10</b>	<b>315,00</b> 135612 *
<b>MZM</b> Mechově zelená RAL 6005	<b>11</b>	<b>315,00</b> 135629 *
<b>BHTM</b> Bílo hliníková tmavá RAL 9007	<b>12</b>	<b>315,00</b> 135599 *
<b>Balení v ks</b> 		<b>10</b>
<b>Balení v ks</b> 		<b>400</b>



\* Výroba na objednávku



ALUMINIUM  
W.15

### ROH VNĚJŠÍ

### W.15-WRA

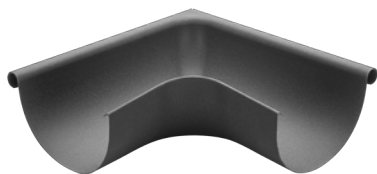

Jmenovitá velikost	250	280	333
Cena v CZK/ks	S DPH	S DPH	S DPH
<b>ANM</b> 1 Antracit RAL 7016	<b>522,00</b> 093905	<b>545,00</b> 093912	<b>571,00</b> 093929
<b>TMM</b> 2 Testa di Moro RAL 8028	<b>522,00</b> 099822	<b>545,00</b> 099839 *	<b>571,00</b> 099846
<b>SSM</b> 3 Světle šedá RAL 7005	<b>522,00</b> 099792	<b>545,00</b> 099808	<b>571,00</b> 099815
<b>ICM</b> 4 Intenzivní černá RAL 9005	<b>522,00</b> 118868	<b>545,00</b> 118875	<b>571,00</b> 118882
<b>OCM</b> 5 Ocelově červená RAL 3009	<b>522,00</b> 118899 *	<b>545,00</b> 118905 *	<b>571,00</b> 118912 *
<b>ZHM</b> 6 Zeleno hnědá RAL 7013	<b>522,00</b> 111876	<b>545,00</b> 111883 *	<b>571,00</b> 111890
<b>BHM</b> 7 Bílo hliníková RAL 9006	<b>522,00</b> 118837 *	<b>545,00</b> 118844 *	<b>571,00</b> 118851 *
<b>BM</b> 8 Bílá RAL 9010	<b>522,00</b> 136725 *	<b>545,00</b> 136732 *	<b>571,00</b> 136749
<b>ZSM</b> 9 Zinkově šedá RAL extra	<b>522,00</b> 136817 *	<b>545,00</b> 136824 *	<b>571,00</b> 136831 *
<b>MHM</b> 10 Měděno hnědá RAL 8004	<b>522,00</b> 136756	<b>545,00</b> 136763 *	<b>571,00</b> 136770
<b>MZM</b> 11 Mechově zelená RAL 6005	<b>522,00</b> 136787 *	<b>545,00</b> 136794 *	<b>571,00</b> 136800 *
<b>BHTM</b> 12 Bílo hliníková tmavá RAL 9007	<b>522,00</b> 136695 *	<b>545,00</b> 136701 *	<b>571,00</b> 136718 *
<b>Balení v ks</b> 	<b>5</b>	<b>5</b>	<b>5</b>
<b>Balení v ks</b> 	<b>150</b>	<b>150</b>	<b>150</b>

\* Výroba na objednávku



### ROH VNITŘNÍ

### W.15-WRI

Jmenovitá velikost	250	280	333
Cena v CZK/ks	S DPH	S DPH	S DPH
<b>ANM</b> 1 Antracit RAL 7016	<b>522,00</b> 093950	<b>545,00</b> 093967	<b>571,00</b> 093974
<b>TMM</b> 2 Testa di Moro RAL 8028	<b>522,00</b> 099884 *	<b>545,00</b> 099891 *	<b>571,00</b> 099907
<b>SSM</b> 3 Světle šedá RAL 7005	<b>522,00</b> 099853	<b>545,00</b> 099860	<b>571,00</b> 099877
<b>ICM</b> 4 Intenzivní černá RAL 9005	<b>522,00</b> 118950 *	<b>545,00</b> 118967 *	<b>571,00</b> 118974
<b>OCM</b> 5 Ocelově červená RAL 3009	<b>522,00</b> 118981 *	<b>545,00</b> 118998 *	<b>571,00</b> 119001 *
<b>ZHM</b> 6 Zeleno hnědá RAL 7013	<b>522,00</b> 111906 *	<b>545,00</b> 111913 *	<b>571,00</b> 111920
<b>BHM</b> 7 Bílo hliníková RAL 9006	<b>522,00</b> 118929 *	<b>545,00</b> 118936 *	<b>571,00</b> 118943 *
<b>BM</b> 8 Bílá RAL 9010	<b>522,00</b> 136879 *	<b>545,00</b> 136886 *	<b>571,00</b> 136893
<b>ZSM</b> 9 Zinkově šedá RAL extra	<b>522,00</b> 136961 *	<b>545,00</b> 136978 *	<b>571,00</b> 136985 *
<b>MHM</b> 10 Měděno hnědá RAL 8004	<b>522,00</b> 136909 *	<b>545,00</b> 136916 *	<b>571,00</b> 136923
<b>MZM</b> 11 Mechově zelená RAL 6005	<b>522,00</b> 136930 *	<b>545,00</b> 136947 *	<b>571,00</b> 136954 *
<b>BHTM</b> 12 Bílo hliníková tmavá RAL 9007	<b>522,00</b> 136848 *	<b>545,00</b> 136855 *	<b>571,00</b> 136862 *
<b>Balení v ks</b> 	<b>5</b>	<b>5</b>	<b>5</b>
<b>Balení v ks</b> 	<b>150</b>	<b>150</b>	<b>150</b>

\* Výroba na objednávku





### ČELO ŽLABOVÉ

### W.15-WCL





Jmenovitá velikost	250	280	333
<b>Cena v CZK/ks</b>	S DPH	S DPH	S DPH
<b>ANM</b> 1 Antracit RAL 7016	<b>53,00</b> 093301	<b>54,00</b> 093318	<b>56,00</b> 093325
<b>TMM</b> 2 Testa di Moro RAL 8028	<b>53,00</b> 098658 *	<b>54,00</b> 098665 *	<b>56,00</b> 098672
<b>SSM</b> 3 Světle šedá RAL 7005	<b>53,00</b> 098764	<b>54,00</b> 098771	<b>56,00</b> 098788
<b>ICM</b> 4 Intenzivní černá RAL 9005	<b>53,00</b> 118356	<b>54,00</b> 118363	<b>56,00</b> 118370
<b>OCM</b> 5 Ocelově červená RAL 3009	<b>53,00</b> 118387 *	<b>54,00</b> 118394 *	<b>56,00</b> 118400
<b>ZHM</b> 6 Zeleno hnědá RAL 7013	<b>53,00</b> 111371 *	<b>54,00</b> 111388 *	<b>56,00</b> 111395
<b>BHM</b> 7 Bílo hliníková RAL 9006	<b>53,00</b> 118325 *	<b>54,00</b> 118332 *	<b>56,00</b> 118349
<b>BM</b> 8 Bílá RAL 9010	<b>53,00</b> 135476 *	<b>54,00</b> 135483 *	<b>56,00</b> 135490
<b>ZSM</b> 9 Zinkově šedá RAL extra	<b>53,00</b> 135568 *	<b>54,00</b> 135575 *	<b>56,00</b> 135582 *
<b>MHM</b> 10 Měděno hnědá RAL 8004	<b>53,00</b> 135506	<b>54,00</b> 135513 *	<b>56,00</b> 135520
<b>MZM</b> 11 Mechově zelená RAL 6005	<b>53,00</b> 135537 *	<b>54,00</b> 135544 *	<b>56,00</b> 135551 *
<b>BHTM</b> 12 Bílo hliníková tmavá RAL 9007	<b>53,00</b> 135445 *	<b>54,00</b> 135452 *	<b>56,00</b> 135469 *
<b>Balení v ks</b> 	<b>6/60</b>	<b>6/60</b>	<b>6/60</b>
<b>Balení v ks</b> 	<b>1 440</b>	<b>1 440</b>	<b>1 440</b>

\* Výroba na objednávku

### KOTLÍK ŽLABOVÝ

W.15-WKL



Jmenovitá velikost	250/80	280/80	280/100
Cena v CZK/ks	S DPH	S DPH	S DPH
<b>ANM</b> 1 Antracit RAL 7016	<b>398,00</b> 093585	<b>457,00</b> 093592 *	<b>440,00</b> 093608
<b>TMM</b> 2 Testa di Moro RAL 8028	<b>398,00</b> 099273	<b>457,00</b> 099280 *	<b>440,00</b> 099297
<b>SSM</b> 3 Světle šedá RAL 7005	<b>398,00</b> 099211	<b>457,00</b> 099228 *	<b>440,00</b> 099235
<b>ICM</b> 4 Intenzivní černá RAL 9005	<b>398,00</b> 116864	<b>457,00</b> 116871 *	<b>440,00</b> 116888
<b>OCM</b> 5 Ocelově červená RAL 3009	<b>398,00</b> 116925 *	<b>457,00</b> 116932 *	<b>440,00</b> 116949 *
<b>ZHM</b> 6 Zeleno hnědá RAL 7013	<b>398,00</b> 111579	<b>457,00</b> 111586 *	<b>440,00</b> 111593
<b>BHM</b> 7 Bílo hliníková RAL 9006	<b>398,00</b> 116802 *	<b>457,00</b> 116819 *	<b>440,00</b> 116826 *
<b>BM</b> 8 Bílá RAL 9010	<b>398,00</b> 135858 *	<b>457,00</b> 135865 *	<b>440,00</b> 135872 *
<b>ZSM</b> 9 Zinkově šedá RAL extra	<b>398,00</b> 136039 *	<b>457,00</b> 136046 *	<b>440,00</b> 136053 *
<b>MHM</b> 10 Měděno hnědá RAL 8004	<b>398,00</b> 135919	<b>457,00</b> 135926 *	<b>440,00</b> 135933 *
<b>MZM</b> 11 Mechově zelená RAL 6005	<b>398,00</b> 135971 *	<b>457,00</b> 135988 *	<b>440,00</b> 135995 *
<b>BHTM</b> 12 Bílo hliníková tmavá RAL 9007	<b>398,00</b> 135797 *	<b>457,00</b> 135803 *	<b>440,00</b> 135810 *
<b>Balení v ks</b> 	<b>15</b>	<b>15</b>	<b>15</b>
<b>Balení v ks</b> 	<b>300</b>	<b>450</b>	<b>450</b>

\* Výroba na objednávku



### KOTLÍK ŽLABOVÝ

W.15-WKL

Jmenovitá velikost	333/80	333/100	333/120
Cena v CZK/ks	S DPH	S DPH	S DPH
<b>ANM</b> 1 Antracit RAL 7016	<b>473,00</b> 093615 *	<b>483,00</b> 093622	<b>634,00</b> 093639
<b>TMM</b> 2 Testa di Moro RAL 8028	<b>473,00</b> 099303 *	<b>483,00</b> 099310	<b>634,00</b> 099327
<b>SSM</b> 3 Světle šedá RAL 7005	<b>473,00</b> 099242 *	<b>483,00</b> 099259	<b>634,00</b> 099266
<b>ICM</b> 4 Intenzivní černá RAL 9005	<b>473,00</b> 116895 *	<b>483,00</b> 116901	<b>634,00</b> 116918 *
<b>OCM</b> 5 Ocelově červená RAL 3009	<b>473,00</b> 116956 *	<b>483,00</b> 116963 *	<b>634,00</b> 116970 *
<b>ZHM</b> 6 Zeleno hnědá RAL 7013	<b>473,00</b> 111609 *	<b>483,00</b> 111616	<b>634,00</b> 111623
<b>BHM</b> 7 Bílo hliníková RAL 9006	<b>473,00</b> 116833 *	<b>483,00</b> 116840 *	<b>634,00</b> 116857 *
<b>BM</b> 8 Bílá RAL 9010	<b>473,00</b> 135889 *	<b>483,00</b> 135896	<b>634,00</b> 135902 *
<b>ZSM</b> 9 Zinkově šedá RAL extra	<b>473,00</b> 136060 *	<b>483,00</b> 136077 *	<b>634,00</b> 136084 *
<b>MHM</b> 10 Měděno hnědá RAL 8004	<b>473,00</b> 135940	<b>483,00</b> 135957	<b>634,00</b> 135964
<b>MZM</b> 11 Mechově zelená RAL 6005	<b>473,00</b> 136008 *	<b>483,00</b> 136015 *	<b>634,00</b> 136022 *
<b>BHTM</b> 12 Bílo hliníková tmavá RAL 9007	<b>473,00</b> 135827 *	<b>483,00</b> 135834 *	<b>634,00</b> 135841 *
<b>Balení v ks</b> 	<b>15</b>	<b>15</b>	<b>10</b>
<b>Balení v ks</b> 	<b>450</b>	<b>450</b>	<b>200</b>

\* Výroba na objednávku



# ALUMINIUM W.15

## MATT 3D EFFECT

NOVÝ UPINACÍ  
SYSTÉM FEDER UMOŽŇUJE  
JEDNODUŠE NATOČIT KOLENO  
DO POŽADOVANÉHO SMĚRU,  
SPOLEHLIVĚ DRŽÍ V KAŽDÉ  
POLOZE. SNADNÁ MONTÁŽ  
NA JAKÉKOLIV KOLENO  
BEZ NÝTOVÁNÍ.



1



2



3









# ALUMINIUM W.15

## MATT 3D EFFECT

### NEREZOVÝ LAPAČ LISTÍ

N-NZN



Jmenovitá velikost	EAN číslo výrobku	Balení v ks		Cena s DPH [CZK/ks]
				
60	001153	30	2 160	188,00
80	001160	20	1 440	190,00
100	001177	15	1 080	193,00
120	001184	10	720	210,00
150	001191	5	360	332,00



# ALUMINIUM W.15

## MATT 3D EFFECT

### SBĚRNÝ KOTLÍK DESIGN

### W.15-WKLZ DE

Jmenovitá velikost	80	100	120
Cena v CZK/ks	S DPH	S DPH	S DPH
<b>ANM</b> 1 Antracit RAL 7016	<b>3 520,00</b> 093677 *	<b>3 520,00</b> 093721	<b>3 700,00</b> 093776 *
<b>TMM</b> 2 Testa di Moro RAL 8028	<b>3 520,00</b> 100634 *	<b>3 520,00</b> 100689 *	<b>3 700,00</b> 100733 *
<b>SSM</b> 3 Světle šedá RAL 7005	<b>3 520,00</b> 100481 *	<b>3 520,00</b> 100535 *	<b>3 700,00</b> 100580 *
<b>ICM</b> 4 Intenzivní černá RAL 9005	<b>3 520,00</b> 138606 *	<b>3 520,00</b> 138651 *	<b>3 700,00</b> 138705 *
<b>OCM</b> 5 Ocelově červená RAL 3009	<b>3 520,00</b> 139054 *	<b>3 520,00</b> 139108 *	<b>3 700,00</b> 139153 *
<b>ZHM</b> 6 Zeleno hnědá RAL 7013	<b>3 520,00</b> 111647 *	<b>3 520,00</b> 111692 *	<b>3 700,00</b> 111746 *
<b>BHM</b> 7 Bílo hliníková RAL 9006	<b>3 520,00</b> 138156 *	<b>3 520,00</b> 138200 *	<b>3 700,00</b> 138255 *
<b>BM</b> 8 Bílá RAL 9010	<b>3 520,00</b> 138453 *	<b>3 520,00</b> 138507 *	<b>3 700,00</b> 138552 *
<b>ZSM</b> 9 Zinkově šedá RAL extra	<b>3 520,00</b> 139207 *	<b>3 520,00</b> 139252 *	<b>3 700,00</b> 139306 *
<b>MHM</b> 10 Méděno hnědá RAL 8004	<b>3 520,00</b> 138750 *	<b>3 520,00</b> 138804 *	<b>3 700,00</b> 138859 *
<b>MZM</b> 11 Mechově zelená RAL 6005	<b>3 520,00</b> 138903 *	<b>3 520,00</b> 138958 *	<b>3 700,00</b> 139009 *
<b>BHTM</b> 12 Bílo hliníková tmavá RAL 9007	<b>3 520,00</b> 138309 *	<b>3 520,00</b> 138354 *	<b>3 700,00</b> 138408 *
<b>Balení v ks</b> 	<b>2</b>	<b>2</b>	<b>2</b>
<b>Balení v ks</b> 	<b>36</b>	<b>36</b>	<b>36</b>



\* Výroba na objednávku



### SBĚRNÝ KOTLÍK DESIGN EXZENTRICKÝ

### W.15-WKLZ DX



Jmenovitá velikost	80	100	120
Cena v CZK/ks	S DPH	S DPH	S DPH
<b>ANM</b> 1 Antracit RAL 7016	<b>4 052,00</b> 093660 *	<b>4 052,00</b> 093714	<b>4 404,00</b> 093769 *
<b>TMM</b> 2 Testa di Moro RAL 8028	<b>4 052,00</b> 100627 *	<b>4 052,00</b> 100672 *	<b>4 404,00</b> 100726 *
<b>SSM</b> 3 Světle šedá RAL 7005	<b>4 052,00</b> 100474 *	<b>4 052,00</b> 100528 *	<b>4 404,00</b> 100573 *
<b>ICM</b> 4 Intenzivní černá RAL 9005	<b>4 052,00</b> 138613 *	<b>4 052,00</b> 138668 *	<b>4 404,00</b> 138712 *
<b>OCM</b> 5 Ocelově červená RAL 3009	<b>4 052,00</b> 139061 *	<b>4 052,00</b> 139115 *	<b>4 404,00</b> 139160 *
<b>ZHM</b> 6 Zeleno hnědá RAL 7013	<b>4 052,00</b> 111630 *	<b>4 052,00</b> 111685 *	<b>4 404,00</b> 111739 *
<b>BHM</b> 7 Bílo hliníková RAL 9006	<b>4 052,00</b> 138163 *	<b>4 052,00</b> 138217 *	<b>4 404,00</b> 138262 *
<b>BM</b> 8 Bílá RAL 9010	<b>4 052,00</b> 138460 *	<b>4 052,00</b> 138514 *	<b>4 404,00</b> 138569 *
<b>ZSM</b> 9 Zinkově šedá RAL extra	<b>4 052,00</b> 139214 *	<b>4 052,00</b> 139269 *	<b>4 404,00</b> 139313 *
<b>MHM</b> 10 Méděno hnědá RAL 8004	<b>4 052,00</b> 138767 *	<b>4 052,00</b> 138811 *	<b>4 404,00</b> 138866 *
<b>MZM</b> 11 Mechově zelená RAL 6005	<b>4 052,00</b> 138910 *	<b>4 052,00</b> 138965 *	<b>4 404,00</b> 139016 *
<b>BHTM</b> 12 Bílo hliníková tmavá RAL 9007	<b>4 052,00</b> 138316 *	<b>4 052,00</b> 138361 *	<b>4 404,00</b> 138415 *
<b>Balení v ks</b> 	<b>2</b>	<b>2</b>	<b>2</b>
<b>Balení v ks</b> 	<b>36</b>	<b>36</b>	<b>36</b>

\* Výroba na objednávku





# ALUMINIUM W.15

## MATT 3D EFFECT

### SBĚRNÝ KOTLÍK KUBICKÝ

### W.15-WKLZ KU

Jmenovitá velikost	80	100	120
Cena v CZK/ks	S DPH	S DPH	S DPH
<b>ANM</b> 1 Antracit RAL 7016	<b>4 509,00</b> 093684 *	<b>4 509,00</b> 093738 *	<b>5 109,00</b> 093783 *
<b>TMM</b> 2 Testa di Moro RAL 8028	<b>4 509,00</b> 100641 *	<b>4 509,00</b> 100696 *	<b>5 109,00</b> 100740 *
<b>SSM</b> 3 Světle šedá RAL 7005	<b>4 509,00</b> 100498 *	<b>4 509,00</b> 100542 *	<b>5 109,00</b> 100597 *
<b>ICM</b> 4 Intenzivní černá RAL 9005	<b>4 509,00</b> 138620 *	<b>4 509,00</b> 138675 *	<b>5 109,00</b> 138729 *
<b>OCM</b> 5 Ocelově červená RAL 3009	<b>4 509,00</b> 139078 *	<b>4 509,00</b> 139122 *	<b>5 109,00</b> 139177 *
<b>ZHM</b> 6 Zeleno hnědá RAL 7013	<b>4 509,00</b> 111654 *	<b>4 509,00</b> 111708 *	<b>5 109,00</b> 111753 *
<b>BHM</b> 7 Bílo hliníková RAL 9006	<b>4 509,00</b> 138170 *	<b>4 509,00</b> 138224 *	<b>5 109,00</b> 138279 *
<b>BM</b> 8 Bílá RAL 9010	<b>4 509,00</b> 138477 *	<b>4 509,00</b> 138521 *	<b>5 109,00</b> 138576 *
<b>ZSM</b> 9 Zinkově šedá RAL extra	<b>4 509,00</b> 139221 *	<b>4 509,00</b> 139276 *	<b>5 109,00</b> 139320 *
<b>MHM</b> 10 Měděno hnědá RAL 8004	<b>4 509,00</b> 138774 *	<b>4 509,00</b> 138828 *	<b>5 109,00</b> 138873 *
<b>MZM</b> 11 Mechově zelená RAL 6005	<b>4 509,00</b> 138927 *	<b>4 509,00</b> 138972 *	<b>5 109,00</b> 139023 *
<b>BHTM</b> 12 Bílo hliníková tmavá RAL 9007	<b>4 509,00</b> 138323 *	<b>4 509,00</b> 138378 *	<b>5 109,00</b> 138422 *
<b>Balení v ks</b> 	<b>2</b>	<b>2</b>	<b>2</b>
<b>Balení v ks</b> 	<b>36</b>	<b>36</b>	<b>36</b>



\* Výroba na objednávku



### SBĚRNÝ KOTLÍK KUBICKÝ EXZENTRICKÝ

### W.15-WKLZ KX



Jmenovitá velikost	80	100	120
Cena v CZK/ks	S DPH	S DPH	S DPH
<b>ANM</b> 1 Antracit RAL 7016	<b>4 757,00</b> 093707 *	<b>4 757,00</b> 093752	<b>5 109,00</b> 093806 *
<b>TMM</b> 2 Testa di Moro RAL 8028	<b>4 757,00</b> 100665 *	<b>4 757,00</b> 100719	<b>5 109,00</b> 100764 *
<b>SSM</b> 3 Světle šedá RAL 7005	<b>4 757,00</b> 100511 *	<b>4 757,00</b> 100566	<b>5 109,00</b> 100610 *
<b>ICM</b> 4 Intenzivní černá RAL 9005	<b>4 757,00</b> 138637 *	<b>4 757,00</b> 138682 *	<b>5 109,00</b> 138736 *
<b>OCM</b> 5 Ocelově červená RAL 3009	<b>4 757,00</b> 139085 *	<b>4 757,00</b> 139139 *	<b>5 109,00</b> 139184 *
<b>ZHM</b> 6 Zeleno hnědá RAL 7013	<b>4 757,00</b> 111678 *	<b>4 757,00</b> 111722	<b>5 109,00</b> 111777 *
<b>BHM</b> 7 Bílo hliníková RAL 9006	<b>4 757,00</b> 138187 *	<b>4 757,00</b> 138231 *	<b>5 109,00</b> 138286 *
<b>BM</b> 8 Bílá RAL 9010	<b>4 757,00</b> 138484 *	<b>4 757,00</b> 138538 *	<b>5 109,00</b> 138583 *
<b>ZSM</b> 9 Zinkově šedá RAL extra	<b>4 757,00</b> 139238 *	<b>4 757,00</b> 139283 *	<b>5 109,00</b> 139337 *
<b>MHM</b> 10 Měděno hnědá RAL 8004	<b>4 757,00</b> 138781 *	<b>4 757,00</b> 138835 *	<b>5 109,00</b> 138880 *
<b>MZM</b> 11 Mechově zelená RAL 6005	<b>4 757,00</b> 138934 *	<b>4 757,00</b> 138989 *	<b>5 109,00</b> 139030 *
<b>BHTM</b> 12 Bílo hliníková tmavá RAL 9007	<b>4 757,00</b> 138330 *	<b>4 757,00</b> 138385 *	<b>5 109,00</b> 138439 *
<b>Balení v ks</b> 	<b>2</b>	<b>2</b>	<b>2</b>
<b>Balení v ks</b> 	<b>36</b>	<b>36</b>	<b>36</b>



\* Výroba na objednávku

# ALUMINIUM W.15

## MATT 3D EFFECT

### SBĚRNÝ KOTLÍK KUBICKÝ EXZENTRICKÝ S VÝTOKEM W.15-WKLZ KXV



Jmenovitá velikost	80	100	120
<b>Cena v CZK/ks</b>	S DPH	S DPH	S DPH
<b>ANM</b> 1 Antracit RAL 7016	<b>5 638,00</b> 093691 *	<b>5 638,00</b> 093745 *	<b>5 990,00</b> 093790 *
<b>TMM</b> 2 Testa di Moro RAL 8028	<b>5 638,00</b> 100658 *	<b>5 638,00</b> 100702 *	<b>5 990,00</b> 100757 *
<b>SSM</b> 3 Světle šedá RAL 7005	<b>5 638,00</b> 100504 *	<b>5 638,00</b> 100559 *	<b>5 990,00</b> 100603 *
<b>ICM</b> 4 Intenzivní černá RAL 9005	<b>5 638,00</b> 138644 *	<b>5 638,00</b> 138699 *	<b>5 990,00</b> 138743 *
<b>OCM</b> 5 Ocelově červená RAL 3009	<b>5 638,00</b> 139092 *	<b>5 638,00</b> 139146 *	<b>5 990,00</b> 139191 *
<b>ZHM</b> 6 Zeleno hnědá RAL 7013	<b>5 638,00</b> 111661 *	<b>5 638,00</b> 111715 *	<b>5 990,00</b> 111760 *
<b>BHM</b> 7 Bílo hliníková RAL 9006	<b>5 638,00</b> 138194 *	<b>5 638,00</b> 138248 *	<b>5 990,00</b> 138293 *
<b>BM</b> 8 Bílá RAL 9010	<b>5 638,00</b> 138491 *	<b>5 638,00</b> 138545 *	<b>5 990,00</b> 138590 *
<b>ZSM</b> 9 Zinkově šedá RAL extra	<b>5 638,00</b> 139245 *	<b>5 638,00</b> 139290 *	<b>5 990,00</b> 139344 *
<b>MHM</b> 10 Méděno hnědá RAL 8004	<b>5 638,00</b> 138798 *	<b>5 638,00</b> 138842 *	<b>5 990,00</b> 138897 *
<b>MZM</b> 11 Mechově zelená RAL 6005	<b>5 638,00</b> 138941 *	<b>5 638,00</b> 138996 *	<b>5 990,00</b> 139047 *
<b>BHTM</b> 12 Bílo hliníková tmavá RAL 9007	<b>5 638,00</b> 138347 *	<b>5 638,00</b> 138392 *	<b>5 990,00</b> 138446 *
<b>Balení v ks</b> 	<b>2</b>	<b>2</b>	<b>2</b>
<b>Balení v ks</b> 	<b>36</b>	<b>36</b>	<b>36</b>



\* Výroba na objednávku



### TĚSNÍCI GUMA SBĚRNÉHO KOTLÍKA

P-PKLZ T



Jmenovitá velikost	EAN číslo výrobku	Balení v ks		Cena s DPH [CZK/ks]
				
<b>IC 70-85</b>	077103	5	600	<b>132,00</b>
<b>IC 100-110</b>	077110	5	600	<b>136,00</b>
<b>IC 110-125</b>	077097	5	600	<b>139,00</b>
<b>PS 70-85</b>	077134	5	600	<b>146,00</b>
<b>PS 100-110</b>	077141	5	600	<b>161,00</b>
<b>PS 110-125</b>	077127	5	600	<b>166,00</b>

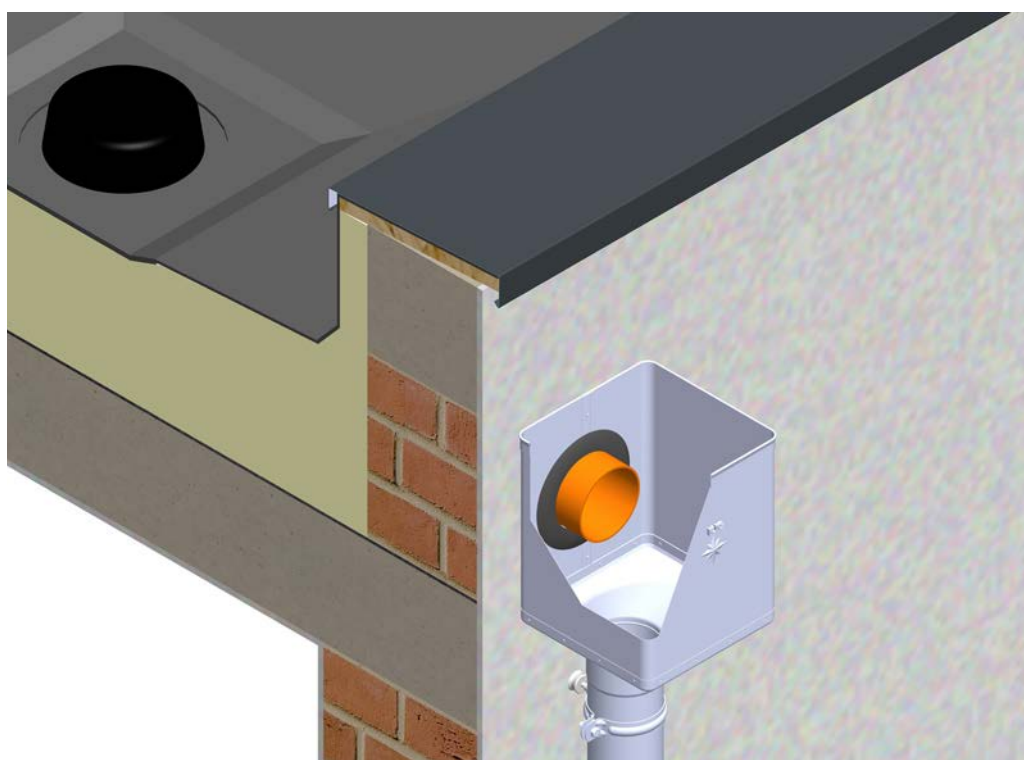

### SVODOVÉ KOLENO 72°

W.15-WK

Jmenovitá velikost	80	100	120
Cena v CZK/ks	S DPH	S DPH	S DPH
<b>ANM</b> 1 Antracit RAL 7016	<b>317,00</b> 093523	<b>339,00</b> 093547	<b>515,00</b> 093561
<b>TMM</b> 2 Testa di Moro RAL 8028	<b>317,00</b> 099129	<b>339,00</b> 099136	<b>515,00</b> 099143
<b>SSM</b> 3 Světle šedá RAL 7005	<b>317,00</b> 099099	<b>339,00</b> 099105	<b>515,00</b> 099112
<b>ICM</b> 4 Intenzivní černá RAL 9005	<b>317,00</b> 116567	<b>339,00</b> 116574	<b>515,00</b> 116581 *
<b>OCM</b> 5 Ocelově červená RAL 3009	<b>317,00</b> 116598 *	<b>339,00</b> 116604 *	<b>515,00</b> 116611 *
<b>ZHM</b> 6 Zeleno hnědá RAL 7013	<b>317,00</b> 111517	<b>339,00</b> 111531	<b>515,00</b> 111555
<b>BHM</b> 7 Bílo hliníková RAL 9006	<b>317,00</b> 116536 *	<b>339,00</b> 116543 *	<b>515,00</b> 116550 *
<b>BM</b> 8 Bílá RAL 9010	<b>317,00</b> 135674 *	<b>339,00</b> 135681	<b>515,00</b> 135698 *
<b>ZSM</b> 9 Zinkově šedá RAL extra	<b>317,00</b> 135766 *	<b>339,00</b> 135773 *	<b>515,00</b> 135780 *
<b>MHM</b> 10 Měděno hnědá RAL 8004	<b>317,00</b> 135704	<b>339,00</b> 135711	<b>515,00</b> 135728
<b>MZM</b> 11 Mechově zelená RAL 6005	<b>317,00</b> 135735 *	<b>339,00</b> 135742 *	<b>515,00</b> 135759 *
<b>BHTM</b> 12 Bílo hliníková tmavá RAL 9007	<b>317,00</b> 135643 *	<b>339,00</b> 135650 *	<b>515,00</b> 135667 *
<b>Balení v ks</b> 	<b>4</b>	<b>4</b>	<b>2</b>
<b>Balení v ks</b> 	<b>240</b>	<b>120</b>	<b>120</b>



\* Výroba na objednávku



ALUMINIUM  
W.15

### SVODOVÉ KOLENO 85°

W.15-WKR



Jmenovitá velikost	80	100	120
Cena v CZK/ks	S DPH	S DPH	S DPH
<b>ANM</b> 1 Antracit RAL 7016	<b>395,00</b> 093530 *	<b>493,00</b> 093554	<b>634,00</b> 093578 *
<b>TMM</b> 2 Testa di Moro RAL 8028	<b>395,00</b> 099167 *	<b>493,00</b> 099181	<b>634,00</b> 099204 *
<b>SSM</b> 3 Světle šedá RAL 7005	<b>395,00</b> 099150 *	<b>493,00</b> 099174	<b>634,00</b> 099198 *
<b>ICM</b> 4 Intenzivní černá RAL 9005	<b>395,00</b> 116628 *	<b>493,00</b> 116635 *	<b>634,00</b> 116642 *
<b>OCM</b> 5 Ocelově červená RAL 3009	<b>395,00</b> 116659 *	<b>493,00</b> 116666 *	<b>634,00</b> 116673 *
<b>ZHM</b> 6 Zeleno hnědá RAL 7013	<b>395,00</b> 111524 *	<b>493,00</b> 111548	<b>634,00</b> 111562 *
<b>BHM</b> 7 Bílo hliníková RAL 9006	<b>395,00</b> 116680 *	<b>493,00</b> 116697 *	<b>634,00</b> 116703 *
<b>BM</b> 8 Bílá RAL 9010	<b>395,00</b> 136275 *	<b>493,00</b> 136282	<b>634,00</b> 136299 *
<b>ZSM</b> 9 Zinkově šedá RAL extra	<b>395,00</b> 136367 *	<b>493,00</b> 136374 *	<b>634,00</b> 136381 *
<b>MHM</b> 10 Měděno hnědá RAL 8004	<b>395,00</b> 136305 *	<b>493,00</b> 136312 *	<b>634,00</b> 136329 *
<b>MZM</b> 11 Mechově zelená RAL 6005	<b>395,00</b> 136336 *	<b>493,00</b> 136343 *	<b>634,00</b> 136350 *
<b>BHTM</b> 12 Bílo hliníková tmavá RAL 9007	<b>395,00</b> 136224 *	<b>493,00</b> 136251 *	<b>634,00</b> 136268 *
<b>Balení v ks</b> 	<b>4</b>	<b>4</b>	<b>4</b>
<b>Balení v ks</b> 	<b>240</b>	<b>120</b>	<b>120</b>

\* Výroba na objednávku



### SVODOVÉ KOLENO TUPÉ 40°

W.15-WKT

Jmenovitá velikost	80	100	120
Cena v CZK/ks	S DPH	S DPH	S DPH
<b>ANM</b> 1 Antracit RAL 7016	<b>313,00</b> 093844	<b>388,00</b> 093851	<b>525,00</b> 093868
<b>TMM</b> 2 Testa di Moro RAL 8028	<b>313,00</b> 099440	<b>388,00</b> 099464	<b>525,00</b> 099471 *
<b>SSM</b> 3 Světle šedá RAL 7005	<b>313,00</b> 099433	<b>388,00</b> 099457	<b>525,00</b> 099488 *
<b>ICM</b> 4 Intenzivní černá RAL 9005	<b>313,00</b> 116741 *	<b>388,00</b> 116758 *	<b>525,00</b> 116765 *
<b>OCM</b> 5 Ocelově červená RAL 3009	<b>313,00</b> 116772 *	<b>388,00</b> 116789 *	<b>525,00</b> 116796 *
<b>ZHM</b> 6 Zeleno hnědá RAL 7013	<b>313,00</b> 111814	<b>388,00</b> 111821	<b>525,00</b> 111838 *
<b>BHM</b> 7 Bílo hliníková RAL 9006	<b>313,00</b> 116710 *	<b>388,00</b> 116727 *	<b>525,00</b> 116734 *
<b>BM</b> 8 Bílá RAL 9010	<b>313,00</b> 136428 *	<b>388,00</b> 136435	<b>525,00</b> 136442 *
<b>ZSM</b> 9 Zinkově šedá RAL extra	<b>313,00</b> 136510 *	<b>388,00</b> 136527 *	<b>525,00</b> 136534 *
<b>MHM</b> 10 Měděno hnědá RAL 8004	<b>313,00</b> 136459 *	<b>388,00</b> 136466 *	<b>525,00</b> 136473 *
<b>MZM</b> 11 Mechově zelená RAL 6005	<b>313,00</b> 136480 *	<b>388,00</b> 136497 *	<b>525,00</b> 136503 *
<b>BHTM</b> 12 Bílo hliníková tmavá RAL 9007	<b>313,00</b> 136398 *	<b>388,00</b> 136404 *	<b>525,00</b> 136411 *
<b>Balení v ks</b> 	<b>4</b>	<b>4</b>	<b>4</b>
<b>Balení v ks</b> 	<b>240</b>	<b>120</b>	<b>120</b>

\* Výroba na objednávku







# ALUMINIUM W.15

## MATT 3D EFFECT

### SVODOVÁ ROURA [s=0,70]

### W.15-WZR



Jmenovitá velikost	80	100	100	120
Délka v m	3,0	3,0	4,0	3,0
Cena v CZK/m	S DPH	S DPH	S DPH	S DPH
<b>ANM</b> Antracit RAL 7016	1 263,00	094131 281,00	094148 281,00	094155 379,00
<b>TMM</b> Testa di Moro RAL 8028	2 263,00	100177 281,00	100184 281,00	100191 379,00
<b>SSM</b> Světle šedá RAL 7005	3 263,00	100139 281,00	100146 281,00	100153 379,00
<b>ICM</b> Intenzivní černá RAL 9005	4 263,00	115294 281,00	115300 281,00	115317 379,00
<b>OCM</b> Ocelově červená RAL 3009	5 263,00	115331 281,00	115348 281,00	115355 379,00
<b>ZHM</b> Zeleno hnědá RAL 7013	6 263,00	112088 281,00	112095 281,00	112101 * 379,00
<b>BHM</b> Bílo hliníková RAL 9006	7 263,00	115249 281,00	115256 281,00	115263 379,00
<b>BM</b> Bílá RAL 9010	8 263,00	132598 281,00	132604 281,00	132611 379,00
<b>ZSM</b> Zinkově šedá RAL extra	9 263,00	132680 * 281,00	132727 * 281,00	132734 * 379,00
<b>MHM</b> Měděno hnědá RAL 8004	10 263,00	132673 * 281,00	132703 * 281,00	132758 * 379,00
<b>MZM</b> Mechově zelená RAL 6005	11 263,00	132697 * 281,00	132710 * 281,00	132741 * 379,00
<b>BHTM</b> Bílo hliníková tmavá RAL 9007	12 263,00	132635 * 281,00	132642 * 281,00	132659 * 379,00
<b>Balení v m</b> 	18	18	24	18
<b>Balení v m</b> 	216	180	240	144



\* Výroba na objednávku

ALUMINIUM  
W.15



### PLASTOVÝ SVODOVÝ RUKÁV

### SD-ZR FOLIA KJG



Jmenovitá velikost	Délka v m	EAN číslo výrobku	Balení v m		Cena s DPH [CZK/m]
					
60-150	100,0	139726	100	6 000	13,00

# ALUMINIUM W.15

## MATT 3D EFFECT

### KOLENO SOKLOVÉ

W.15-WKO

Jmenovitá velikost	80	100	120
Cena v CZK/ks	S DPH	S DPH	S DPH
<b>ANM</b> 1 Antracit RAL 7016	<b>388,00</b> 093813	<b>474,00</b> 093820	<b>562,00</b> 093837
<b>TMM</b> 2 Testa di Moro RAL 8028	<b>388,00</b> 099389 *	<b>474,00</b> 099402 *	<b>562,00</b> 099426 *
<b>SSM</b> 3 Světle šedá RAL 7005	<b>388,00</b> 099372	<b>474,00</b> 099396	<b>562,00</b> 099419 *
<b>ICM</b> 4 Intenzivní černá RAL 9005	<b>388,00</b> 118639 *	<b>474,00</b> 118646	<b>562,00</b> 118653 *
<b>OCM</b> 5 Ocelově červená RAL 3009	<b>388,00</b> 118660 *	<b>474,00</b> 118677 *	<b>562,00</b> 118684 *
<b>ZHM</b> 6 Zeleno hnědá RAL 7013	<b>388,00</b> 111784 *	<b>474,00</b> 111791 *	<b>562,00</b> 111807 *
<b>BHM</b> 7 Bílo hliníková RAL 9006	<b>388,00</b> 118608 *	<b>474,00</b> 118615 *	<b>562,00</b> 118622 *
<b>BM</b> 8 Bílá RAL 9010	<b>388,00</b> 136213 *	<b>474,00</b> 136220	<b>562,00</b> 136237 *
<b>ZSM</b> 9 Zinkově šedá RAL extra	<b>388,00</b> 136152 *	<b>474,00</b> 136169 *	<b>562,00</b> 136176 *
<b>MHM</b> 10 Měděno hnědá RAL 8004	<b>388,00</b> 136091 *	<b>474,00</b> 136107	<b>562,00</b> 136114 *
<b>MZM</b> 11 Mechově zelená RAL 6005	<b>388,00</b> 136121 *	<b>474,00</b> 136138 *	<b>562,00</b> 136145 *
<b>BHTM</b> 12 Bílo hliníková tmavá RAL 9007	<b>388,00</b> 136183 *	<b>474,00</b> 136190 *	<b>562,00</b> 136206 *
<b>Balení v ks</b> 	<b>4</b>	<b>4</b>	<b>2</b>
<b>Balení v ks</b> 	<b>240</b>	<b>120</b>	<b>120</b>



\* Výroba na objednávku



### SVODOVÁ ODBOČKA 72°

### W.15-WZO



Jmenovitá velikost	80/80	100/80	100/100
Cena v CZK/ks	S DPH	S DPH	S DPH
<b>ANM</b> 1 Antracit RAL 7016	<b>1 355,00</b> 094070 *	<b>1 392,00</b> 094087 *	<b>1 406,00</b> 094094
<b>TMM</b> 2 Testa di Moro RAL 8028	<b>1 355,00</b> 100412 *	<b>1 392,00</b> 100429 *	<b>1 406,00</b> 100436 *
<b>SSM</b> 3 Světle šedá RAL 7005	<b>1 355,00</b> 100351 *	<b>1 392,00</b> 100368 *	<b>1 406,00</b> 100375 *
<b>ICM</b> 4 Intenzivní černá RAL 9005	<b>1 355,00</b> 119018 *	<b>1 392,00</b> 119049 *	<b>1 406,00</b> 119087 *
<b>OCM</b> 5 Ocelově červená RAL 3009	<b>1 355,00</b> 119025 *	<b>1 392,00</b> 119063 *	<b>1 406,00</b> 119094 *
<b>ZHM</b> 6 Zeleno hnědá RAL 7013	<b>1 355,00</b> 112026 *	<b>1 392,00</b> 112033 *	<b>1 406,00</b> 112040 *
<b>BHM</b> 7 Bílo hliníková RAL 9006	<b>1 355,00</b> 119032 *	<b>1 392,00</b> 119056 *	<b>1 406,00</b> 119070 *
<b>BM</b> 8 Bílá RAL 9010	<b>1 355,00</b> 137258 *	<b>1 392,00</b> 157265 *	<b>1 406,00</b> 137272 *
<b>ZSM</b> 9 Zinkově šedá RAL extra	<b>1 355,00</b> 137432 *	<b>1 392,00</b> 137449 *	<b>1 406,00</b> 137456 *
<b>MHM</b> 10 Měděno hnědá RAL 8004	<b>1 355,00</b> 137319 *	<b>1 392,00</b> 137326 *	<b>1 406,00</b> 137333 *
<b>MZM</b> 11 Mechově zelená RAL 6005	<b>1 355,00</b> 137371 *	<b>1 392,00</b> 137388 *	<b>1 406,00</b> 137395 *
<b>BHTM</b> 12 Bílo hliníková tmavá RAL 9007	<b>1 355,00</b> 137197 *	<b>1 392,00</b> 137203 *	<b>1 406,00</b> 137210 *
<b>Balení v ks</b> 	<b>4</b>	<b>4</b>	<b>4</b>
<b>Balení v ks</b> 	<b>120</b>	<b>120</b>	<b>120</b>



\* Výroba na objednávku

# ALUMINIUM W.15

## MATT 3D EFFECT

### SVODOVÁ ODBOČKA 72°

W.15-WZO

Jmenovitá velikost	120/80	120/100	120/120
Cena v CZK/ks	S DPH	S DPH	S DPH
<b>ANM</b> 1 Antracit RAL 7016	<b>1 518,00</b> 094100 *	<b>1 535,00</b> 094117 *	<b>1 545,00</b> 094124 *
<b>TMM</b> 2 Testa di Moro RAL 8028	<b>1 518,00</b> 100443 *	<b>1 535,00</b> 100450 *	<b>1 545,00</b> 100467 *
<b>SSM</b> 3 Světle šedá RAL 7005	<b>1 518,00</b> 100382 *	<b>1 535,00</b> 100399 *	<b>1 545,00</b> 100405 *
<b>ICM</b> 4 Intenzivní černá RAL 9005	<b>1 518,00</b> 119117 *	<b>1 535,00</b> 119148 *	<b>1 545,00</b> 119179 *
<b>OCM</b> 5 Ocelově červená RAL 3009	<b>1 518,00</b> 119100 *	<b>1 535,00</b> 119155 *	<b>1 545,00</b> 119186 *
<b>ZHM</b> 6 Zeleno hnědá RAL 7013	<b>1 518,00</b> 112057 *	<b>1 535,00</b> 112064 *	<b>1 545,00</b> 112071 *
<b>BHM</b> 7 Bílo hliníková RAL 9006	<b>1 518,00</b> 119124 *	<b>1 535,00</b> 119131 *	<b>1 545,00</b> 119162 *
<b>BM</b> 8 Bílá RAL 9010	<b>1 518,00</b> 137289 *	<b>1 535,00</b> 137296 *	<b>1 545,00</b> 137302 *
<b>ZSM</b> 9 Zinkově šedá RAL extra	<b>1 518,00</b> 137463 *	<b>1 535,00</b> 137470 *	<b>1 545,00</b> 137487 *
<b>MHM</b> 10 Měděno hnědá RAL 8004	<b>1 518,00</b> 137340 *	<b>1 535,00</b> 137357 *	<b>1 545,00</b> 137364 *
<b>MZM</b> 11 Mechově zelená RAL 6005	<b>1 518,00</b> 137401 *	<b>1 535,00</b> 137418 *	<b>1 545,00</b> 137425 *
<b>BHTM</b> 12 Bílo hliníková tmavá RAL 9007	<b>1 518,00</b> 137227 *	<b>1 535,00</b> 137234 *	<b>1 545,00</b> 137241 *
<b>Balení v ks</b> 	<b>3</b>	<b>3</b>	<b>3</b>
<b>Balení v ks</b> 	<b>90</b>	<b>90</b>	<b>90</b>



\* Výroba na objednávku





### SVODOVÁ OBJÍMKA M10

W.15-WOB

Jmenovitá velikost	80	100	120
Cena v CZK/ks	S DPH	S DPH	S DPH
<b>ANM</b> 1 Antracit RAL 7016	115,00 093875	120,00 093882	137,00 093899
<b>TMM</b> 2 Testa di Moro RAL 8028	115,00 099761	120,00 099778	137,00 099785
<b>SSM</b> 3 Světle šedá RAL 7005	115,00 099730	120,00 099747	137,00 099754
<b>ICM</b> 4 Intenzivní černá RAL 9005	115,00 118530	120,00 118547	137,00 118554 *
<b>OCM</b> 5 Ocelově červená RAL 3009	115,00 118561 *	120,00 118578 *	137,00 118585 *
<b>ZHM</b> 6 Zeleno hnědá RAL 7013	115,00 111845	120,00 111852	137,00 111869
<b>BHM</b> 7 Bílo hliníková RAL 9006	115,00 118509 *	120,00 118516 *	137,00 118523 *
<b>BM</b> 8 Bílá RAL 9010	115,00 136572 *	120,00 136589	137,00 136596 *
<b>ZSM</b> 9 Zinkově šedá RAL extra	115,00 136664 *	120,00 136671 *	137,00 136688 *
<b>MHM</b> 10 Měděno hnědá RAL 8004	115,00 136602	120,00 136619	137,00 136626
<b>MZM</b> 11 Mechově zelená RAL 6005	115,00 136633 *	120,00 136640 *	137,00 136657 *
<b>BHTM</b> 12 Bílo hliníková tmavá RAL 9007	115,00 136541 *	120,00 136558 *	137,00 136565 *
<b>Balení v ks</b> 	10	10	10
<b>Balení v ks</b> 	1 200	1 200	1 200

\* Výroba na objednávku





# ALUMINIUM W.15

## MATT 3D EFFECT

### NEREZOVÝ ŠROUB PRO OBJÍMKY M8x30

P-POB-NSK





Jmenovitá velikost	EAN číslo výrobku	Balení v ks		Cena s DPH [CZK/ks]
				
M8 x 30 *	139658	1	–	9,00

\* Výroba na objednávku

### ŠROUB PRO OBJÍMKU SE ZÁVITOVOU MATKOU TORX M10

P-POB-HT





Jmenovitá velikost	EAN číslo výrobku	Balení v ks		Cena s DPH [CZK/ks]
				
80	002464	100	40 000	26,00
140	002471	100	28 000	35,00
200	002488	100	20 000	44,00
250	002495	100	16 000	50,00
300	002501	100	11 200	51,00

### HMOŽDINKA BEZ LAMELY M10

P-POB-HN DB





Jmenovitá velikost	EAN číslo výrobku	Balení v ks		Cena s DPH [CZK/ks]
				
120	002426	100	25 000	13,00

### HMOŽDINKA S LAMELOU M10

P-POB-HN DB





Jmenovitá velikost	EAN číslo výrobku	Balení v ks		Cena s DPH [CZK/ks]
				
180	002433	100	12 000	13,00
240	002440	100	12 000	15,00
280	002457	100	12 000	16,00

### KOMBISKRUTKA TORX M10

P-POB-ZT/SZ





Jmenovitá velikost	EAN číslo výrobku	Balení v ks		Cena s DPH [CZK/ks]
				
140	002587	50	10 400	15,00
180	002594	50	10 400	19,00

### IZOLAČNÍ HMOŽDINKA M10

P-POB-HN IZOL





Jmenovitá velikost	EAN číslo výrobku	Balení v ks		Cena s DPH [CZK/ks]
				
M10 x 96	001207	25	2 625	165,00

### IZOLAČNÍ HMOŽDINKA HROT CIHLA BEZ ZATEPLENÍ

P-POB-HN WDVS140 M10





Jmenovitá velikost	EAN číslo výrobku	Balení v ks		Cena s DPH [CZK/ks]
				
140	144843	1/5	750	163,00

### IZOLAČNÍ HMOŽDINKA HROT CIHLA ZATEPLENÍ

P-POB-HN WDVS300 M10





Jmenovitá velikost	EAN číslo výrobku	Balení v ks		Cena s DPH [CZK/ks]
				
300	144850	1/5	500	264,00

### NEREZOVÁ UNI PLATFORMA PRO UCHYCENÍ OB M10

P-POB-HN PLAT M10



Jmenovitá velikost	EAN číslo výrobku	Balení v ks		Cena s DPH [CZK/ks]
				
M10	144836	25/500	5 000	113,00



# ALUMINIUM W.15

## MATT 3D EFFECT

### ZÁVITOVÁ TYČ M10

P-POB-ZT





Jmenovitá velikost	EAN číslo výrobku	Balení v ks		Cena s DPH [CZK/ks]
				
60	002556	100	20 800	7,00
100	002563	100	15 600	10,00
150	002570	50	10 400	19,00

### MONTÁŽNÍ PLATNA M10

P-POB-ZT MP

















Jmenovitá velikost	EAN číslo výrobku	Balení v ks		Cena s DPH [CZK/ks]
				
80 x 30	002518	25	5 200	39,00

### KRYTKA PRO ŠROUB OBJÍMKY

P-POB-HT AKG





Jmenovitá velikost	EAN číslo výrobku	Balení v ks		Cena s DPH [CZK/ks]
				
 29 x 13	002280	50	16 800	8,00
 29 x 13	002211	50	16 800	8,00
 29 x 13	002235	50	16 800	8,00
 29 x 13	002266	50	16 800	8,00
 29 x 13	002242	50	16 800	8,00
  29 x 13	002228	50	16 800	8,00
   29 x 13	002273	50	16 800	8,00
 29 x 13	002259	50	16 800	8,00
 29 x 13	002297	50	16 800	8,00

### DEŠŤOVÁ KLAPKA S LAPAČEM LISTÍ

W.15-WZVS





Jmenovitá velikost	80	100	120
Cena v CZK/ks	S DPH	S DPH	S DPH
<b>ANM</b> 1 Antracit RAL 7016	<b>898,00</b> 094216	<b>986,00</b> 094223	<b>1 481,00</b> 094230
<b>TMM</b> 2 Testa di Moro RAL 8028	<b>898,00</b> 100320	<b>986,00</b> 100337	<b>1 481,00</b> 100344
<b>SSM</b> 3 Světle šedá RAL 7005	<b>898,00</b> 100290	<b>986,00</b> 100306	<b>1 481,00</b> 100313
<b>ICM</b> 4 Intenzivní černá RAL 9005	<b>898,00</b> 114419	<b>986,00</b> 114426	<b>1 481,00</b> 114433
<b>OCM</b> 5 Ocelově červená RAL 3009	<b>898,00</b> 114389 *	<b>986,00</b> 114402 *	<b>1 481,00</b> 114396 *
<b>ZHM</b> 6 Zeleno hnědá RAL 7013	<b>898,00</b> 112156	<b>986,00</b> 112163	<b>1 481,00</b> 112170
<b>BHM</b> 7 Bílo hliníková RAL 9006	<b>898,00</b> 114440	<b>986,00</b> 114457	<b>1 481,00</b> 114464
<b>BM</b> 8 Bílá RAL 9010	<b>898,00</b> 124883 *	<b>986,00</b> 124890	<b>1 481,00</b> 124906 *
<b>ZSM</b> 9 Zinkově šedá RAL extra	<b>898,00</b> 124975 *	<b>986,00</b> 124982 *	<b>1 481,00</b> 124999 *
<b>MHM</b> 10 Měděno hnědá RAL 8004	<b>898,00</b> 124913 *	<b>986,00</b> 124920 *	<b>1 481,00</b> 124937 *
<b>MZM</b> 11 Mechově zelená RAL 6005	<b>898,00</b> 124944 *	<b>986,00</b> 124951 *	<b>1 481,00</b> 124968 *
<b>BHTM</b> 12 Bílo hliníková tmavá RAL 9007	<b>898,00</b> 124852 *	<b>986,00</b> 124869 *	<b>1 481,00</b> 124876 *
<b>Balení v ks</b> 	<b>2</b>	<b>3</b>	<b>3</b>
<b>Balení v ks</b> 	<b>240</b>	<b>90</b>	<b>90</b>

\* Výroba na objednávku



### SBĚRAČ DEŠŤOVÉ VODY S HADICÍ

### W.15-WZVHA

Jmenovitá velikost	80	100	120
Cena v CZK/ks	S DPH	S DPH	S DPH
<b>ANM</b> 1 Antracit RAL 7016	<b>2 290,00</b> 094186 *	<b>2 290,00</b> 094193	<b>4 404,00</b> 094209 *
<b>TMM</b> 2 Testa di Moro RAL 8028	<b>2 290,00</b> 100269 *	<b>2 290,00</b> 100276 *	<b>4 404,00</b> 100283 *
<b>SSM</b> 3 Světle šedá RAL 7005	<b>2 290,00</b> 100238 *	<b>2 290,00</b> 100245 *	<b>4 404,00</b> 100252 *
<b>ICM</b> 4 Intenzivní černá RAL 9005	<b>2 290,00</b> 116116 *	<b>2 290,00</b> 116123 *	<b>4 404,00</b> 116130 *
<b>OCM</b> 5 Ocelově červená RAL 3009	<b>2 290,00</b> 116147 *	<b>2 290,00</b> 116154 *	<b>4 404,00</b> 116161 *
<b>ZHM</b> 6 Zeleno hnědá RAL 7013	<b>2 290,00</b> 112132 *	<b>2 290,00</b> 112316 *	<b>4 404,00</b> 112149 *
<b>BHM</b> 7 Bílo hliníková RAL 9006	<b>2 290,00</b> 116086 *	<b>2 290,00</b> 116093 *	<b>4 404,00</b> 116109 *
<b>BM</b> 8 Bílá RAL 9010	<b>2 290,00</b> 137623 *	<b>2 290,00</b> 137630 *	<b>4 404,00</b> 137647 *
<b>ZSM</b> 9 Zinkově šedá RAL extra	<b>2 290,00</b> 137715 *	<b>2 290,00</b> 137722 *	<b>4 404,00</b> 137739 *
<b>MHM</b> 10 Měděno hnědá RAL 8004	<b>2 290,00</b> 137654 *	<b>2 290,00</b> 137661 *	<b>4 404,00</b> 137678 *
<b>MZM</b> 11 Mechově zelená RAL 6005	<b>2 290,00</b> 137685 *	<b>2 290,00</b> 137692 *	<b>4 404,00</b> 137708 *
<b>BHTM</b> 12 Bílo hliníková tmavá RAL 9007	<b>2 290,00</b> 137593 *	<b>2 290,00</b> 137609 *	<b>4 404,00</b> 137616 *
<b>Balení v ks</b> 	<b>1</b>	<b>1</b>	<b>1</b>
<b>Balení v ks</b> 	<b>60</b>	<b>60</b>	<b>60</b>

\* Výroba na objednávku





ALUMINIUM  
W.15

# ALUMINIUM W.15

## MATT 3D EFFECT

### POZINKOVANÝ SVOD OCHRANNÝ S REVIZNÍM OTVOREM W.15-WOZR





Jmenovitá velikost	80	100	100
Délka v m	1,0	1,0	1,5
Cena v CZK/ks	S DPH	S DPH	S DPH
<b>ANM</b> Antracit RAL 7016	<b>2 219,00</b>	<b>1 728,00</b>	<b>3 524,00</b>
	122742 *	122759 *	122766 *
<b>TMM</b> Testa di Moro RAL 8028	<b>2 219,00</b>	<b>1 728,00</b>	<b>3 524,00</b>
	123046 *	123053 *	123060 *
<b>SSM</b> Světle šedá RAL 7005	<b>2 219,00</b>	<b>1 728,00</b>	<b>3 524,00</b>
	122995 *	123008 *	123015 *
<b>ICM</b> Intenzivní černá RAL 9005	<b>2 219,00</b>	<b>1 728,00</b>	<b>3 524,00</b>
	122797 *	122803 *	122810 *
<b>OCM</b> Ocelově červená RAL 3009	<b>2 219,00</b>	<b>1 728,00</b>	<b>3 524,00</b>
	122841 *	122858 *	122865 *
<b>ZHM</b> Zeleno hnědá RAL 7013	<b>2 219,00</b>	<b>1 728,00</b>	<b>3 524,00</b>
	122940 *	122957 *	122964 *
<b>BHM</b> Bílo hliníková RAL 9006	<b>2 219,00</b>	<b>1 728,00</b>	<b>3 524,00</b>
	122896 *	122902 *	122919 *
<b>BM</b> Bílá RAL 9010	<b>2 219,00</b>	<b>1 728,00</b>	<b>3 524,00</b>
	123190 *	123206 *	123213 *
<b>ZSM</b> Zinkově šedá RAL extra	<b>2 219,00</b>	<b>1 728,00</b>	<b>3 524,00</b>
	123145 *	123152 *	123169 *
<b>MHM</b> Měděno hnědá RAL 8004	<b>2 219,00</b>	<b>1 728,00</b>	<b>3 524,00</b>
	123244 *	123251 *	123268 *
<b>MZM</b> Mechově zelená RAL 6005	<b>2 219,00</b>	<b>1 728,00</b>	<b>3 524,00</b>
	123091 *	123107 *	123114 *
<b>BHTM</b> Bílo hliníková tmavá RAL 9007	<b>2 219,00</b>	<b>1 728,00</b>	<b>3 524,00</b>
	123336 *	123305 *	123312 *
<b>Balení v ks</b> 	<b>1</b>	<b>1</b>	<b>1</b>
<b>Balení v ks</b> 	<b>70</b>	<b>60</b>	<b>60</b>

\* Výroba na objednávku

# ALUMINIUM W.15

## MATT 3D EFFECT

### POZINKOVANÝ SVOD OCHRANNÝ S REVIZNÍM OTVOREM W.15-WOZR



Jmenovitá velikost	120	120
Délka v m	1,0	1,5
Cena v CZK/ks	S DPH	S DPH
<b>ANM</b> Antracit RAL 7016	<b>3 876,00</b>	<b>5 533,00</b>
	122773 *	122780 *
<b>TMM</b> Testa di Moro RAL 8028	<b>3 876,00</b>	<b>5 533,00</b>
	123077 *	123084 *
<b>SSM</b> Světle šedá RAL 7005	<b>3 876,00</b>	<b>5 533,00</b>
	123022 *	123039 *
<b>ICM</b> Intenzivní černá RAL 9005	<b>3 876,00</b>	<b>5 533,00</b>
	122827 *	122834 *
<b>OCM</b> Ocelově červená RAL 3009	<b>3 876,00</b>	<b>5 533,00</b>
	122872 *	122889 *
<b>ZHM</b> Zeleno hnědá RAL 7013	<b>3 876,00</b>	<b>5 533,00</b>
	122971 *	122988 *
<b>BHM</b> Bílo hliníková RAL 9006	<b>3 876,00</b>	<b>5 533,00</b>
	122926 *	122933 *
<b>BM</b> Bílá RAL 9010	<b>3 876,00</b>	<b>5 533,00</b>
	123220 *	123237 *
<b>ZSM</b> Zinkově šedá RAL extra	<b>3 876,00</b>	<b>5 533,00</b>
	123176 *	123183 *
<b>MHM</b> Měděno hnědá RAL 8004	<b>3 876,00</b>	<b>5 533,00</b>
	123275 *	123282 *
<b>MZM</b> Mechově zelená RAL 6005	<b>3 876,00</b>	<b>5 533,00</b>
	123121 *	123138 *
<b>BHTM</b> Bílo hliníková tmavá RAL 9007	<b>3 876,00</b>	<b>5 533,00</b>
	123329 *	123299 *
<b>Balení v ks</b> 	<b>1</b>	<b>1</b>
<b>Balení v ks</b> 	<b>40</b>	<b>40</b>

\* Výroba na objednávku

### POZINKOVANÁ OBJÍMKA S GUMOU M10

### P-POB-OZR



Jmenovitá velikost	EAN číslo výrobku	Balení v ks		Cena s DPH [CZK/ks]
				
<b>80</b>	002525	25	1 250	<b>54,00</b>
<b>100</b>	002532	25	1 250	<b>68,00</b>
<b>120</b>	002549	20	1 000	<b>77,00</b>

# ALUMINIUM W.15

## MATT 3D EFFECT

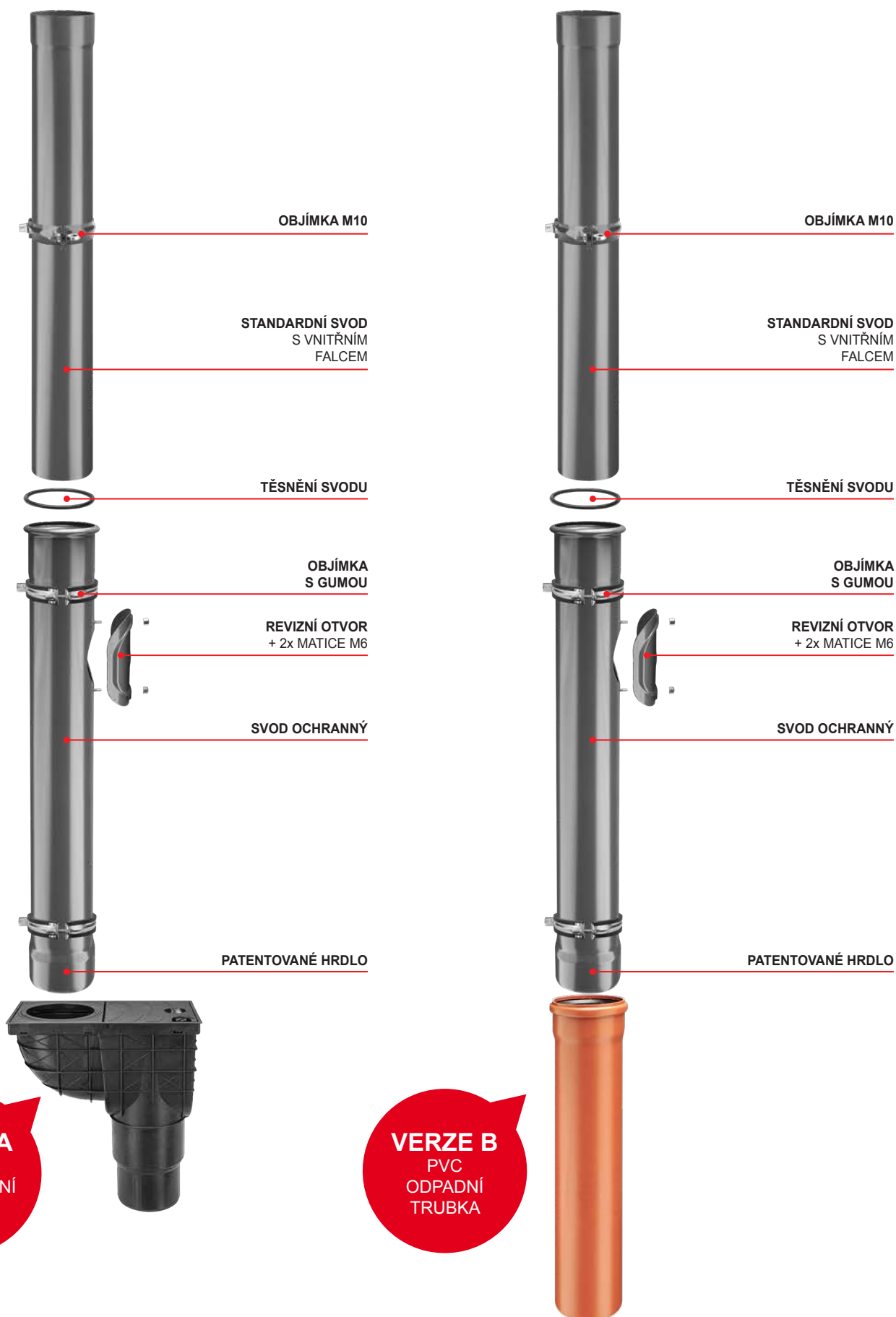

## I. ZÁKLADNÍ USTANOVENÍ

- Společnost KJG, a.s., se sídlem Malinovského 800/131, 916 21 Čachtice, IČO: 31 439 951 (dále jen „prodávající“), vydává následující všeobecné obchodní podmínky, které platí pro prodej a dodávky okapového střešního systému s příslušenstvím, lehké střešní krytiny, trapézů, hutního materiálu, střešních doplňků, nářadí, strojů a obchodního zboží souvisejícího se střešním systémem (dále jen „zboží“) prováděných prodávajícím na základě rámcové kupní smlouvy (dále jen „RKS“) ve vztahu k podnikateli při výkonu jeho podnikatelské činnosti a státu, státní organizaci, samosprávné územní jednotce nebo právnické osobě zřízené zákonem jako veřejnoprávní instituce při jejich zajišťování veřejných potřeb nebo vlastního provozu (dále jen „kupující“).
- Tyto všeobecné obchodní podmínky jako nedílnou součást RKS jsou nedílnou součástí každé jednotlivé kupní smlouvy (dále také „JKS“ nebo „smlouva“) uzavřené mezi prodávajícím a kupujícím na základě RKS.

## II. UZAVŘENÍ KUPNÍ SMLOUVY

- Písemná objednávka kupujícího se považuje za návrh na uzavření JKS, přičemž každá objednávka kupujícího musí obsahovat:
  - identifikační údaje kupujícího nezbytné k vystavení faktury, specifikační údaje objednaného zboží (nejmä typ, druh, množství a rozmery),
  - dobu doručení, dodací lhůtu a způsob dodání zboží,
  - datum vystavení objednávky,
  - jméno, příjmení, funkci a podpis osoby oprávněné jednat za kupujícího.
- JKS se považuje za uzavřeno okamžikem písemného potvrzení objednávky Kupujícího Proávajícím.

## III. KUPNÁ CENA A PLATOBNÉ PODMÍNKY

- Kupující se zavazuje zaplatit prodávajícímu řádně a včas kupní cenu za objednané zboží. Kupní cena je stanovena podle ceníku prodávajícího (ceny zboží se rozumí ceny bez DPH) platného v den předložení objednávky kupujícímu a její výše bude uvedena prodávajícím v potvrzení objednávky kupujícího včetně DPH (při dodání zboží v SR) podle platných právních předpisů. V nezbytných případech, kdy je kupní cena stanovena na základě individuální cenové kalkulace vycházející z platného ceníku, je kupující povinen zaplatit kupní cenu do výše stanovené cenovou kalkulací s tím, že prodávající určí konečnou výši kupní ceny podle vynaložených nákladů, avšak tato nesmí přesáhnout kupní cenu stanovenou kalkulací. Kupující má nárok na slevu z ceny zboží ve výši vyplývající z RKS; pokud prodávající změní během trvání RKS výši slevy kupujícího z ceny zboží, neproděné ho o tom písemně informuje. Při dodání zboží v SR účtuje prodávající kupujícímu k ceně zboží navíc DPH podle platných právních předpisů.
- Kupující má pro odběry zboží stanovený finanční kreditlimit a splatnost faktur ve smyslu RKS, přičemž prodávající je oprávněn fakturovat kupní cenu kupujícímu dnem dodání, resp. odesláním zboží kupujícímu. Po přečerpání kreditlimitu uvedeného v RKS nebo v případě nezaplacení faktury kupující ve lhůtě splatnosti je prodávající oprávněn přerušit dodávání zboží kupujícímu na základě smlouvy a nepovírá další písemnou objednávkou kupujícího. V přerušovaných dodávkách zboží prodávající pokračuje:
  - při překročení kreditlimitu - po zaplacení nejstarších faktur do výše překročení kreditlimitu a současném zaplacení hodnoty požadovaného odběru zboží,
  - při nezaplacení faktury ve lhůtě splatnosti - po jejím úplném zaplacení.
- Prodávající je oprávněn kdykoliv v průběhu trvání RKS změnit kupujícímu stanovený kreditlimit. Platba se považuje za provedenou včas, pokud byla ve lhůtě splatnosti připsána na účet prodávajícího nebo uhrzena v hotovosti v pokladně prodávajícího.
- Pokud kupující neuhradí fakturu ve lhůtě splatnosti, je prodávající oprávněn účtovat mu úroky z prodlení ve výši 0,05 % z nezaplacené částky za každý den prodlení.

## IV. DODÁNÍ ZBOŽÍ A VÝHRADA VLASTNICTVÍ

- Prodávající je povinen dodat zboží kupujícímu v množství dohodnutém ve smlouvě a v kvalitě a v provedení, které se hodí k účelu, na který se toto zboží používá. Kupující je povinen zboží dodané prodávajícím převzít.
- Pokud se smluvní strany nedohodly jinak, je prodávající povinen zboží zabalit nebo opatřit pro přepravu způsobem, který je obvyklý pro toto zboží v obchodním styku.
- Dodání zboží se uskuteční ve lhůtě a způsobem dohodnutým smluvními stranami ve smlouvě.
- Při dodání zboží prodávajícím je zaměstnanec kupujícího povinen prokázat oprávnění k převzetí zboží.
- Pokud má být zboží dáno k dispozici, nenaoložené na dopravní prostředek, v sídle prodávajícího (resp. příslušném velkoskladu prodávajícího, kterému kupující předložil objednávku) dopravci určenému kupujícímu, je tento povinen prokázat oprávnění k převzetí zboží.
- V případě, že má být zboží dodáno kupujícímu na dodací místo uvedené v objednávce vozidlem prodávajícího, vyúčtuje prodávající kupujícímu náklady na dopravu podle ceníku přepravy platného v den předložení objednávky kupujícímu. Zároveň si prodávající vyhrazuje právo, že se zboží vyzloží jen v dostupném terénu podle jeho uvážení.
- U zboží, které má být odesláno kupujícímu, vyúčtuje prodávající kupujícímu náklady na poštovné, pokud není dohodnuto jinak.
- Kupující se zavazuje odebrat zboží v dodací lhůtě. V případě, že kupující nesplní svou povinnost odebrat zboží v dodací lhůtě, vyzve ho prodávající ke splnění jeho povinnosti v dodatečně přiměřené lhůtě. Neodebráním zboží kupující ani v dodatečně přiměřené lhůtě vzniká právo prodávajícího odstoupit od smlouvy.
- Kupující, který nezplatí do dodání zboží celou výši kupní ceny, nabude vlastnictví k dodanému zboží až úplným zaplacením kupní ceny.

## V. PŘECHOD NEBEZPEČÍ ŠKODY NA ZBOŽÍ

- Nebezpečí škody na zboží přechází na kupujícího okamžikem, kdy převezme zboží odprodávajícího, resp. jím určeného dopravce, nebo jestliže tak neučiní včas, v době, kdy mu prodávající nebo jím určený dopravce umožní nakládat se zbožím, přičemž kupující o této možnosti vědět, a kupující poruší smlouvu tím, že zboží nepřevezme.
- Pokud má prodávající odevzdat zboží k přepravě dopravci určenému kupujícímu ve svém sídle v Čachticích (resp. příslušném velkoskladu prodávajícího), od něhož má kupující zboží převzít, přechází na kupujícího nebezpečí škody na zboží okamžikem předání zboží tomuto dopravci.
- V případě, že má prodávající odeslat zboží kupujícímu, přechází na kupujícího nebezpečí škody na zboží okamžikem předání zboží prvnímu dopravci k přepravě do místa určení.
- Kupující je povinen prohlédnout zboží bez zbytečného odkladu po přechodu nebezpečí škody na zboží. Pokud se zboží odesílá kupujícímu, má povinnost prohlédnout zboží bez zbytečného odkladu po jeho dopravení do místa určení.

## VI. ODPOVĚDNOST ZA VADY A ZÁRUKA

- Prodávající odpovídá za vadu, kterou má zboží v okamžiku, kdy přechází nebezpečí škody na zboží na kupujícího, i když se vada stane zjevnou až po této době. Prodávající odpovídá rovněž za jakoukoli vadu, která vznikne po přechodu nebezpečí škody na zboží na kupujícího, pokud je způsobena porušením jeho povinností.
- Jestliže kupující zboží neprohlédne nebo nezařídí, aby bylo prohlédnuto v době přechodu nebezpečí škody na zboží, může uplatnit nároky z vad zjištěných při této prohlídce, jen když prokáže, že tyto vady mělo zboží již v době přechodu nebezpečí škody na zboží.
- Kupující je povinen oznámit prodávajícímu vadu zboží bez zbytečného odkladu poté, co:
  - kupující vady zjistil,
  - kupující při vynaložení odborné péče měl vady zjistit při prohlídce, kterou je povinen uskutečnit po přechodu nebezpečí škody na zboží, nebo
  - se vady mohly zjistit později při vynaložení odborné péče, nejpozději však do dvou let od doby dodání zboží, popřípadě od doručení zboží do místa určení stanoveného ve smlouvě. U vad, na něž se vztahuje záruka za jakost, platí místo této lhůty záruční doba.
- Jestliže prodávající poskytne kupujícímu záruku za jakost dodaného zboží, učiní tak prohlášením v samostatném záručním listu, ve kterém bude uveden i postup při reklamaci.
- Záruční doba začíná plynout ode dne dodání zboží. Jestliže je prodávající povinen odeslat zboží, plyne záruční doba ode dne doručení zboží do místa určení. Záruční doba neplyne po dobu, po kterou kupující nemůže užívat zboží pro jeho vady, za které odpovídá prodávající.
- V případě dodání zboží kupujícímu s vadami se výslovně vylučuje použití ust. § 436, § 437, § 439 odst. 2, 3, 4 a § 441 obchodního zákoníku a prodávající v takovém případě poskytne kupujícímu slevu z kupní ceny nebo odstraní kupujícímu reklamované vady zboží:
  - dodáním chybějícího zboží,
  - opravou zboží nebo dodáním náhradního zboží při odstranitelných vadách, nebo
  - odvoláním náhradního zboží při neodstranitelných vadách.
- Prodávající poskytnutá sleva z kupní ceny musí odpovídat rozdílu mezi hodnotou, kterou by mělo zboží bez vad, a hodnotou, kterou mělo zboží dodané s vadami, přičemž pro určení hodnot je rozhodující čas, ve kterém se mělo uskutečnit řádné plnění. Kupující, kterému prodávající poskytl slevu z kupní ceny, není oprávněn požadovat náhradu zisku ušlého v důsledku nedostatku vlastnosti zboží, na který se sleva vztahuje.
- Při dodání náhradního zboží je prodávající oprávněn požadovat, aby mu na jeho náklady kupující vrátil vyměňované zboží ve stavu, v jakém se mu dodal. To neplatí, jestliže nemožnost vrácení zboží ve stavu tam uvedeném není způsobena jedním nebo opomenutím kupujícího, nebo ke změně stavu zboží došlo v důsledku prohlídky řádně vykonané za účelem zjištění vad zboží. V případě, že před objevením vad kupující zboží nebo jeho část prodal nebo zboží zcela nebo zčásti spotřeboval nebo je pozměnil při jeho obvyklém použití, je povinen vrátit neprodané nebo nespotřebované zboží nebo pozměněné zboží a poskytnout prodávajícímu náhradu do výše, v níž měl z uvedeného použití zboží prospěch.
- Odpovědnost prodávajícího za vady, na které se nevztahuje záruka za jakost, nevzniká, jestliže tyto vady byly způsobeny po přechodu nebezpečí škody na zboží vnějšími událostmi a nezpůsobil je prodávající nebo osoby, s jejichž pomocí plnil svůj závazek.

## VII. VYŠŠÍ MOC

- Jestliže po uzavření smlouvy nastanou nepředvídatelné a neovlivnitelné okolnosti, které vytvoří trvalou nebo dočasnou překážku pro plnění povinností smluvních stran z uzavřené smlouvy (vis maior), nebude nesplnění povinností (při trvalé překážce) smluvní stranou, resp. opožděné splnění povinností (při dočasné překážce), považováno za porušení této smlouvy a smluvní strana tak neodpovídá za případné škody, které vzniknou v souvislosti s nesplněním smluvních povinností. Pokud má vzniklá překážka pro plnění povinností ze smlouvy pouze dočasný charakter, zavazují se smluvní strany přistoupit k plnění svých smluvních povinností neproděné poté, co tato překážka odpadne. Každá strana je povinna neproděné informovat druhou stranu o vzniku výše uvedených překážek.
- Za vyšší moc se považují zejména zjevná údalosti, svévolné jednání třetích osob, stávky, pracovní vyluky, blokády, války (vyhlášené i nevyhlášené), změna politické situace, která vylučuje nebo nepřiměřeně ztěžuje výkon práv a povinností ze smlouvy nebo jakékoliv jiné podobné události.

## VIII. OCHRANA OSOBNÍCH DAT

- Kupující (pro účely tohoto článku i jiná osoba podepsaná na RKS a objednavce za kupujícího) výslovně uděluje prodávajícímu podle zák. č. 428/2002 Z.z. o ochraně osobních údajů v platném znění (dále jen „zákon“) souhlas se zpracováním jeho osobních údajů uvedených v RKS a objednavce kupujícího.
- Kupující výslovně uděluje prodávajícímu souhlas zpracovávat osobní údaje pro účely:
  - výkonu práv a povinností vyplývajících z RKS a JKS,
  - vedení evidence, povinnost jejíhož vedení vyplývá prodávajícímu ze zákona nebo na základě zákona, a/ výkonu marketingové činnosti.
- Kupující výslovně uděluje prodávajícímu souhlas, aby pro účely uvedené v bodě 8.2 poskytl jeho osobní údaje třetí osobě, kterou pověřil předmětnou činností.
- Kupující výslovně uděluje prodávajícímu souhlas se zpracováním osobních údajů:
  - a/ na dobu, ve které je prodávající povinen vést evidenci uvedenou v bodě 8.2 písm. b/,
  - b/ na dobu, v níž je to nezbytné pro ochranu zákonných práv a právem chráněných zájmů prodávajícího.
- Kupující bere na vědomí, že svůj souhlas se zpracováním osobních údajů má právo odvolat a vyžadovat likvidaci svých osobních údajů v případě, že ze strany prodávajícího, resp. třetí osoby, již prodávající osobní údaje poskytl, dojde k porušení povinností vyplývajících ze zákona.

## IX. ZÁVEŘEČNÉ USTANOVENÍ

- Kupující není oprávněn převést či postoupit bez výslovného souhlasu prodávajícího práva vyplývající mu z RKS nebo JKS na třetí osobu.
- RKS je možné měnit, pokud z těchto všeobecných podmínek nevyplývá jinak, pouze formou písemných dodatků podepsaných zástupci obou stran.
- Dohodnutá odlišná ustanovení v JKS mezi prodávajícím a kupujícím mají přednost před ustanoveními RKS a těchto všeobecných obchodních podmínek. Právní vztahy, které nejsou upraveny v RKS, JKS a ani v těchto všeobecných podmínkách, se řídí obchodním zákoníkem a dalšími obecně závaznými právními předpisy platnými ve Slovenské republice, s vyloučením použití kolizních norem a s vyloučením aplikace Úmluvy OSN o smlouvách o mezinárodní koupi zboží /CISG/ ze dne 11. 04. 1980 a jejich případných dodatků v případě, že kupující má sídlo (misto podnikání) v jiném státě nebo je zboží dodáváno do jiného státu.
- Všechny spory, které vyplnou z realizace obsahu RKS, budou řešeny stranami cestou přátelského vyrovnání. Spory, které se nepodaří vyřešit vzájemnou dohodou, je oprávněn řešit (vylučně) příslušný soud Slovenské republiky.
- Tyto všeobecné podmínky vydává prodávající podle § 273 obchodního zákoníku, a to s účinností od 01. 01. 2020.