



ERESZCSATORNA RENDSZER FÉLKÖRÍVES



ÁRLISTA 2024

AJÁNLOTT FOGYASZTÓ ÁRAK



POWERFUL PARTNER FOR YOUR ROOF



Alumínium anyag | 5



Csatorna | 7

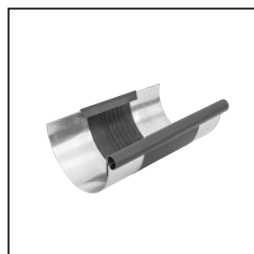

Dilatációs betét | 9



Csatorna tartozékok | 12



Csatornatartó | 14



Szeglet | 17



Véglemez | 19



Betorkollócsonk | 20

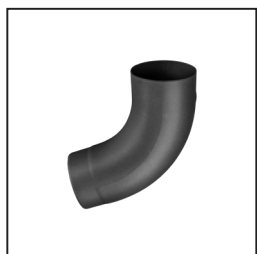

Könyök | 30

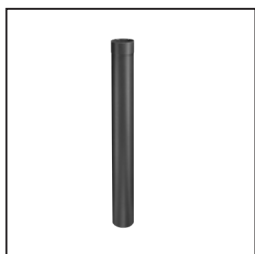

Lefolyócső | 33



Lefolyócső tartozékok | 35



Bilincsfej | 37

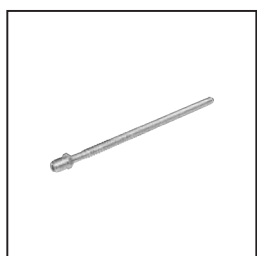

Bilincsfej tartozékok | 38



Esőlopó | 41



Állványcső | 43

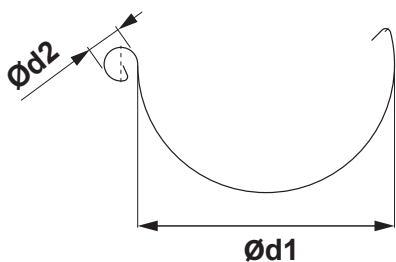

TETŐERESZ MÉRETEK

(méretek és méretbeli tűrések az EN 612 szerint)

Kiterített szélesség (mm)	250	280	333
Ød1	105	127	153
Ød2	18	18	20

BELSŐ FALC

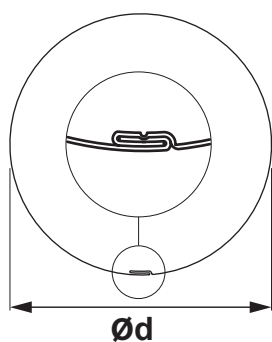

LEFOLYÓCSŐ MÉRETEK

(méretek és méretbeli tűrések az EN 612 szerint)

Méretek	80	100	120
Névleges méret Ød (mm)	80	100	120

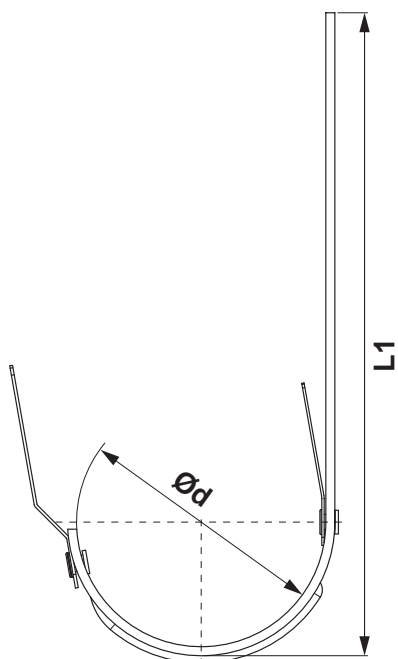

ERESZCSATORNA TARTÓ KAMPÓK MÉRETEI

(méretek és méretbeli tűrések az EN 612 szerint)

Méretek (mm)	L1	Ød
250	310	105
280		127
333 – 550	385	153

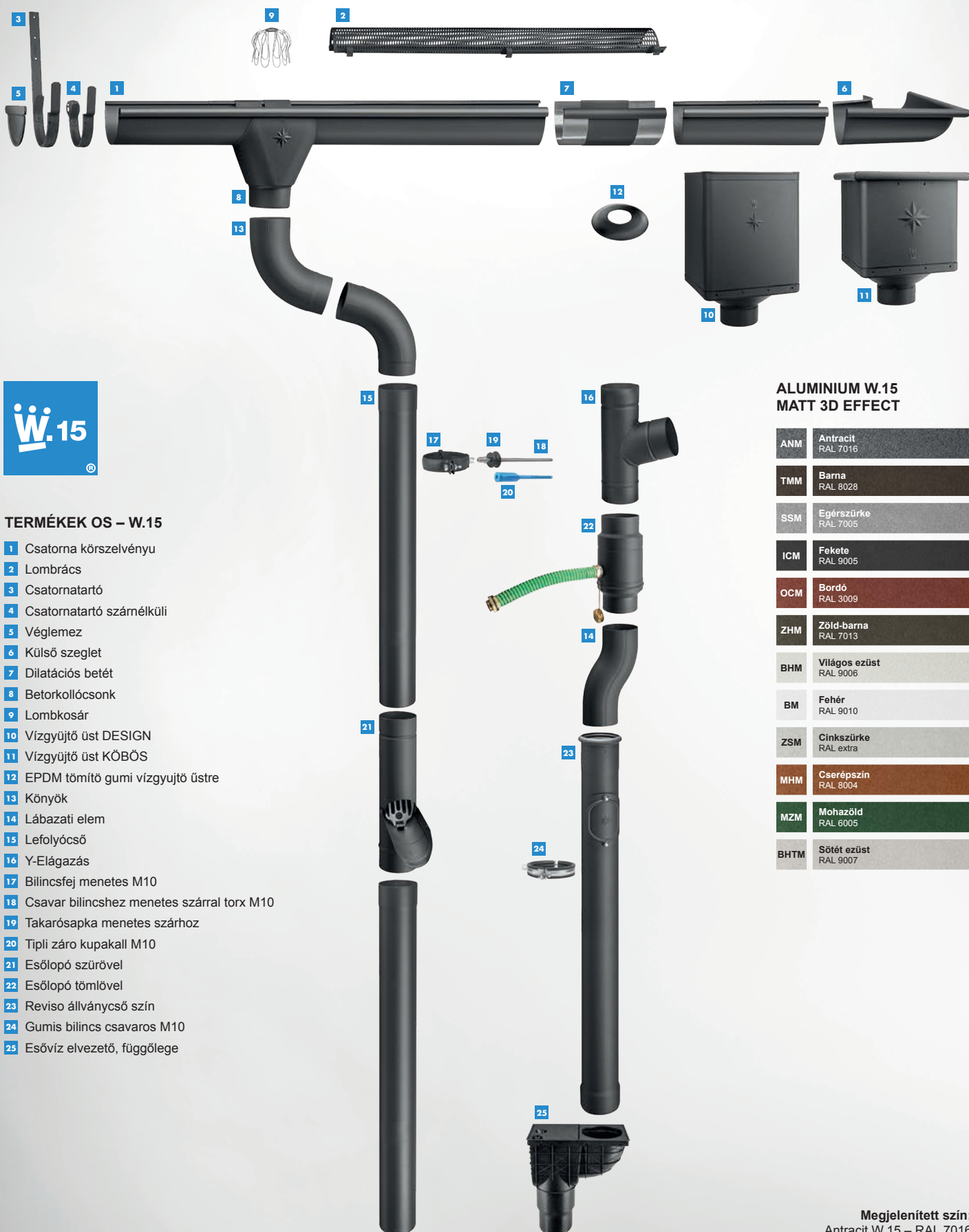

TERMÉKEK OS – W.15

- 1 Csatorna körszelvényu
- 2 Lombrács
- 3 Csatornatartó
- 4 Csatornatartó szárnélküli
- 5 Véglemez
- 6 Külső szeglet
- 7 Dilatációs betét
- 8 Betorkollócsonk
- 9 Lombkosár
- 10 Vízyűjtő üst DESIGN
- 11 Vízyűjtő üst KÖBÖS
- 12 EPDM tömítő gumi vízyűjtő üstre
- 13 Könyök
- 14 Lábazati elem
- 15 Lefolyócső
- 16 Y-Elágazás
- 17 Bilincsfej menetes M10
- 18 Csavar bilincshez menetes szárral torx M10
- 19 Takarósapka menetes szárhoz
- 20 Típlli záro kupakall M10
- 21 Esőlopó szűrővel
- 22 Esőlopó tömlővel
- 23 Reviso állványcső szín
- 24 Gumis bilincs csavaros M10
- 25 Esővíz elvezető, függőlege

ALUMINIUM W.15 MATT 3D EFFECT

ANM	Antracit RAL 7016
TMM	Barna RAL 8028
SSM	Egérszürke RAL 7005
ICM	Fekete RAL 9005
OCM	Bordó RAL 3009
ZHM	Zöld-barna RAL 7013
BHM	Világos ezüst RAL 9006
BM	Fehér RAL 9010
ZSM	Cinkszürke RAL extra
MHM	Cserépszín RAL 8004
MZM	Mohazöld RAL 6005
BHTM	Sötét ezüst RAL 9007





ALUMINIUM W.15 MATT 3D EFFECT

SPEIRA

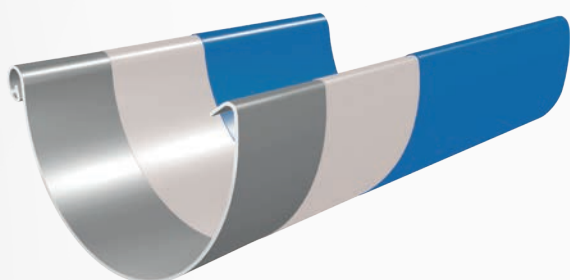
A Speira az alumínium hengerlés és újrahasznosítás terén egy globális vállalat. Németországban és Norvégiában található hét gyártóüzemből és egy kutató-fejlesztő központból áll, beleértve vegyesvállalatunkat - az Alunorf-ot, a világ legnagyobb alumínium hengerművét - a Grevenbroich-ot, a világ legnagyobb alumínium-megmunkáló üzemét, valamint számos nemzetközi értékesítési irodát. A Speira körülbelül 5000 embert foglalkoztat, főként Németországban és Norvégiában.



-  Felső lakkozott réteg (kb. 20 μm) poliuretán alapú a kiváló optikáért és a legnagyobb sérülésállóságért, MATT 3D hatás
-  Alapozó réteg (kb. 5 μm) a tökéletes tapadás és szilárd védelem érdekében
-  Optimalizált alumínium szalag az ereszcatorna rendszerhez OS – W.15

KJG

SPACE



ELEGÁNS MATT FELÜLETŰ ALUMÍNIUM ANYAG



W.15

Minőségi szín
Lótusz-effektussal

Karcolással szembeni
magas ellenálló-képesség

Magas
színkonzisztencia

W.15 – tizenkét
színváltozat

40 év jótállás
az anyagra és a színre





ALUMINIUM W.15

MATT 3D EFFECT

CSATORNA KÖRSZELVÉNYU [s=0,70]

W.15-WZ

Névleges méret	250	280	333	333
Hossz m	4,0	4,0	4,0	6,0
Ár HUF/m	Áfával	Áfával	Áfával	Áfával
ANM Antracit RAL 7016	2 723,00	3 432,00	3 454,00	3 454,00
	094001	094018	094025	094032
TMM Barna RAL 8028	2 723,00	3 432,00	3 454,00	3 454,00
	100030	100047 *	100054	100061
SSM Egérszürke RAL 7005	2 723,00	3 432,00	3 454,00	3 454,00
	099990	100009	100016	100023
ICM Fekete RAL 9005	2 723,00	3 432,00	3 454,00	3 454,00
	114662	114679	114686	114693
OCM Bordó RAL 3009	2 723,00	3 432,00	3 454,00	3 454,00
	114709	114716 *	114723 *	114730
ZHM Zöld-barna RAL 7013	2 723,00	3 432,00	3 454,00	3 454,00
	111982	111999	112002	112019
BHM Világos ezüst RAL 9006	2 723,00	3 432,00	3 454,00	3 454,00
	114624	114631 *	114648	114655
BM Fehér RAL 9010	2 723,00	3 432,00	3 454,00	3 454,00
	132833 *	132888 *	132932	132949
ZSM Cinkszürke RAL extra	2 723,00	3 432,00	3 454,00	3 454,00
	132796 *	132840 *	132895 *	132987 *
MHM Cserépszín RAL 8004	2 723,00	3 432,00	3 454,00	3 454,00
	132819 *	132864 *	132918 *	132963 *
MZM Mohazöld RAL 6005	2 723,00	3 432,00	3 454,00	3 454,00
	132802 *	132857 *	132901 *	132970 *
BHTM Sötét ezüst RAL 9007	2 723,00	3 432,00	3 454,00	3 454,00
	132826 *	132871 *	132925 *	132956 *
Csomagolás m 	20	20	20	30
Csomagolás m 	960	840	660	990

* Gyártás rendelésre





ALUMINIUM W.15

MATT 3D EFFECT

FEKVÖERESZ [s=0,70]

W.15-WZS

Névleges méret	650
Hossz m	6,0
Ár HUF/m	Áfával
ANM 1 Antracit RAL 7016	8 900,00 094179
TMM 2 Barna RAL 8028	8 900,00 100214 *
SSM 3 Egérszürke RAL 7005	8 900,00 100221 *
ICM 4 Fekete RAL 9005	8 900,00 114471 *
OCM 5 Bordó RAL 3009	8 900,00 114488 *
ZHM 6 Zöld-barna RAL 7013	8 900,00 112125 *
BHM 7 Világos ezüst RAL 9006	8 900,00 114495 *
BM 8 Fehér RAL 9010	8 900,00 137500 *
ZSM 9 Cinkszürke RAL extra	8 900,00 137531 *
MHM 10 Cserépszín RAL 8004	8 900,00 137517 *
MZM 11 Mohazöld RAL 6005	8 900,00 137524 *
BHTM 12 Sötét ezüst RAL 9007	8 900,00 137494 *
Csomagolás m 	6
Csomagolás m 	300

* Gyártás rendelésre



DILATÁCIÓS BETÉT

W.15-WZDI

Névleges méret	250/260	285/260	333/260
Ár HUF/db	Áfával	Áfával	Áfával
ANM 1 Antracit RAL 7016	9 432,00 093356 *	9 897,00 093363 *	9 897,00 093370
TMM 2 Barna RAL 8028	9 432,00 098702 *	9 897,00 098719 *	9 897,00 098726
SSM 3 Egérszürke RAL 7005	9 432,00 098818 *	9 897,00 098825 *	9 897,00 098832 *
ICM 4 Fekete RAL 9005	9 432,00 118738 *	9 897,00 118745 *	9 897,00 118752
OCM 5 Bordó RAL 3009	9 432,00 118769 *	9 897,00 118776 *	9 897,00 118783 *
ZHM 6 Zöld-barna RAL 7013	9 432,00 111401 *	9 897,00 111418 *	9 897,00 111432
BHM 7 Világos ezüst RAL 9006	9 432,00 118707 *	9 897,00 118714 *	9 897,00 118721 *
BM 8 Fehér RAL 9010	9 432,00 137029 *	9 897,00 137036 *	9 897,00 137043 *
ZSM 9 Cinkszürke RAL extra	9 432,00 137111 *	9 897,00 137128 *	9 897,00 137135 *
MHM 10 Cserépszín RAL 8004	9 432,00 137050 *	9 897,00 137067 *	9 897,00 137074 *
MZM 11 Mohazöld RAL 6005	9 432,00 137081 *	9 897,00 137098 *	9 897,00 137104 *
BHTM 12 Sötét ezüst RAL 9007	9 432,00 136992 *	9 897,00 137005 *	9 897,00 137012 *
Csomagolás db 	3	3	5
Csomagolás db 	360	360	200

* Gyártás rendelésre

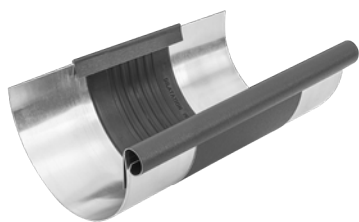



ALUMINIUM W.15

MATT 3D EFFECT

FEKVÖERESZ DILATÁCIO

W.15-WZSDI

Névleges méret	670/260
Ár HUF/db	Áfával
ANM 1 Antracit RAL 7016	29 933,00 093400 *
TMM 2 Barna RAL 8028	29 933,00 098757 *
SSM 3 Egérszürke RAL 7005	29 933,00 098863 *
ICM 4 Fekete RAL 9005	29 933,00 118806 *
OCM 5 Bordó RAL 3009	29 933,00 118813 *
ZHM 6 Zöld-barna RAL 7013	29 933,00 111425 *
BHM 7 Világos ezüst RAL 9006	29 933,00 118790 *
BM 8 Fehér RAL 9010	29 933,00 137555 *
ZSM 9 Cinkszürke RAL extra	29 933,00 137586 *
MHM 10 Cserépszín RAL 8004	29 933,00 137562 *
MZM 11 Mohazöld RAL 6005	29 933,00 137579 *
BHTM 12 Sötét ezüst RAL 9007	29 933,00 137548 *
Csomagolás db 	1
Csomagolás db 	40

* Gyártás rendelésre



ALUMINIUM
W.15

A DILATÁCIÓS ERESZCSATORNA ÉS SZALAG HASZNÁLATA

DILATÁCIÓS ERESZCSATORNA

Szerelési példa: Függő, ereszcatorna 500 mm kiterített szélességig.
A dilatációs ereszcatornát 15 m-es közböben kell felszerelni. A külső szögletre és az ereszcatorna elejére elég a normál érték fele: legfeljebb 7,5 m. A belső szögletre a normál érték negyede felel meg: legfeljebb 3,75 m. Egyéb anyagokra és méretekre vonatkozóan: lásd az alábbi táblázatot. A szögletek mindig szilárd pontokként számítandók.

ETŐERESZEK FÉLKÖRÍVES DILATÁCIÓS ERESZCSATORNÁK

Ereszcatorna kiterített szélessége	Alumínium	Acél, Titán-cink, Réz, Rozsdamentes acél
< 500	12	15
> 500	8	10

DILATÁCIÓS SZALAG

Belső beépítés: az alapra ragasztás nélkül rögzített ereszcatornák, nem szokványos profilú és lemezborítású falazattal ellátott tetők

TETŐERESZ DILATÁCIÓS SZALAG

Ereszcatorna kiterített szélessége	Alumínium	Acél, Titán-cink, Réz, Rozsdamentes acél
< 500	8	10
> 500	6	8

A külső szögletre vagy az ereszcatorna elejére elég a normál érték fele. A belső szögletre a normál érték egynegyede érvényes.

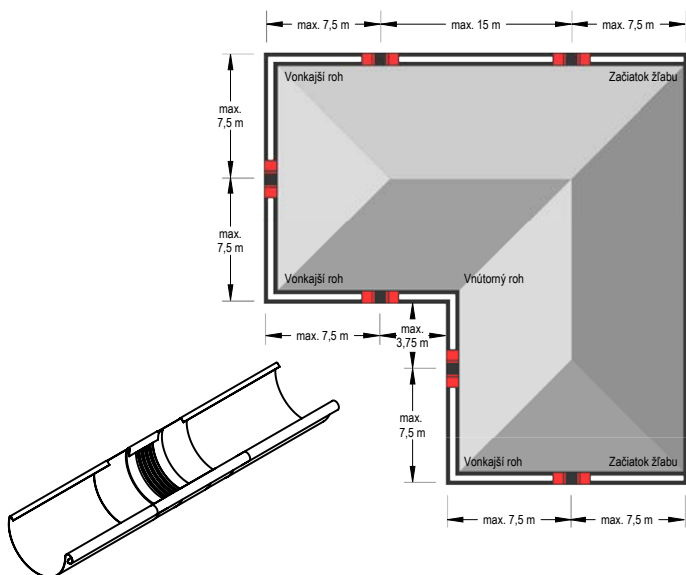

Megjegyzés a dilatációs ereszcatorna szereléséhez.

A forrasztás segítségével végzett szerelésnél először a középső gumi alkatrészt kell vizes ronggyal letakarni (hogy a meleg ne terjedjen át a középső gumi alkatrészbe). Be kell tartani a középső gumi alkatrésztől mért 6 cm legkisebb távolságot. Minden esetben kerülni kell a gumi nyílt lánggal való érintkezését.

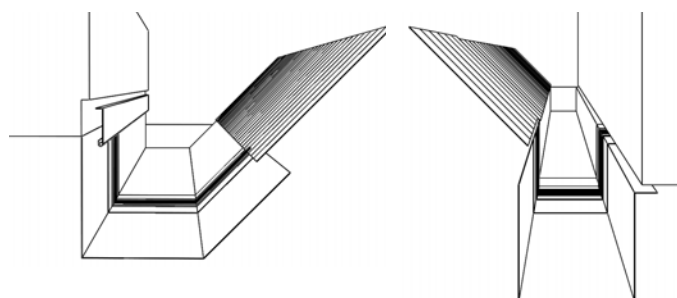

Megjegyzés a dilatációs szalag alkalmazásához.

A dilatációs szalag hajlításánál, szerelésénél győződjön meg arról, hogy:



- A hajlító-pofák rádiusza legalább 2 mm.
- A bádoglemez 1 mm vastagságától be kell tartani a hajlítási sugár 5 mm-es legkisebb értékét.
- A hajlító pofákat a hajlítás során a nyíróhatás - a gumi megrongálásának a megelőzése - céljából a középső gumi alkatrész 3 - 4 mm-es vastagságára kell beállítani.
- A középső gumi elem a hajlítás során nem lehet összenyomva, vagy megrongálva. Ezért egy 2-5 mm (vastag), úgy meghajlított alumínium bádoglemezt kellene alkalmazni, hogy az a hajlító pofák védőelemeként lehessen rögzítve. Így nagyobb hajlítási sugár érhető el megakadályozva a középső gumirész sérülését.

ALUMINIUM W.15

MATT 3D EFFECT

LOMBRÁCS

W.15-WZNLM

Névleges méret		333
Hossz m		2,0
Ár HUF/db		Áfával
ANM Antracit RAL 7016	1	11 956,00 097149 *
TMM Barna RAL 8028	2	11 956,00 118035 *
SSM Egérszürke RAL 7005	3	11 956,00 118028 *
ICM Fekete RAL 9005	4	11 956,00 118004 *
OCM Bordó RAL 3009	5	11 956,00 118011 *
ZHM Zöld-barna RAL 7013	6	11 956,00 118042 *
BHM Világos ezüst RAL 9006	7	11 956,00 117991 *
BM Fehér RAL 9010	8	11 956,00 137142 *
ZSM Cinkszürke RAL extra	9	11 956,00 137173 *
MHM Cserépszín RAL 8004	10	11 956,00 137159 *
MZM Mohazöld RAL 6005	11	11 956,00 137166 *
BHTM Sötét ezüst RAL 9007	12	11 956,00 137180 *
Csomagolás db 		15
Csomagolás db 		120

* Gyártás rendelésre

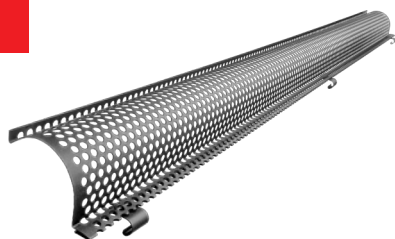

ALUMINIUM W.15

MATT 3D EFFECT

PVC LOMBRÁCS

SD-ZNL MREZKA

Névleges méret	Hossz m	EAN szám	Csomagolás db		Ár áfával [HUF/db]
PS 171	1,0	008473	30	450	1 990,00
TM 171	1,0	008466	30	450	1 990,00

PVC LOMBRÁCS

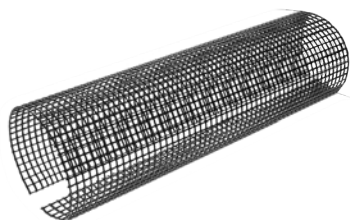
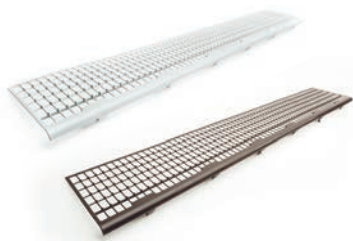

SD-ZNL N

Névleges méret	Hossz m	EAN szám	Csomagolás db		Ár áfával [HUF/db]
250	3,0	008480	10	400	10 580,00
280-333	3,0	008497	10	400	10 630,00



CSATORNATARTÓ RÉGI TÍPUS

W.15-WHP

Névleges méret	250/430	280/480	333/550
Anyag	23/7	28/7	28/7
Ár HUF/db	Áfával	Áfával	Áfával
ANM 1 Antracit RAL 7016	1 572,00 093455	1 793,00 093462	1 970,00 093479
TMM 2 Barna RAL 8028	1 572,00 098986	1 793,00 098993	1 970,00 099006
SSM 3 Egérszürke RAL 7005	1 572,00 098955	1 793,00 098962	1 970,00 098979
ICM 4 Fekete RAL 9005	1 572,00 116475	1 793,00 116482	1 970,00 116499
OCM 5 Bordó RAL 3009	1 572,00 116505	1 793,00 116512 *	1 970,00 116529
ZHM 6 Zöld-barna RAL 7013	1 572,00 111449	1 793,00 111456	1 970,00 111463
BHM 7 Világos ezüst RAL 9006	1 572,00 116444 *	1 793,00 116451 *	1 970,00 116468
BM 8 Fehér RAL 9010	1 572,00 133083 *	1 793,00 133090 *	1 970,00 133106
ZSM 9 Cinkszürke RAL extra	1 572,00 133175 *	1 793,00 133182 *	1 970,00 133199 *
MHM 10 Cserépszín RAL 8004	1 572,00 133113	1 793,00 133120 *	1 970,00 133137
MZM 11 Mohazöld RAL 6005	1 572,00 133144 *	1 793,00 133151 *	1 970,00 133168 *
BHTM 12 Sötét ezüst RAL 9007	1 572,00 133052 *	1 793,00 133069 *	1 970,00 133076 *
Csomagolás db 	15	15	15
Csomagolás db 	600	600	600

* Gyártás rendelésre



ALUMINIUM
W.15



ALUMINIUM W.15

MATT 3D EFFECT

CSATORNATARTÓ SZÁRNÉLKÜLI

W.15-WHPK



Névleges méret	250	280	333
Anyag	28/7	28/7	28/7
Ár HUF/db	Áfával	Áfával	Áfával
ANM 1 Antracit RAL 7016	1 771,00 093486	1 793,00 093493	1 815,00 093509
TMM 2 Barna RAL 8028	1 771,00 099020 *	1 793,00 099044 *	1 815,00 099068
SSM 3 Egérszürke RAL 7005	1 771,00 099013 *	1 793,00 099037 *	1 815,00 099051
ICM 4 Fekete RAL 9005	1 771,00 118448 *	1 793,00 118455 *	1 815,00 118462 *
OCM 5 Bordó RAL 3009	1 771,00 118479 *	1 793,00 118486 *	1 815,00 118493 *
ZHM 6 Zöld-barna RAL 7013	1 771,00 111470 *	1 793,00 111487 *	1 815,00 111494
BHM 7 Világos ezüst RAL 9006	1 771,00 118417 *	1 793,00 118424 *	1 815,00 118431 *
BM 8 Fehér RAL 9010	1 771,00 133250 *	1 793,00 133267 *	1 815,00 133274 *
ZSM 9 Cinkszürke RAL extra	1 771,00 133342 *	1 793,00 133359 *	1 815,00 133366 *
MHM 10 Cserépszín RAL 8004	1 771,00 133281 *	1 793,00 133298 *	1 815,00 133304 *
MZM 11 Mohazöld RAL 6005	1 771,00 133311 *	1 793,00 133328 *	1 815,00 133335 *
BHTM 12 Sötét ezüst RAL 9007	1 771,00 133229 *	1 793,00 133236 *	1 815,00 133243 *
Csomagolás db 	15	15	15
Csomagolás db 	600	600	600



* Gyártás rendelésre

ALUMINIUM W.15

MATT 3D EFFECT

CSATORNATARTÓ FEKVÓERESZ

W.15-WHSG

Névleges méret	4
Anyag	28/7
Ár HUF/db	Áfával
ANM 1 Antracit RAL 7016	4 118,00 093516
TMM 2 Barna RAL 8028	4 118,00 099082 *
SSM 3 Egérszürke RAL 7005	4 118,00 099075 *
ICM 4 Fekete RAL 9005	4 118,00 114600 *
OCM 5 Bordó RAL 3009	4 118,00 114617 *
ZHM 6 Zöld-barna RAL 7013	4 118,00 111500 *
BHM 7 Világos ezüst RAL 9006	4 118,00 114594 *
BM 8 Fehér RAL 9010	4 118,00 135605 *
ZSM 9 Cinkszürke RAL extra	4 118,00 135636 *
MHM 10 Cserépszín RAL 8004	4 118,00 135612 *
MZM 11 Mohazöld RAL 6005	4 118,00 135629 *
BHTM 12 Sötét ezüst RAL 9007	4 118,00 135599 *
Csomagolás db 	10
Csomagolás db 	400



* Gyártás rendelésre



ALUMINIUM
W.15

KÜLSŐ SZEGLET

W.15-WRA

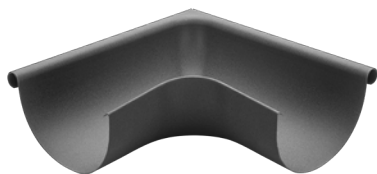

Névleges méret	250	280	333
Ár HUF/db	Áfával	Áfával	Áfával
ANM 1 Antracit RAL 7016	6 819,00 093905	7 129,00 093912	7 461,00 093929
TMM 2 Barna RAL 8028	6 819,00 099822	7 129,00 099839 *	7 461,00 099846
SSM 3 Egérszürke RAL 7005	6 819,00 099792	7 129,00 099808	7 461,00 099815
ICM 4 Fekete RAL 9005	6 819,00 118868	7 129,00 118875	7 461,00 118882
OCM 5 Bordó RAL 3009	6 819,00 118899 *	7 129,00 118905 *	7 461,00 118912 *
ZHM 6 Zöld-barna RAL 7013	6 819,00 111876	7 129,00 111883 *	7 461,00 111890
BHM 7 Világos ezüst RAL 9006	6 819,00 118837 *	7 129,00 118844 *	7 461,00 118851 *
BM 8 Fehér RAL 9010	6 819,00 136725 *	7 129,00 136732 *	7 461,00 136749
ZSM 9 Cinkszürke RAL extra	6 819,00 136817 *	7 129,00 136824 *	7 461,00 136831 *
MHM 10 Cserépszín RAL 8004	6 819,00 136756	7 129,00 136763 *	7 461,00 136770
MZM 11 Mohazöld RAL 6005	6 819,00 136787 *	7 129,00 136794 *	7 461,00 136800 *
BHTM 12 Sötét ezüst RAL 9007	6 819,00 136695 *	7 129,00 136701 *	7 461,00 136718 *
Csomagolás db 	5	5	5
Csomagolás db 	150	150	150

* Gyártás rendelésre



BELSŐ SZEGLET

W.15-WRI

Névleges méret	250	280	333
Ár HUF/db	Áfával	Áfával	Áfával
ANM 1 Antracit RAL 7016	6 819,00 093950	7 129,00 093967	7 461,00 093974
TMM 2 Barna RAL 8028	6 819,00 099884 *	7 129,00 099891 *	7 461,00 099907
SSM 3 Egérszürke RAL 7005	6 819,00 099853	7 129,00 099860	7 461,00 099877
ICM 4 Fekete RAL 9005	6 819,00 118950 *	7 129,00 118967 *	7 461,00 118974
OCM 5 Bordó RAL 3009	6 819,00 118981 *	7 129,00 118998 *	7 461,00 119001 *
ZHM 6 Zöld-barna RAL 7013	6 819,00 111906 *	7 129,00 111913 *	7 461,00 111920
BHM 7 Világos ezüst RAL 9006	6 819,00 118929 *	7 129,00 118936 *	7 461,00 118943 *
BM 8 Fehér RAL 9010	6 819,00 136879 *	7 129,00 136886 *	7 461,00 136893
ZSM 9 Cinkszürke RAL extra	6 819,00 136961 *	7 129,00 136978 *	7 461,00 136985 *
MHM 10 Cserépszín RAL 8004	6 819,00 136909 *	7 129,00 136916 *	7 461,00 136923
MZM 11 Mohazöld RAL 6005	6 819,00 136930 *	7 129,00 136947 *	7 461,00 136954 *
BHTM 12 Sötét ezüst RAL 9007	6 819,00 136848 *	7 129,00 136855 *	7 461,00 136862 *
Csomagolás db 	5	5	5
Csomagolás db 	150	150	150

* Gyártás rendelésre

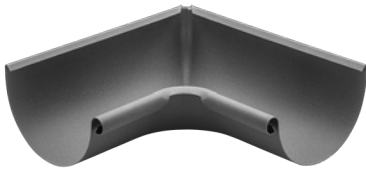

ALUMINIUM W.15

MATT 3D EFFECT

VÉGLEMEZ

W.15-WCL





Névleges méret	250	280	333
Ár HUF/db	Áfával	Áfával	Áfával
ANM 1 Antracit RAL 7016	686,00 093301	708,00 093318	731,00 093325
TMM 2 Barna RAL 8028	686,00 098658 *	708,00 098665 *	731,00 098672
SSM 3 Egérszürke RAL 7005	686,00 098764	708,00 098771	731,00 098788
ICM 4 Fekete RAL 9005	686,00 118356	708,00 118363	731,00 118370
OCM 5 Bordó RAL 3009	686,00 118387 *	708,00 118394 *	731,00 118400
ZHM 6 Zöld-barna RAL 7013	686,00 111371 *	708,00 111388 *	731,00 111395
BHM 7 Világos ezüst RAL 9006	686,00 118325 *	708,00 118332 *	731,00 118349
BM 8 Fehér RAL 9010	686,00 135476 *	708,00 135483 *	731,00 135490
ZSM 9 Cinkszürke RAL extra	686,00 135568 *	708,00 135575 *	731,00 135582 *
MHM 10 Cserépszín RAL 8004	686,00 135506	708,00 135513 *	731,00 135520
MZM 11 Mohazöld RAL 6005	686,00 135537 *	708,00 135544 *	731,00 135551 *
BHTM 12 Sötét ezüst RAL 9007	686,00 135445 *	708,00 135452 *	731,00 135469 *
Csomagolás db	6/60	6/60	6/60
Csomagolás db	1 440	1 440	1 440

* Gyártás rendelésre

BETORKOLLÓCSONK

W.15-WKL



Névleges méret	250/80	280/80	280/100
Ár HUF/db	Áfával	Áfával	Áfával
ANM 1 Antracit RAL 7016	5 203,00 093585	5 978,00 093592 *	5 756,00 093608
TMM 2 Barna RAL 8028	5 203,00 099273	5 978,00 099280 *	5 756,00 099297
SSM 3 Egérszürke RAL 7005	5 203,00 099211	5 978,00 099228 *	5 756,00 099235
ICM 4 Fekete RAL 9005	5 203,00 116864	5 978,00 116871 *	5 756,00 116888
OCM 5 Bordó RAL 3009	5 203,00 116925 *	5 978,00 116932 *	5 756,00 116949 *
ZHM 6 Zöld-barna RAL 7013	5 203,00 111579	5 978,00 111586 *	5 756,00 111593
BHM 7 Világos ezüst RAL 9006	5 203,00 116802 *	5 978,00 116819 *	5 756,00 116826 *
BM 8 Fehér RAL 9010	5 203,00 135858 *	5 978,00 135865 *	5 756,00 135872 *
ZSM 9 Cinkszürke RAL extra	5 203,00 136039 *	5 978,00 136046 *	5 756,00 136053 *
MHM 10 Cserépszín RAL 8004	5 203,00 135919	5 978,00 135926 *	5 756,00 135933 *
MZM 11 Mohazöld RAL 6005	5 203,00 135971 *	5 978,00 135988 *	5 756,00 135995 *
BHTM 12 Sötét ezüst RAL 9007	5 203,00 135797 *	5 978,00 135803 *	5 756,00 135810 *
Csomagolás db 	15	15	15
Csomagolás db 	300	450	450

* Gyártás rendelésre



BETORKOLLÓCSONK

W.15-WKL

Névleges méret	333/80	333/100	333/120
Ár HUF/db	Áfával	Áfával	Áfával
ANM 1 Antracit RAL 7016	6 177,00 093615 *	6 310,00 093622	8 280,00 093639
TMM 2 Barna RAL 8028	6 177,00 099303 *	6 310,00 099310	8 280,00 099327
SSM 3 Egérszürke RAL 7005	6 177,00 099242 *	6 310,00 099259	8 280,00 099266
ICM 4 Fekete RAL 9005	6 177,00 116895 *	6 310,00 116901	8 280,00 116918 *
OCM 5 Bordó RAL 3009	6 177,00 116956 *	6 310,00 116963 *	8 280,00 116970 *
ZHM 6 Zöld-barna RAL 7013	6 177,00 111609 *	6 310,00 111616	8 280,00 111623
BHM 7 Világos ezüst RAL 9006	6 177,00 116833 *	6 310,00 116840 *	8 280,00 116857 *
BM 8 Fehér RAL 9010	6 177,00 135889 *	6 310,00 135896	8 280,00 135902 *
ZSM 9 Cinkszürke RAL extra	6 177,00 136060 *	6 310,00 136077 *	8 280,00 136084 *
MHM 10 Cserépszín RAL 8004	6 177,00 135940	6 310,00 135957	8 280,00 135964
MZM 11 Mohazöld RAL 6005	6 177,00 136008 *	6 310,00 136015 *	8 280,00 136022 *
BHTM 12 Sötét ezüst RAL 9007	6 177,00 135827 *	6 310,00 135834 *	8 280,00 135841 *
Csomagolás db 	15	15	10
Csomagolás db 	450	450	200

* Gyártás rendelésre



ALUMINIUM W.15

MATT 3D EFFECT

KÍNÁLATUNKBAN SZEREPEL EGY ÚJ, FÉDER RÖGZÍTŐ RENDSZERREL RENDELKEZŐ PREMIUM ŐST, AMELY LEHETŐVÉ TESZI A KÖNYÖK IGÉNYELT IRÁNYBA TÖRTÉNYŐ KÖNNYŰ ELFORDÍTÁSÁT, ES MINDEN HELYZETBEN MEGBÍZHATÓAN TARTJA HELYZETÉT, BÁRMILYEN KÖNYÖKRE SZEGECSELÉS NÉLKÜL FELSZERELHETŐ.



1



2



3







ALUMINIUM W.15

MATT 3D EFFECT

ROZSDAMENTES ACÉL LOMBKOSÁR

N-NZN



Névleges méret	EAN szám	Csomagolás db		Ár áfával [HUF/db]
				
60	001153	30	2 160	2 460,00
80	001160	20	1 440	2 480,00
100	001177	15	1 080	2 520,00
120	001184	10	720	2 750,00
150	001191	5	360	4 340,00





ALUMINIUM W.15

MATT 3D EFFECT

VÍZGYÜJTŐ ÜST DESIGN

W.15-WKLZ DE

Névleges méret	80	100	120
Ár HUF/db	Áfával	Áfával	Áfával
ANM 1 Antracit RAL 7016	46 007,00 093677 *	46 007,00 093721	48 354,00 093776 *
TMM 2 Barna RAL 8028	46 007,00 100634 *	46 007,00 100689 *	48 354,00 100733 *
SSM 3 Egérszürke RAL 7005	46 007,00 100481 *	46 007,00 100535 *	48 354,00 100580 *
ICM 4 Fekete RAL 9005	46 007,00 138606 *	46 007,00 138651 *	48 354,00 138705 *
OCM 5 Bordó RAL 3009	46 007,00 139054 *	46 007,00 139108 *	48 354,00 139153 *
ZHM 6 Zöld-barna RAL 7013	46 007,00 111647 *	46 007,00 111692 *	48 354,00 111746 *
BHM 7 Világos ezüst RAL 9006	46 007,00 138156 *	46 007,00 138200 *	48 354,00 138255 *
BM 8 Fehér RAL 9010	46 007,00 138453 *	46 007,00 138507 *	48 354,00 138552 *
ZSM 9 Cinkszürke RAL extra	46 007,00 139207 *	46 007,00 139252 *	48 354,00 139306 *
MHM 10 Cserépszín RAL 8004	46 007,00 138750 *	46 007,00 138804 *	48 354,00 138859 *
MZM 11 Mohazöld RAL 6005	46 007,00 138903 *	46 007,00 138958 *	48 354,00 139009 *
BHTM 12 Sötét ezüst RAL 9007	46 007,00 138309 *	46 007,00 138354 *	48 354,00 138408 *
Csomagolás db 	2	2	2
Csomagolás db 	36	36	36

* Gyártás rendelésre



ALUMINIUM W.15

MATT 3D EFFECT

VÍZGYÜJTŐ ÜST DESIGN EXCENTRIKUS

W.15-WKLZ DX



Névleges méret	80	100	120
Ár HUF/db	Áfával	Áfával	Áfával
ANM 1 Antracit RAL 7016	52 959,00 093660 *	52 959,00 093714	57 564,00 093769 *
TMM 2 Barna RAL 8028	52 959,00 100627 *	52 959,00 100672 *	57 564,00 100726 *
SSM 3 Egérszürke RAL 7005	52 959,00 100474 *	52 959,00 100528 *	57 564,00 100573 *
ICM 4 Fekete RAL 9005	52 959,00 138613 *	52 959,00 138668 *	57 564,00 138712 *
OCM 5 Bordó RAL 3009	52 959,00 139061 *	52 959,00 139115 *	57 564,00 139160 *
ZHM 6 Zöld-barna RAL 7013	52 959,00 111630 *	52 959,00 111685 *	57 564,00 111739 *
BHM 7 Világos ezüst RAL 9006	52 959,00 138163 *	52 959,00 138217 *	57 564,00 138262 *
BM 8 Fehér RAL 9010	52 959,00 138460 *	52 959,00 138514 *	57 564,00 138569 *
ZSM 9 Cinkszürke RAL extra	52 959,00 139214 *	52 959,00 139269 *	57 564,00 139313 *
MHM 10 Cserépszín RAL 8004	52 959,00 138767 *	52 959,00 138811 *	57 564,00 138866 *
MZM 11 Mohazöld RAL 6005	52 959,00 138910 *	52 959,00 138965 *	57 564,00 139016 *
BHTM 12 Sötét ezüst RAL 9007	52 959,00 138316 *	52 959,00 138361 *	57 564,00 138415 *
Csomagolás db	2	2	2
Csomagolás db	36	36	36

* Gyártás rendelésre

ALUMINIUM W.15

MATT 3D EFFECT

VÍZGYÜJTŐ ÜST KÖBÖS

W.15-WKLZ KU

Névleges méret	80	100	120
Ár HUF/db	Áfával	Áfával	Áfával
ANM 1 Antracit RAL 7016	58 937,00 093684 *	58 937,00 093738 *	66 774,00 093783 *
TMM 2 Barna RAL 8028	58 937,00 100641 *	58 937,00 100696 *	66 774,00 100740 *
SSM 3 Egérszürke RAL 7005	58 937,00 100498 *	58 937,00 100542 *	66 774,00 100597 *
ICM 4 Fekete RAL 9005	58 937,00 138620 *	58 937,00 138675 *	66 774,00 138729 *
OCM 5 Bordó RAL 3009	58 937,00 139078 *	58 937,00 139122 *	66 774,00 139177 *
ZHM 6 Zöld-barna RAL 7013	58 937,00 111654 *	58 937,00 111708 *	66 774,00 111753 *
BHM 7 Világos ezüst RAL 9006	58 937,00 138170 *	58 937,00 138224 *	66 774,00 138279 *
BM 8 Fehér RAL 9010	58 937,00 138477 *	58 937,00 138521 *	66 774,00 138576 *
ZSM 9 Cinkszürke RAL extra	58 937,00 139221 *	58 937,00 139276 *	66 774,00 139320 *
MHM 10 Cserépszín RAL 8004	58 937,00 138774 *	58 937,00 138828 *	66 774,00 138873 *
MZM 11 Mohazöld RAL 6005	58 937,00 138927 *	58 937,00 138972 *	66 774,00 139023 *
BHTM 12 Sötét ezüst RAL 9007	58 937,00 138323 *	58 937,00 138378 *	66 774,00 138422 *
Csomagolás db 	2	2	2
Csomagolás db 	36	36	36

* Gyártás rendelésre



ALUMINIUM
W.15

ALUMINIUM W.15

MATT 3D EFFECT

VÍZGYÜJTŐ ÜST KÖBÖS EXCENTRIKUS

W.15-WKLZ KX



Névleges méret	80	100	120
Ár HUF/db	Áfával	Áfával	Áfával
ANM 1 Antracit RAL 7016	62 169,00 093707 *	62 169,00 093752	66 774,00 093806 *
TMM 2 Barna RAL 8028	62 169,00 100665 *	62 169,00 100719	66 774,00 100764 *
SSM 3 Egérszürke RAL 7005	62 169,00 100511 *	62 169,00 100566	66 774,00 100610 *
ICM 4 Fekete RAL 9005	62 169,00 138637 *	62 169,00 138682 *	66 774,00 138736 *
OCM 5 Bordó RAL 3009	62 169,00 139085 *	62 169,00 139139 *	66 774,00 139184 *
ZHM 6 Zöld-barna RAL 7013	62 169,00 111678 *	62 169,00 111722	66 774,00 111777 *
BHM 7 Világos ezüst RAL 9006	62 169,00 138187 *	62 169,00 138231 *	66 774,00 138286 *
BM 8 Fehér RAL 9010	62 169,00 138484 *	62 169,00 138538 *	66 774,00 138583 *
ZSM 9 Cinkszürke RAL extra	62 169,00 139238 *	62 169,00 139283 *	66 774,00 139337 *
MHM 10 Cserépszín RAL 8004	62 169,00 138781 *	62 169,00 138835 *	66 774,00 138880 *
MZM 11 Mohazöld RAL 6005	62 169,00 138934 *	62 169,00 138989 *	66 774,00 139030 *
BHTM 12 Sötét ezüst RAL 9007	62 169,00 138330 *	62 169,00 138385 *	66 774,00 138439 *
Csomagolás db	2	2	2
Csomagolás db	36	36	36

* Gyártás rendelésre

ALUMINIUM W.15

MATT 3D EFFECT

VÍZGYÜJTŐ ÜST KÖBÖS KIFOLYÁSSAL EXCENTRIKUS W.15-WKLZ KXV





Névleges méret	80	100	120
Ár HUF/db	Áfával	Áfával	Áfával
ANM 1 Antracit RAL 7016	73 682,00 093691 *	73 682,00 093745 *	78 287,00 093790 *
TMM 2 Barna RAL 8028	73 682,00 100658 *	73 682,00 100702 *	78 287,00 100757 *
SSM 3 Egérszürke RAL 7005	73 682,00 100504 *	73 682,00 100559 *	78 287,00 100603 *
ICM 4 Fekete RAL 9005	73 682,00 138644 *	73 682,00 138699 *	78 287,00 138743 *
OCM 5 Bordó RAL 3009	73 682,00 139092 *	73 682,00 139146 *	78 287,00 139191 *
ZHM 6 Zöld-barna RAL 7013	73 682,00 111661 *	73 682,00 111715 *	78 287,00 111760 *
BHM 7 Világos ezüst RAL 9006	73 682,00 138194 *	73 682,00 138248 *	78 287,00 138293 *
BM 8 Fehér RAL 9010	73 682,00 138491 *	73 682,00 138545 *	78 287,00 138590 *
ZSM 9 Cinkszürke RAL extra	73 682,00 139245 *	73 682,00 139290 *	78 287,00 139344 *
MHM 10 Cserépszín RAL 8004	73 682,00 138798 *	73 682,00 138842 *	78 287,00 138897 *
MZM 11 Mohazöld RAL 6005	73 682,00 138941 *	73 682,00 138996 *	78 287,00 139047 *
BHTM 12 Sötét ezüst RAL 9007	73 682,00 138347 *	73 682,00 138392 *	78 287,00 138446 *
Csomagolás db 	2	2	2
Csomagolás db 	36	36	36

* Gyártás rendelésre

TÖMÍTŐ GUMI VÍZGYUJTÓ ŰSTRE

P-PKLZ T



Névleges méret	EAN szám	Csomagolás db		Ár áfával [HUF/db]
				
IC 70-85	077103	5	600	1 770,00
IC 100-110	077110	5	600	1 820,00
IC 110-125	077097	5	600	1 860,00
PS 70-85	077134	5	600	1 990,00
PS 100-110	077141	5	600	2 170,00
PS 110-125	077127	5	600	2 210,00

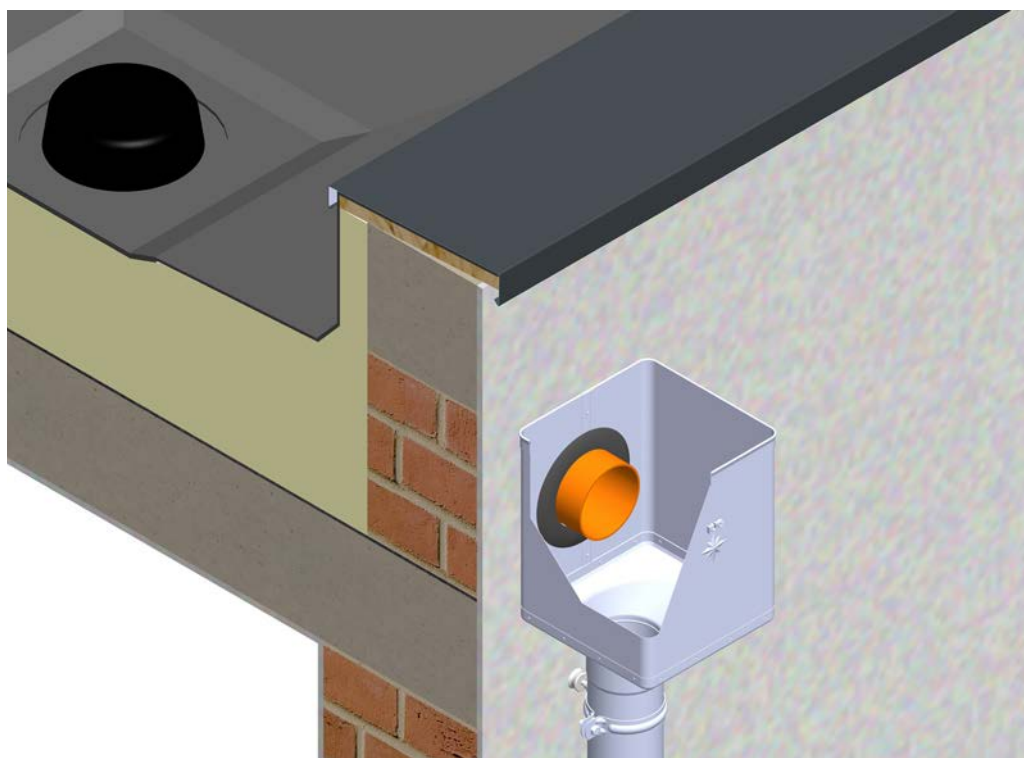



ALUMINIUM W.15

MATT 3D EFFECT

KÖNYÖK 72°

W.15-WK

Névleges méret	80	100	120
Ár HUF/db	Áfával	Áfával	Áfával
ANM 1 Antracit RAL 7016	4 140,00 093523	4 428,00 093547	6 731,00 093561
TMM 2 Barna RAL 8028	4 140,00 099129	4 428,00 099136	6 731,00 099143
SSM 3 Egérszürke RAL 7005	4 140,00 099099	4 428,00 099105	6 731,00 099112
ICM 4 Fekete RAL 9005	4 140,00 116567	4 428,00 116574	6 731,00 116581 *
OCM 5 Bordó RAL 3009	4 140,00 116598 *	4 428,00 116604 *	6 731,00 116611 *
ZHM 6 Zöld-barna RAL 7013	4 140,00 111517	4 428,00 111531	6 731,00 111555
BHM 7 Világos ezüst RAL 9006	4 140,00 116536 *	4 428,00 116543 *	6 731,00 116550 *
BM 8 Fehér RAL 9010	4 140,00 135674 *	4 428,00 135681	6 731,00 135698 *
ZSM 9 Cinkszürke RAL extra	4 140,00 135766 *	4 428,00 135773 *	6 731,00 135780 *
MHM 10 Cserépszín RAL 8004	4 140,00 135704	4 428,00 135711	6 731,00 135728
MZM 11 Mohazöld RAL 6005	4 140,00 135735 *	4 428,00 135742 *	6 731,00 135759 *
BHTM 12 Sötét ezüst RAL 9007	4 140,00 135643 *	4 428,00 135650 *	6 731,00 135667 *
Csomagolás db 	4	4	2
Csomagolás db 	240	120	120

* Gyártás rendelésre



ALUMINIUM
W.15

KÖNYÖK 85°

W.15-WKR

Névleges méret	80	100	120
Ár HUF/db	Áfával	Áfával	Áfával
ANM 1 Antracit RAL 7016	5 225,00 093530 *	6 022,00 093554	8 059,00 093578 *
TMM 2 Barna RAL 8028	5 225,00 099167 *	6 022,00 099181	8 059,00 099204 *
SSM 3 Egérszürke RAL 7005	5 225,00 099150 *	6 022,00 099174	8 059,00 099198 *
ICM 4 Fekete RAL 9005	5 225,00 116628 *	6 022,00 116635 *	8 059,00 116642 *
OCM 5 Bordó RAL 3009	5 225,00 116659 *	6 022,00 116666 *	8 059,00 116673 *
ZHM 6 Zöld-barna RAL 7013	5 225,00 111524 *	6 022,00 111548	8 059,00 111562 *
BHM 7 Világos ezüst RAL 9006	5 225,00 116680 *	6 022,00 116697 *	8 059,00 116703 *
BM 8 Fehér RAL 9010	5 225,00 136275 *	6 022,00 136282	8 059,00 136299 *
ZSM 9 Cinkszürke RAL extra	5 225,00 136367 *	6 022,00 136374 *	8 059,00 136381 *
MHM 10 Cserépszín RAL 8004	5 225,00 136305 *	6 022,00 136312 *	8 059,00 136329 *
MZM 11 Mohazöld RAL 6005	5 225,00 136336 *	6 022,00 136343 *	8 059,00 136350 *
BHTM 12 Sötét ezüst RAL 9007	5 225,00 136224 *	6 022,00 136251 *	8 059,00 136268 *
Csomagolás db 	4	4	4
Csomagolás db 	240	120	120

* Gyártás rendelésre





ALUMINIUM W.15

MATT 3D EFFECT

KÖNYÖK 40°

W.15-WKT

Névleges méret	80	100	120
Ár HUF/db	Áfával	Áfával	Áfával
ANM 1 Antracit RAL 7016	5 159,00 093530 *	6 443,00 093554	8 280,00 093578 *
TMM 2 Barna RAL 8028	5 159,00 099167 *	6 443,00 099181	8 280,00 099204 *
SSM 3 Egérszürke RAL 7005	5 159,00 099150 *	6 443,00 099174	8 280,00 099198 *
ICM 4 Fekete RAL 9005	5 159,00 116628 *	6 443,00 116635 *	8 280,00 116642 *
OCM 5 Bordó RAL 3009	5 159,00 116659 *	6 443,00 116666 *	8 280,00 116673 *
ZHM 6 Zöld-barna RAL 7013	5 159,00 111524 *	6 443,00 111548	8 280,00 111562 *
BHM 7 Világos ezüst RAL 9006	5 159,00 116680 *	6 443,00 116697 *	8 280,00 116703 *
BM 8 Fehér RAL 9010	5 159,00 136275 *	6 443,00 136282	8 280,00 136299 *
ZSM 9 Cinkszürke RAL extra	5 159,00 136367 *	6 443,00 136374 *	8 280,00 136381 *
MHM 10 Cserépszín RAL 8004	5 159,00 136305 *	6 443,00 136312 *	8 280,00 136329 *
MZM 11 Mohazöld RAL 6005	5 159,00 136336 *	6 443,00 136343 *	8 280,00 136350 *
BHTM 12 Sötét ezüst RAL 9007	5 159,00 136224 *	6 443,00 136251 *	8 280,00 136268 *
Csomagolás db 	4	4	4
Csomagolás db 	240	120	120

* Gyártás rendelésre





ALUMINIUM W.15

MATT 3D EFFECT

LEFOLYÓCSŐ [s=0,70]

W.15-WZR



Névleges méret	80	100	100	120
Hossz m	3,0	3,0	4,0	3,0
Ár HUF/m	Áfával	Áfával	Áfával	Áfával
ANM Antracit RAL 7016	1 3 432,00	3 675,00	3 675,00	4 959,00
	094131	094148	094155	094162
TMM Barna RAL 8028	2 3 432,00	3 675,00	3 675,00	4 959,00
	100177	100184	100191	100207
SSM Egérszürke RAL 7005	3 3 432,00	3 675,00	3 675,00	4 959,00
	100139	100146	100153	100160
ICM Fekete RAL 9005	4 3 432,00	3 675,00	3 675,00	4 959,00
	115294	115300	115317	115324
OCM Bordó RAL 3009	5 3 432,00	3 675,00	3 675,00	4 959,00
	115331	115348	115355	115362
ZHM Zöld-barna RAL 7013	6 3 432,00	3 675,00	3 675,00	4 959,00
	112088	112095	112101 *	112118
BHM Világos ezüst RAL 9006	7 3 432,00	3 675,00	3 675,00	4 959,00
	115249	115256	115263	115287
BM Fehér RAL 9010	8 3 432,00	3 675,00	3 675,00	4 959,00
	132598	132604	132611	132628 *
ZSM Cinkszürke RAL extra	9 3 432,00	3 675,00	3 675,00	4 959,00
	132680 *	132727 *	132734 *	132789 *
MHM Cserépszín RAL 8004	10 3 432,00	3 675,00	3 675,00	4 959,00
	132673 *	132703 *	132758 *	132765 *
MZM Mohazöld RAL 6005	11 3 432,00	3 675,00	3 675,00	4 959,00
	132697 *	132710 *	132741 *	132772 *
BHTM Sötét ezüst RAL 9007	12 3 432,00	3 675,00	3 675,00	4 959,00
	132635 *	132642 *	132659 *	132666 *
Csomagolás m 	18	18	24	18
Csomagolás m 	216	180	240	144



* Gyártás rendelésre

ALUMINIUM
W.15



IDEIGLENES FÓLIACSŐ

SD-ZR FOLIA KJG



Névleges méret	Hossz m	EAN szám	Csomagolás m		Ár áfával [HUF/m]
					
60-150	100,0	139726	100	6 000	170,00

ALUMINIUM W.15

MATT 3D EFFECT

LÁBAZATI ELEM

W.15-WKO

Névleges méret	80	100	120
Ár HUF/db	Áfával	Áfával	Áfával
ANM 1 Antracit RAL 7016	5 070,00 093813	6 199,00 093820	7 350,00 093837
TMM 2 Barna RAL 8028	5 070,00 099389 *	6 199,00 099402 *	7 350,00 099426 *
SSM 3 Egérszürke RAL 7005	5 070,00 099372	6 199,00 099396	7 350,00 099419 *
ICM 4 Fekete RAL 9005	5 070,00 118639 *	6 199,00 118646	7 350,00 118653 *
OCM 5 Bordó RAL 3009	5 070,00 118660 *	6 199,00 118677 *	7 350,00 118684 *
ZHM 6 Zöld-barna RAL 7013	5 070,00 111784 *	6 199,00 111791 *	7 350,00 111807 *
BHM 7 Világos ezüst RAL 9006	5 070,00 118608 *	6 199,00 118615 *	7 350,00 118622 *
BM 8 Fehér RAL 9010	5 070,00 136213 *	6 199,00 136220	7 350,00 136237 *
ZSM 9 Cinkszürke RAL extra	5 070,00 136152 *	6 199,00 136169 *	7 350,00 136176 *
MHM 10 Cserépszín RAL 8004	5 070,00 136091 *	6 199,00 136107	7 350,00 136114 *
MZM 11 Mohazöld RAL 6005	5 070,00 136121 *	6 199,00 136138 *	7 350,00 136145 *
BHTM 12 Sötét ezüst RAL 9007	5 070,00 136183 *	6 199,00 136190 *	7 350,00 136206 *
Csomagolás db 	4	4	2
Csomagolás db 	240	120	120



* Gyártás rendelésre



Y-ELÁGAZÁS 72°

W.15-WZO



Névleges méret	80/80	100/80	100/100
Ár HUF/db	Áfával	Áfával	Áfával
ANM 1 Antracit RAL 7016	17 712,00 094070 *	18 199,00 094087 *	18 376,00 094094
TMM 2 Barna RAL 8028	17 712,00 100412 *	18 199,00 100429 *	18 376,00 100436 *
SSM 3 Egérszürke RAL 7005	17 712,00 100351 *	18 199,00 100368 *	18 376,00 100375 *
ICM 4 Fekete RAL 9005	17 712,00 119018 *	18 199,00 119049 *	18 376,00 119087 *
OCM 5 Bordó RAL 3009	17 712,00 119025 *	18 199,00 119063 *	18 376,00 119094 *
ZHM 6 Zöld-barna RAL 7013	17 712,00 112026 *	18 199,00 112033 *	18 376,00 112040 *
BHM 7 Világos ezüst RAL 9006	17 712,00 119032 *	18 199,00 119056 *	18 376,00 119070 *
BM 8 Fehér RAL 9010	17 712,00 137258 *	18 199,00 157265 *	18 376,00 137272 *
ZSM 9 Cinkszürke RAL extra	17 712,00 137432 *	18 199,00 137449 *	18 376,00 137456 *
MHM 10 Cserépszín RAL 8004	17 712,00 137319 *	18 199,00 137326 *	18 376,00 137333 *
MZM 11 Mohazöld RAL 6005	17 712,00 137371 *	18 199,00 137388 *	18 376,00 137395 *
BHTM 12 Sötét ezüst RAL 9007	17 712,00 137197 *	18 199,00 137203 *	18 376,00 137210 *
Csomagolás db 	4	4	4
Csomagolás db 	120	120	120

* Gyártás rendelésre

ALUMINIUM W.15

MATT 3D EFFECT

Y-ELÁGAZÁS 72°

W.15-WZO



Névleges méret	120/80	120/100	120/120
Ár HUF/db	Áfával	Áfával	Áfával
ANM 1 Antracit RAL 7016	19 837,00 094100 *	20 059,00 094117 *	20 192,00 094124 *
TMM 2 Barna RAL 8028	19 837,00 100443 *	20 059,00 100450 *	20 192,00 100467 *
SSM 3 Egérszürke RAL 7005	19 837,00 100382 *	20 059,00 100399 *	20 192,00 100405 *
ICM 4 Fekete RAL 9005	19 837,00 119117 *	20 059,00 119148 *	20 192,00 119179 *
OCM 5 Bordó RAL 3009	19 837,00 119100 *	20 059,00 119155 *	20 192,00 119186 *
ZHM 6 Zöld-barna RAL 7013	19 837,00 112057 *	20 059,00 112064 *	20 192,00 112071 *
BHM 7 Világos ezüst RAL 9006	19 837,00 119124 *	20 059,00 119131 *	20 192,00 119162 *
BM 8 Fehér RAL 9010	19 837,00 137289 *	20 059,00 137296 *	20 192,00 137302 *
ZSM 9 Cinkszürke RAL extra	19 837,00 137463 *	20 059,00 137470 *	20 192,00 137487 *
MHM 10 Cserépszín RAL 8004	19 837,00 137340 *	20 059,00 137357 *	20 192,00 137364 *
MZM 11 Mohazöld RAL 6005	19 837,00 137401 *	20 059,00 137418 *	20 192,00 137425 *
BHTM 12 Sötét ezüst RAL 9007	19 837,00 137227 *	20 059,00 137234 *	20 192,00 137241 *
Csomagolás db 	3	3	3
Csomagolás db 	90	90	90

* Gyártás rendelésre



BILINCSFEJ MENETES M10

W.15-WOB

Névleges méret	80	100	120
Ár HUF/db	Áfával	Áfával	Áfával
ANM 1 Antracit RAL 7016	1 506,00 093875	1 572,00 093882	1 793,00 093899
TMM 2 Barna RAL 8028	1 506,00 099761	1 572,00 099778	1 793,00 099785
SSM 3 Egérszürke RAL 7005	1 506,00 099730	1 572,00 099747	1 793,00 099754
ICM 4 Fekete RAL 9005	1 506,00 118530	1 572,00 118547	1 793,00 118554 *
OCM 5 Bordó RAL 3009	1 506,00 118561 *	1 572,00 118578 *	1 793,00 118585 *
ZHM 6 Zöld-barna RAL 7013	1 506,00 111845	1 572,00 111852	1 793,00 111869
BHM 7 Világos ezüst RAL 9006	1 506,00 118509 *	1 572,00 118516 *	1 793,00 118523 *
BM 8 Fehér RAL 9010	1 506,00 136572 *	1 572,00 136589	1 793,00 136596 *
ZSM 9 Cinkszürke RAL extra	1 506,00 136664 *	1 572,00 136671 *	1 793,00 136688 *
MHM 10 Cserépszín RAL 8004	1 506,00 136602	1 572,00 136619	1 793,00 136626
MZM 11 Mohazöld RAL 6005	1 506,00 136633 *	1 572,00 136640 *	1 793,00 136657 *
BHTM 12 Sötét ezüst RAL 9007	1 506,00 136541 *	1 572,00 136558 *	1 793,00 136565 *
Csomagolás db 	10	10	10
Csomagolás db 	1 200	1 200	1 200

* Gyártás rendelésre





ALUMINIUM W.15

MATT 3D EFFECT

ROZSDAMENTES ÁCEL CSAVAR BILINCSHEZ M8x30

P-POB-NSK



Névleges méret	EAN szám	Csomagolás db		Ár áfával [HUF/db]
				
M8 x 30 *	139658	1	–	110,00



* Gyártás rendelésre

CSAVAR BILINCSHEZ MENETES SZÁRRAL TORX M10

P-POB-HT





ALUMINIUM W.15

Névleges méret	EAN szám	Csomagolás db		Ár áfával [HUF/db]
				
80	002464	100	40 000	440,00
140	002471	100	28 000	550,00
200	002488	100	20 000	690,00
250	002495	100	16 000	750,00
300	002501	100	11 200	750,00

TIPLI M10

P-POB-HN DB





Névleges méret	EAN szám	Csomagolás db		Ár áfával [HUF/db]
				
120	002426	100	25 000	180,00

TIPLI ZÁRO KUPAKALL M10

P-POB-HN DB





Névleges méret	EAN szám	Csomagolás db		Ár áfával [HUF/db]
				
180	002433	100	12 000	190,00
240	002440	100	12 000	220,00
280	002457	100	12 000	230,00

TŐCSAVAR TORX M10

P-POB-ZT/SZ



Névleges méret	EAN szám	Csomagolás db		Ár áfával [HUF/db]
				
140	002587	50	10 400	200,00
180	002594	50	10 400	240,00



ALUMINIUM W.15

MATT 3D EFFECT

HUNGAROCCELL TIPLI M10



P-POB-HN IZOL



Névleges méret	EAN szám	Csomagolás db		Ár áfával [HUF/db]
				
M10 x 96	001207	25	2 625	1 200,00



SZIGETELŐ DÜBEL CSAVARHEGY TÉGLA SZIGETELÉS NÉLKÜL P-POB-HN WDVS140 M10



Névleges méret	EAN szám	Csomagolás db		Ár áfával [HUF/db]
				
140	144843	1/5	750	2 130,00



SZIGETELŐ DÜBEL CSAVARHEGY SZIGETELÉSSEL ELLÁTOTT TÉGLA P-POB-HN WDVS300 M10



Névleges méret	EAN szám	Csomagolás db		Ár áfával [HUF/db]
				
300	144850	1/5	500	3 450,00

ROZSDAMENTES ACÉL UNI PLATFORM OB M10 MÉRETŰ BILINGS RÖGZÍTÉSÉHEZ P-POB-HN PLAT M10



Névleges méret	EAN szám	Csomagolás db		Ár áfával [HUF/db]
				
M10	144836	25/500	5 000	1 480,00



ALUMINIUM W.15

MATT 3D EFFECT

MENETES RÚD M10

P-POB-ZT





Névleges méret	EAN szám	Csomagolás db		Ár áfával [HUF/db]
				
60	002556	100	20 800	90,00
100	002563	100	15 600	130,00
150	002570	50	10 400	240,00

FALRA ROGZÍTHETŐ CSÖBILINCS TALP M10

P-POB-ZT MP













Névleges méret	EAN szám	Csomagolás db		Ár áfával [HUF/db]
				
80 x 30	002518	25	5 200	510,00

TAKARÓSAPKA MENETES SZÁRHOZ

P-POB-HT AKG



Névleges méret	EAN szám	Csomagolás db		Ár áfával [HUF/db]
				
 29 x 13	002280	50	16 800	110,00
 29 x 13	002211	50	16 800	110,00
 29 x 13	002235	50	16 800	110,00
 29 x 13	002266	50	16 800	110,00
 29 x 13	002242	50	16 800	110,00
 29 x 13	002228	50	16 800	110,00
 29 x 13	002273	50	16 800	110,00
 29 x 13	002259	50	16 800	110,00
 29 x 13	002297	50	16 800	110,00

ALUMINIUM W.15

MATT 3D EFFECT

ESŐLOPÓ SZÜRÖVEL

W.15-WZVS



Névleges méret	80	100	120
Ár HUF/db	Áfával	Áfával	Áfával
ANM 1 Antracit RAL 7016	11 734,00 094216	12 885,00 094223	19 350,00 094230
TMM 2 Barna RAL 8028	11 734,00 100320	12 885,00 100337	19 350,00 100344
SSM 3 Egérszürke RAL 7005	11 734,00 100290	12 885,00 100306	19 350,00 100313
ICM 4 Fekete RAL 9005	11 734,00 114419	12 885,00 114426	19 350,00 114433
OCM 5 Bordó RAL 3009	11 734,00 114389 *	12 885,00 114402 *	19 350,00 114396 *
ZHM 6 Zöld-barna RAL 7013	11 734,00 112156	12 885,00 112163	19 350,00 112170
BHM 7 Világos ezüst RAL 9006	11 734,00 114440	12 885,00 114457	19 350,00 114464
BM 8 Fehér RAL 9010	11 734,00 124883 *	12 885,00 124890	19 350,00 124906 *
ZSM 9 Cinkszürke RAL extra	11 734,00 124975 *	12 885,00 124982 *	19 350,00 124999 *
MHM 10 Cserépszín RAL 8004	11 734,00 124913 *	12 885,00 124920 *	19 350,00 124937 *
MZM 11 Mohazöld RAL 6005	11 734,00 124944 *	12 885,00 124951 *	19 350,00 124968 *
BHTM 12 Sötét ezüst RAL 9007	11 734,00 124852 *	12 885,00 124869 *	19 350,00 124876 *
Csomagolás db	2	3	3
Csomagolás db	240	90	90

* Gyártás rendelésre

ESŐLOPÓ TÖMLÖVEL

W.15-WZVHA



Dimenzió: 80, 120



Dimenzió: 100

Névleges méret	80	100	120
Ár HUF/db	Áfával	Áfával	Áfával
ANM 1 Antracit RAL 7016	28 782,00 094186 *	26 568,00 094193	55 350,00 094209 *
TMM 2 Barna RAL 8028	28 782,00 100269 *	26 568,00 100276 *	55 350,00 100283 *
SSM 3 Egérszürke RAL 7005	28 782,00 100238 *	26 568,00 100245 *	55 350,00 100252 *
ICM 4 Fekete RAL 9005	28 782,00 116116 *	26 568,00 116123 *	55 350,00 116130 *
OCM 5 Bordó RAL 3009	28 782,00 116147 *	26 568,00 116154 *	55 350,00 116161 *
ZHM 6 Zöld-barna RAL 7013	28 782,00 112132 *	26 568,00 112316 *	55 350,00 112149 *
BHM 7 Világos ezüst RAL 9006	28 782,00 116086 *	26 568,00 116093 *	55 350,00 116109 *
BM 8 Fehér RAL 9010	28 782,00 137623 *	26 568,00 137630 *	55 350,00 137647 *
ZSM 9 Cinkszürke RAL extra	28 782,00 137715 *	26 568,00 137722 *	55 350,00 137739 *
MHM 10 Cserépszín RAL 8004	28 782,00 137654 *	26 568,00 137661 *	55 350,00 137678 *
MZM 11 Mohazöld RAL 6005	28 782,00 137685 *	26 568,00 137692 *	55 350,00 137708 *
BHTM 12 Sötét ezüst RAL 9007	28 782,00 137593 *	26 568,00 137609 *	55 350,00 137616 *
Csomagolás db	1	1	1
Csomagolás db	60	60	60

* Gyártás rendelésre

ACÉL REVISO ÁLLVÁNYCSŐ SZÍN

W.15-WOZR



Névleges méret	80	100	100
Hossz m	1,0	1,0	1,5
Ár HUF/db	Áfával	Áfával	Áfával
ANM 1 Antracit RAL 7016	29 003,00	22 583,00	46 051,00
	122742 *	122759 *	122766 *
TMM 2 Barna RAL 8028	29 003,00	22 583,00	46 051,00
	123046 *	123053 *	123060 *
SSM 3 Egérszürke RAL 7005	29 003,00	22 583,00	46 051,00
	122995 *	123008 *	123015 *
ICM 4 Fekete RAL 9005	29 003,00	22 583,00	46 051,00
	122797 *	122803 *	122810 *
OCM 5 Bordó RAL 3009	29 003,00	22 583,00	46 051,00
	122841 *	122858 *	122865 *
ZHM 6 Zöld-barna RAL 7013	29 003,00	22 583,00	46 051,00
	122940 *	122957 *	122964 *
BHM 7 Világos ezüst RAL 9006	29 003,00	22 583,00	46 051,00
	122896 *	122902 *	122919 *
BM 8 Fehér RAL 9010	29 003,00	22 583,00	46 051,00
	123190 *	123206 *	123213 *
ZSM 9 Cinkszürke RAL extra	29 003,00	22 583,00	46 051,00
	123145 *	123152 *	123169 *
MHM 10 Cserépszín RAL 8004	29 003,00	22 583,00	46 051,00
	123244 *	123251 *	123268 *
MZM 11 Mohazöld RAL 6005	29 003,00	22 583,00	46 051,00
	123091 *	123107 *	123114 *
BHTM 12 Sötét ezüst RAL 9007	29 003,00	22 583,00	46 051,00
	123336 *	123305 *	123312 *
Csomagolás db 	1	1	1
Csomagolás db 	70	60	60

* Gyártás rendelésre

ALUMINIUM W.15

MATT 3D EFFECT

ACÉL REVISO ÁLLVÁNYCSŐ SZÍN

W.15-WOZR



Névleges méret	120	120
Hossz m	1,0	1,5
Ár HUF/db	Áfával	Áfával
ANM Antracit RAL 7016	1 50 656,00 122773 *	72 309,00 122780 *
TMM Barna RAL 8028	2 50 656,00 123077 *	72 309,00 123084 *
SSM Egérszürke RAL 7005	3 50 656,00 123022 *	72 309,00 123039 *
ICM Fekete RAL 9005	4 50 656,00 122827 *	72 309,00 122834 *
OCM Bordó RAL 3009	5 50 656,00 122872 *	72 309,00 122889 *
ZHM Zöld-barna RAL 7013	6 50 656,00 122971 *	72 309,00 122988 *
BHM Világos ezüst RAL 9006	7 50 656,00 122926 *	72 309,00 122933 *
BM Fehér RAL 9010	8 50 656,00 123220 *	72 309,00 123237 *
ZSM Cinkszürke RAL extra	9 50 656,00 123176 *	72 309,00 123183 *
MHM Cserépszín RAL 8004	10 50 656,00 123275 *	72 309,00 123282 *
MZM Mohazöld RAL 6005	11 50 656,00 123121 *	72 309,00 123138 *
BHTM Sötét ezüst RAL 9007	12 50 656,00 123329 *	72 309,00 123299 *
Csomagolás db 	1	1
Csomagolás db 	40	40

* Gyártás rendelésre

GUMIS BILINCS CSAVAROS M10

P-POB-OZR



Névleges méret	EAN szám	Csomagolás db		Ár áfával [HUF/db]
				
80	002525	25	1 250	690,00
100	002532	25	1 250	890,00
120	002549	20	1 000	1 000,00

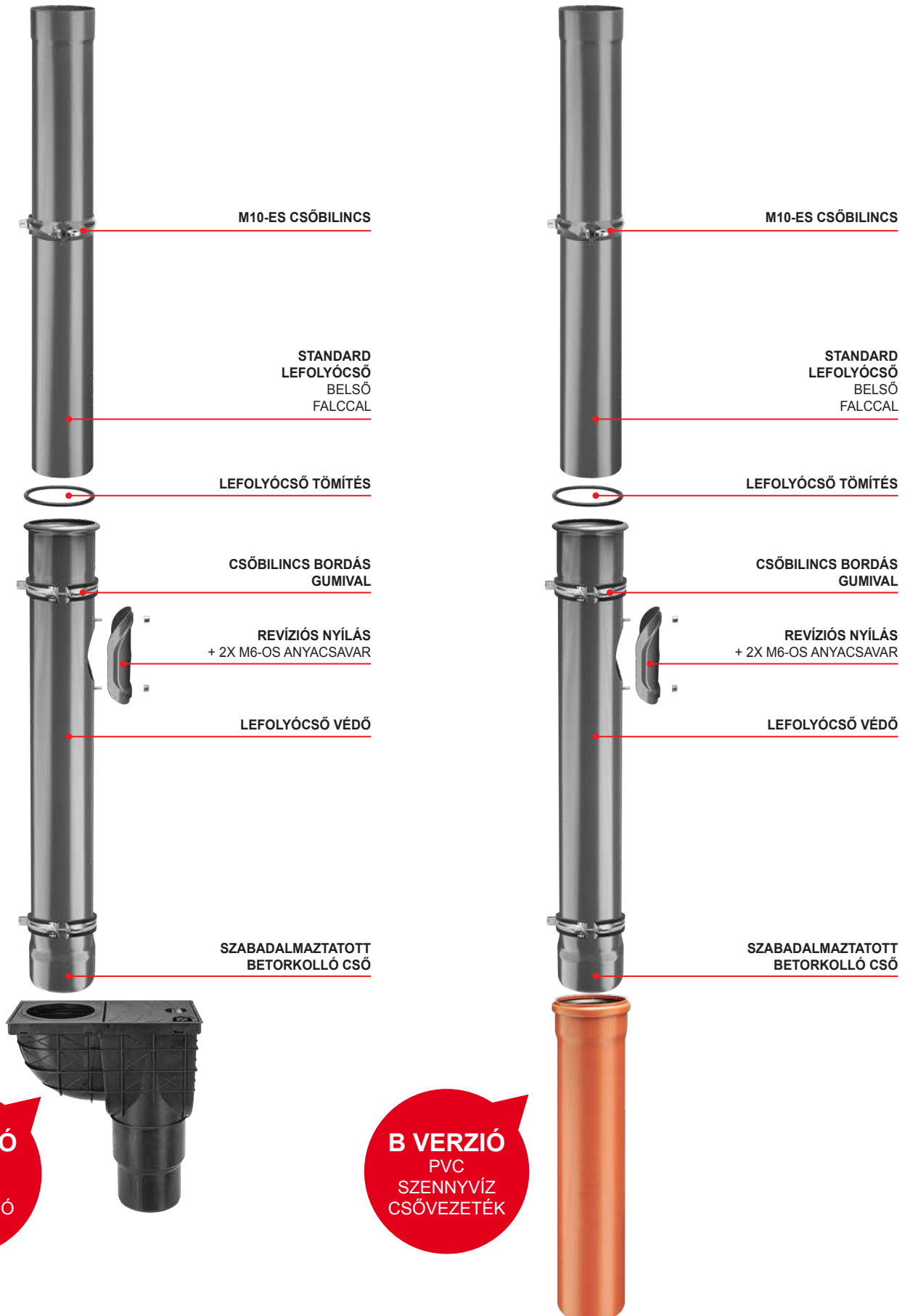

A VERZIÓ
PVC
SZENNY
VÍZFELFOGÓ

B VERZIÓ
PVC
SZENNYVÍZ
CSŐVEZETÉK

ALUMINIUM
W.15

I. ÁLTALÁNOS RENDELKEZÉSEK

- A csejtei székhelyű KJG a.s. társaság (Malinovského 800/131, 916 21 Čachtice, statisztikai száma: 31 439 951) (a továbbiakban: „Eladó”) által kiadott alábbi általános kereskedelmi feltételek szabályozzák az adásvételi keretszerződés alapján Eladó által teljesítésre kerülő esztercsona rendszerek és tartozékaik, a könnyűtetőburkolatok, trapézok, kohászati anyagok, tető-kiegészítő elemek, szerszámok, gépek és a tetőszerkezetekkel kapcsolatos üzleti áru (a továbbiakban: „áru”) értékesítését és szállítását, tekintettel a közszükségleteket vagy a saját működését biztosító vállalkozóra, annak üzleti tevékenységére és az államra, állami szervezetre, területi önkormányzatra, vagy a törvény által központi intézményként létrehozott jogi személyre (a továbbiakban: „Vevő”).
- Az adásvételi keretszerződés elválaszthatatlan részét képezi jelen általános kereskedelmi feltételek elválaszthatatlan részét képezik az adásvételi keretszerződés alapján Eladó és Vevő között létrejött valamennyi egyedi adásvételi szerződésnek (a továbbiakban: „szerződés” is).

II. AZ ADÁSVÉTELI SZERZŐDÉS MEGKÖTÉSE

- Vevő írásban történő megrendelése egyedi adásvételi szerződés megkötésére tett javaslatnak minősül, miközben Vevő minden megrendelésének tartalmaznia kell:
 - Vevő azonosító adatait, amelyek a számla kiállításához nélkülözhetetlenek,
 - A megrendelt áru közelebbi meghatározását (főleg a típusát, fajtaját, mennyiségét és méreteit),
 - A teljesítés helyét, a szállítási határidőt és az áru leszállításának módját,
 - A megrendelés kiállításának dátumát,
 - A Vevő nevében eljárni jogosult személy keresztnévét és vezetéknévét, funkcióját és aláírását.
- Az egyedi adásvételi szerződés a Vevő megrendelésének az Eladó általi, írásban megküldött vizsgálata alapján minősül megkötöttnek.

III. A VÉTELÉR ÉS A FIZETÉSI FELTÉTELEK

- Vevő vállalja, hogy rendszeresen és időben megfizeti a megrendelt áru vételárát Eladó részére. A vételár az Eladó – a megrendelés Vevő általi benyújtása napján érvényes - árlistája alapján kerül megállapításra (az áru árai Áfa nélküli árárként értendő) és összege az érvényes jogszabályok szerint Vevő megrendelésének Eladó általi vizsgálata során kerül rögzítésre, az Áfát is beleértve (az áru Szlovák Köztársaságban történő forgalmazása esetén). Szükséges esetben, amennyiben a vételár az érvényes árlistából kiindulva egyedi árkalkuláció alapján kerül meghatározásra, Vevő köteles az árkalkulációval meghatározott vételár teljes összegét megfizetni azzal, hogy Eladó a vételár végső összegét a felmerült költségek szerint állapítja meg, azonban az nem haladhatja meg a kalkulált vételárát. Vevő az adásvételi keretszerződésből adódó nagyságban árkezdvezményre jogosult az áru árából, ha Eladó az adásvételi keretszerződés tartama alatt módosítja az áru árát Vevő részére nyújtott engedmény nagyságát, arról őt haladéktalanul írásban értesíti. Eladó a Szlovák Köztársaságban történő áruszállításkor az érvényes jogszabályok szerint az áru árához Áfát számít fel Vevő részére.
- Vevő részére az áru átvételére vonatkozóan az adásvételi keretszerződés értelmében hitelkorlát és számlafizetési határidő kerül megállapításra, miközben Eladó jogosult Vevőnek a vételárát az áru Vevő részére történő átadása, illetve szállítása napjával kiszámlázni. Az adásvételi keretszerződésben feltüntetett hitelkorlát túllépése, vagy a számla Vevő részéről fizetési határidőben történő kifizetésének elmulasztása esetén Eladó jogosult a Vevő részére történő áruszállítást a szerződés alapján felfüggeszteni, valamint Vevő további írásos megrendelésének vizsgálata megtagadani. A felfüggesztett áruszállítások Eladó részéről történő folytatása:
 - A hitelkorlát túllépése esetén – a legelső számlák hitelkorlátot meghaladó nagyságú összegének kifizetése és az igényelt áruvétel értékének egyidejű kifizetése után.
 - A számla fizetési határidőben történő kifizetésének elmulasztása esetén – a számla teljes kifizetése után. Eladó jogosult az adásvételi keretszerződés tartama alatt bármikor megváltoztatni a Vevő részére megállapított hitelkorlátot.
- A fizetés akkor tekintendő időben teljesítettnek, amikor az Eladó számláján a teljesítési határidő lejártá előtti jóváírásra, vagy Eladó pénztárában készpénzben megtérítésre kerül.
- Ha a Vevő az esedékességben belül nem téríti meg a számlát, az eladó jogosult részére késedelmi kamatot felszámítani a ki nem fizetett összeg 0,05 %-ának megfelelő nagyságban minden nap késedelemért.

IV. AZ ÁRU LESZÁLLÍTÁSA ÉS A TULAJDONJOG FENNTARTÁSA

- Eladó köteles az árut a szerződésben lekött mennyiségben, az áru rendeltetésszerű használatához szükséges mennyiségben és kialakításban leszállítani Vevő részére. Az Eladó által leszállított árut Vevő köteles átvenni.
- Amennyiben a szerződő felek másképp nem állapodtak meg, Eladó köteles az árut a kereskedelmi forgalomban az ilyen árua vonatkozó szokásos csomagolási szabályok szerint becsomagolni, vagy a szállításra megfelelő módon elátni.
- Az áru leszállítása a szerződő felek által a szerződésben lekött határidőben és módon valósul meg.
- Az áru Eladó általi átadásánál Vevő munkavállalója köteles az áruátvételt való jogosultságát tanúsítani.
- Amennyiben az áru Eladó székhelyén (illetve Eladó vonatkozó nagykereskedelmi raktárában, amely felé Vevő a megrendelését benyújtotta) nem a szállítójárműre felrakódva lesz Vevő által kijelölt fuvarozó rendelkezésre bocsátva, az köteles az áruátvételt való jogosultságát tanúsítani.
- Abban az esetben, ha az áru leszállítása Vevő megrendelésben szereplő rendeltetési helyére Eladó járművén történik, Eladó a szállítási költségeket a Vevő által benyújtott megrendelés napján érvényes fuvardíjak szerint számítja fel Vevő részére. Eladó egyúttal fenntartja magának a jogot, hogy az árut csak a saját megítélése szerint megközelíthető terepen rakodja ki.
- Eladó a Vevőnek küldendő áru esetében – eltérő megállapodás hiányában – postaköltséget számít fel Vevő részére.
- Vevő vállalja, hogy az árut a szállítási határidőben átveszi. Abban az esetben, ha Vevő az árut a szállítási határidőn belül nem veszi át, Eladó felszólítja őt kötelezettsége további ésszerű időn belül történő teljesítésére. Vevő, amennyiben a további ésszerű időn belül sem veszi át az árut, Eladónak joga van a szerződéstől elállni.
- Vevő, aki az áru leszállítását nem téríti meg annak teljes vételárát, a leszállított áru tulajdonjogát csak a vételár teljes megtérítése után szerzi meg.

V. A KÁRVESZÉLY ÁTSZÁLLÁSA

- A kárveszély akkor száll át Vevőre, amikor Eladótól, illetve Eladó által kijelölt fuvarozótól átveszi az árut, vagy ha azt elmulasztja, amikor Eladó vagy Eladó által felhatalmazott fuvarozó lehetővé teszi számára az áru kezelését, miközben Vevőnek e tényről tudomása volt, és Vevő azzal szegi meg a szerződést, hogy az árut nem veszi át.
- Eladó, amennyiben az áru a csejtei (Čachtice) székhelyén (illetve Eladó vonatkozó nagykereskedelmi raktárában) kell szállításra átadnia Vevő megbízott fuvarozójának, akitől az árut Vevőnek át kell vennie, az árua vonatkozó kárveszély az áru a fuvarozónak történő átadásával átszáll Vevőre.
- Abban az esetben, ha Eladó árut küld Vevő részére, az áru kárveszélye az áru rendeltetési helyére történő szállítást végző első fuvarozónak történő átadása pillanatában száll át Vevőre.
- Vevő köteles az árut a kárveszély átszállása után indokolatlan késedelem nélkül átvenni. Az áru küldése esetén Vevő köteles az árut annak rendeltetési helyére történő szállítást követően indokolatlan késedelem nélkül átvenni.

VI. A HIBÁKÉRT VALÓ FELELŐSSÉG ÉS GARANCIA

- Eladó felelősséggel tartozik az áru olyan hibáért, amelyek a kárveszély Vevőre történő átszállása pillanatában fennállnak, akkor is, ha a hiba ezen idő után válik nyilvánvalóvá. Eladó nemkülönböztetve felelősséggel tartozik a kárveszély Vevőre történő átszállása után az áruban keletkezett bármilyen, Eladó által kötelezettségének megszegésével okozott hibáért.
- Amennyiben Vevő az árut nem nézi át, vagy nem biztosítja annak a kárveszély átszálláskor történő átadását, csak akkor érvényesíthet kárigényt e vizsgálat során észlelt hibákra vonatkozóan, ha tanúsítja, hogy e hibák már a kárveszély átszállása során fennálltak.
- Vevő köteles Eladót az áru hibáiról indokolatlan késedelem nélkül értesíteni, amint:
 - a) Vevő megállapította a hibákat,
 - b) Vevőnek kellő szakmai gondosság mellett meg kellett volna állapítania a hibákat a kárveszély átszálláskor kötelezően elvégzendő vizsgálat során, vagy
 - c) a hibák szakmai gondosság mellett később is megállapíthatók lettek volna, legkésőbb azonban az áru átadásától, vagy esetleg az áru szerződésben szereplő rendeltetési helyére történő megérkezéséig elszámlált két évig. Azon hibák esetében, amelyekre a minőségi garancia vonatkozik, e határidő helyett a garanciális időszak alkalmazandó.
- Ha Eladó a Vevő részére leszállított áru minőségére garanciát vállal, azt külön garancialevélben tett nyilatkozatával valósítja meg, amelyben szerepelni fog a reklamációs eljárás is.
- A garanciális időszak az áru átadásának napjától veszi kezdetét. Ha Eladó az árut köteles elküldeni, a garanciális időszak az áru rendeltetési helyére történő eljuttatása napjával kezdődik. A garanciális időszak addig nem kezd el telni, amíg Vevő az árut Eladó felelősségébe tartozó hibái miatt nem tudja használni.
- Abban az esetben, ha a Vevő részére leszállított áru hibás, kifejezetten kizáródnak a Kereskedelmi Törvénykönyv 436. §, 437. §, 439. §, 2. 3. 4. bekezdése valamint a 441. § rendelkezései, és Eladó az ilyen esetben vételár-kezdvezményben részesíti Vevőt, hogy eltávolítja az áru Vevő által kifogásolt hibáit:
 - a) a hiányzó áru leszállításával,
 - b) eltávolítható hibák esetén az áru kijavításával, vagy pótló áru leszállításával, vagy
 - c) eltávolíthatatlan hibák esetén pótló áru leszállításával.
- Az Eladó által nyújtott vételár-kezdvezménynek meg kell felelnie a hibátlan állapotú áru feltételezett értéke és a leszállított hibás áru értéke között fennálló értékkülönbségnek, miközben ezen érték megállapításánál döntő tényező a megvalósítandó rendes teljesítés ideje. Eladó által vételár-kezdvezményben részesített Vevő nem jogosult az elmaradt haszon megtérítését igényelni a kezdezményben részesítendő áru tulajdonjogaiban mutatkozó hiányszóggal miatt.
- Eladó jogosult pótló áru szállítása esetén igényelni, hogy Vevő az ő költéséig olyan állapotban szolgáltassa neki vissza a kicsérült árut, amilyen állapotban az leszállításra került. Kivéve, ha az áru ott említt állapotban történő visszaszolgáltatásának elhárítására Vevőnek kellő gondossággal kell eljárnia. A garanciális időszak okozta, vagy az áru állapotának megváltozása az áru hibának felderítése céljából rendszeren elvégzett vizsgálat következtében keletkezett. Abban az esetben, ha Vevő az árut úgy annak egy részét a hiba megjelenése előtt eladta, vagy az árut teljesen vagy részben elhasználta, vagy azt annak szokásos használata során megváltoztatta, köteles az el nem adott vagy el nem használt vagy megváltoztatott árut visszaszolgáltatni és Eladó számára olyan nagyságú ellenértékelést nyújtani, amely nagyságban az áru említt használatából haszna származott.
- Eladó nem tartozik felelősséggel azokért a hibákról, amelyek nem vonatkoznak a minőségi garancia, ha e hibákat a kárveszély átszállása után külső események és nem Eladó, vagy a neki - a kötelezettsége teljesítése során - segítséget nyújtó személyek okozták.

VII. „NAGYOBB ERŐ”

- Ha a szerződés létrejötte után előre nem látható, elháríthatatlan körülmény (vis maior) áll elő, amely tartós, vagy ideiglenes akadály képezi a szerződő felek számára a létrejött szerződésből eredő kötelezettségek teljesítésére vonatkozólag, úgy a kötelezettségek szerződő fél általi teljesítésének elmulasztása (tartós akadály esetén), illetve a kötelezettségek késedelmes teljesítése (ideiglenes akadály esetén) nem tekintendő a jelen szerződés megszegésének, és a szerződő fél így nem tartozik felelősséggel a szerződéses kötelezettségek teljesítésével kapcsolatban keletkezett esetleges kárért. Amennyiben az előírt akadály a szerződéses kötelezettségek teljesítésére vonatkozólag csak ideiglenes jellegű, a szerződő felek vállalják, hogy a szerződésből eredő kötelezettségek teljesítésére ezen akadály megszűnése után azonnal hozzálátanak. Mindegyik szerződő fél köteles haladéktalanul értesíteni a másik szerződő felet a fentebb említt akadályok keletkezéséről.
- Nagyobb erőnek tekintendők főleg a természeti katasztrófák, harmadik személyek önkényes cselekvései, sztrájkok, munkabeszakadások, blokádok, háborúk (hadüzenet nélkül), hadüzenet nélküli), politikai helyzet megváltozása, amely kizárja, vagy rendkívül nehezíti a jogok és a szerződésből eredő kötelezettségek vagy bármilyen egyéb, hasonló események gyakorlását.

VIII. SZEMÉLYES ADATOK VÉDELME

- Vevő (e cikk alkalmazásában Vevő nevében az adásvételi keretszerződést és a megrendelést aláíró másik személy is) a személyes adatok védelméről szóló 428/2002.sz. törvény szerint (a továbbiakban: „törvény”) kifejezetten hozzájárulását adja Eladónak az adásvételi keretszerződésben és a megrendelésében szereplő személyes adatainak kezeléséhez.
- Vevő kifejezetten hozzájárulását adja ahhoz, hogy személyes adatait Eladó az alábbi célra felhasználja:
 - a) az adásvételi keretszerződésből és az egyedi adásvételi szerződésből eredő jogok és kötelezettségek végrehajtásához,
 - b) nyilvántartás vezetéséhez, melynek vezetése Eladó számára a törvényből adódik vagy a törvény alapján történik,
 - c) marketingtevékenység gyakorlásához.
- Vevő kifejezetten hozzájárulását adja Eladónak ahhoz, hogy személyes adatait a 8.2 pontban szereplő célra az adott tevékenységgel megbízott harmadik személy rendelkezésére bocsátssa.
- Vevő kifejezetten hozzájárulását adja Eladónak a személyes adatok kezeléséhez:
 - a) arra az időszakra, amely során Eladó köteles a 8.2 pont b) betű) szerint nyilvántartást vezetni,
 - b) arra az időszakra, amely Eladó törvényes jogainak és jogos érdekeinek védelméhez szükséges.
- Vevő tudomásul veszi, hogy a személyes adatainak kezeléséhez adott jóváhagyását jogosult visszavonni és személyes adatainak megismerését követelni, ha Eladó, illetve harmadik személy részéről - akinek a személyes adatokat a rendelkezésére bocsátotta - a törvény alapján kötelezettségszegés történt.

IX. ZÁRÓ RENDELKEZÉSEK

- Vevő nem jogosult Eladó kifejezett jóváhagyása nélkül az adásvételi keretszerződésből és az egyedi adásvételi szerződésből származó jogokat harmadik személyre átruházni vagy engedményezni.
- Az adásvételi keretszerződést - ha a jelen általános feltételek ellenétlenül nem rendelkeznek - csak a mindkét szerződő fél képviselője által aláírt írásos függelék formájában lehet módosítani.
- Az egyedi adásvételi szerződésben Eladó és Vevő között lekött eltérő rendelkezések előnyt élveznek az adásvételi keretszerződés rendelkezéseivel és a jelen általános kereskedelmi feltételekkel szemben. Az adásvételi keretszerződésben és az egyedi adásvételi szerződésben, de a jelen általános feltételekben sem szabályozott kérdésekben a Kereskedelmi Törvénykönyv és a további, a Szlovák Köztársaság érvényes, általános hatályú jogszabályai az irányadók, kizárva a kollíziós szabályok alkalmazását, és kizárva az Egyesült Nemzeteknek 1980.04.11-én létrejött, az áruk nemzetközi adásvételi szerződéséről szóló egyezményének és esetleges függelékének alkalmazását /CISG/ abban az esetben, ha Vevő székhelye (üzletviteli helye) egy másik államban van, vagy az áru szállítása egy másik államba történik.
- Az adásvételi keretszerződés tartalmának megvalósításából eredő minden jogvitát a szerződő felek barátságos rendezés útján igyekeznek megoldani. Amennyiben a jogvitákat kölcsönös megegyezéssel nem sikerül rendezni, kikötik a Szlovák Köztársaság bíróságának (kizárólagos) illetékességét.
- Jelen általános feltételeket a Kereskedelmi Törvénykönyv 273. §-a értelmében, 2017.01.01-i hatállyal Eladó bocsátja ki.

A KJG a.s. társaság fenntartja magának az árak, a csomagolások és a sajtó módosításának a jogát.

Csejte (Čachtice), 2024.04.17