



SYSTEM RYNNOWY PÓŁOKRĄGLY



CENNIK

2024

ZALECANE CENY DETALICZNE



POWERFUL PARTNER FOR YOUR ROOF



Aluminium powlekane W.15 | 5



Rynna | 7

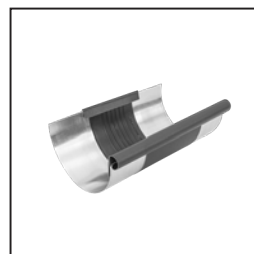

Rynna dylatacyjna | 9



Rynna wyposażenie | 12



Hak pościowy | 14



Narożnik | 17



Denko rynny | 19



Wylot | 20



Kolano | 30

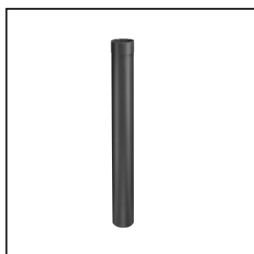

Rura spustowa | 33



Rura spustowa wyposażenie | 35



Obejma rury | 37

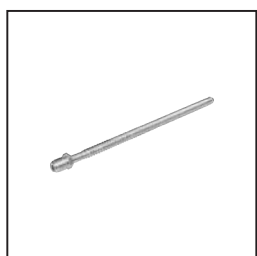

Obejma rury wyposażenie | 38



Rewizja rury spustowej | 41



Rura ochronna | 43

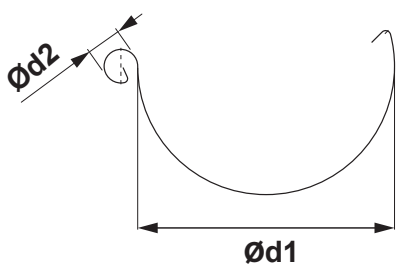

WYMIARY RYNIEN DACHOWYCH

(wymiary i tolerancje wymiarów według normy EN 612)

Szerokość w rozwinięciu (mm)	250	280	333
Ød1	105	127	153
Ød2	18	18	20

FALCOWANIE DO WEWNĄTRZ

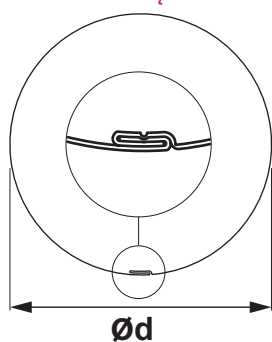

WYMIARY RYNIEN DACHOWYCH

(wymiary i tolerancje wymiarów według normy EN 612)

Wymiary	80	100	120
Wielkość nominalna Ød (mm)	80	100	120

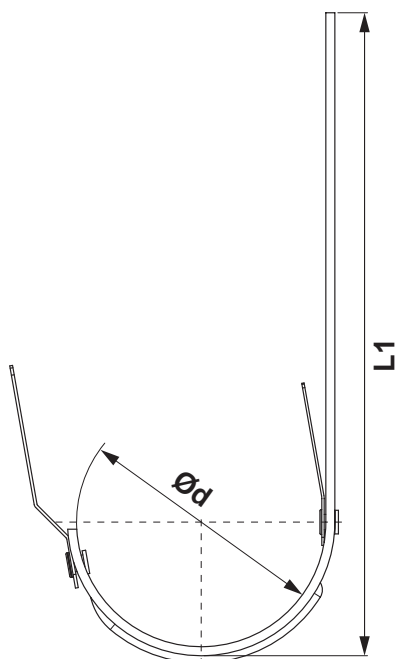

WYMIARY HAKÓW DACHOWYCH

(wymiary i tolerancje wymiarów według normy EN 612)

Wymiary (mm)	L1	Ød
250	310	105
280	337	127
333 – 550	385	153

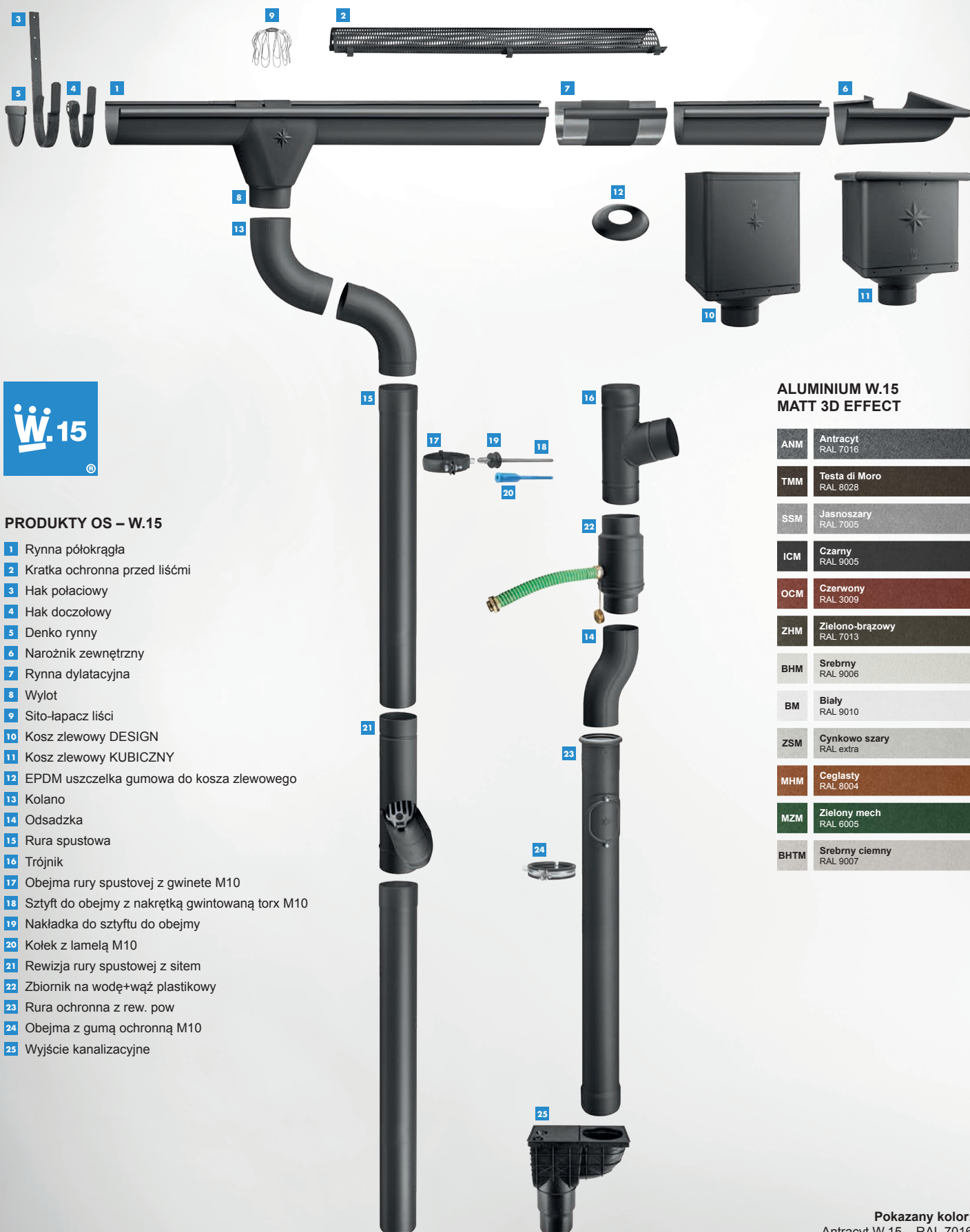

PRODUKTY OS – W.15

- 1 Rynna półokrągła
- 2 Kratka ochronna przed liśćmi
- 3 Hak połaciowy
- 4 Hak doczołowy
- 5 Denko rynny
- 6 Narożnik zewnętrzny
- 7 Rynna dylatacyjna
- 8 Wylot
- 9 Sito-łapacz liści
- 10 Kosz zlewowy DESIGN
- 11 Kosz zlewowy KUBICZNY
- 12 EPDM uszczelka gumowa do kosza zlewowego
- 13 Kolano
- 14 Odsadzka
- 15 Rura spustowa
- 16 Trójnik
- 17 Obejma rury spustowej z gwintem M10
- 18 Szyft do obejmy z nakrętką gwintowaną torx M10
- 19 Nakładka do szyftu do obejmy
- 20 Kołek z lamelą M10
- 21 Rewizja rury spustowej z sitem
- 22 Zbiornik na wodę+wąż plastikowy
- 23 Rura ochronna z rew. pow
- 24 Obejma z gumą ochronną M10
- 25 Wyjście kanalizacyjne

ALUMINIUM W.15 MATT 3D EFFECT

ANM	Antracyt RAL 7016
TMM	Testa di Moro RAL 8028
SSM	Jasnoszary RAL 7005
ICM	Czarny RAL 9005
OCM	Czerwony RAL 3009
ZHM	Zielono-brązowy RAL 7013
BHM	Srebrny RAL 9006
BM	Biały RAL 9010
ZSM	Cynkowo szary RAL extra
MHM	Ceglasty RAL 8004
MZM	Zielony mech RAL 6005
BHTM	Srebrny ciemny RAL 9007





ALUMINIUM W.15 MATT 3D EFFECT

SPEIRA

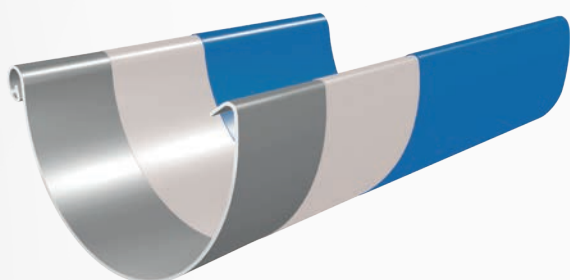
Speira to globalna firma zajmująca się walcowaniem i recyklingiem aluminium. Składa się z siedmiu zakładów produkcyjnych oraz jednego centrum badawczo-rozwojowego. Znajduje się w Niemczech i Norwegii, w tym wspólne przedsięwzięcie Alunorf, największa walcownia aluminium na świecie, Grevenbroich, największa na świecie walcownia wykańczająca aluminium, a także kilka międzynarodowych biur sprzedaży. Speira zatrudnia około 5000 osób, głównie w Niemczech i Norwegii.



-  Lakierowana warstwa wierzchnia (ok. 20 μm) na bazie poliuretanu zapewniająca doskonałą optykę i najwyższą odporność na uszkodzenia, efekt MATT 3D
-  Podkład (ok. 5 μm) zapewniający doskonałą przyczepność i mocną ochronę
-  Zoptymalizowana taśma aluminiowa do systemu rynnowego OS – W.15



MATERIAŁ ALUMINIOWY O ELEGANCKIEJ, MATOWEJ POWIERZCHNI





W.15

- Jakość kolorystyka z efektem lotosu
- Duża odporność na zarysowanie
- Wysoka kolorystyczna konsystencja
- W.15 – dwanaście wersji kolorystycznych
- 40-letnia gwarancja na materiał i kolor

RYNNA PÓŁOKRĄGŁA [s=0,70]

W.15-WZ

Rozmiar nominalny	250	280	333	333
Długość w m	4,0	4,0	4,0	6,0
Cena w ZŁ/m	Z VAT	Z VAT	Z VAT	Z VAT
ANM Antracyt RAL 7016	37,80	47,70	48,00	48,00
	094001	094018	094025	094032
TMM Testa di Moro RAL 8028	37,80	47,70	48,00	48,00
	100030	100047 *	100054	100061
SSM Jasnoszary RAL 7005	37,80	47,70	48,00	48,00
	099990	100009	100016	100023
ICM Czarny RAL 9005	37,80	47,70	48,00	48,00
	114662	114679	114686	114693
OCM Czerwony RAL 3009	37,80	47,70	48,00	48,00
	114709	114716 *	114723 *	114730
ZHM Zielono-brązowy RAL 7013	37,80	47,70	48,00	48,00
	111982	111999	112002	112019
BHM Srebrny RAL 9006	37,80	47,70	48,00	48,00
	114624	114631 *	114648	114655
BM Biały RAL 9010	37,80	47,70	48,00	48,00
	132833 *	132888 *	132932	132949
ZSM Cynkowo szary RAL extra	37,80	47,70	48,00	48,00
	132796 *	132840 *	132895 *	132987 *
MHM Ceglasty RAL 8004	37,80	47,70	48,00	48,00
	132819 *	132864 *	132918 *	132963 *
MZM Zielony mech RAL 6005	37,80	47,70	48,00	48,00
	132802 *	132857 *	132901 *	132970 *
BHTM Srebrny ciemny RAL 9007	37,80	47,70	48,00	48,00
	132826 *	132871 *	132925 *	132956 *
Pakowanie w m 	20	20	20	30
Pakowanie w m 	960	840	660	990

* Produkcja na zamówienie





ALUMINIUM W.15

MATT 3D EFFECT

RYNNA LEŻĄCA [s=0,70]

W.15-WZS



Rozmiar nominalny	650
Długość w m	6,0
Cena w ZŁ/m	Z VAT
ANM 1 Antracyt RAL 7016	123,60 094179
TMM 2 Testa di Moro RAL 8028	123,60 100214 *
SSM 3 Jasnoszary RAL 7005	123,60 100221 *
ICM 4 Czarny RAL 9005	123,60 114471 *
OCM 5 Czerwony RAL 3009	123,60 114488 *
ZHM 6 Zielono-brązowy RAL 7013	123,60 112125 *
BHM 7 Srebrny RAL 9006	123,60 114495 *
BM 8 Biały RAL 9010	123,60 137500 *
ZSM 9 Cynkowo szary RAL extra	123,60 137531 *
MHM 10 Ceglasty RAL 8004	123,60 137517 *
MZM 11 Zielony mech RAL 6005	123,60 137524 *
BHTM 12 Srebrny ciemny RAL 9007	123,60 137494 *
Pakowanie w m 	6
Pakowanie w m 	300

* Produkcja na zamówienie



RYNNA DYLATACYJNA

W.15-WZDI

Rozmiar nominalny	250/260	285/260	333/260
Cena w ZŁ/szt.	Z VAT	Z VAT	Z VAT
ANM 1 Antracyt RAL 7016	131,00 093356 *	137,50 093363 *	137,50 093370
TMM 2 Testa di Moro RAL 8028	131,00 098702 *	137,50 098719 *	137,50 098726
SSM 3 Jasnoszary RAL 7005	131,00 098818 *	137,50 098825 *	137,50 098832 *
ICM 4 Czarny RAL 9005	131,00 118738 *	137,50 118745 *	137,50 118752
OCM 5 Czerwony RAL 3009	131,00 118769 *	137,50 118776 *	137,50 118783 *
ZHM 6 Zielono-brązowy RAL 7013	131,00 111401 *	137,50 111418 *	137,50 111432
BHM 7 Srebrny RAL 9006	131,00 118707 *	137,50 118714 *	137,50 118721 *
BM 8 Biały RAL 9010	131,00 137029 *	137,50 137036 *	137,50 137043 *
ZSM 9 Cynkowo szary RAL extra	131,00 137111 *	137,50 137128 *	137,50 137135 *
MHM 10 Ceglasty RAL 8004	131,00 137050 *	137,50 137067 *	137,50 137074 *
MZM 11 Zielony mech RAL 6005	131,00 137081 *	137,50 137098 *	137,50 137104 *
BHTM 12 Srebrny ciemny RAL 9007	131,00 136992 *	137,50 137005 *	137,50 137012 *
Pakowanie w szt. 	3	3	5
Pakowanie w szt. 	360	360	200

* Produkcja na zamówienie

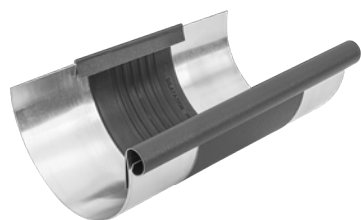

ALUMINIUM W.15



MATT 3D EFFECT

DYLATACIJA RYNNY LEŻĄCEJ

W.15-WZSDI



ALUMINIUM
W.15

Rozmiar nominalny	670/260
Cena w ZŁ/szt.	Z VAT
ANM 1 Antracyt RAL 7016	415,70 093400 *
TMM 2 Testa di Moro RAL 8028	415,70 098757 *
SSM 3 Jasnoszary RAL 7005	415,70 098863 *
ICM 4 Czarny RAL 9005	415,70 118806 *
OCM 5 Czerwony RAL 3009	415,70 118813 *
ZHM 6 Zielono-brązowy RAL 7013	415,70 111425 *
BHM 7 Srebrny RAL 9006	415,70 118790 *
BM 8 Biały RAL 9010	415,70 137555 *
ZSM 9 Cynkowo szary RAL extra	415,70 137586 *
MHM 10 Ceglasty RAL 8004	415,70 137562 *
MZM 11 Zielony mech RAL 6005	415,70 137579 *
BHTM 12 Srebrny ciemny RAL 9007	415,70 137548 *
Pakowanie w szt. 	1
Pakowanie w szt. 	40

* Produkcja na zamówienie

ZASTOSOWANIE RYNNY DYLATACYJNEJ I DYLATACJI TAŚMOWEJ

RYNNA DYLATACYJNA

Przykładowy montaż: Rynna podokapowa o szerokości w rozwinięciu do 500 mm. Rynnę dylatacyjną należy montować w odstępach co 15 m. Dla naroża zewnętrznego i początku rynny obowiązuje połowiczna wartość wartości standardowej: maksymalnie 7,5 m. Dla naroża zewnętrznego obowiązuje jedna czwarta wartości standardowej: maksymalnie 3,75 m. Dla pozostałych materiałów i wymiarów: patrz tabela poniżej. Naroża uwzględnianie są zawsze jako stałe punkty odniesienia.

DACHOWE: RYNNY DYLATACYJNE PÓŁOKRĄGŁE

Szerokość w rozwinięciu rynny	Aluminium	Ocynkowane, Tytan-cynk, Miedź, Stal nierdzewna
< 500	12	15
> 500	8	10

DYLATACJA TAŚMOWA

Instalacja wewnętrzna: dla rynien przymocowanych bez klejenia do podkładu, dachy o profilu niestandardowym i obudową muru blachami metalowymi.

DACHOWA: DYLATACJA TAŚMOWA

Szerokość w rozwinięciu rynny	Aluminium	Ocynkowane, Tytan-cynk, Miedź, Stal nierdzewna
< 500	8	10
> 500	6	8

Dla naroża zewnętrznego obowiązuje połowa wartości standardowej. Dla naroża wewnętrznej obowiązuje jedna czwarta wartości standardowej.

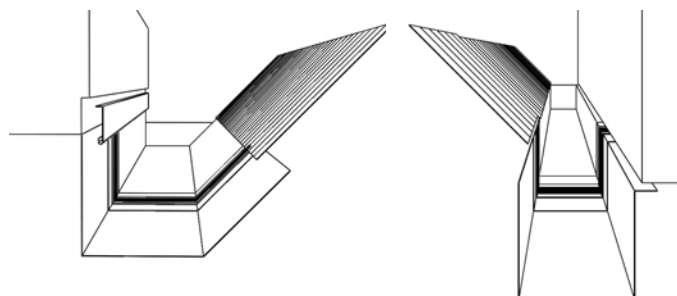
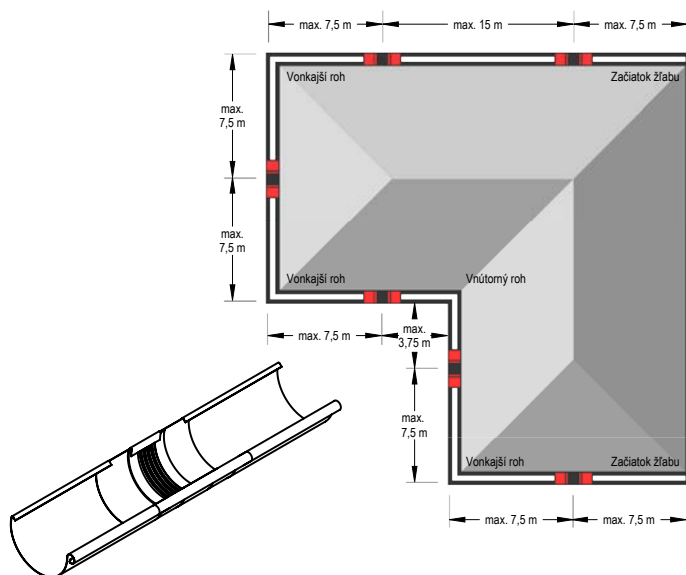

Uwaga dotycząca montażu taśmy dylatacyjnej

Przed wykonaniem procesu gięcia i montażu elementów dylatacyjnych należy upewnić się, czy:

- Szczęki gięcia mają minimalny promień wartości 2 mm.
- Dla blach grubości powyżej 1 mm należy dotrzymywać minimalny promień gięcia wartości 5 mm.
- Szczęki gięcia należy ustawić na grubość środkowej części gumowej o wartości od 3 do 4 mm, aby zapobiec efektowi strzyżenia – uszkodzeniu gumy.
- Środkowa część gumowa przeznaczona do gięcia nie może być pofalowana lub uszkodzona. Z tego względu powinno się stosować taśmę aluminiową grubości od 2 mm do 5 mm wygiętą tak, aby można ją przymocować jako ochronę szczęk służących do gięcia. W ten sposób można zwiększyć promień gięcia i zapobiec przesunięciu się środkowej części gumowej.

Uwaga dotycząca montażu rynny dylatacyjnej.



W trakcie montażu za pomocą lutowania środkowy element gumowy najpierw należy przykryć mokrą szmatką (aby nie doszło do przeniesienia energii cieplnej do środkowego elementu gumowego). Wymagane jest dotrzymanie minimalnej odległości 6 cm od środkowego elementu gumowego. W każdym przypadku trzeba uniknąć kontaktu gumy z otwartym ogniem (płomieniem).

ALUMINIUM W.15

MATT 3D EFFECT

KRATKA OCHRONNA PRZED LIŚĆMI

W.15-WZNLM

Rozmiar nominalny	333
Długość w m	2,0
Cena w ZŁ/szt.	Z VAT
ANM Antracyt RAL 7016	166,10 097149 *
TMM Testa di Moro RAL 8028	166,10 118035 *
SSM Jasnoszary RAL 7005	166,10 118028 *
ICM Czarny RAL 9005	166,10 118004 *
OCM Czerwony RAL 3009	166,10 118011 *
ZHM Zielono-brązowy RAL 7013	166,10 118042 *
BHM Srebrny RAL 9006	166,10 117991 *
BM Biały RAL 9010	166,10 137142 *
ZSM Cynkowo szary RAL extra	166,10 137173 *
MHM Ceglasty RAL 8004	166,10 137159 *
MZM Zielony mech RAL 6005	166,10 137166 *
BHTM Srebrny ciemny RAL 9007	166,10 137180 *
Pakowanie w szt. 	15
Pakowanie w szt. 	120

* Produkcja na zamówienie

ALUMINIUM
W.15

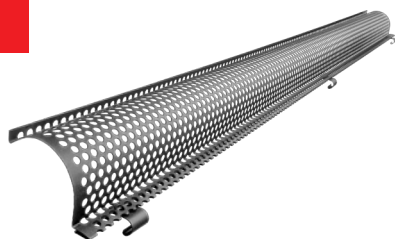



ALUMINIUM W.15

MATT 3D EFFECT



PVC LAPAĆ LIŚCIA

SD-ZNL MRIEZKA

Rozmiar nominalny	Długość w m	EAN numer produktu	Pakowanie w szt.		Cena z VAT [ZŁ/szt.]
					
PS 171	1,0	008473	30	450	27,70
TM 171	1,0	008466	30	450	27,70

PVC LAPAĆ LIŚCIA

SD-ZNL N

Rozmiar nominalny	Długość w m	EAN numer produktu	Pakowanie w szt.		Cena z VAT [ZŁ/szt.]
					
250	3,0	008480	10	400	147,00
280-333	3,0	008497	10	400	147,60

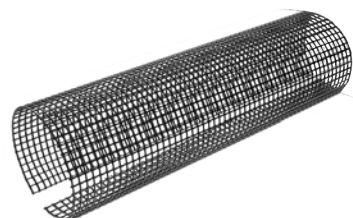
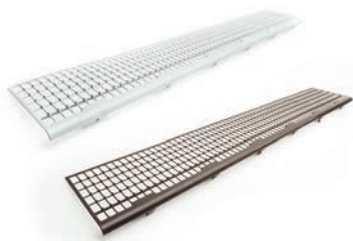



ALUMINIUM W.15

MATT 3D EFFECT

HAK POŁACIOWY

W.15-WHP

Rozmiar nominalny	250/430	280/480	333/550
Materiał	23/7	28/7	28/7
Cena w ZŁ/szt.	Z VAT	Z VAT	Z VAT
ANM 1 Antracyt RAL 7016	21,80 093455	24,90 093462	27,40 093479
TMM 2 Testa di Moro RAL 8028	21,80 098986	24,90 098993	27,40 099006
SSM 3 Jasnoszary RAL 7005	21,80 098955	24,90 098962	27,40 098979
ICM 4 Czarny RAL 9005	21,80 116475	24,90 116482	27,40 116499
OCM 5 Czerwony RAL 3009	21,80 116505	24,90 116512 *	27,40 116529
ZHM 6 Zielono-brązowy RAL 7013	21,80 111449	24,90 111456	27,40 111463
BHM 7 Srebrny RAL 9006	21,80 116444 *	24,90 116451 *	27,40 116468
BM 8 Biały RAL 9010	21,80 133083 *	24,90 133090 *	27,40 133106
ZSM 9 Cynkowo szary RAL extra	21,80 133175 *	24,90 133182 *	27,40 133199 *
MHM 10 Ceglasty RAL 8004	21,80 133113	24,90 133120 *	27,40 133137
MZM 11 Zielony mech RAL 6005	21,80 133144 *	24,90 133151 *	27,40 133168 *
BHTM 12 Srebrny ciemny RAL 9007	21,80 133052 *	24,90 133069 *	27,40 133076 *
Pakowanie w szt. 	15	15	15
Pakowanie w szt. 	600	600	600

* Produkcja na zamówienie



ALUMINIUM W.15

MATT 3D EFFECT

HAK DOCZOŁOWY

W.15-WHPK



Rozmiar nominalny	250	280	333
Materiał	28/7	28/7	28/7
Cena w ZŁ/szt.	Z VAT	Z VAT	Z VAT
ANM 1 Antracyt RAL 7016	24,60 093486	24,90 093493	25,20 093509
TMM 2 Testa di Moro RAL 8028	24,60 099020 *	24,90 099044 *	25,20 099068
SSM 3 Jasnoszary RAL 7005	24,60 099013 *	24,90 099037 *	25,20 099051
ICM 4 Czarny RAL 9005	24,60 118448 *	24,90 118455 *	25,20 118462 *
OCM 5 Czerwony RAL 3009	24,60 118479 *	24,90 118486 *	25,20 118493 *
ZHM 6 Zielono-brązowy RAL 7013	24,60 111470 *	24,90 111487 *	25,20 111494
BHM 7 Srebrny RAL 9006	24,60 118417 *	24,90 118424 *	25,20 118431 *
BM 8 Biały RAL 9010	24,60 133250 *	24,90 133267 *	25,20 133274 *
ZSM 9 Cynkowo szary RAL extra	24,60 133342 *	24,90 133359 *	25,20 133366 *
MHM 10 Ceglasty RAL 8004	24,60 133281 *	24,90 133298 *	25,20 133304 *
MZM 11 Zielony mech RAL 6005	24,60 133311 *	24,90 133328 *	25,20 133335 *
BHTM 12 Srebrny ciemny RAL 9007	24,60 133229 *	24,90 133236 *	25,20 133243 *
Pakowanie w szt. 	15	15	15
Pakowanie w szt. 	600	600	600



* Produkcja na zamówienie

ALUMINIUM W.15

MATT 3D EFFECT

HAK DO RYNNY LEŻĄCEJ Z PODPARCIEM

W.15-WHSG

Rozmiar nominalny	4
Materiał	28/7
Cena w ZŁ/szt.	Z VAT
ANM Antracyt RAL 7016	1 57,20 093516
TMM Testa di Moro RAL 8028	2 57,20 099082 *
SSM Jasnoszary RAL 7005	3 57,20 099075 *
ICM Czarny RAL 9005	4 57,20 114600 *
OCM Czerwony RAL 3009	5 57,20 114617 *
ZHM Zielono-brązowy RAL 7013	6 57,20 111500 *
BHM Srebrny RAL 9006	7 57,20 114594 *
BM Biały RAL 9010	8 57,20 135605 *
ZSM Cynkowo szary RAL extra	9 57,20 135636 *
MHM Ceglasty RAL 8004	10 57,20 135612 *
MZM Zielony mech RAL 6005	11 57,20 135629 *
BHTM Srebrny ciemny RAL 9007	12 57,20 135599 *
Pakowanie w szt. 	10
Pakowanie w szt. 	400

* Produkcja na zamówienie



ALUMINIUM
W.15

NAROŻNIK ZEWNĘTRZNY

W.15-WRA

Rozmiar nominalny	250	280	333
Cena w ZŁ/szt.	Z VAT	Z VAT	Z VAT
ANM 1 Antracyt RAL 7016	94,70 093905	99,00 093912	103,60 093929
TMM 2 Testa di Moro RAL 8028	94,70 099822	99,00 099839 *	103,60 099846
SSM 3 Jasnoszary RAL 7005	94,70 099792	99,00 099808	103,60 099815
ICM 4 Czarny RAL 9005	94,70 118868	99,00 118875	103,60 118882
OCM 5 Czerwony RAL 3009	94,70 118899 *	99,00 118905 *	103,60 118912 *
ZHM 6 Zielono-brązowy RAL 7013	94,70 111876	99,00 111883 *	103,60 111890
BHM 7 Srebrny RAL 9006	94,70 118837 *	99,00 118844 *	103,60 118851 *
BM 8 Biały RAL 9010	94,70 136725 *	99,00 136732 *	103,60 136749
ZSM 9 Cynkowo szary RAL extra	94,70 136817 *	99,00 136824 *	103,60 136831 *
MHM 10 Ceglasty RAL 8004	94,70 136756	99,00 136763 *	103,60 136770
MZM 11 Zielony mech RAL 6005	94,70 136787 *	99,00 136794 *	103,60 136800 *
BHTM 12 Srebrny ciemny RAL 9007	94,70 136695 *	99,00 136701 *	103,60 136718 *
Pakowanie w szt. 📦	5	5	5
Pakowanie w szt. 🚚	150	150	150

* Produkcja na zamówienie

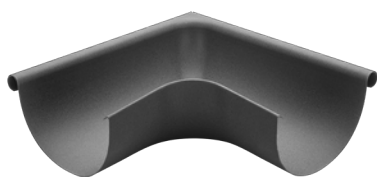

ALUMINIUM W.15

MATT 3D EFFECT

NAROŻNIK WEWNĘTRZNY

W.15-WRI

Rozmiar nominalny	250	280	333
Cena w ZŁ/szt.	Z VAT	Z VAT	Z VAT
ANM 1 Antracyt RAL 7016	94,70 093950	99,00 093967	103,60 093974
TMM 2 Testa di Moro RAL 8028	94,70 099884 *	99,00 099891 *	103,60 099907
SSM 3 Jasnoszary RAL 7005	94,70 099853	99,00 099860	103,60 099877
ICM 4 Czarny RAL 9005	94,70 118950 *	99,00 118967 *	103,60 118974
OCM 5 Czerwony RAL 3009	94,70 118981 *	99,00 118998 *	103,60 119001 *
ZHM 6 Zielono-brązowy RAL 7013	94,70 111906 *	99,00 111913 *	103,60 111920
BHM 7 Srebrny RAL 9006	94,70 118929 *	99,00 118936 *	103,60 118943 *
BM 8 Biały RAL 9010	94,70 136879 *	99,00 136886 *	103,60 136893
ZSM 9 Cynkowo szary RAL extra	94,70 136961 *	99,00 136978 *	103,60 136985 *
MHM 10 Ceglasty RAL 8004	94,70 136909 *	99,00 136916 *	103,60 136923
MZM 11 Zielony mech RAL 6005	94,70 136930 *	99,00 136947 *	103,60 136954 *
BHTM 12 Srebrny ciemny RAL 9007	94,70 136848 *	99,00 136855 *	103,60 136862 *
Pakowanie w szt. 📦	5	5	5
Pakowanie w szt. 🚚	150	150	150

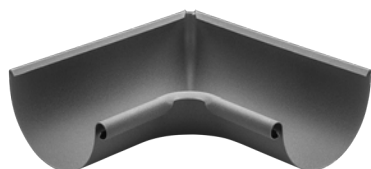

* Produkcja na zamówienie



DENKO RYNNY

W.15-WCL



Rozmiar nominalny	250	280	333
Cena w ZŁ/szt.	Z VAT	Z VAT	Z VAT
ANM 1 Antracyt RAL 7016	9,50 093301	9,80 093318	10,10 093325
TMM 2 Testa di Moro RAL 8028	9,50 098658 *	9,80 098665 *	10,10 098672
SSM 3 Jasnoszary RAL 7005	9,50 098764	9,80 098771	10,10 098788
ICM 4 Czarny RAL 9005	9,50 118356	9,80 118363	10,10 118370
OCM 5 Czerwony RAL 3009	9,50 118387 *	9,80 118394 *	10,10 118400
ZHM 6 Zielono-brązowy RAL 7013	9,50 111371 *	9,80 111388 *	10,10 111395
BHM 7 Srebrny RAL 9006	9,50 118325 *	9,80 118332 *	10,10 118349
BM 8 Biały RAL 9010	9,50 135476 *	9,80 135483 *	10,10 135490
ZSM 9 Cynkowo szary RAL extra	9,50 135568 *	9,80 135575 *	10,10 135582 *
MHM 10 Ceglasty RAL 8004	9,50 135506	9,80 135513 *	10,10 135520
MZM 11 Zielony mech RAL 6005	9,50 135537 *	9,80 135544 *	10,10 135551 *
BHTM 12 Srebrny ciemny RAL 9007	9,50 135445 *	9,80 135452 *	10,10 135469 *
Pakowanie w szt. 	6/60	6/60	6/60
Pakowanie w szt. 	1 440	1 440	1 440

* Produkcja na zamówienie

ALUMINIUM W.15

MATT 3D EFFECT

WYLOT

W.15-WKL



Rozmiar nominalny	250/80	280/80	280/100
Cena w ZŁ/szt.	Z VAT	Z VAT	Z VAT
ANM 1 Antracyt RAL 7016	72,30 093585	83,00 093592 *	80,00 093608
TMM 2 Testa di Moro RAL 8028	72,30 099273	83,00 099280 *	80,00 099297
SSM 3 Jasnoszary RAL 7005	72,30 099211	83,00 099228 *	80,00 099235
ICM 4 Czarny RAL 9005	72,30 116864	83,00 116871 *	80,00 116888
OCM 5 Czerwony RAL 3009	72,30 116925 *	83,00 116932 *	80,00 116949 *
ZHM 6 Zielono-brązowy RAL 7013	72,30 111579	83,00 111586 *	80,00 111593
BHM 7 Srebrny RAL 9006	72,30 116802 *	83,00 116819 *	80,00 116826 *
BM 8 Biały RAL 9010	72,30 135858 *	83,00 135865 *	80,00 135872 *
ZSM 9 Cynkowo szary RAL extra	72,30 136039 *	83,00 136046 *	80,00 136053 *
MHM 10 Ceglasty RAL 8004	72,30 135919	83,00 135926 *	80,00 135933 *
MZM 11 Zielony mech RAL 6005	72,30 135971 *	83,00 135988 *	80,00 135995 *
BHTM 12 Srebrny ciemny RAL 9007	72,30 135797 *	83,00 135803 *	80,00 135810 *
Pakowanie w szt. 📦	15	15	15
Pakowanie w szt. 🚚	300	450	450

* Produkcja na zamówienie

WYLOT

W.15-WKL

Rozmiar nominalny	333/80	333/100	333/120
Cena w ZŁ/szt.	Z VAT	Z VAT	Z VAT
ANM 1 Antracyt RAL 7016	85,80 093615 *	87,60 093622	115,00 093639
TMM 2 Testa di Moro RAL 8028	85,80 099303 *	87,60 099310	115,00 099327
SSM 3 Jasnoszary RAL 7005	85,80 099242 *	87,60 099259	115,00 099266
ICM 4 Czarny RAL 9005	85,80 116895 *	87,60 116901	115,00 116918 *
OCM 5 Czerwony RAL 3009	85,80 116956 *	87,60 116963 *	115,00 116970 *
ZHM 6 Zielono-brązowy RAL 7013	85,80 111609 *	87,60 111616	115,00 111623
BHM 7 Srebrny RAL 9006	85,80 116833 *	87,60 116840 *	115,00 116857 *
BM 8 Biały RAL 9010	85,80 135889 *	87,60 135896	115,00 135902 *
ZSM 9 Cynkowo szary RAL extra	85,80 136060 *	87,60 136077 *	115,00 136084 *
MHM 10 Ceglasty RAL 8004	85,80 135940	87,60 135957	115,00 135964
MZM 11 Zielony mech RAL 6005	85,80 136008 *	87,60 136015 *	115,00 136022 *
BHTM 12 Srebrny ciemny RAL 9007	85,80 135827 *	87,60 135834 *	115,00 135841 *
Pakowanie w szt. 📦	15	15	10
Pakowanie w szt. 🚚	450	450	200

* Produkcja na zamówienie



ALUMINIUM W.15

MATT 3D EFFECT

NOWY SYSTEM
MOCOWANIA FEDER
UMOŻLIWIA MONTAŻ KOLANA
DO POŻĄDANEJ POZYCJI.
ŁATWY DO ZAINSTALOWANIA
BEZ UŻYCIA NARZĘDZI

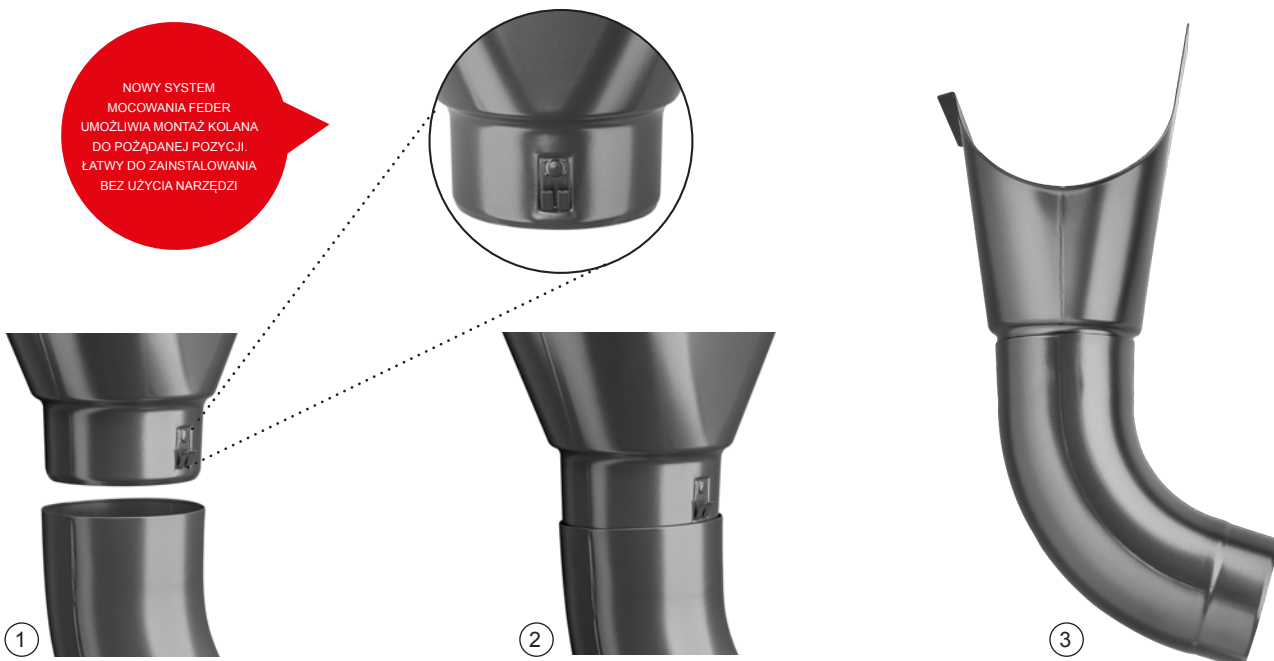





ALUMINIUM W.15

MATT 3D EFFECT

SITO-ŁAPACZ LIŚCI STAL NIERDZEWNA

N-NZN



Rozmiar nominalny	EAN numer produktu	Pakowanie w szt.		Cena z VAT [ZŁ/szt.]
				
60	001153	30	2 160	34,10
80	001160	20	1 440	34,40
100	001177	15	1 080	35,10
120	001184	10	720	38,10
150	001191	5	360	60,30



ALUMINIUM W.15

MATT 3D EFFECT

KOSZ ZLEWOWY DESIGN

W.15-WKLZ DE



ALUMINIUM
W.15

Rozmiar nominalny	80	100	120
Cena w ZŁ/szt.	Z VAT	Z VAT	Z VAT
ANM 1 Antracyt RAL 7016	639,00 093677 *	639,00 093721	671,60 093776 *
TMM 2 Testa di Moro RAL 8028	639,00 100634 *	639,00 100689 *	671,60 100733 *
SSM 3 Jasnoszary RAL 7005	639,00 100481 *	639,00 100535 *	671,60 100580 *
ICM 4 Czarny RAL 9005	639,00 138606 *	639,00 138651 *	671,60 138705 *
OCM 5 Czerwony RAL 3009	639,00 139054 *	639,00 139108 *	671,60 139153 *
ZHM 6 Zielono-brązowy RAL 7013	639,00 111647 *	639,00 111692 *	671,60 111746 *
BHM 7 Srebrny RAL 9006	639,00 138156 *	639,00 138200 *	671,60 138255 *
BM 8 Biały RAL 9010	639,00 138453 *	639,00 138507 *	671,60 138552 *
ZSM 9 Cynkowo szary RAL extra	639,00 139207 *	639,00 139252 *	671,60 139306 *
MHM 10 Ceglasty RAL 8004	639,00 138750 *	639,00 138804 *	671,60 138859 *
MZM 11 Zielony mech RAL 6005	639,00 138903 *	639,00 138958 *	671,60 139009 *
BHTM 12 Srebrny ciemny RAL 9007	639,00 138309 *	639,00 138354 *	671,60 138408 *
Pakowanie w szt. 📦	2	2	2
Pakowanie w szt. 🚚	36	36	36

* Produkcja na zamówienie

KOSZ ZLEWOWY DESIGN EKSCENTRYCZNY

W.15-WKLZ DX



Rozmiar nominalny	80	100	120
Cena w ZŁ/szt.	Z VAT	Z VAT	Z VAT
ANM 1 Antracyt RAL 7016	735,50 093660 *	735,50 093714	799,50 093769 *
TMM 2 Testa di Moro RAL 8028	735,50 100627 *	735,50 100672 *	799,50 100726 *
SSM 3 Jasnoszary RAL 7005	735,50 100474 *	735,50 100528 *	799,50 100573 *
ICM 4 Czarny RAL 9005	735,50 138613 *	735,50 138668 *	799,50 138712 *
OCM 5 Czerwony RAL 3009	735,50 139061 *	735,50 139115 *	799,50 139160 *
ZHM 6 Zielono-brązowy RAL 7013	735,50 111630 *	735,50 111685 *	799,50 111739 *
BHM 7 Srebrny RAL 9006	735,50 138163 *	735,50 138217 *	799,50 138262 *
BM 8 Biały RAL 9010	735,50 138460 *	735,50 138514 *	799,50 138569 *
ZSM 9 Cynkowo szary RAL extra	735,50 139214 *	735,50 139269 *	799,50 139313 *
MHM 10 Ceglasty RAL 8004	735,50 138767 *	735,50 138811 *	799,50 138866 *
MZM 11 Zielony mech RAL 6005	735,50 138910 *	735,50 138965 *	799,50 139016 *
BHTM 12 Srebrny ciemny RAL 9007	735,50 138316 *	735,50 138361 *	799,50 138415 *
Pakowanie w szt. 📦	2	2	2
Pakowanie w szt. 🚚	36	36	36



* Produkcja na zamówienie

ALUMINIUM W.15

MATT 3D EFFECT

KOSZ ZLEWOWY KUBICZNY

W.15-WKLZ KU

Rozmiar nominalny	80	100	120
Cena w ZŁ/szt.	Z VAT	Z VAT	Z VAT
ANM 1 Antracyt RAL 7016	818,60 093684 *	818,60 093738 *	927,40 093783 *
TMM 2 Testa di Moro RAL 8028	818,60 100641 *	818,60 100696 *	927,40 100740 *
SSM 3 Jasnoszary RAL 7005	818,60 100498 *	818,60 100542 *	927,40 100597 *
ICM 4 Czarny RAL 9005	818,60 138620 *	818,60 138675 *	927,40 138729 *
OCM 5 Czerwony RAL 3009	818,60 139078 *	818,60 139122 *	927,40 139177 *
ZHM 6 Zielono-brązowy RAL 7013	818,60 111654 *	818,60 111708 *	927,40 111753 *
BHM 7 Srebrny RAL 9006	818,60 138170 *	818,60 138224 *	927,40 138279 *
BM 8 Biały RAL 9010	818,60 138477 *	818,60 138521 *	927,40 138576 *
ZSM 9 Cynkowo szary RAL extra	818,60 139221 *	818,60 139276 *	927,40 139320 *
MHM 10 Ceglasty RAL 8004	818,60 138774 *	818,60 138828 *	927,40 138873 *
MZM 11 Zielony mech RAL 6005	818,60 138927 *	818,60 138972 *	927,40 139023 *
BHTM 12 Srebrny ciemny RAL 9007	818,60 138323 *	818,60 138378 *	927,40 138422 *
Pakowanie w szt. 	2	2	2
Pakowanie w szt. 	36	36	36

* Produkcja na zamówienie



KOSZ ZLEWOWY KUBICZNY EXZENTRYCKÝ

W.15-WKLZ KX



Rozmiar nominalny	80	100	120
Cena w ZŁ/szt.	Z VAT	Z VAT	Z VAT
ANM 1 Antracyt RAL 7016	863,50 093707 *	863,50 093752	927,40 093806 *
TMM 2 Testa di Moro RAL 8028	863,50 100665 *	863,50 100719	927,40 100764 *
SSM 3 Jasnoszary RAL 7005	863,50 100511 *	863,50 100566	927,40 100610 *
ICM 4 Czarny RAL 9005	863,50 138637 *	863,50 138682 *	927,40 138736 *
OCM 5 Czerwony RAL 3009	863,50 139085 *	863,50 139139 *	927,40 139184 *
ZHM 6 Zielono-brązowy RAL 7013	863,50 111678 *	863,50 111722	927,40 111777 *
BHM 7 Srebrny RAL 9006	863,50 138187 *	863,50 138231 *	927,40 138286 *
BM 8 Biały RAL 9010	863,50 138484 *	863,50 138538 *	927,40 138583 *
ZSM 9 Cynkowo szary RAL extra	863,50 139238 *	863,50 139283 *	927,40 139337 *
MHM 10 Ceglasty RAL 8004	863,50 138781 *	863,50 138835 *	927,40 138880 *
MZM 11 Zielony mech RAL 6005	863,50 138934 *	863,50 138989 *	927,40 139030 *
BHTM 12 Srebrny ciemny RAL 9007	863,50 138330 *	863,50 138385 *	927,40 138439 *
Pakowanie w szt. 📦	2	2	2
Pakowanie w szt. 🚚	36	36	36



* Produkcja na zamówienie

ALUMINIUM W.15

MATT 3D EFFECT

KOSZ ZLEWOWY KUBICZNY EKSCENTRYCZNY Z RURĄ W.15-WKLZ KXV





Rozmiar nominalny	80	100	120
Cena w ZŁ/szt.	Z VAT	Z VAT	Z VAT
ANM 1 Antracyt RAL 7016	1 023,40 093691 *	1 023,40 093745 *	1 087,30 093790 *
TMM 2 Testa di Moro RAL 8028	1 023,40 100658 *	1 023,40 100702 *	1 087,30 100757 *
SSM 3 Jasnoszary RAL 7005	1 023,40 100504 *	1 023,40 100559 *	1 087,30 100603 *
ICM 4 Czarny RAL 9005	1 023,40 138644 *	1 023,40 138699 *	1 087,30 138743 *
OCM 5 Czerwony RAL 3009	1 023,40 139092 *	1 023,40 139146 *	1 087,30 139191 *
ZHM 6 Zielono-brązowy RAL 7013	1 023,40 111661 *	1 023,40 111715 *	1 087,30 111760 *
BHM 7 Srebrny RAL 9006	1 023,40 138194 *	1 023,40 138248 *	1 087,30 138293 *
BM 8 Biały RAL 9010	1 023,40 138491 *	1 023,40 138545 *	1 087,30 138590 *
ZSM 9 Cynkowo szary RAL extra	1 023,40 139245 *	1 023,40 139290 *	1 087,30 139344 *
MHM 10 Ceglasty RAL 8004	1 023,40 138798 *	1 023,40 138842 *	1 087,30 138897 *
MZM 11 Zielony mech RAL 6005	1 023,40 138941 *	1 023,40 138996 *	1 087,30 139047 *
BHTM 12 Srebrny ciemny RAL 9007	1 023,40 138347 *	1 023,40 138392 *	1 087,30 138446 *
Pakowanie w szt. 	2	2	2
Pakowanie w szt. 	36	36	36

* Produkcja na zamówienie

USZCZELKA GUMOWA DO KOSZA ZLEWOWEGO

P-PKLZ T



Rozmiar nominalny	EAN numer produktu	Pakowanie w szt.		Cena z VAT [ZŁ/szt.]
				
IC 70-85	077103	5	600	24,60
IC 100-110	077110	5	600	25,20
IC 110-125	077097	5	600	25,80
PS 70-85	077134	5	600	27,70
PS 100-110	077141	5	600	30,10
PS 110-125	077127	5	600	30,80

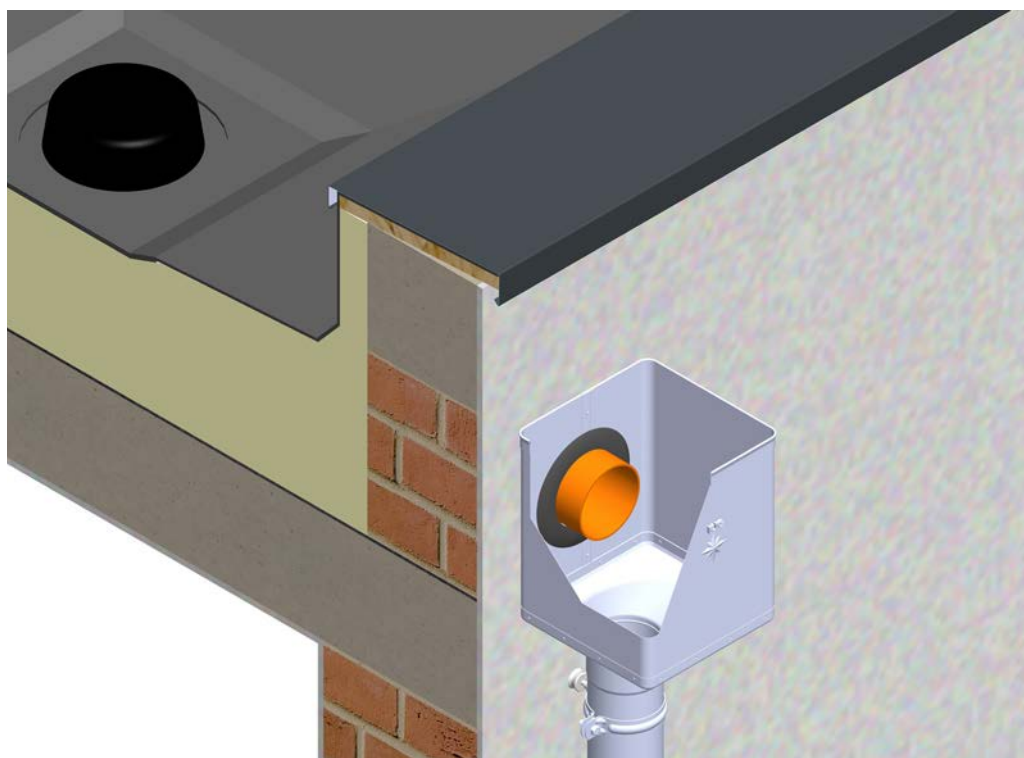

ALUMINIUM W.15

MATT 3D EFFECT

KOLANO 72°

W.15-WK

Rozmiar nominalny	80	100	120
Cena w ZŁ/szt.	Z VAT	Z VAT	Z VAT
ANM 1 Antracyt RAL 7016	57,50 093523	61,50 093547	93,50 093561
TMM 2 Testa di Moro RAL 8028	57,50 099129	61,50 099136	93,50 099143
SSM 3 Jasnoszary RAL 7005	57,50 099099	61,50 099105	93,50 099112
ICM 4 Czarny RAL 9005	57,50 116567	61,50 116574	93,50 116581 *
OCM 5 Czerwony RAL 3009	57,50 116598 *	61,50 116604 *	93,50 116611 *
ZHM 6 Zielono-brązowy RAL 7013	57,50 111517	61,50 111531	93,50 111555
BHM 7 Srebrny RAL 9006	57,50 116536 *	61,50 116543 *	93,50 116550 *
BM 8 Biały RAL 9010	57,50 135674 *	61,50 135681	93,50 135698 *
ZSM 9 Cynkowo szary RAL extra	57,50 135766 *	61,50 135773 *	93,50 135780 *
MHM 10 Ceglasty RAL 8004	57,50 135704	61,50 135711	93,50 135728
MZM 11 Zielony mech RAL 6005	57,50 135735 *	61,50 135742 *	93,50 135759 *
BHTM 12 Srebrny ciemny RAL 9007	57,50 135643 *	61,50 135650 *	93,50 135667 *
Pakowanie w szt. 📦	4	4	2
Pakowanie w szt. 🚚	240	120	120

* Produkcja na zamówienie



ALUMINIUM
W.15

KOLANO PROMIĘŃ 85°

W.15-WKR



Rozmiar nominalny	80	100	120
Cena w ZŁ/szt.	Z VAT	Z VAT	Z VAT
ANM 1 Antracyt RAL 7016	71,60 093530 *	89,50 093554	115,00 093578 *
TMM 2 Testa di Moro RAL 8028	71,60 099167 *	89,50 099181	115,00 099204 *
SSM 3 Jasnoszary RAL 7005	71,60 099150 *	89,50 099174	115,00 099198 *
ICM 4 Czarny RAL 9005	71,60 116628 *	89,50 116635 *	115,00 116642 *
OCM 5 Czerwony RAL 3009	71,60 116659 *	89,50 116666 *	115,00 116673 *
ZHM 6 Zielono-brązowy RAL 7013	71,60 111524 *	89,50 111548	115,00 111562 *
BHM 7 Srebrny RAL 9006	71,60 116680 *	89,50 116697 *	115,00 116703 *
BM 8 Biały RAL 9010	71,60 136275 *	89,50 136282	115,00 136299 *
ZSM 9 Cynkowo szary RAL extra	71,60 136367 *	89,50 136374 *	115,00 136381 *
MHM 10 Ceglasty RAL 8004	71,60 136305 *	89,50 136312 *	115,00 136329 *
MZM 11 Zielony mech RAL 6005	71,60 136336 *	89,50 136343 *	115,00 136350 *
BHTM 12 Srebrny ciemny RAL 9007	71,60 136224 *	89,50 136251 *	115,00 136268 *
Pakowanie w szt. 📦	4	4	4
Pakowanie w szt. 🚚	240	120	120

* Produkcja na zamówienie

ALUMINIUM W.15

MATT 3D EFFECT

KOLANO TĘPE 40°

W.15-WKT

Rozmiar nominalny	80	100	120
Cena w ZŁ/szt.	Z VAT	Z VAT	Z VAT
ANM 1 Antracyt RAL 7016	56,90 093844	70,40 093851	95,30 093868
TMM 2 Testa di Moro RAL 8028	56,90 099440	70,40 099464	95,30 099471 *
SSM 3 Jasnoszary RAL 7005	56,90 099433	70,40 099457	95,30 099488 *
ICM 4 Czarny RAL 9005	56,90 116741 *	70,40 116758 *	95,30 116765 *
OCM 5 Czerwony RAL 3009	56,90 116772 *	70,40 116789 *	95,30 116796 *
ZHM 6 Zielono-brązowy RAL 7013	56,90 111814	70,40 111821	95,30 111838 *
BHM 7 Srebrny RAL 9006	56,90 116710 *	70,40 116727 *	95,30 116734 *
BM 8 Biały RAL 9010	56,90 136428 *	70,40 136435	95,30 136442 *
ZSM 9 Cynkowo szary RAL extra	56,90 136510 *	70,40 136527 *	95,30 136534 *
MHM 10 Ceglasty RAL 8004	56,90 136459 *	70,40 136466 *	95,30 136473 *
MZM 11 Zielony mech RAL 6005	56,90 136480 *	70,40 136497 *	95,30 136503 *
BHTM 12 Srebrny ciemny RAL 9007	56,90 136398 *	70,40 136404 *	95,30 136411 *
Pakowanie w szt. 📦	4	4	4
Pakowanie w szt. 🚚	240	120	120

* Produkcja na zamówienie



ALUMINIUM W.15

MATT 3D EFFECT

RURA SPUSTOWA [s=0,70]

W.15-WZR





Rozmiar nominalny	80	100	100	120
Długość w m	3,0	3,0	4,0	3,0
Cena w ZŁ/m	Z VAT	Z VAT	Z VAT	Z VAT
ANM Antracyt RAL 7016	1 47,70 094131	51,00 094148	51,00 094155	68,90 094162
TMM Testa di Moro RAL 8028	2 47,70 100177	51,00 100184	51,00 100191	68,90 100207
SSM Jasnoszary RAL 7005	3 47,70 100139	51,00 100146	51,00 100153	68,90 100160
ICM Czarny RAL 9005	4 47,70 115294	51,00 115300	51,00 115317	68,90 115324
OCM Czerwony RAL 3009	5 47,70 115331	51,00 115348	51,00 115355	68,90 115362
ZHM Zielono-brązowy RAL 7013	6 47,70 112088	51,00 112095	51,00 112101 *	68,90 112118
BHM Srebrny RAL 9006	7 47,70 115249	51,00 115256	51,00 115263	68,90 115287
BM Biały RAL 9010	8 47,70 132598	51,00 132604	51,00 132611	68,90 132628 *
ZSM Cynkowo szary RAL extra	9 47,70 132680 *	51,00 132727 *	51,00 132734 *	68,90 132789 *
MHM Ceglasty RAL 8004	10 47,70 132673 *	51,00 132703 *	51,00 132758 *	68,90 132765 *
MZM Zielony mech RAL 6005	11 47,70 132697 *	51,00 132710 *	51,00 132741 *	68,90 132772 *
BHTM Srebrny ciemny RAL 9007	12 47,70 132635 *	51,00 132642 *	51,00 132659 *	68,90 132666 *
Pakowanie w m 	18	18	24	18
Pakowanie w m 	216	180	240	144

* Produkcja na zamówienie

PLASTIKOWY RĘKAW RURY SPUSTOWEJ

SD-ZR FOLIA KJG



Rozmiar nominalny	Długość w m	EAN numer produktu	Pakowanie w m		Cena z VAT [ZŁ/m]
					
60-150	100,0	139726	100	6 000	2,30

ALUMINIUM W.15

MATT 3D EFFECT

ODSADZKA

W.15-WKO

Rozmiar nominalny	80	100	120
Cena w ZŁ/szt.	Z VAT	Z VAT	Z VAT
ANM 1 Antracyt RAL 7016	70,40 093813	86,10 093820	102,10 093837
TMM 2 Testa di Moro RAL 8028	70,40 099389 *	86,10 099402 *	102,10 099426 *
SSM 3 Jasnoszary RAL 7005	70,40 099372	86,10 099396	102,10 099419 *
ICM 4 Czarny RAL 9005	70,40 118639 *	86,10 118646	102,10 118653 *
OCM 5 Czerwony RAL 3009	70,40 118660 *	86,10 118677 *	102,10 118684 *
ZHM 6 Zielono-brązowy RAL 7013	70,40 111784 *	86,10 111791 *	102,10 111807 *
BHM 7 Srebrny RAL 9006	70,40 118608 *	86,10 118615 *	102,10 118622 *
BM 8 Biały RAL 9010	70,40 136213 *	86,10 136220	102,10 136237 *
ZSM 9 Cynkowo szary RAL extra	70,40 136152 *	86,10 136169 *	102,10 136176 *
MHM 10 Ceglasty RAL 8004	70,40 136091 *	86,10 136107	102,10 136114 *
MZM 11 Zielony mech RAL 6005	70,40 136121 *	86,10 136138 *	102,10 136145 *
BHTM 12 Srebrny ciemny RAL 9007	70,40 136183 *	86,10 136190 *	102,10 136206 *
Pakowanie w szt. 📦	4	4	2
Pakowanie w szt. 🚚	240	120	120

* Produkcja na zamówienie



ALUMINIUM
W.15

TRÓJNIK 72°

W.15-WZO



Rozmiar nominalny	80/80	100/80	100/100
Cena w ZŁ/szt.	Z VAT	Z VAT	Z VAT
ANM 1 Antracyt RAL 7016	246,00 094070 *	252,80 094087 *	255,20 094094
TMM 2 Testa di Moro RAL 8028	246,00 100412 *	252,80 100429 *	255,20 100436 *
SSM 3 Jasnoszary RAL 7005	246,00 100351 *	252,80 100368 *	255,20 100375 *
ICM 4 Czarny RAL 9005	246,00 119018 *	252,80 119049 *	255,20 119087 *
OCM 5 Czerwony RAL 3009	246,00 119025 *	252,80 119063 *	255,20 119094 *
ZHM 6 Zielono-brązowy RAL 7013	246,00 112026 *	252,80 112033 *	255,20 112040 *
BHM 7 Srebrny RAL 9006	246,00 119032 *	252,80 119056 *	255,20 119070 *
BM 8 Biały RAL 9010	246,00 137258 *	252,80 157265 *	255,20 137272 *
ZSM 9 Cynkowo szary RAL extra	246,00 137432 *	252,80 137449 *	255,20 137456 *
MHM 10 Ceglasty RAL 8004	246,00 137319 *	252,80 137326 *	255,20 137333 *
MZM 11 Zielony mech RAL 6005	246,00 137371 *	252,80 137388 *	255,20 137395 *
BHTM 12 Srebrny ciemny RAL 9007	246,00 137197 *	252,80 137203 *	255,20 137210 *
Pakowanie w szt. 📦	4	4	4
Pakowanie w szt. 🚚	120	120	120



* Produkcja na zamówienie

ALUMINIUM W.15

MATT 3D EFFECT

TRÓJNIK 72°

W.15-WZO

Rozmiar nominalny	120/80	120/100	120/120
Cena w ZŁ/szt.	Z VAT	Z VAT	Z VAT
ANM 1 Antracyt RAL 7016	275,50 094100 *	278,60 094117 *	280,40 094124 *
TMM 2 Testa di Moro RAL 8028	275,50 100443 *	278,60 100450 *	280,40 100467 *
SSM 3 Jasnoszary RAL 7005	275,50 100382 *	278,60 100399 *	280,40 100405 *
ICM 4 Czarny RAL 9005	275,50 119117 *	278,60 119148 *	280,40 119179 *
OCM 5 Czerwony RAL 3009	275,50 119100 *	278,60 119155 *	280,40 119186 *
ZHM 6 Zielono-brązowy RAL 7013	275,50 112057 *	278,60 112064 *	280,40 112071 *
BHM 7 Srebrny RAL 9006	275,50 119124 *	278,60 119131 *	280,40 119162 *
BM 8 Biały RAL 9010	275,50 137289 *	278,60 137296 *	280,40 137302 *
ZSM 9 Cynkowo szary RAL extra	275,50 137463 *	278,60 137470 *	280,40 137487 *
MHM 10 Ceglasty RAL 8004	275,50 137340 *	278,60 137357 *	280,40 137364 *
MZM 11 Zielony mech RAL 6005	275,50 137401 *	278,60 137418 *	280,40 137425 *
BHTM 12 Srebrny ciemny RAL 9007	275,50 137227 *	278,60 137234 *	280,40 137241 *
Pakowanie w szt. 	3	3	3
Pakowanie w szt. 	90	90	90

* Produkcja na zamówienie



OBEJMA RURY SPUSTOWEJ Z GWINETEM M10

W.15-WOB

Rozmiar nominalny	80	100	120
Cena w ZŁ/szt.	Z VAT	Z VAT	Z VAT
ANM 1 Antracyt RAL 7016	20,90 093875	21,80 093882	24,90 093899
TMM 2 Testa di Moro RAL 8028	20,90 099761	21,80 099778	24,90 099785
SSM 3 Jasnoszary RAL 7005	20,90 099730	21,80 099747	24,90 099754
ICM 4 Czarny RAL 9005	20,90 118530	21,80 118547	24,90 118554 *
OCM 5 Czerwony RAL 3009	20,90 118561 *	21,80 118578 *	24,90 118585 *
ZHM 6 Zielono-brązowy RAL 7013	20,90 111845	21,80 111852	24,90 111869
BHM 7 Srebrny RAL 9006	20,90 118509 *	21,80 118516 *	24,90 118523 *
BM 8 Biały RAL 9010	20,90 136572 *	21,80 136589	24,90 136596 *
ZSM 9 Cynkowo szary RAL extra	20,90 136664 *	21,80 136671 *	24,90 136688 *
MHM 10 Ceglasty RAL 8004	20,90 136602	21,80 136619	24,90 136626
MZM 11 Zielony mech RAL 6005	20,90 136633 *	21,80 136640 *	24,90 136657 *
BHTM 12 Srebrny ciemny RAL 9007	20,90 136541 *	21,80 136558 *	24,90 136565 *
Pakowanie w szt. 📦	10	10	10
Pakowanie w szt. 🚚	1 200	1 200	1 200

* Produkcja na zamówienie





ALUMINIUM W.15

MATT 3D EFFECT

STAL NIERDZEWNA ŚRUBA DO OBEJMY RURY M8x30

P-POB-NSK





Rozmiar nominalny	EAN numer produktu	Pakowanie w szt.		Cena z VAT [Zł/szt.]
				
M8 x 30 *	139658	1	–	1,50

* Produkcja na zamówienie

SZTYFT DO OBEJMY Z NAKRĘTKĄ GWINTOWANĄ TORX M10 P-POB-HT

ALUMINIUM
W.15





Rozmiar nominalny	EAN numer produktu	Pakowanie w szt.		Cena z VAT [Zł/szt.]
				
80	002464	100	40 000	6,20
140	002471	100	28 000	7,70
200	002488	100	20 000	9,50
250	002495	100	16 000	10,50
300	002501	100	11 200	10,50

KOLEK M10

P-POB-HN DB





Rozmiar nominalny	EAN numer produktu	Pakowanie w szt.		Cena z VAT [Zł/szt.]
				
120	002426	100	25 000	2,50

KOLEK Z LAMELĄ M10

P-POB-HN DB





Rozmiar nominalny	EAN numer produktu	Pakowanie w szt.		Cena z VAT [Zł/szt.]
				
180	002433	100	12 000	2,60
240	002440	100	12 000	3,10
280	002457	100	12 000	3,30

WKRĘT KOMBI TORX M10

P-POB-ZT/SZ





Rozmiar nominalny	EAN numer produktu	Pakowanie w szt.		Cena z VAT [Zł/szt.]
				
140	002587	50	10 400	2,80
180	002594	50	10 400	3,40

KOLEK DO IZOLACJI M10



P-POB-HN IZOL



Rozmiar nominalny	EAN numer produktu	Pakowanie w szt.		Cena z VAT [ZŁ/szt.]
				
M10 x 96	001207	25	2 625	16,60



KOLEK IZOLACYJNY KOŃCÓWKA CEGŁA BEZ IZOLACJI P-POB-HN WDVS140 M10



Rozmiar nominalny	EAN numer produktu	Pakowanie w szt.		Cena z VAT [ZŁ/szt.]
				
140	144843	1/5	750	29,50



KOLEK IZOLACYJNY KOŃCÓWKA DO CEGŁY Z IZOLACJĄ P-POB-HN WDVS300 M10



Rozmiar nominalny	EAN numer produktu	Pakowanie w szt.		Cena z VAT [ZŁ/szt.]
				
300	144850	1/5	500	48,00

PLATFORMA UNI ZE STALI NIERDZEWNEJ DO MOCOWANIA OB M10 P-POB-HN PLAT M10



Rozmiar nominalny	EAN numer produktu	Pakowanie w szt.		Cena z VAT [ZŁ/szt.]
				
M10	144836	25/500	5 000	20,60



ALUMINIUM W.15

MATT 3D EFFECT

PRĘT GWINTOWANY M10

P-POB-ZT





Rozmiar nominalny	EAN numer produktu	Pakowanie w szt.		Cena z VAT [Zł/szt.]
				
60	002556	100	20 800	1,20
100	002563	100	15 600	1,80
150	002570	50	10 400	3,40

STOPKA OBEJMY RURY SPUSTOWEJ M10

P-POB-ZT MP

















Rozmiar nominalny	EAN numer produktu	Pakowanie w szt.		Cena z VAT [Zł/szt.]
				
80 x 30	002518	25	5 200	7,10

NAKŁADKA DO SZTYFTU DO OBEJMY

P-POB-HT AKG



Rozmiar nominalny	EAN numer produktu	Pakowanie w szt.		Cena z VAT [Zł/szt.]
				
 29 x 13	002280	50	16 800	1,50
 29 x 13	002211	50	16 800	1,50
 29 x 13	002235	50	16 800	1,50
 29 x 13	002266	50	16 800	1,50
 29 x 13	002242	50	16 800	1,50
  29 x 13	002228	50	16 800	1,50
   29 x 13	002273	50	16 800	1,50
 29 x 13	002259	50	16 800	1,50
 29 x 13	002297	50	16 800	1,50

REWIZJA RURY SPUSTOWEJ Z SITEM

W.15-WZVS



Rozmiar nominalny	80	100	120
Cena w ZŁ/szt.	Z VAT	Z VAT	Z VAT
ANM 1 Antracyt RAL 7016	163,00 094216	179,00 094223	268,80 094230
TMM 2 Testa di Moro RAL 8028	163,00 100320	179,00 100337	268,80 100344
SSM 3 Jasnoszary RAL 7005	163,00 100290	179,00 100306	268,80 100313
ICM 4 Czarny RAL 9005	163,00 114419	179,00 114426	268,80 114433
OCM 5 Czerwony RAL 3009	163,00 114389 *	179,00 114402 *	268,80 114396 *
ZHM 6 Zielono-brązowy RAL 7013	163,00 112156	179,00 112163	268,80 112170
BHM 7 Srebrny RAL 9006	163,00 114440	179,00 114457	268,80 114464
BM 8 Biały RAL 9010	163,00 124883 *	179,00 124890	268,80 124906 *
ZSM 9 Cynkowo szary RAL extra	163,00 124975 *	179,00 124982 *	268,80 124999 *
MHM 10 Ceglasty RAL 8004	163,00 124913 *	179,00 124920 *	268,80 124937 *
MZM 11 Zielony mech RAL 6005	163,00 124944 *	179,00 124951 *	268,80 124968 *
BHTM 12 Srebrny ciemny RAL 9007	163,00 124852 *	179,00 124869 *	268,80 124876 *
Pakowanie w szt. 📦	2	3	3
Pakowanie w szt. 🚚	240	90	90

* Produkcja na zamówienie

ZBIORNIK NA WODĘ+WĄŻ PLASTIKOWY



W.15-WZVHA



Wymiar: 80, 120



Wymiar: 100

Rozmiar nominalny	80	100	120
Cena w ZŁ/szt.	Z VAT	Z VAT	Z VAT
ANM 1 Antracyt RAL 7016	399,80 094186 *	369,00 094193	768,80 094209 *
TMM 2 Testa di Moro RAL 8028	399,80 100269 *	369,00 100276 *	768,80 100283 *
SSM 3 Jasnoszary RAL 7005	399,80 100238 *	369,00 100245 *	768,80 100252 *
ICM 4 Czarny RAL 9005	399,80 116116 *	369,00 116123 *	768,80 116130 *
OCM 5 Czerwony RAL 3009	399,80 116147 *	369,00 116154 *	768,80 116161 *
ZHM 6 Zielono-brązowy RAL 7013	399,80 112132 *	369,00 112316 *	768,80 112149 *
BHM 7 Srebrny RAL 9006	399,80 116086 *	369,00 116093 *	768,80 116109 *
BM 8 Biały RAL 9010	399,80 137623 *	369,00 137630 *	768,80 137647 *
ZSM 9 Cynkowo szary RAL extra	399,80 137715 *	369,00 137722 *	768,80 137739 *
MHM 10 Ceglasty RAL 8004	399,80 137654 *	369,00 137661 *	768,80 137678 *
MZM 11 Zielony mech RAL 6005	399,80 137685 *	369,00 137692 *	768,80 137708 *
BHTM 12 Srebrny ciemny RAL 9007	399,80 137593 *	369,00 137609 *	768,80 137616 *
Pakowanie w szt. 	1	1	1
Pakowanie w szt. 	60	60	60

* Produkcja na zamówienie



ALUMINIUM W.15

MATT 3D EFFECT

OCYNKOWANA STAL RURA OCHRONNA Z REW.POW

W.15-WOZR



Rozmiar nominalny	80	100	100
Długość w m	1,0	1,0	1,5
Cena w ZŁ/szt.	Z VAT	Z VAT	Z VAT
ANM Antracyt RAL 7016	402,80	313,70	639,60
	122742 *	122759 *	122766 *
TMM Testa di Moro RAL 8028	402,80	313,70	639,60
	123046 *	123053 *	123060 *
SSM Jasnoszary RAL 7005	402,80	313,70	639,60
	122995 *	123008 *	123015 *
ICM Czarny RAL 9005	402,80	313,70	639,60
	122797 *	122803 *	122810 *
OCM Czerwony RAL 3009	402,80	313,70	639,60
	122841 *	122858 *	122865 *
ZHM Zielono-brązowy RAL 7013	402,80	313,70	639,60
	122940 *	122957 *	122964 *
BHM Srebrny RAL 9006	402,80	313,70	639,60
	122896 *	122902 *	122919 *
BM Biały RAL 9010	402,80	313,70	639,60
	123190 *	123206 *	123213 *
ZSM Cynkowo szary RAL extra	402,80	313,70	639,60
	123145 *	123152 *	123169 *
MHM Ceglasty RAL 8004	402,80	313,70	639,60
	123244 *	123251 *	123268 *
MZM Zielony mech RAL 6005	402,80	313,70	639,60
	123091 *	123107 *	123114 *
BHTM Srebrny ciemny RAL 9007	402,80	313,70	639,60
	123336 *	123305 *	123312 *
Pakowanie w szt. 	1	1	1
Pakowanie w szt. 	70	60	60



* Produkcja na zamówienie

ALUMINIUM W.15

MATT 3D EFFECT

OCYNKOWANA STAL RURA OCHRONNA Z REW.POW

W.15-WOZR



Rozmiar nominalny	120	120
Długość w m	1,0	1,5
Cena w ZŁ/szt.	Z VAT	Z VAT
ANM Antracyt RAL 7016	1 703,60 122773 *	1 004,30 122780 *
TMM Testa di Moro RAL 8028	2 703,60 123077 *	1 004,30 123084 *
SSM Jasnoszary RAL 7005	3 703,60 123022 *	1 004,30 123039 *
ICM Czarny RAL 9005	4 703,60 122827 *	1 004,30 122834 *
OCM Czerwony RAL 3009	5 703,60 122872 *	1 004,30 122889 *
ZHM Zielono-brązowy RAL 7013	6 703,60 122971 *	1 004,30 122988 *
BHM Srebrny RAL 9006	7 703,60 122926 *	1 004,30 122933 *
BM Biały RAL 9010	8 703,60 123220 *	1 004,30 123237 *
ZSM Cynkowo szary RAL extra	9 703,60 123176 *	1 004,30 123183 *
MHM Ceglasty RAL 8004	10 703,60 123275 *	1 004,30 123282 *
MZM Zielony mech RAL 6005	11 703,60 123121 *	1 004,30 123138 *
BHTM Srebrny ciemny RAL 9007	12 703,60 123329 *	1 004,30 123299 *
Pakowanie w szt. 	1	1
Pakowanie w szt. 	40	40

* Produkcja na zamówienie

OBEJMA Z GUMĄ OCHRONNĄ M10

P-POB-OZR



Rozmiar nominalny	EAN numer produktu	Pakowanie w szt.		Cena z VAT [ZŁ/szt.]
				
80	002525	25	1 250	9,50
100	002532	25	1 250	12,30
120	002549	20	1 000	13,80

ALUMINIUM W.15

MATT 3D EFFECT

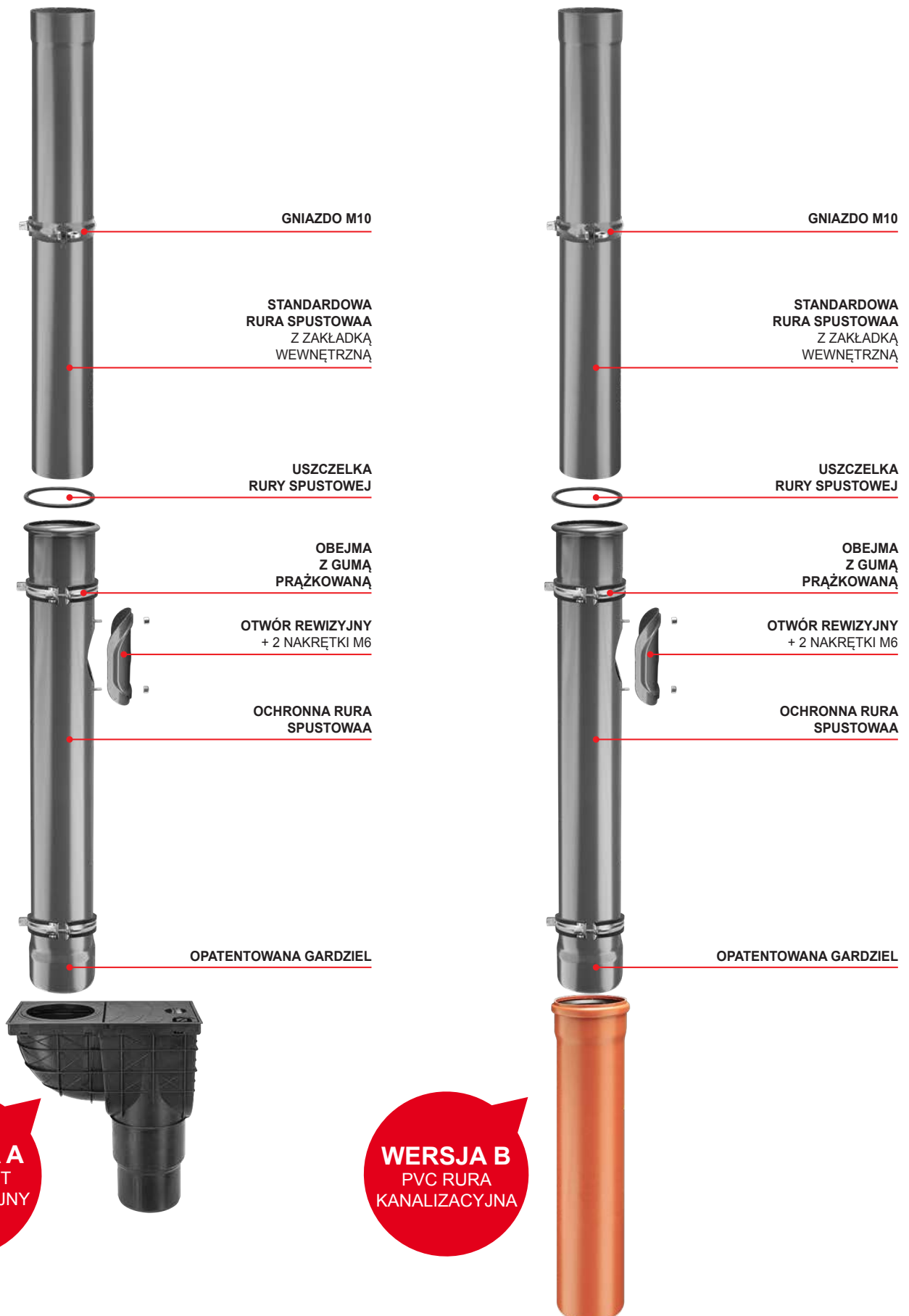

I. POSTANOWIENIA PODSTAWOWE

- Spółka KJG a.s. [KJG S.A.], z siedzibą przy ul. Malinovského 800/131, 916 21 Čachtice, Słowacja, słowacki REGON 31 439 951 (nazywana dalej „Sprzedającym”), wydaje niniejsze Ogólne Warunki Handlowe dotyczące sprzedaży i dostaw dachowego systemu okapowego wraz z osprzętem, lekkiego pokrycia dachowego, komponentów trapezowych, materiału hutniczego, dodatkowego wyposażenia dachów, narzędzi, urządzeń i elementów związanych z systemem dachowym (nazywanych dalej „Towarem”), produkowanych przez Sprzedającego, który na podstawie Ramowej Umowy Kupna-Sprzedaży (nazywanej dalej „RUKS”) sprzedaje je przedsiębiorcom w związku z wykonywaną przez nich działalnością gospodarczą oraz skarbowi państwa, organizacjom państwowym, jednostkom samorządu terytorialnego albo osobom prawnym powołanym w myśl ustanowień prawa jako instytucje publicznoprawne do zagwarantowywania potrzeb publicznych albo na rzecz własnej działalności (nazywanych dalej „Kupującym”).
- Niniejsze Ogólne Warunki Handlowe stanowią nieodłączną część RUKS, są też integralną częścią każdej oddzielnej umowy kupna-sprzedaży (nazywanej dalej „OUKS” albo „Umową”) zawartej między Sprzedającym a Kupującym na podstawie RUKS.

II. ZAWARCIE UMOWY KUPNA-SPRZEDAŻY

- Zamówienie pisemne Kupującego traktowane jest jako wniosek o zawarcie OUKS, przy czym każde z zamówień Kupującego musi zawierać:
 - dane identyfikacyjne Kupującego niezbędne do wystawienia faktury,
 - wyszczególnienie zamawianego Towaru (w szczególności: typ, rodzaj, ilość i wymiary),
 - miejsce dostawy, termin dostawy i sposób dostarczenia Towaru,
 - datę wystawienia zamówienia,
 - imię, nazwisko, funkcję i podpis osoby uprawnionej do występowania w imieniu Kupującego,
- OUKS uważana jest za zawartą z chwilą pisemnego potwierdzenia zamówienia Kupującego przez Sprzedającego.

III. CENA ZAKUPU I WARUNKI ZAPŁATY

- Kupujący zobowiązuje się do rzetelnego i terminowego zapłacenia Sprzedającemu ceny zakupu za zamówiony Towar. Cena zakupu jest ustalana zgodnie z cennikiem Sprzedającego (pod pojęciem cen zakupu rozumiane są ceny bez VAT) obowiązującego w dzień przedłożenia zamówienia przez Kupującego, zaś jej wysokość zostanie przekazana Kupującemu przez Sprzedającego w potwierdzeniu zamówienia, wraz z podatkiem VAT (w razie dostarczenia Towaru na terytorium Republiki Słowackiej), zgodnie z obowiązującymi przepisami prawa. W niezbyt rzadkich przypadkach, kiedy cena zakupu ustalana jest na podstawie indywidualnej kalkulacji cenowej na bazie obowiązującego cennika, Kupujący jest zobowiązany do zapłacenia ceny zakupu do wysokości określonej według kalkulacji, przy czym Sprzedający określi graniczną wysokość ceny zakupu zgodnie z poniesionymi kosztami, jednakże nie może ona przekroczyć ceny zakupu określonej według kalkulacji. Kupujący ma prawo do obniżki ceny Towaru w kwocie wypływającej z RUKS; jeśli podczas obowiązywania RUKS Sprzedający zmieni wysokość obniżki ceny Towaru, bezzwłocznie go o tym informując. Przy dostarczeniu Towaru na terytorium Republiki Słowackiej do ceny Towaru Sprzedający dodatkowo doliczy Kupującemu podatek VAT, zgodnie z obowiązującymi przepisami prawa.
- Do celów odbioru Towaru Kupującemu przysługują się limitowany kredyt kupiecki wraz z terminem zapłaty faktury zgodnie z URKS, przy czym Sprzedający uprawniony jest do wystawienia Kupującemu faktury z ceną zakupu w dzień dostarczenia mu lub odesłania Towaru. Po przekroczeniu kwoty limitowanego kredytu kupieckiego podanej w URKS albo w razie niezapłacenia faktury przez Kupującego w terminie zapłaty, Sprzedający ma prawo do wstrzymania dostarczenia Kupującemu Towaru na podstawie Umowy oraz do niepotwierdzenia kolejnego pisemnego zamówienia Kupującego. Wstrzymanie przez Sprzedającego dostawy Towaru zostana wznowione:
 - w sytuacji przekroczenia limitowanego kredytu kupieckiego- po zaplaceniu najstarszych faktur do wysokości przekroczenia kwoty limitowanego kredytu kupieckiego oraz po równoczesnym zaplaceniu kwoty zamówionego do odbioru Towaru,
 - w sytuacji niezapłacenia w terminie faktury - po jej całkowitym zaplaceniu.**Sprzedający jest uprawniony do zmiany Kupującemu, kiedykolwiek podczas trwania URKS, kwoty dotychczasowego limitowanego kredytu kupieckiego.**
- Zapłatę uważa się za uregulowaną terminowo, jeśli w terminie zapłaty wpłynęła ona na rachunek bankowy Sprzedającego lub została zapłacona gotówką w kasie Sprzedającego.
- W przypadku niezapłacenia przez Kupującego ceny w terminie zapłaty Kupujący ma prawo do naliczenia mu odsetek z tytułu opóźnienia w wysokości 0,05 % wartości niezapłaconej kwoty za każdy dzień spóźnienia się z zapłatą.

IV. DOSTARCZENIE TOWARU I PRAWO WŁASNOŚCI

- Sprzedający jest zobowiązany do dostarczenia Kupującemu Towaru w ilościach uzgodnionych w Umowie, o jakości i w wersji, które spełniają wymagania zamiaru, do którego Towar ten zostanie wykorzystywany. Kupujący powinien odebrać Towar dostarczony przez Sprzedającego.
- O ile Strony Umowy nie uzgodniły inaczej, to Sprzedający powinien Towar zapakować albo przystosować go do transportu w sposób, który jest przyjęty w ramach wymiany towarowej.
- Do dostarczenia Towaru dojdzie w terminie i w sposób uzgodniony przez Strony Umowy w Umowie.
- Podczas dostarczenia Towaru przez Sprzedającego pracownik Kupującego powinien okazać uprawnienie uprawniające go do odbioru Towaru.
- Jeśli Towar ma być oddany do dyspozycji przewoźnikowi wskazanemu przez Kupującego, jako niezaladowany na środek transportu, w siedzibie Sprzedającego (ewentualnie w stosownym magazynie Sprzedającego, u którego Kupujący złożył zamówienie), to przewoźnik ten powinien przedłożyć uprawnienie do odebrania Towaru.
- W przypadku, kiedy Towar ma być dostarczony Kupującemu na miejsce wskazane w zamówieniu z wykorzystaniem pojazdu Sprzedającego, wtedy Sprzedający doliczy Kupującemu koszty transportu zgodnie z cennikiem transportu obowiązującym w dniu złożenia zamówienia przez Kupującego. Jednocześnie Sprzedający zastrzega sobie prawo do tego, aby Towar został wyładowany w dostępnym miejscu według jego uznania.
- Jeśli chodzi o Towar, który ma być przesłany Kupującemu, Sprzedający doliczy Kupującemu koszty związane z opłatami pocztowymi, o ile nie uzgodniono inaczej.
- Kupujący zobowiązuje się do odebrania Towaru w terminie dostawy. W przypadku, kiedy Kupujący nie dopełni swojego obowiązku odebrania Towaru w terminie dostawy, Sprzedający wezwie go do realizacji swojego zobowiązania w dodatkowym, stosownym terminie. Wskutek nieodebrania przez Kupującego Towaru nawet w dodatkowym, stosownym terminie, Sprzedającemu przysługują prawo do odstąpienia od Umowy.
- Kupujący, który do chwili dostarczenia Towaru nie zapłacił w pełnej wysokości ceny zakupu, nabędzie prawo własności do dostarczonego Towaru dopiero po całkowitym uregulowaniu ceny zakupu.

V. PRZEJŚCIE RYZYKA USZKODZENIA TOWARU

- Ryzyko uszkodzenia Towaru przechodzi na Kupującego z chwilą odebrania Towaru od Sprzedającego, ewentualnie od przez niego wskazanego przewoźnika albo jeśli nie zrobi tego terminowo, to w czasie kiedy Sprzedający lub wskazany przez niego przewoźnik umożliwił mu dysponowanie Towarem, przy czym Kupujący musi wiedzieć o tej możliwości, zaś Kupujący nie dotrzyma Umowy w ten sposób, że Towaru nie odbierze.
- Jeśli Sprzedający ma przekazać Towar do przewoźnikowi wskazanemu przez Kupującego w swojej siedzibie w Čachticach (ewentualnie w stosownym magazynie Sprzedającego), od którego Kupujący ma Towar odebrać, wtedy na Kupującego przechodzi ryzyko uszkodzenia Towaru z chwilą przekazania Towaru temu przewoźnikowi.
- W przypadku, kiedy Sprzedający ma przesłać Towar Kupującemu, wtedy ryzyko uszkodzenia Towaru przechodzi na Kupującego z chwilą przekazania Towaru pierwszemu z przewoźników transportującego Towar do miejsca przeznaczenia.
- Kupujący jest zobowiązany do skontrolowania Towaru bezzwłocznie po przejściu na niego ryzyka uszkodzenia Towaru. Jeśli Towar jest Kupującemu przesyłany, to jest on zobowiązany do skontrolowania Towaru bezzwłocznie po dostarczeniu go do miejsca przeznaczenia.

VI. ODPOWIEDZIALNOŚĆ ZA WADY I GWARANCJA

- Sprzedający ponosi odpowiedzialność z tytułu wady, którą ma Towar w chwili, kiedy ryzyko powstania szkody na Towarze przechodzi na Kupującego, również wtedy kiedy wada ujawni się dopiero po tym czasie. Sprzedający ponosi także odpowiedzialność z tytułu jakiegokolwiek wady, która powstanie po przejściu ryzyka powstania szkody na Kupującego, jeśli powstała ona w wyniku naruszenia jego obowiązków.
- Jeśli Kupujący nie skontroluje Towaru albo nie spowoduje, aby go skontrolowano w czasie przejścia ryzyka uszkodzenia Towaru, to z roszczenia z tytułu wad stwierdzonych podczas takiej kontroli może skorzystać tylko wtedy, kiedy udokumentuje, że Towar był już wadliwy w czasie przejścia ryzyka uszkodzenia Towaru.
- Kupujący jest zobowiązany do zawiadomienia Sprzedającego o wadach Towaru bezzwłocznie po fakcie, kiedy:
 - Kupujący stwierdził istnienie wady,
 - Kupujący, przy najlepiej pojętym profesjonalnym podejściu, powinien stwierdzić istnienie wad podczas kontroli, którą miał przeprowadzić po przejściu na niego ryzyka uszkodzenia Towaru, albo
 - przy najlepiej pojętym profesjonalnym podejściu istnienie wady można było stwierdzić dopiero w późniejszym czasie, jednakże nie później niż w ciągu dwóch lat od momentu dostarczenia Towaru, ewentualnie od dostarczenia Towaru do miejsca przeznaczenia podanego w Umowie. Jeśli chodzi o wady, których dotyczy gwarancja z tytułu straty zysku utraconego w wyniku braku tych właściwości Towaru, których zniżka dotyczy.
- Jeśli Sprzedający udzieli Kupującemu gwarancji z tytułu jakości dostarczonego Towaru, dokona tego na mocy oświadczenia w oddzielnej kartce gwarancyjnej, w której zostanie podany sposób postępowania podczas reklamacji.
- Okres gwarancyjny zaczyna upływać począwszy od dnia dostarczenia Towaru. Jeśli na Kupującego ciąży zobowiązanie wysłania Towaru, wtedy okres gwarancyjny zaczyna upływać począwszy od dnia dotarcia Towaru do miejsca przeznaczenia. Okres gwarancyjny nie upływa w czasie, kiedy Kupujący nie może korzystać z Towaru z powodu jego wad, za które odpowiada Sprzedający.
- W przypadku dostarczenia Kupującemu Towaru z wadami jednoznacznie wyklucza się stosowanie postanowień § 436, § 437, § 439 ust. 2, 3, 4 i § 441 Kodeksu Handlowego, zaś Sprzedający w takim przypadku zaofiaruje Kupującemu zamiast ceny zakupu albo usunie Kupującemu zakwestionowane wady Towaru poprzez:
 - dostarczenie brakującego Towaru,
 - naprawę Towaru albo dostarczenie Towaru zastępczego w razie wad usuwalnych, albo
 - dostarczenie Towaru zastępczego w razie wad usuwalnych.
- Udzielona przez Sprzedającego zniżka z ceny zakupu musi odpowiadać różnicy między wartością Towaru bez wad a wartością Towaru z wadami, przy czym do ustalenia tych wartości decydujący jest czas, kiedy miało dojść do danej realizacji dostawy. Kupujący, któremu udzielono zniżki z ceny zakupu nie ma prawa do zadośćuczynienia z tytułu straty zysku utraconego w wyniku braku tych właściwości Towaru, których zniżka dotyczy.
- W razie dostarczenia Towaru zastępczego Sprzedający ma prawo do domagania się, aby mu Kupujący na jego koszt zwrócił wymieniany Towar w takim stanie, w jakim mu został dostarczony. Zasada ta nie obowiązuje, kiedy niemożliwość zwrotu Towaru w takim stanie, w jakim został on dostarczony, nie została spowodowana wskutek czynności lub zaniechań Kupującego albo do zmiany planu doszło podczas rzetelnie wykonanej kontroli w celu stwierdzenia wad Towaru. W przypadku, kiedy Kupujący przy stwierdzeniu wad Towar ten albo jego część sprzedał albo Towar w całości lub częściowo użył albo go przetworzył w związku z jego zwyczajowym zastosowaniem, wtedy powinien on zwrócić niesprzedany albo nieużyty czy nieprzetworzony Towar, zaś Sprzedającemu powinien on udzielić zadośćuczynienie do wysokości zysku osiągniętego w związku ze wspomnianym zastosowaniem Towaru.
- Sprzedający nie ponosi odpowiedzialności za wady, których dotyczy gwarancja jakości, jeśli wady te powstały po przeniesieniu ryzyka uszkodzenia Towaru wskutek wydarzeń zewnętrznych oraz których nie spowodował Sprzedający lub osoby, z pomocą których Sprzedający zrealizował swoje zobowiązanie.

VII. SIŁA WYŻSZA

- Jeśli po zawarciu Umowy pojawią się nieregularne i pozostające bez możliwości wpływu na nie okoliczności, które spowodują trwałą lub tymczasową przeszkodę w realizacji zobowiązań Stron Umowy wypływających z zawartej Umowy (vis maior), niedotrzymanie zobowiązań (w razie przeszkody trwałej) przez Stronę Umowy, ewentualnie realizacja zobowiązań z opóźnieniem (w razie przeszkody tymczasowej), nie będzie traktowane jako naruszenie niniejszej Umowy i dana Strona Umowy nie ponosi odpowiedzialności za ewentualne szkody do których dojdzie w związku z niedotrzymaniem obowiązków wypływających z Umowy. Jeśli przeszkoda broniąca realizacji zobowiązań plynących z Umowy ma charakter jedynie tymczasowy, to Strony Umowy zobowiązują się do przystąpienia do realizacji swoich obowiązków z tytułu Umowy bezzwłocznie potem, kiedy przeszkoda ta przestanie istnieć. Każda ze Stron Umowy jest zobowiązana do bezzwłocznego poinformowania drugiej Strony Umowy o zaistnieniu powyżej wymienianych przeszkód.
- Za vis maior uważa się w szczególności: katastrofy naturalne, samowolne postępowanie osób trzecich, strajki, przerywanie w pracy, blokady, wojny (wypowiedziane lub niewypowiedziane), zmianę sytuacji politycznej wykluczającą lub niewspierającą realizację praw i obowiązków z tytułu Umowy lub jakiegokolwiek inne podobne wydarzenia.

VIII. OCHRONA OSOBNYCH ÚDAJÓV

- Kupujący (do celów niniejszego Artykułu także inna osoba podpisana na URKS i w zamówieniu w imieniu Kupującego) jednoznacznie wyraża Sprzedającemu, zgodnie z Ustawą nr 428/2002 [słowackiego] Dz. U. o ochronie danych osobowych w brzmieniu obowiązującym (nazywaną dalej „Ustawą”), zgodę na przetwarzanie swoich danych osobowych podanych w URKS i zamówieniu Kupującego.
- Kupujący wyraźnie wyraża Sprzedającemu zgodę na przetwarzanie danych osobowych do celów:
 - realizacji praw i obowiązków wypływających z URKS i OUKS,
 - prowadzenia ewidencji, który to obowiązek ciąży na Sprzedającym na mocy prawa lub Ustawy,
 - realizacji działalności marketingowej.
- Kupujący jednoznacznie wyraża Sprzedającemu zgodę na to, aby do celów podanych w punkcie 8.2 przekazywał jego dane osobowe osobie trzeciej, której powierzył wymieniane czynności.
- Kupujący wyraźnie wyraża Sprzedającemu zgodę na przetwarzanie danych osobowych:
 - na okres, do kiedy Sprzedający powinien prowadzić ewidencje, o której mowa w punkcie 8.2 litera b/,
 - na okres, który jest niezbędny do ochrony, zgodnych z prawem i w prawie chronionych, interesów Sprzedającego.
- Kupujący przyjmuje do wiadomości, że ma prawo do odwołania swojej zgody na przetwarzanie danych osobowych i do zażądania usunięcia swoich danych osobowych w przypadku, kiedy ze strony Sprzedającego lub osoby trzeciej, której Sprzedający przekazał dane osobowe, dojdzie do naruszenia obowiązków wypływających z Ustawy.

IX. POSTANOWIENIA KOŃCOWE

- Bez wyraźnej zgody Sprzedającego Kupujący nie ma prawa do secedowania lub przekazania praw przysługujących mu z tytułu URKS lub OUKS na osobę trzecią.
- URKS można zmienić, o ile z niniejszych Ogólnych Warunków Handlowych nie wynika inaczej, jedynie w formie pisemnych aneksów podpisanych przez przedstawicieli obydwu Stron Umowy.
- Ustanowienia uzgodnione w OUKS między Sprzedającym a Kupującym, różniące się od ustanowień podanych w URKS, mają pierwszeństwo przed ustanowieniami OUKS i niniejszymi Ogólnymi Warunkami Handlowymi. Stosunki prawne nieuregulowane w URKS, OUKS, ani w niniejszych Ogólnych Warunkach Handlowych, podlegają regulacjom Kodeksu Prawa Handlowego i pozostałych ogólnie obowiązujących przepisów prawa ważnych w Republice Słowackiej, z wyjątkiem korzystania z kolidujących norm oraz z wyłączeniem stosowania Konwencji ONZ w sprawie umów o międzynarodowej wymianie towarowej /CISG/ z dnia 11.04.1980 r. wraz z ewentualnymi dodatkami w przypadku, kiedy Kupujący ma siedzibę (miejsce prowadzenia działalności gospodarczej) na terytorium innego państwa albo Towar dostarczony jest do innego państwa.
- Wszystkie spory powstałe w związku z realizacją treści URKS będą rozstrzygane przez Stronę Umowy na drodze polubownej. Spory, których nie uda się rozwiązać na drodze polubownej pozostają w gestii (wyłącznej) stosownego sądu Republiki Słowackiej.
- Sprzedający wydaje niniejsze Ogólne Warunki Handlowe w oparciu o § 273 Kodeksu Handlowego, przy czym stają się one obowiązującymi począwszy od dnia 01.01.2017 r.