



ODVODNI SISTEM POLUKRUŽNI



CENOVNIK

2024

PREPORUČENE PRODAJNE CENE



POWERFUL PARTNER FOR YOUR ROOF



Aluminijum
obojeni W.15 | 5



Oluk | 7

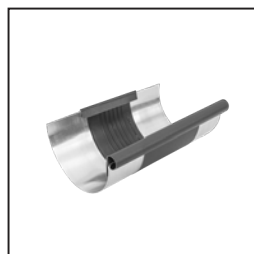

Dilataciona
oluka | 9



Oluk
oprema | 12



Kuka | 14



Krivina | 17



Završetak | 19



Kotlič | 20

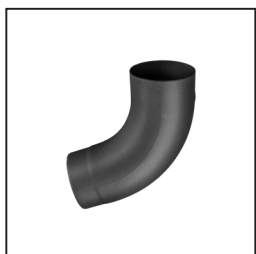

Koleno | 30

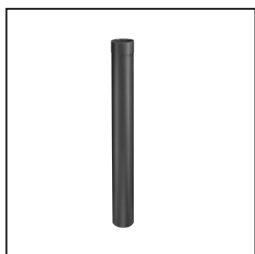

Cev
vertikala | 33



Cev vertikala
oprema | 35



Šelna | 37

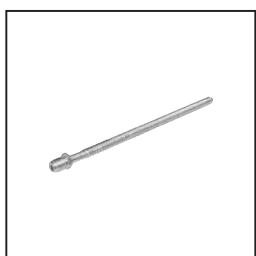

Šelna
oprema | 38



Zadržać
vode | 41



Zaštitna
odvodna cev | 43

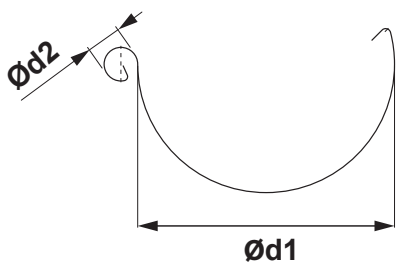

DIMENZIJE KROVNIH OLUKA

(Dimenzije i tolerancije mera po EN 612)

Dimenzije	250	280	333
Ød1	105	127	153
Ød2	18	18	20

UNUTRAŠNJE FALCOVANJE

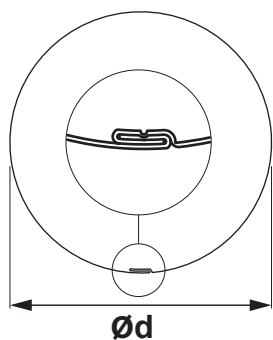

DIMENZIJE CEVI

(Dimenzije i tolerancije mera po EN 612)

Dimenzije	80	100	120
Nominalna veličina Ød (mm)	80	100	120

DIMENZIJE KROVNIH KUKA

(Dimenzije i tolerancije mera po EN 612)

Dimenzije (mm)	L1	Ød
250	310	105
280	337	127
333 – 550	385	153

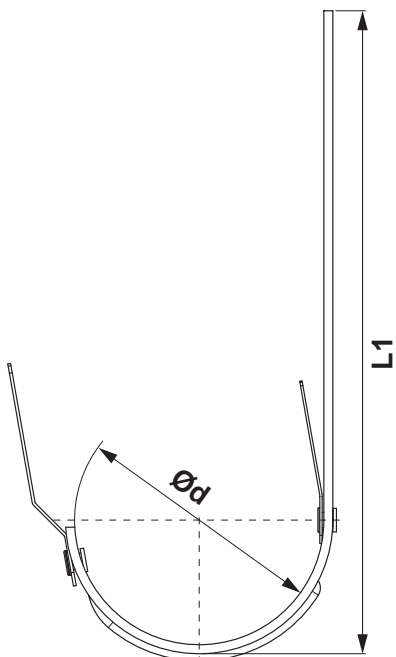

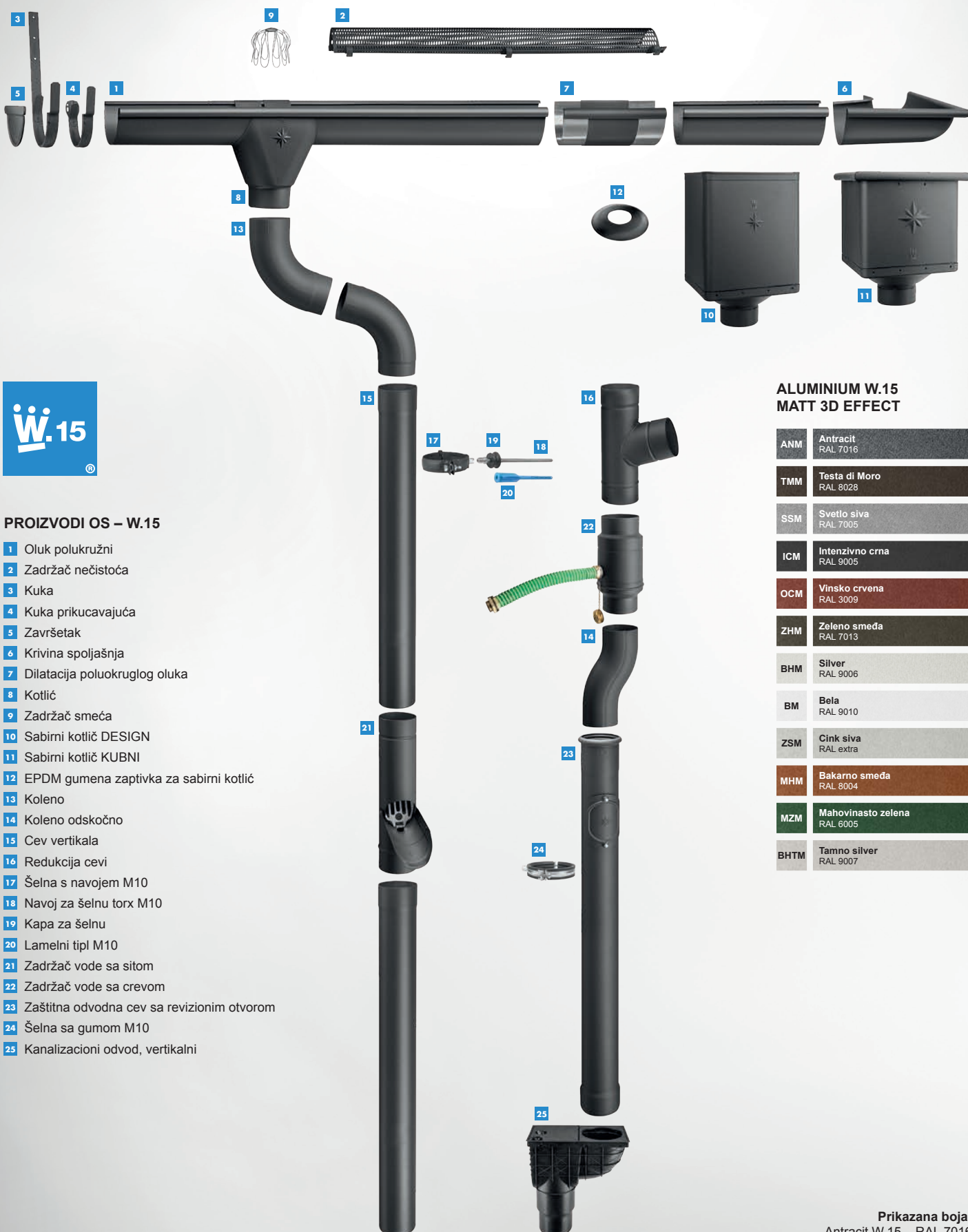

PROIZVODI OS – W.15

- 1 Oluk polukružni
- 2 Zadržáč nečistoća
- 3 Kuka
- 4 Kuka prikucavajuća
- 5 Završetak
- 6 Krivina spoljašnja
- 7 Dilatacija poluokruglog oluka
- 8 Kotlić
- 9 Zadržáč smeća
- 10 Sabirni kotlić DESIGN
- 11 Sabirni kotlić KUBNI
- 12 EPDM gumena zaptivka za sabirni kotlić
- 13 Koleno
- 14 Koleno odskočno
- 15 Cev vertikala
- 16 Redukcija cevi
- 17 Šelna s navojem M10
- 18 Navoj za šelnu torx M10
- 19 Kapa za šelnu
- 20 Lamelni tipl M10
- 21 Zadržáč vode sa sitom
- 22 Zadržáč vode sa crevom
- 23 Zaštitna odvodna cev sa revizionim otvorom
- 24 Šelna sa gumom M10
- 25 Kanalizacioni odvod, vertikalni

ALUMINIUM W.15 MATT 3D EFFECT

ANM	Antracit RAL 7016
TMM	Testa di Moro RAL 8028
SSM	Svetlo siva RAL 7005
ICM	Intenzivno crna RAL 9005
OCM	Vinsko crvena RAL 3009
ZHM	Zeleno smeđa RAL 7013
BHM	Silver RAL 9006
BM	Bela RAL 9010
ZSM	Cink siva RAL extra
MHM	Bakarno smeđa RAL 8004
MZM	Mahovinasto zelena RAL 6005
BHTM	Tamno silver RAL 9007





ALUMINIUM W.15 MATT 3D EFFECT

SPEIRA

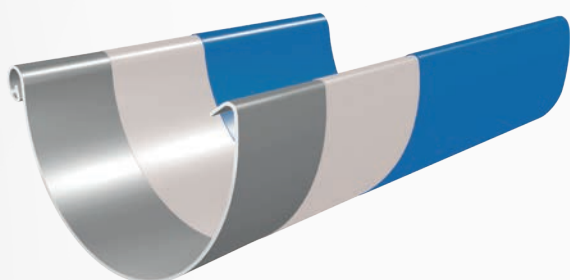
Speira je globalna kompanija za valjanje i reciklažu aluminijumskog lima. Sastoji se od sedam proizvodnih pogona i jednog istraživačko-razvojnog centra. Nalazi se u Nemačkoj i Norveškoj, uključujući naše zajedničko preduzeće Alunorf, najveću valjaonicu aluminijuma na svetu, Grevenbroich, najveću fabriku za završnu obradu aluminijuma na svetu, kao i nekoliko međunarodnih prodajnih mesta. Speira zapošljava oko 5.000 ljudi, uglavnom u Nemačkoj i Norveškoj.



-  Gornji sloj je lak (cca. 20 μm) na poliuretanskoj bazi za odličan izgled, izvrsnu otpornost na ogrebotine i 3D MATT efekat
-  Prajmer (cca. 5 μm) za savršeno prijanjanje i snažnu zaštitu od korozije
-  Aluminijски lim optimiziran za proizvodnju olučnog sistema OS – W.15



ALUMINIJUMSKI MATERIJAL SA ELEGANTNOM MAT POVRŠINOM





W.15

- ✦ Kvalitetna boja sa efektom lotosa
- ✦ Visoka otpornost na ogrebotine
- ✦ Visoka konzistencija boja
- ✦ W.15 – dvanaest nijansi boja
- ✦ 40 godina garancije na materijal i boju

OLUK POLUKRUŽNI [s=0,70]

W.15-WZ

Nominalna veličina	250	280	333	333
Dužina u m	4,0	4,0	4,0	6,0
Cena u din/m	Sa PDV-om	Sa PDV-om	Sa PDV-om	Sa PDV-om
ANM Antracit RAL 7016	1 886,00	1 116,00	1 123,00	1 123,00
	094001	094018	094025	094032
TMM Testa di Moro RAL 8028	2 886,00	1 116,00	1 123,00	1 123,00
	100030	100047 *	100054	100061
SSM Svetlo siva RAL 7005	3 886,00	1 116,00	1 123,00	1 123,00
	099990	100009	100016	100023
ICM Intenzivno crna RAL 9005	4 886,00	1 116,00	1 123,00	1 123,00
	114662	114679	114686	114693
OCM Vinsko crvena RAL 3009	5 886,00	1 116,00	1 123,00	1 123,00
	114709	114716 *	114723 *	114730
ZHM Zeleno smeđa RAL 7013	6 886,00	1 116,00	1 123,00	1 123,00
	111982	111999	112002	112019
BHM Silver RAL 9006	7 886,00	1 116,00	1 123,00	1 123,00
	114624	114631 *	114648	114655
BM Bela RAL 9010	8 886,00	1 116,00	1 123,00	1 123,00
	132833 *	132888 *	132932	132949
ZSM Cink siva RAL extra	9 886,00	1 116,00	1 123,00	1 123,00
	132796 *	132840 *	132895 *	132987 *
MHM Bakarno smeđa RAL 8004	10 886,00	1 116,00	1 123,00	1 123,00
	132819 *	132864 *	132918 *	132963 *
MZM Mahovinsto zelena RAL 6005	11 886,00	1 116,00	1 123,00	1 123,00
	132802 *	132857 *	132901 *	132970 *
BHTM Tamno silver RAL 9007	12 886,00	1 116,00	1 123,00	1 123,00
	132826 *	132871 *	132925 *	132956 *
Pakovanje u m 	20	20	20	30
Pakovanje u m 	960	840	660	990

* Izrađuje se po narudžbi





ALUMINIUM W.15

MATT 3D EFFECT

OLUK LEŽEĆI [s=0,70]

W.15-WZS

Nominalna veličina	650
Dužina u m	6,0
Cena u din/m	Sa PDV-om
ANM 1 Antracit RAL 7016	2 894,00 094179
TMM 2 Testa di Moro RAL 8028	2 894,00 100214 *
SSM 3 Svetlo siva RAL 7005	2 894,00 100221 *
ICM 4 Intenzivno crna RAL 9005	2 894,00 114471 *
OCM 5 Vinsko crvena RAL 3009	2 894,00 114488 *
ZHM 6 Zeleno smeđa RAL 7013	2 894,00 112125 *
BHM 7 Silver RAL 9006	2 894,00 114495 *
BM 8 Bela RAL 9010	2 894,00 137500 *
ZSM 9 Cink siva RAL extra	2 894,00 137531 *
MHM 10 Bakarno smeđa RAL 8004	2 894,00 137517 *
MZM 11 Mahovinasto zelena RAL 6005	2 894,00 137524 *
BHTM 12 Tamno silver RAL 9007	2 894,00 137494 *
Pakovanje u m 	6
Pakovanje u m 	300

* Izrađuje se po narudžbi





ALUMINIUM W.15

MATT 3D EFFECT

DILATACIONA POLUOKRUGLOG OLUKA

W.15-WZDI

Nominalna veličina	250/260	285/260	333/260
Cena u din/kom	Sa PDV-om	Sa PDV-om	Sa PDV-om
ANM 1 Antracit RAL 7016	3 067,00 093356 *	3 218,00 093363 *	3 218,00 093370
TMM 2 Testa di Moro RAL 8028	3 067,00 098702 *	3 218,00 098719 *	3 218,00 098726
SSM 3 Svetlo siva RAL 7005	3 067,00 098818 *	3 218,00 098825 *	3 218,00 098832 *
ICM 4 Intenzivno crna RAL 9005	3 067,00 118738 *	3 218,00 118745 *	3 218,00 118752
OCM 5 Vinsko crvena RAL 3009	3 067,00 118769 *	3 218,00 118776 *	3 218,00 118783 *
ZHM 6 Zeleno smeđa RAL 7013	3 067,00 111401 *	3 218,00 111418 *	3 218,00 111432
BHM 7 Silver RAL 9006	3 067,00 118707 *	3 218,00 118714 *	3 218,00 118721 *
BM 8 Bela RAL 9010	3 067,00 137029 *	3 218,00 137036 *	3 218,00 137043 *
ZSM 9 Cink siva RAL extra	3 067,00 137111 *	3 218,00 137128 *	3 218,00 137135 *
MHM 10 Bakarno smeđa RAL 8004	3 067,00 137050 *	3 218,00 137067 *	3 218,00 137074 *
MZM 11 Mahovinasto zelena RAL 6005	3 067,00 137081 *	3 218,00 137098 *	3 218,00 137104 *
BHTM 12 Tamno silver RAL 9007	3 067,00 136992 *	3 218,00 137005 *	3 218,00 137012 *
Pakovanje u kom 	3	3	5
Pakovanje u kom 	360	360	200

* Izrađuje se po narudžbi

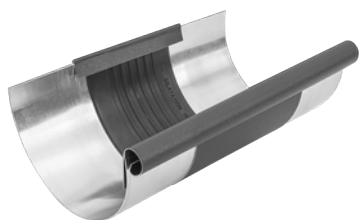

ALUMINIUM W.15



MATT 3D EFFECT

DILATACIONA ZA LEŽEĆI OLUK

W.15-WZSDI



ALUMINIUM
W.15

Nominalna veličina	670/260
Cena u din/kom	Sa PDV-om
ANM 1 Antracit RAL 7016	9 734,00 093400 *
TMM 2 Testa di Moro RAL 8028	9 734,00 098757 *
SSM 3 Svetlo siva RAL 7005	9 734,00 098863 *
ICM 4 Intenzivno crna RAL 9005	9 734,00 118806 *
OCM 5 Vinsko crvena RAL 3009	9 734,00 118813 *
ZHM 6 Zeleno smeđa RAL 7013	9 734,00 111425 *
BHM 7 Silver RAL 9006	9 734,00 118790 *
BM 8 Bela RAL 9010	9 734,00 137555 *
ZSM 9 Cink siva RAL extra	9 734,00 137586 *
MHM 10 Bakarno smeđa RAL 8004	9 734,00 137562 *
MZM 11 Mahovinasto zelena RAL 6005	9 734,00 137579 *
BHTM 12 Tamno silver RAL 9007	9 734,00 137548 *
Pakovanje u kom 	1
Pakovanje u kom 	40

* Izrađuje se po narudžbi

KORIŠTENJE DILATACIONOG ŽLEBA I DILATACIONE TRAKE

DILATACIONI ŽLEB

PRIMER montaže: Žleb pod oluk razvijene širine do 500 mm. Dilatacioni žleb mora da bude montiran u rastojanjima 15 m. Za spoljašnji ugao i početak žleba važi polovina standardne vrednosti: maksimalno 7,5 m. Za unutrašnji ugao važi četvrtina standardne vrednosti: maksimalno 3,75 m. Za ostale materijale i dimenzije: vidi tabelu niže. Uglovi se uvek računaju kao čvrste tačke.

POLUKRUŽNI DILATACIONI ŽLEBOVI

Razvijena širina žleba	Aluminijum	Pocink, Cinkotit, Bakar, Inox
< 500	12	15
> 500	8	10

DILATACIONA TRAKA

Unutrašnja instalacija: na žlebove pričvršćene bez lepljenja na podlogu krova sa nestandardnim profilom i limenu oplatu zida.

DILATACIONA TRAKA

Razvijena širina žleba	Aluminijum	Pocink, Cinkotit, Bakar, Inox
< 500	8	10
> 500	6	8

Za spoljašnji ugao i početak žleba važi polovina standardne vrednosti. Za unutrašnji ugao važi četvrtina standardne vrednosti.

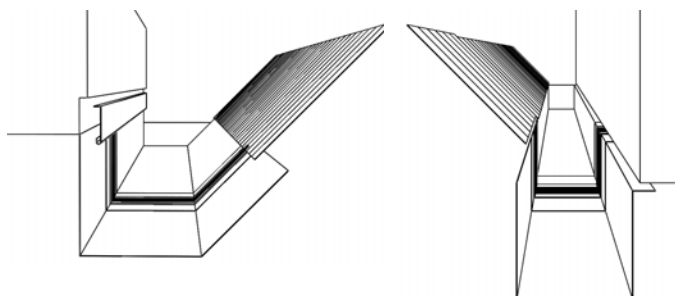
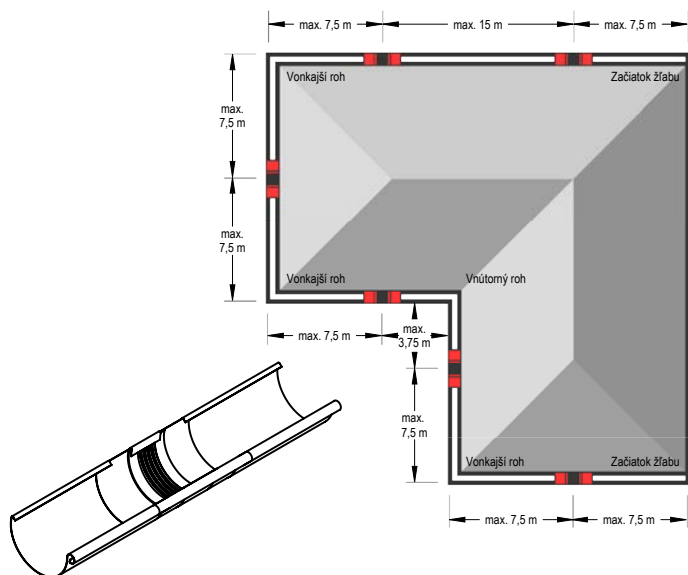

Napomena uz montažu dilatacione trake.

Kada se savijaju i montiraju dilatacioni elementi, proverite sledeće:

- Klešta za savijanje imaju radijus minimalno 2 mm.
- Za debljinu lima 1 mm se mora održati poluprečnik minimalno 5 mm.
- Klešta za savijanje moraju da za vreme savijanja budu podešena za debljinu 3 do 4 mm, kako bi se sprečio efekat sečenja – oštećenja gume.
- Srednji gumeni deo za vreme savijanja ne sme da bude pritisnut ili oštećen. Zbog toga treba koristiti aluminijumsku limenu traku debljine 2 do 5 mm, i saviti je tako, da se može pričvrstiti kao zaštita za klešta za savijanje. Time ćemo dobiti veći poluprečnik savijanja, i sprečiti da se ošteti srednji gumeni deo.

Napomena uz montažu dilatacionih žlebova.



Za vreme montaže lemljenjem, prvo pokrite srednji gumeni deo mokrom krpom (kako ne bi došlo do prenosa topline na srednji gumeni deo). Mora da se održava minimalna udaljenost 6 cm od srednjeg gumenog dela. U svakom slučaju je potrebno izbegavati kontakt gume i plamena.

ALUMINIUM W.15

MATT 3D EFFECT

ALUMINIJUM ZADRŽAČ NEČISTOĆA

W.15-WZNL M

Nominalna veličina	333
Dužina u m	2,0
Cena u din/kom	Sa PDV-om
ANM 1 Antracit RAL 7016	3 888,00 097149 *
TMM 2 Testa di Moro RAL 8028	3 888,00 118035 *
SSM 3 Svetlo siva RAL 7005	3 888,00 118028 *
ICM 4 Intenzivno crna RAL 9005	3 888,00 118004 *
OCM 5 Vinsko crvena RAL 3009	3 888,00 118011 *
ZHM 6 Zeleno smeđa RAL 7013	3 888,00 118042 *
BHM 7 Silver RAL 9006	3 888,00 117991 *
BM 8 Bela RAL 9010	3 888,00 137142 *
ZSM 9 Cink siva RAL extra	3 888,00 137173 *
MHM 10 Bakarno smeđa RAL 8004	3 888,00 137159 *
MZM 11 Mahovinasto zelena RAL 6005	3 888,00 137166 *
BHTM 12 Tamno silver RAL 9007	3 888,00 137180 *
Pakovanje u kom 	15
Pakovanje u kom 	120

* Izrađuje se po narudžbi

ALUMINIUM
W.15

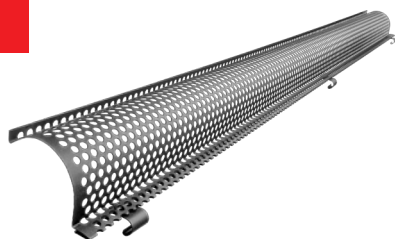



ALUMINIUM W.15

MATT 3D EFFECT



PVC SADRŽAČ LIŠĆA

SD-ZNL MRIEZKA

Nominalna veličina	Dužina u m	EAN broj proizvoda	Pakovanje u kom		Cena sa PDV-om [din/kom]
					
PS 171	1,0	008473	30	450	648,00
TM 171	1,0	008466	30	450	648,00

PVC SADRŽAČ LIŠĆA

SD-ZNL N

Nominalna veličina	Dužina u m	EAN broj proizvoda	Pakovanje u kom		Cena sa PDV-om [din/kom]
					
250	3,0	008480	10	400	3 442,00
280-333	3,0	008497	10	400	3 456,00

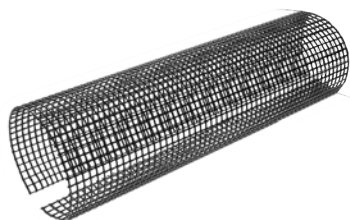
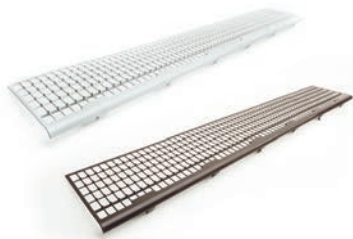

ALUMINIUM W.15

MATT 3D EFFECT

KUKA ZA OLUK SA PRELISOM

W.15-WHP

Nominalna veličina	250/430	280/480	333/550
Materijal	23/7	28/7	28/7
Cena u din/kom	Sa PDV-om	Sa PDV-om	Sa PDV-om
ANM 1 Antracit RAL 7016	511,00 093455	583,00 093462	641,00 093479
TMM 2 Testa di Moro RAL 8028	511,00 098986	583,00 098993	641,00 099006
SSM 3 Svetlo siva RAL 7005	511,00 098955	583,00 098962	641,00 098979
ICM 4 Intenzivno crna RAL 9005	511,00 116475	583,00 116482	641,00 116499
OCM 5 Vinsko crvena RAL 3009	511,00 116505	583,00 116512 *	641,00 116529
ZHM 6 Zeleno smeđa RAL 7013	511,00 111449	583,00 111456	641,00 111463
BHM 7 Silver RAL 9006	511,00 116444 *	583,00 116451 *	641,00 116468
BM 8 Bela RAL 9010	511,00 133083 *	583,00 133090 *	641,00 133106
ZSM 9 Cink siva RAL extra	511,00 133175 *	583,00 133182 *	641,00 133199 *
MHM 10 Bakarno smeđa RAL 8004	511,00 133113	583,00 133120 *	641,00 133137
MZM 11 Mahovinasto zelena RAL 6005	511,00 133144 *	583,00 133151 *	641,00 133168 *
BHTM 12 Tamno silver RAL 9007	511,00 133052 *	583,00 133069 *	641,00 133076 *
Pakovanje u kom 	15	15	15
Pakovanje u kom 	600	600	600



* Izrađuje se po narudžbi



KUKA PRIKUCAVAJUĆA

W.15-WHPK



Nominalna veličina	250	280	333
Materijal	28/7	28/7	28/7
Cena u din/kom	Sa PDV-om	Sa PDV-om	Sa PDV-om
ANM 1 Antracit RAL 7016	576,00 093486	583,00 093493	590,00 093509
TMM 2 Testa di Moro RAL 8028	576,00 099020 *	583,00 099044 *	590,00 099068
SSM 3 Svetlo siva RAL 7005	576,00 099013 *	583,00 099037 *	590,00 099051
ICM 4 Intenzivno crna RAL 9005	576,00 118448 *	583,00 118455 *	590,00 118462 *
OCM 5 Vinsko crvena RAL 3009	576,00 118479 *	583,00 118486 *	590,00 118493 *
ZHM 6 Zeleno smeđa RAL 7013	576,00 111470 *	583,00 111487 *	590,00 111494
BHM 7 Silver RAL 9006	576,00 118417 *	583,00 118424 *	590,00 118431 *
BM 8 Bela RAL 9010	576,00 133250 *	583,00 133267 *	590,00 133274 *
ZSM 9 Cink siva RAL extra	576,00 133342 *	583,00 133359 *	590,00 133366 *
MHM 10 Bakarno smeđa RAL 8004	576,00 133281 *	583,00 133298 *	590,00 133304 *
MZM 11 Mahovinasto zelena RAL 6005	576,00 133311 *	583,00 133328 *	590,00 133335 *
BHTM 12 Tamno silver RAL 9007	576,00 133229 *	583,00 133236 *	590,00 133243 *
Pakovanje u kom 	15	15	15
Pakovanje u kom 	600	600	600



* Izrađuje se po narudžbi

ALUMINIUM W.15

MATT 3D EFFECT

KUKA ZA LEŽEĆI OLUK OJAČANA

W.15-WHSG

Nominalna veličina	4
Materijal	28/7
Cena u din/kom	Sa PDV-om
ANM Antracit RAL 7016	1 339,00 093516
TMM Testa di Moro RAL 8028	1 339,00 099082 *
SSM Svetlo siva RAL 7005	1 339,00 099075 *
ICM Intenzivno crna RAL 9005	1 339,00 114600 *
OCM Vinsko crvena RAL 3009	1 339,00 114617 *
ZHM Zeleno smeđa RAL 7013	1 339,00 111500 *
BHM Silver RAL 9006	1 339,00 114594 *
BM Bela RAL 9010	1 339,00 135605 *
ZSM Cink siva RAL extra	1 339,00 135636 *
MHM Bakarno smeđa RAL 8004	1 339,00 135612 *
MZM Mahovinasto zelena RAL 6005	1 339,00 135629 *
BHTM Tamno silver RAL 9007	1 339,00 135599 *
Pakovanje u kom 	10
Pakovanje u kom 	400



* Izrađuje se po narudžbi



ALUMINIUM
W.15

KRIVINA SPOLJAŠNJA

W.15-WRA

Nominalna veličina	250	280	333
Cena u din/kom	Sa PDV-om	Sa PDV-om	Sa PDV-om
ANM 1 Antracit RAL 7016	2 218,00 093905	2 318,00 093912	2 426,00 093929
TMM 2 Testa di Moro RAL 8028	2 218,00 099822	2 318,00 099839 *	2 426,00 099846
SSM 3 Svetlo siva RAL 7005	2 218,00 099792	2 318,00 099808	2 426,00 099815
ICM 4 Intenzivno crna RAL 9005	2 218,00 118868	2 318,00 118875	2 426,00 118882
OCM 5 Vinsko crvena RAL 3009	2 218,00 118899 *	2 318,00 118905 *	2 426,00 118912 *
ZHM 6 Zeleno smeđa RAL 7013	2 218,00 111876	2 318,00 111883 *	2 426,00 111890
BHM 7 Silver RAL 9006	2 218,00 118837 *	2 318,00 118844 *	2 426,00 118851 *
BM 8 Bela RAL 9010	2 218,00 136725 *	2 318,00 136732 *	2 426,00 136749
ZSM 9 Cink siva RAL extra	2 218,00 136817 *	2 318,00 136824 *	2 426,00 136831 *
MHM 10 Bakarno smeđa RAL 8004	2 218,00 136756	2 318,00 136763 *	2 426,00 136770
MZM 11 Mahovinasto zelena RAL 6005	2 218,00 136787 *	2 318,00 136794 *	2 426,00 136800 *
BHTM 12 Tamno silver RAL 9007	2 218,00 136695 *	2 318,00 136701 *	2 426,00 136718 *
Pakovanje u kom 	5	5	5
Pakovanje u kom 	150	150	150

* Izrađuje se po narudžbi

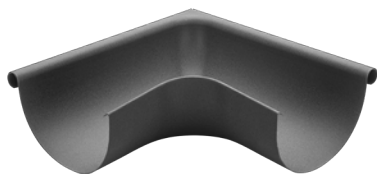



ALUMINIUM W.15

MATT 3D EFFECT

KRIVINA UNUTRAŠNJA

W.15-WRI

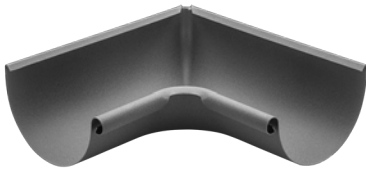

Nominalna veličina	250	280	333
Cena u din/kom	Sa PDV-om	Sa PDV-om	Sa PDV-om
ANM 1 Antracit RAL 7016	2 218,00 093950	2 318,00 093967	2 426,00 093974
TMM 2 Testa di Moro RAL 8028	2 218,00 099884 *	2 318,00 099891 *	2 426,00 099907
SSM 3 Svetlo siva RAL 7005	2 218,00 099853	2 318,00 099860	2 426,00 099877
ICM 4 Intenzivno crna RAL 9005	2 218,00 118950 *	2 318,00 118967 *	2 426,00 118974
OCM 5 Vinsko crvena RAL 3009	2 218,00 118981 *	2 318,00 118998 *	2 426,00 119001 *
ZHM 6 Zeleno smeđa RAL 7013	2 218,00 111906 *	2 318,00 111913 *	2 426,00 111920
BHM 7 Silver RAL 9006	2 218,00 118929 *	2 318,00 118936 *	2 426,00 118943 *
BM 8 Bela RAL 9010	2 218,00 136879 *	2 318,00 136886 *	2 426,00 136893
ZSM 9 Cink siva RAL extra	2 218,00 136961 *	2 318,00 136978 *	2 426,00 136985 *
MHM 10 Bakarno smeđa RAL 8004	2 218,00 136909 *	2 318,00 136916 *	2 426,00 136923
MZM 11 Mahovinasto zelena RAL 6005	2 218,00 136930 *	2 318,00 136947 *	2 426,00 136954 *
BHTM 12 Tamno silver RAL 9007	2 218,00 136848 *	2 318,00 136855 *	2 426,00 136862 *
Pakovanje u kom 	5	5	5
Pakovanje u kom 	150	150	150

* Izrađuje se po narudžbi



ZAVRŠETAK

W.15-WCL

Nominalna veličina	250	280	333
Cena u din/kom	Sa PDV-om	Sa PDV-om	Sa PDV-om
ANM 1 Antracit RAL 7016	223,00 093301	230,00 093318	238,00 093325
TMM 2 Testa di Moro RAL 8028	223,00 098658 *	230,00 098665 *	238,00 098672
SSM 3 Svetlo siva RAL 7005	223,00 098764	230,00 098771	238,00 098788
ICM 4 Intenzivno crna RAL 9005	223,00 118356	230,00 118363	238,00 118370
OCM 5 Vinsko crvena RAL 3009	223,00 118387 *	230,00 118394 *	238,00 118400
ZHM 6 Zelena smeđa RAL 7013	223,00 111371 *	230,00 111388 *	238,00 111395
BHM 7 Silver RAL 9006	223,00 118325 *	230,00 118332 *	238,00 118349
BM 8 Bela RAL 9010	223,00 135476 *	230,00 135483 *	238,00 135490
ZSM 9 Cink siva RAL extra	223,00 135568 *	230,00 135575 *	238,00 135582 *
MHM 10 Bakarno smeđa RAL 8004	223,00 135506	230,00 135513 *	238,00 135520
MZM 11 Mahovinasto zelena RAL 6005	223,00 135537 *	230,00 135544 *	238,00 135551 *
BHTM 12 Tamno silver RAL 9007	223,00 135445 *	230,00 135452 *	238,00 135469 *
Pakovanje u kom 	6/60	6/60	6/60
Pakovanje u kom 	1 440	1 440	1 440

* Izrađuje se po narudžbi





ALUMINIUM W.15

MATT 3D EFFECT

KOTLIĆ

W.15-WKL



Nominalna veličina	250/80	280/80	280/100
Cena u din/kom	Sa PDV-om	Sa PDV-om	Sa PDV-om
ANM 1 Antracit RAL 7016	1 692,00 093585	1 944,00 093592 *	1 872,00 093608
TMM 2 Testa di Moro RAL 8028	1 692,00 099273	1 944,00 099280 *	1 872,00 099297
SSM 3 Svetlo siva RAL 7005	1 692,00 099211	1 944,00 099228 *	1 872,00 099235
ICM 4 Intenzivno crna RAL 9005	1 692,00 116864	1 944,00 116871 *	1 872,00 116888
OCM 5 Vinsko crvena RAL 3009	1 692,00 116925 *	1 944,00 116932 *	1 872,00 116949 *
ZHM 6 Zeleno smeđa RAL 7013	1 692,00 111579	1 944,00 111586 *	1 872,00 111593
BHM 7 Silver RAL 9006	1 692,00 116802 *	1 944,00 116819 *	1 872,00 116826 *
BM 8 Bela RAL 9010	1 692,00 135858 *	1 944,00 135865 *	1 872,00 135872 *
ZSM 9 Cink siva RAL extra	1 692,00 136039 *	1 944,00 136046 *	1 872,00 136053 *
MHM 10 Bakarno smeđa RAL 8004	1 692,00 135919	1 944,00 135926 *	1 872,00 135933 *
MZM 11 Mahovinasto zelena RAL 6005	1 692,00 135971 *	1 944,00 135988 *	1 872,00 135995 *
BHTM 12 Tamno silver RAL 9007	1 692,00 135797 *	1 944,00 135803 *	1 872,00 135810 *
Pakovanje u kom 	15	15	15
Pakovanje u kom 	300	450	450

* Izrađuje se po narudžbi



KOTLIĆ

W.15-WKL

Nominalna veličina	333/80	333/100	333/120
Cena u din/kom	Sa PDV-om	Sa PDV-om	Sa PDV-om
ANM 1 Antracit RAL 7016	2 009,00 093615 *	2 052,00 093622	2 693,00 093639
TMM 2 Testa di Moro RAL 8028	2 009,00 099303 *	2 052,00 099310	2 693,00 099327
SSM 3 Svetlo siva RAL 7005	2 009,00 099242 *	2 052,00 099259	2 693,00 099266
ICM 4 Intenzivno crna RAL 9005	2 009,00 116895 *	2 052,00 116901	2 693,00 116918 *
OCM 5 Vinsko crvena RAL 3009	2 009,00 116956 *	2 052,00 116963 *	2 693,00 116970 *
ZHM 6 Zeleno smeđa RAL 7013	2 009,00 111609 *	2 052,00 111616	2 693,00 111623
BHM 7 Silver RAL 9006	2 009,00 116833 *	2 052,00 116840 *	2 693,00 116857 *
BM 8 Bela RAL 9010	2 009,00 135889 *	2 052,00 135896	2 693,00 135902 *
ZSM 9 Cink siva RAL extra	2 009,00 136060 *	2 052,00 136077 *	2 693,00 136084 *
MHM 10 Bakarno smeđa RAL 8004	2 009,00 135940	2 052,00 135957	2 693,00 135964
MZM 11 Mahovinasto zelena RAL 6005	2 009,00 136008 *	2 052,00 136015 *	2 693,00 136022 *
BHTM 12 Tamno silver RAL 9007	2 009,00 135827 *	2 052,00 135834 *	2 693,00 135841 *
Pakovanje u kom 	15	15	10
Pakovanje u kom 	450	450	200

* Izrađuje se po narudžbi



ALUMINIUM W.15

MATT 3D EFFECT

NOVI
FEDER SISTEM
PRICVRŠĆIVANJA
OMOGUĆAVA LAGANO
OKRETANJE KOLENA
U ŽELJENOM SMERU TE JE
POUZDANO U SVAKOJ POZICIJI.
LAGANA MONTAŽA NA BILO
KAKVO KOLENO BEZ
NITOVANJA.



1



2



3





ALUMINIUM W.15

MATT 3D EFFECT

ZADRŽAČ SMEĆA OD NERĐAJUĆEG ČELIKA

N-NZN



Nominalna veličina	EAN broj proizvoda	Pakovanje u kom		Cena sa PDV-om [din/kom]
60	001153	30	2 160	799,00
80	001160	20	1 440	806,00
100	001177	15	1 080	821,00
120	001184	10	720	893,00
150	001191	5	360	1 411,00





ALUMINIUM W.15

MATT 3D EFFECT

SABIRNI KOTLIĆ DESIGN

W.15-WKLZ DE

Nominalna veličina	80	100	120
Cena u din/kom	Sa PDV-om	Sa PDV-om	Sa PDV-om
ANM 1 Antracit RAL 7016	14 962,00 093677 *	14 962,00 093721	15 725,00 093776 *
TMM 2 Testa di Moro RAL 8028	14 962,00 100634 *	14 962,00 100689 *	15 725,00 100733 *
SSM 3 Svetlo siva RAL 7005	14 962,00 100481 *	14 962,00 100535 *	15 725,00 100580 *
ICM 4 Intenzivno crna RAL 9005	14 962,00 138606 *	14 962,00 138651 *	15 725,00 138705 *
OCM 5 Vinsko crvena RAL 3009	14 962,00 139054 *	14 962,00 139108 *	15 725,00 139153 *
ZHM 6 Zeleno smeđa RAL 7013	14 962,00 111647 *	14 962,00 111692 *	15 725,00 111746 *
BHM 7 Silver RAL 9006	14 962,00 138156 *	14 962,00 138200 *	15 725,00 138255 *
BM 8 Bela RAL 9010	14 962,00 138453 *	14 962,00 138507 *	15 725,00 138552 *
ZSM 9 Cink siva RAL extra	14 962,00 139207 *	14 962,00 139252 *	15 725,00 139306 *
MHM 10 Bakarno smeđa RAL 8004	14 962,00 138750 *	14 962,00 138804 *	15 725,00 138859 *
MZM 11 Mahovinasto zelena RAL 6005	14 962,00 138903 *	14 962,00 138958 *	15 725,00 139009 *
BHTM 12 Tamno silver RAL 9007	14 962,00 138309 *	14 962,00 138354 *	15 725,00 138408 *
Pakovanje u kom 	2	2	2
Pakovanje u kom 	36	36	36

* Izrađuje se po narudžbi





ALUMINIUM W.15

MATT 3D EFFECT

SABIRNI KOTLIČ DESIGN EKSCENTRIČAN

W.15-WKLZ DX



Nominalna veličina	80	100	120
Cena u din/kom	Sa PDV-om	Sa PDV-om	Sa PDV-om
ANM 1 Antracit RAL 7016	17 222,00 093660 *	17 222,00 093714	18 720,00 093769 *
TMM 2 Testa di Moro RAL 8028	17 222,00 100627 *	17 222,00 100672 *	18 720,00 100726 *
SSM 3 Svetlo siva RAL 7005	17 222,00 100474 *	17 222,00 100528 *	18 720,00 100573 *
ICM 4 Intenzivno crna RAL 9005	17 222,00 138613 *	17 222,00 138668 *	18 720,00 138712 *
OCM 5 Vinsko crvena RAL 3009	17 222,00 139061 *	17 222,00 139115 *	18 720,00 139160 *
ZHM 6 Zelena smeđa RAL 7013	17 222,00 111630 *	17 222,00 111685 *	18 720,00 111739 *
BHM 7 Silver RAL 9006	17 222,00 138163 *	17 222,00 138217 *	18 720,00 138262 *
BM 8 Bela RAL 9010	17 222,00 138460 *	17 222,00 138514 *	18 720,00 138569 *
ZSM 9 Cink siva RAL extra	17 222,00 139214 *	17 222,00 139269 *	18 720,00 139313 *
MHM 10 Bakarno smeđa RAL 8004	17 222,00 138767 *	17 222,00 138811 *	18 720,00 138866 *
MZM 11 Mahovinasto zelena RAL 6005	17 222,00 138910 *	17 222,00 138965 *	18 720,00 139016 *
BHTM 12 Tamno silver RAL 9007	17 222,00 138316 *	17 222,00 138361 *	18 720,00 138415 *
Pakovanje u kom 	2	2	2
Pakovanje u kom 	36	36	36



* Izrađuje se po narudžbi

ALUMINIUM W.15

MATT 3D EFFECT

SABIRNI KOTLIČ KUBNI

W.15-WKLZ KU

Nominalna veličina	80	100	120
Cena u din/kom	Sa PDV-om	Sa PDV-om	Sa PDV-om
ANM 1 Antracit RAL 7016	19 166,00 093684 *	19 166,00 093738 *	21 715,00 093783 *
TMM 2 Testa di Moro RAL 8028	19 166,00 100641 *	19 166,00 100696 *	21 715,00 100740 *
SSM 3 Svetlo siva RAL 7005	19 166,00 100498 *	19 166,00 100542 *	21 715,00 100597 *
ICM 4 Intenzivno crna RAL 9005	19 166,00 138620 *	19 166,00 138675 *	21 715,00 138729 *
OCM 5 Vinsko crvena RAL 3009	19 166,00 139078 *	19 166,00 139122 *	21 715,00 139177 *
ZHM 6 Zeleno smeđa RAL 7013	19 166,00 111654 *	19 166,00 111708 *	21 715,00 111753 *
BHM 7 Silver RAL 9006	19 166,00 138170 *	19 166,00 138224 *	21 715,00 138279 *
BM 8 Bela RAL 9010	19 166,00 138477 *	19 166,00 138521 *	21 715,00 138576 *
ZSM 9 Cink siva RAL extra	19 166,00 139221 *	19 166,00 139276 *	21 715,00 139320 *
MHM 10 Bakarno smeđa RAL 8004	19 166,00 138774 *	19 166,00 138828 *	21 715,00 138873 *
MZM 11 Mahovinasto zelena RAL 6005	19 166,00 138927 *	19 166,00 138972 *	21 715,00 139023 *
BHTM 12 Tamno silver RAL 9007	19 166,00 138323 *	19 166,00 138378 *	21 715,00 138422 *
Pakovanje u kom 	2	2	2
Pakovanje u kom 	36	36	36

* Izrađuje se po narudžbi





ALUMINIUM W.15

MATT 3D EFFECT

SABIRNI KOTLIČ KUBNI EKSCENTRIČAN

W.15-WKLZ KX



Nominalna veličina	80	100	120
Cena u din/kom	Sa PDV-om	Sa PDV-om	Sa PDV-om
ANM 1 Antracit RAL 7016	20 218,00 093707 *	20 218,00 093752	21 715,00 093806 *
TMM 2 Testa di Moro RAL 8028	20 218,00 100665 *	20 218,00 100719	21 715,00 100764 *
SSM 3 Svetlo siva RAL 7005	20 218,00 100511 *	20 218,00 100566	21 715,00 100610 *
ICM 4 Intenzivno crna RAL 9005	20 218,00 138637 *	20 218,00 138682 *	21 715,00 138736 *
OCM 5 Vinsko crvena RAL 3009	20 218,00 139085 *	20 218,00 139139 *	21 715,00 139184 *
ZHM 6 Zeleno smeđa RAL 7013	20 218,00 111678 *	20 218,00 111722	21 715,00 111777 *
BHM 7 Silver RAL 9006	20 218,00 138187 *	20 218,00 138231 *	21 715,00 138286 *
BM 8 Bela RAL 9010	20 218,00 138484 *	20 218,00 138538 *	21 715,00 138583 *
ZSM 9 Cink siva RAL extra	20 218,00 139238 *	20 218,00 139283 *	21 715,00 139337 *
MHM 10 Bakarno smeđa RAL 8004	20 218,00 138781 *	20 218,00 138835 *	21 715,00 138880 *
MZM 11 Mahovinasto zelena RAL 6005	20 218,00 138934 *	20 218,00 138989 *	21 715,00 139030 *
BHTM 12 Tamno silver RAL 9007	20 218,00 138330 *	20 218,00 138385 *	21 715,00 138439 *
Pakovanje u kom 	2	2	2
Pakovanje u kom 	36	36	36

* Izrađuje se po narudžbi

ALUMINIUM W.15

MATT 3D EFFECT

SABIRNI KOTLIČ KUBNI EKSCENTRIČAN SA ODVODOM W.15-WKLZ KXV





Nominalna veličina	80	100	120
Cena u din/kom	Sa PDV-om	Sa PDV-om	Sa PDV-om
ANM 1 Antracit RAL 7016	23 962,00 093691 *	23 962,00 093745 *	25 459,00 093790 *
TMM 2 Testa di Moro RAL 8028	23 962,00 100658 *	23 962,00 100702 *	25 459,00 100757 *
SSM 3 Svetlo siva RAL 7005	23 962,00 100504 *	23 962,00 100559 *	25 459,00 100603 *
ICM 4 Intenzivno crna RAL 9005	23 962,00 138644 *	23 962,00 138699 *	25 459,00 138743 *
OCM 5 Vinsko crvena RAL 3009	23 962,00 139092 *	23 962,00 139146 *	25 459,00 139191 *
ZHM 6 Zelena smeđa RAL 7013	23 962,00 111661 *	23 962,00 111715 *	25 459,00 111760 *
BHM 7 Silver RAL 9006	23 962,00 138194 *	23 962,00 138248 *	25 459,00 138293 *
BM 8 Bela RAL 9010	23 962,00 138491 *	23 962,00 138545 *	25 459,00 138590 *
ZSM 9 Cink siva RAL extra	23 962,00 139245 *	23 962,00 139290 *	25 459,00 139344 *
MHM 10 Bakarno smeđa RAL 8004	23 962,00 138798 *	23 962,00 138842 *	25 459,00 138897 *
MZM 11 Mahovinasto zelena RAL 6005	23 962,00 138941 *	23 962,00 138996 *	25 459,00 139047 *
BHTM 12 Tamno silver RAL 9007	23 962,00 138347 *	23 962,00 138392 *	25 459,00 138446 *
Pakovanje u kom 	2	2	2
Pakovanje u kom 	36	36	36

* Izrađuje se po narudžbi

GUMENA ZAPTIVKA ZA SABIRNI KOTLIĆ

P-PKLZ T



Nominalna veličina	EAN broj proizvoda	Pakovanje u kom		Cena sa PDV-om [din/kom]
				
IC 70-85	077103	5	600	576,00
IC 100-110	077110	5	600	590,00
IC 110-125	077097	5	600	605,00
PS 70-85	077134	5	600	648,00
PS 100-110	077141	5	600	706,00
PS 110-125	077127	5	600	720,00

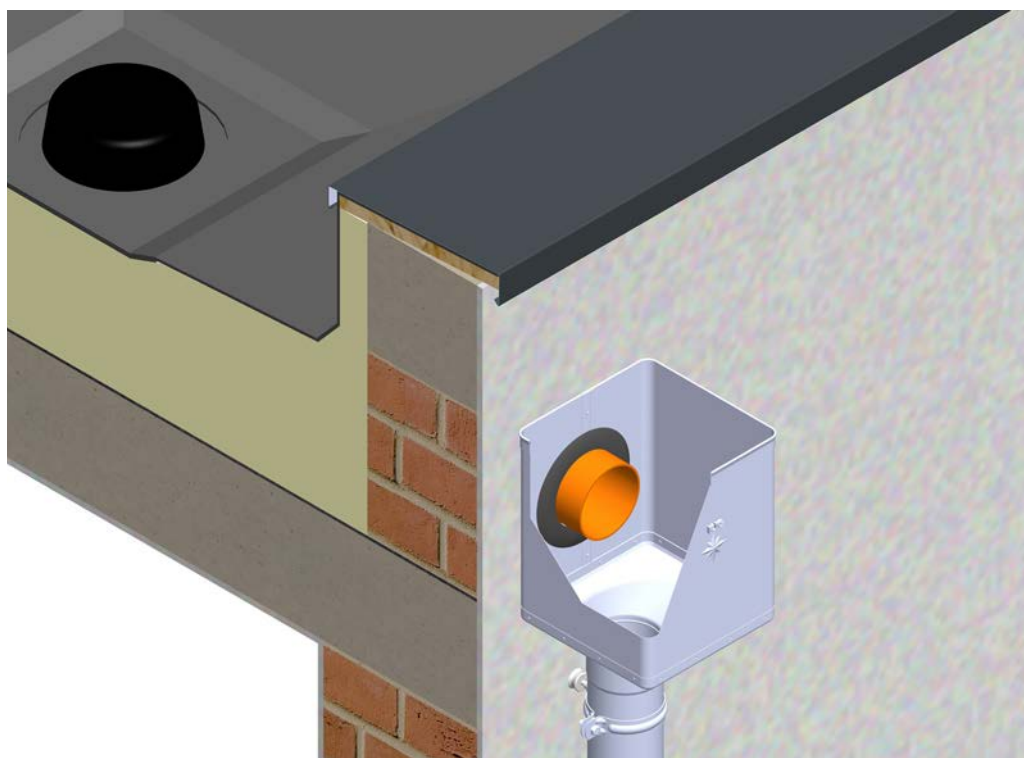



ALUMINIUM W.15

MATT 3D EFFECT

KOLENO 72°

W.15-WK

Nominalna veličina	80	100	120
Cena u din/kom	Sa PDV-om	Sa PDV-om	Sa PDV-om
ANM 1 Antracit RAL 7016	1 346,00 093523	1 440,00 093547	2 189,00 093561
TMM 2 Testa di Moro RAL 8028	1 346,00 099129	1 440,00 099136	2 189,00 099143
SSM 3 Svetlo siva RAL 7005	1 346,00 099099	1 440,00 099105	2 189,00 099112
ICM 4 Intenzivno crna RAL 9005	1 346,00 116567	1 440,00 116574	2 189,00 116581 *
OCM 5 Vinsko crvena RAL 3009	1 346,00 116598 *	1 440,00 116604 *	2 189,00 116611 *
ZHM 6 Zeleno smeđa RAL 7013	1 346,00 111517	1 440,00 111531	2 189,00 111555
BHM 7 Silver RAL 9006	1 346,00 116536 *	1 440,00 116543 *	2 189,00 116550 *
BM 8 Bela RAL 9010	1 346,00 135674 *	1 440,00 135681	2 189,00 135698 *
ZSM 9 Cink siva RAL extra	1 346,00 135766 *	1 440,00 135773 *	2 189,00 135780 *
MHM 10 Bakarno smeđa RAL 8004	1 346,00 135704	1 440,00 135711	2 189,00 135728
MZM 11 Mahovinasto zelena RAL 6005	1 346,00 135735 *	1 440,00 135742 *	2 189,00 135759 *
BHTM 12 Tamno silver RAL 9007	1 346,00 135643 *	1 440,00 135650 *	2 189,00 135667 *
Pakovanje u kom 	4	4	2
Pakovanje u kom 	240	120	120

* Izrađuje se po narudžbi





ALUMINIUM W.15

MATT 3D EFFECT

KOLENO 85°

W.15-WKR

Nominalna veličina	80	100	120
Cena u din/kom	Sa PDV-om	Sa PDV-om	Sa PDV-om
ANM 1 Antracit RAL 7016	1 678,00 093530 *	2 095,00 093554	2 693,00 093578 *
TMM 2 Testa di Moro RAL 8028	1 678,00 099167 *	2 095,00 099181	2 693,00 099204 *
SSM 3 Svetlo siva RAL 7005	1 678,00 099150 *	2 095,00 099174	2 693,00 099198 *
ICM 4 Intenzivno crna RAL 9005	1 678,00 116628 *	2 095,00 116635 *	2 693,00 116642 *
OCM 5 Vinsko crvena RAL 3009	1 678,00 116659 *	2 095,00 116666 *	2 693,00 116673 *
ZHM 6 Zelena smeđa RAL 7013	1 678,00 111524 *	2 095,00 111548	2 693,00 111562 *
BHM 7 Silver RAL 9006	1 678,00 116680 *	2 095,00 116697 *	2 693,00 116703 *
BM 8 Bela RAL 9010	1 678,00 136275 *	2 095,00 136282	2 693,00 136299 *
ZSM 9 Cink siva RAL extra	1 678,00 136367 *	2 095,00 136374 *	2 693,00 136381 *
MHM 10 Bakarno smeđa RAL 8004	1 678,00 136305 *	2 095,00 136312 *	2 693,00 136329 *
MZM 11 Mahovinasto zelena RAL 6005	1 678,00 136336 *	2 095,00 136343 *	2 693,00 136350 *
BHTM 12 Tamno silver RAL 9007	1 678,00 136224 *	2 095,00 136251 *	2 693,00 136268 *
Pakovanje u kom 	4	4	4
Pakovanje u kom 	240	120	120

* Izrađuje se po narudžbi





ALUMINIUM W.15

MATT 3D EFFECT

KOLENO 40°

W.15-WKT

Nominalna veličina	80	100	120
Cena u din/kom	Sa PDV-om	Sa PDV-om	Sa PDV-om
ANM 1 Antracit RAL 7016	1 332,00 093844	1 649,00 093851	2 232,00 093868
TMM 2 Testa di Moro RAL 8028	1 332,00 099440	1 649,00 099464	2 232,00 099471 *
SSM 3 Svetlo siva RAL 7005	1 332,00 099433	1 649,00 099457	2 232,00 099488 *
ICM 4 Intenzivno crna RAL 9005	1 332,00 116741 *	1 649,00 116758 *	2 232,00 116765 *
OCM 5 Vinsko crvena RAL 3009	1 332,00 116772 *	1 649,00 116789 *	2 232,00 116796 *
ZHM 6 Zeleno smeđa RAL 7013	1 332,00 111814	1 649,00 111821	2 232,00 111838 *
BHM 7 Silver RAL 9006	1 332,00 116710 *	1 649,00 116727 *	2 232,00 116734 *
BM 8 Bela RAL 9010	1 332,00 136428 *	1 649,00 136435	2 232,00 136442 *
ZSM 9 Cink siva RAL extra	1 332,00 136510 *	1 649,00 136527 *	2 232,00 136534 *
MHM 10 Bakarno smeđa RAL 8004	1 332,00 136459 *	1 649,00 136466 *	2 232,00 136473 *
MZM 11 Mahovinasto zelena RAL 6005	1 332,00 136480 *	1 649,00 136497 *	2 232,00 136503 *
BHTM 12 Tamno silver RAL 9007	1 332,00 136398 *	1 649,00 136404 *	2 232,00 136411 *
Pakovanje u kom 	4	4	4
Pakovanje u kom 	240	120	120

* Izrađuje se po narudžbi





ALUMINIUM W.15

MATT 3D EFFECT

CEV VERTIKALA [s=0,70]

W.15-WZR





Nominalna veličina	80	100	100	120
Dužina u m	3,0	3,0	4,0	3,0
Cena u din/m	Sa PDV-om	Sa PDV-om	Sa PDV-om	Sa PDV-om
ANM 1 Antracit RAL 7016	1 116,00	1 195,00	1 195,00	1 613,00
	094131	094148	094155	094162
TMM 2 Testa di Moro RAL 8028	1 116,00	1 195,00	1 195,00	1 613,00
	100177	100184	100191	100207
SSM 3 Svetlo siva RAL 7005	1 116,00	1 195,00	1 195,00	1 613,00
	100139	100146	100153	100160
ICM 4 Intenzivno crna RAL 9005	1 116,00	1 195,00	1 195,00	1 613,00
	115294	115300	115317	115324
OCM 5 Vinsko crvena RAL 3009	1 116,00	1 195,00	1 195,00	1 613,00
	115331	115348	115355	115362
ZHM 6 Zeleno smeđa RAL 7013	1 116,00	1 195,00	1 195,00	1 613,00
	112088	112095	112101 *	112118
BHM 7 Silver RAL 9006	1 116,00	1 195,00	1 195,00	1 613,00
	115249	115256	115263	115287
BM 8 Bela RAL 9010	1 116,00	1 195,00	1 195,00	1 613,00
	132598	132604	132611	132628 *
ZSM 9 Cink siva RAL extra	1 116,00	1 195,00	1 195,00	1 613,00
	132680 *	132727 *	132734 *	132789 *
MHM 10 Bakarno smeđa RAL 8004	1 116,00	1 195,00	1 195,00	1 613,00
	132673 *	132703 *	132758 *	132765 *
MZM 11 Mahovinasto zelena RAL 6005	1 116,00	1 195,00	1 195,00	1 613,00
	132697 *	132710 *	132741 *	132772 *
BHTM 12 Tamno silver RAL 9007	1 116,00	1 195,00	1 195,00	1 613,00
	132635 *	132642 *	132659 *	132666 *
Pakovanje u m 	18	18	24	18
Pakovanje u m 	216	180	240	144

* Izrađuje se po narudžbi



ODVODNI RUKAV

SD-ZR FOLIA KJG



Nominalna veličina	Dužina u m	EAN broj proizvoda	Pakovanje u m		Cena sa PDV-om [din/m]
					
60-150	100,0	139726	100	6 000	55,00

ALUMINIUM W.15

MATT 3D EFFECT

KOLENO ODSKOČNO

W.15-WKO

Nominalna veličina	80	100	120
Cena u din/kom	Sa PDV-om	Sa PDV-om	Sa PDV-om
ANM 1 Antracit RAL 7016	1 649,00 093813	2 016,00 093820	2 390,00 093837
TMM 2 Testa di Moro RAL 8028	1 649,00 099389 *	2 016,00 099402 *	2 390,00 099426 *
SSM 3 Svetlo siva RAL 7005	1 649,00 099372	2 016,00 099396	2 390,00 099419 *
ICM 4 Intenzivno crna RAL 9005	1 649,00 118639 *	2 016,00 118646	2 390,00 118653 *
OCM 5 Vinsko crvena RAL 3009	1 649,00 118660 *	2 016,00 118677 *	2 390,00 118684 *
ZHM 6 Zeleno smeđa RAL 7013	1 649,00 111784 *	2 016,00 111791 *	2 390,00 111807 *
BHM 7 Silver RAL 9006	1 649,00 118608 *	2 016,00 118615 *	2 390,00 118622 *
BM 8 Bela RAL 9010	1 649,00 136213 *	2 016,00 136220	2 390,00 136237 *
ZSM 9 Cink siva RAL extra	1 649,00 136152 *	2 016,00 136169 *	2 390,00 136176 *
MHM 10 Bakarno smeđa RAL 8004	1 649,00 136091 *	2 016,00 136107	2 390,00 136114 *
MZM 11 Mahovinasto zelena RAL 6005	1 649,00 136121 *	2 016,00 136138 *	2 390,00 136145 *
BHTM 12 Tamno silver RAL 9007	1 649,00 136183 *	2 016,00 136190 *	2 390,00 136206 *
Pakovanje u kom 	4	4	2
Pakovanje u kom 	240	120	120

* Izrađuje se po narudžbi





ALUMINIUM
W.15

REDUKCIJA CEVI 72°

W.15-WZO



Nominalna veličina	80/80	100/80	100/100
Cena u din/kom	Sa PDV-om	Sa PDV-om	Sa PDV-om
ANM 1 Antracit RAL 7016	5 760,00 094070 *	5 918,00 094087 *	5 976,00 094094
TMM 2 Testa di Moro RAL 8028	5 760,00 100412 *	5 918,00 100429 *	5 976,00 100436 *
SSM 3 Svetlo siva RAL 7005	5 760,00 100351 *	5 918,00 100368 *	5 976,00 100375 *
ICM 4 Intenzivno crna RAL 9005	5 760,00 119018 *	5 918,00 119049 *	5 976,00 119087 *
OCM 5 Vinsko crvena RAL 3009	5 760,00 119025 *	5 918,00 119063 *	5 976,00 119094 *
ZHM 6 Zelena smeđa RAL 7013	5 760,00 112026 *	5 918,00 112033 *	5 976,00 112040 *
BHM 7 Silver RAL 9006	5 760,00 119032 *	5 918,00 119056 *	5 976,00 119070 *
BM 8 Bela RAL 9010	5 760,00 137258 *	5 918,00 157265 *	5 976,00 137272 *
ZSM 9 Cink siva RAL extra	5 760,00 137432 *	5 918,00 137449 *	5 976,00 137456 *
MHM 10 Bakarno smeđa RAL 8004	5 760,00 137319 *	5 918,00 137326 *	5 976,00 137333 *
MZM 11 Mahovinasto zelena RAL 6005	5 760,00 137371 *	5 918,00 137388 *	5 976,00 137395 *
BHTM 12 Tamno silver RAL 9007	5 760,00 137197 *	5 918,00 137203 *	5 976,00 137210 *
Pakovanje u kom 	4	4	4
Pakovanje u kom 	120	120	120



* Izrađuje se po narudžbi

ALUMINIUM W.15

MATT 3D EFFECT

REDUKCIJA CEVI 72°

W.15-WZO

Nominalna veličina	120/80	120/100	120/120
Cena u din/kom	Sa PDV-om	Sa PDV-om	Sa PDV-om
ANM 1 Antracit RAL 7016	6 451,00 094100 *	6 523,00 094117 *	6 566,00 094124 *
TMM 2 Testa di Moro RAL 8028	6 451,00 100443 *	6 523,00 100450 *	6 566,00 100467 *
SSM 3 Svetlo siva RAL 7005	6 451,00 100382 *	6 523,00 100399 *	6 566,00 100405 *
ICM 4 Intenzivno crna RAL 9005	6 451,00 119117 *	6 523,00 119148 *	6 566,00 119179 *
OCM 5 Vinsko crvena RAL 3009	6 451,00 119100 *	6 523,00 119155 *	6 566,00 119186 *
ZHM 6 Zeleno smeđa RAL 7013	6 451,00 112057 *	6 523,00 112064 *	6 566,00 112071 *
BHM 7 Silver RAL 9006	6 451,00 119124 *	6 523,00 119131 *	6 566,00 119162 *
BM 8 Bela RAL 9010	6 451,00 137289 *	6 523,00 137296 *	6 566,00 137302 *
ZSM 9 Cink siva RAL extra	6 451,00 137463 *	6 523,00 137470 *	6 566,00 137487 *
MHM 10 Bakarno smeđa RAL 8004	6 451,00 137340 *	6 523,00 137357 *	6 566,00 137364 *
MZM 11 Mahovinasto zelena RAL 6005	6 451,00 137401 *	6 523,00 137418 *	6 566,00 137425 *
BHTM 12 Tamno silver RAL 9007	6 451,00 137227 *	6 523,00 137234 *	6 566,00 137241 *
Pakovanje u kom 	3	3	3
Pakovanje u kom 	90	90	90

* Izrađuje se po narudžbi



ŠELNA S NAVOJEM M10

W.15-WOB

Nominalna veličina	80	100	120
Cena u din/kom	Sa PDV-om	Sa PDV-om	Sa PDV-om
ANM 1 Antracit RAL 7016	490,00 093875	511,00 093882	583,00 093899
TMM 2 Testa di Moro RAL 8028	490,00 099761	511,00 099778	583,00 099785
SSM 3 Svetlo siva RAL 7005	490,00 099730	511,00 099747	583,00 099754
ICM 4 Intenzivno crna RAL 9005	490,00 118530	511,00 118547	583,00 118554 *
OCM 5 Vinsko crvena RAL 3009	490,00 118561 *	511,00 118578 *	583,00 118585 *
ZHM 6 Zeleno smeđa RAL 7013	490,00 111845	511,00 111852	583,00 111869
BHM 7 Silver RAL 9006	490,00 118509 *	511,00 118516 *	583,00 118523 *
BM 8 Bela RAL 9010	490,00 136572 *	511,00 136589	583,00 136596 *
ZSM 9 Cink siva RAL extra	490,00 136664 *	511,00 136671 *	583,00 136688 *
MHM 10 Bakarno smeđa RAL 8004	490,00 136602	511,00 136619	583,00 136626
MZM 11 Mahovinasto zelena RAL 6005	490,00 136633 *	511,00 136640 *	583,00 136657 *
BHTM 12 Tamno silver RAL 9007	490,00 136541 *	511,00 136558 *	583,00 136565 *
Pakovanje u kom	10	10	10
Pakovanje u kom	1 200	1 200	1 200

* Izrađuje se po narudžbi

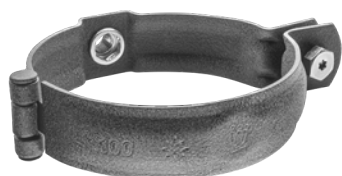



ALUMINIUM W.15

MATT 3D EFFECT

INOX VIJKA ZA ŠELNE M8X30

P-POB-NSK





Nominalna veličina	EAN broj proizvoda	Pakovanje u kom		Cena sa PDV-om [din/kom]
				
M8 x 30 *	139658	1	–	36,00

* Izrađuje se po narudžbi

NAVOJ ZA ŠELNU TORX M10

P-POB-HT





Nominalna veličina	EAN broj proizvoda	Pakovanje u kom		Cena sa PDV-om [din/kom]
				
80	002464	100	40 000	144,00
140	002471	100	28 000	180,00
200	002488	100	20 000	223,00
250	002495	100	16 000	245,00
300	002501	100	11 200	245,00

TIPL M10

P-POB-HN DB





Nominalna veličina	EAN broj proizvoda	Pakovanje u kom		Cena sa PDV-om [din/kom]
				
120	002426	100	25 000	58,00

LAMELNI TIPL M10

P-POB-HN DB





Nominalna veličina	EAN broj proizvoda	Pakovanje u kom		Cena sa PDV-om [din/kom]
				
180	002433	100	12 000	60,00
240	002440	100	12 000	72,00
280	002457	100	12 000	76,00

KOMBINIRANI VIJAK TORX M10

P-POB-ZT/SZ





Nominalna veličina	EAN broj proizvoda	Pakovanje u kom		Cena sa PDV-om [din/kom]
				
140	002587	50	10 400	65,00
180	002594	50	10 400	79,00

IZOLACIONI TIPL M10

P-POB-HN IZOL





Nominalna veličina	EAN broj proizvoda	Pakovanje u kom		Cena sa PDV-om [din/kom]
				
M10 x 96	001207	25	2 625	389,00

IZOLACIONI TIPLI VRH CIGLA BEZ IZOLACIJE

P-POB-HN WDV5140 M10





Nominalna veličina	EAN broj proizvoda	Pakovanje u kom		Cena sa PDV-om [din/kom]
				
140	144843	1/5	750	691,00

IZOLACIONI TIPLI VRH CIGLA IZOLACIJA

P-POB-HN WDV5300 M10





Nominalna veličina	EAN broj proizvoda	Pakovanje u kom		Cena sa PDV-om [din/kom]
				
300	144850	1/5	500	1 123,00

UNI PLATFORMA OD NERĐAJUĆEG ČELIKA ZA PRIČVRŠĆIVANJE OB M10

P-POB-HN PLAT M10



Nominalna veličina	EAN broj proizvoda	Pakovanje u kom		Cena sa PDV-om [din/kom]
				
M10	144836	25/500	5 000	482,00



ALUMINIUM W.15

MATT 3D EFFECT

NAVOJNA ŠIPKA M10

P-POB-ZT





Nominalna veličina	EAN broj proizvoda	Pakovanje u kom		Cena sa PDV-om [din/kom]
				
60	002556	100	20 800	29,00
100	002563	100	15 600	43,00
150	002570	50	10 400	79,00

MONTAŽNA PLOČICA M10

P-POB-ZT MP

















Nominalna veličina	EAN broj proizvoda	Pakovanje u kom		Cena sa PDV-om [din/kom]
				
80 x 30	002518	25	5 200	166,00

KAPA ZA ŠELNU

P-POB-HT AKG





Nominalna veličina	EAN broj proizvoda	Pakovanje u kom		Cena sa PDV-om [din/kom]
				
 29 x 13	002280	50	16 800	36,00
 29 x 13	002211	50	16 800	36,00
 29 x 13	002235	50	16 800	36,00
 29 x 13	002266	50	16 800	36,00
 29 x 13	002242	50	16 800	36,00
  29 x 13	002228	50	16 800	36,00
   29 x 13	002273	50	16 800	36,00
 29 x 13	002259	50	16 800	36,00
 29 x 13	002297	50	16 800	36,00

ZADRŽAČ VODE SA SITOM

W.15-WZVS



Nominalna veličina	80	100	120
Cena u din/kom	Sa PDV-om	Sa PDV-om	Sa PDV-om
ANM 1 Antracit RAL 7016	3 816,00 094216	4 190,00 094223	6 293,00 094230
TMM 2 Testa di Moro RAL 8028	3 816,00 100320	4 190,00 100337	6 293,00 100344
SSM 3 Svetlo siva RAL 7005	3 816,00 100290	4 190,00 100306	6 293,00 100313
ICM 4 Intenzivno crna RAL 9005	3 816,00 114419	4 190,00 114426	6 293,00 114433
OCM 5 Vinsko crvena RAL 3009	3 816,00 114389 *	4 190,00 114402 *	6 293,00 114396 *
ZHM 6 Zeleno smeđa RAL 7013	3 816,00 112156	4 190,00 112163	6 293,00 112170
BHM 7 Silver RAL 9006	3 816,00 114440	4 190,00 114457	6 293,00 114464
BM 8 Bela RAL 9010	3 816,00 124883 *	4 190,00 124890	6 293,00 124906 *
ZSM 9 Cink siva RAL extra	3 816,00 124975 *	4 190,00 124982 *	6 293,00 124999 *
MHM 10 Bakarno smeđa RAL 8004	3 816,00 124913 *	4 190,00 124920 *	6 293,00 124937 *
MZM 11 Mahovinasto zelena RAL 6005	3 816,00 124944 *	4 190,00 124951 *	6 293,00 124968 *
BHTM 12 Tamno silver RAL 9007	3 816,00 124852 *	4 190,00 124869 *	6 293,00 124876 *
Pakovanje u kom 	2	3	3
Pakovanje u kom 	240	90	90

* Izrađuje se po narudžbi

ALUMINIUM W.15

MATT 3D EFFECT

ZADRŽAČ VODE SA CREVOM

W.15-WZVHA



Dimenzija: 80, 120





Dimenzija: 100

Nominalna veličina	80	100	120
Cena u din/kom	Sa PDV-om	Sa PDV-om	Sa PDV-om
ANM 1 Antracit RAL 7016	9 360,00 094186 *	8 640,00 094193	18 000,00 094209 *
TMM 2 Testa di Moro RAL 8028	9 360,00 100269 *	8 640,00 100276 *	18 000,00 100283 *
SSM 3 Svetlo siva RAL 7005	9 360,00 100238 *	8 640,00 100245 *	18 000,00 100252 *
ICM 4 Intenzivno crna RAL 9005	9 360,00 116116 *	8 640,00 116123 *	18 000,00 116130 *
OCM 5 Vinsko crvena RAL 3009	9 360,00 116147 *	8 640,00 116154 *	18 000,00 116161 *
ZHM 6 Zeleno smeđa RAL 7013	9 360,00 112132 *	8 640,00 112316 *	18 000,00 112149 *
BHM 7 Silver RAL 9006	9 360,00 116086 *	8 640,00 116093 *	18 000,00 116109 *
BM 8 Bela RAL 9010	9 360,00 137623 *	8 640,00 137630 *	18 000,00 137647 *
ZSM 9 Cink siva RAL extra	9 360,00 137715 *	8 640,00 137722 *	18 000,00 137739 *
MHM 10 Bakarno smeđa RAL 8004	9 360,00 137654 *	8 640,00 137661 *	18 000,00 137678 *
MZM 11 Mahovinasto zelena RAL 6005	9 360,00 137685 *	8 640,00 137692 *	18 000,00 137708 *
BHTM 12 Tamno silver RAL 9007	9 360,00 137593 *	8 640,00 137609 *	18 000,00 137616 *
Pakovanje u kom	1	1	1
Pakovanje u kom	60	60	60

* Izračuje se po narudžbi

POCINK ZAŠTITNA ODVODNA CEV SA REVIZIONIM OTVOROM W.15-WOZR





Nominalna veličina	80	100	100
Dužina u m	1,0	1,0	1,5
Cena u din/kom	Sa PDV-om	Sa PDV-om	Sa PDV-om
ANM 1 Antracit RAL 7016	9 432,00	7 344,00	14 976,00
	122742 *	122759 *	122766 *
TMM 2 Testa di Moro RAL 8028	9 432,00	7 344,00	14 976,00
	123046 *	123053 *	123060 *
SSM 3 Svetlo siva RAL 7005	9 432,00	7 344,00	14 976,00
	122995 *	123008 *	123015 *
ICM 4 Intenzivno crna RAL 9005	9 432,00	7 344,00	14 976,00
	122797 *	122803 *	122810 *
OCM 5 Vinsko crvena RAL 3009	9 432,00	7 344,00	14 976,00
	122841 *	122858 *	122865 *
ZHM 6 Zeleno smeđa RAL 7013	9 432,00	7 344,00	14 976,00
	122940 *	122957 *	122964 *
BHM 7 Silver RAL 9006	9 432,00	7 344,00	14 976,00
	122896 *	122902 *	122919 *
BM 8 Bela RAL 9010	9 432,00	7 344,00	14 976,00
	123190 *	123206 *	123213 *
ZSM 9 Cink siva RAL extra	9 432,00	7 344,00	14 976,00
	123145 *	123152 *	123169 *
MHM 10 Bakarno smeđa RAL 8004	9 432,00	7 344,00	14 976,00
	123244 *	123251 *	123268 *
MZM 11 Mahovinasto zelena RAL 6005	9 432,00	7 344,00	14 976,00
	123091 *	123107 *	123114 *
BHTM 12 Tamno silver RAL 9007	9 432,00	7 344,00	14 976,00
	123336 *	123305 *	123312 *
Pakovanje u kom 	1	1	1
Pakovanje u kom 	70	60	60

* Izrađuje se po narudžbi

ALUMINIUM W.15

MATT 3D EFFECT

POCINK ZAŠTITNA ODVODNA CEV SA REVIZIONIM OTVOROM W.15-WOZR



Nominalna veličina	120	120
Dužina u m	1,0	1,5
Cena u din/kom	Sa PDV-om	Sa PDV-om
ANM Antracit RAL 7016	16 474,00	23 515,00
	122773 *	122780 *
TMM Testa di Moro RAL 8028	16 474,00	23 515,00
	123077 *	123084 *
SSM Svetlo siva RAL 7005	16 474,00	23 515,00
	123022 *	123039 *
ICM Intenzivno crna RAL 9005	16 474,00	23 515,00
	122827 *	122834 *
OCM Vinsko crvena RAL 3009	16 474,00	23 515,00
	122872 *	122889 *
ZHM Zeleno smeđa RAL 7013	16 474,00	23 515,00
	122971 *	122988 *
BHM Silver RAL 9006	16 474,00	23 515,00
	122926 *	122933 *
BM Bela RAL 9010	16 474,00	23 515,00
	123220 *	123237 *
ZSM Cink siva RAL extra	16 474,00	23 515,00
	123176 *	123183 *
MHM Bakarno smeđa RAL 8004	16 474,00	23 515,00
	123275 *	123282 *
MZM Mahovinasto zelena RAL 6005	16 474,00	23 515,00
	123121 *	123138 *
BHTM Tamno silver RAL 9007	16 474,00	23 515,00
	123329 *	123299 *
Pakovanje u kom 	1	1
Pakovanje u kom 	40	40

* Izrađuje se po narudžbi

ŠELNA SA GUMOM M10

P-POB-OZR



Nominalna veličina	EAN broj proizvoda	Pakovanje u kom		Cena sa PDV-om [din/kom]
				
80	002525	25	1 250	223,00
100	002532	25	1 250	288,00
120	002549	20	1 000	324,00

ALUMINIUM W.15

MATT 3D EFFECT

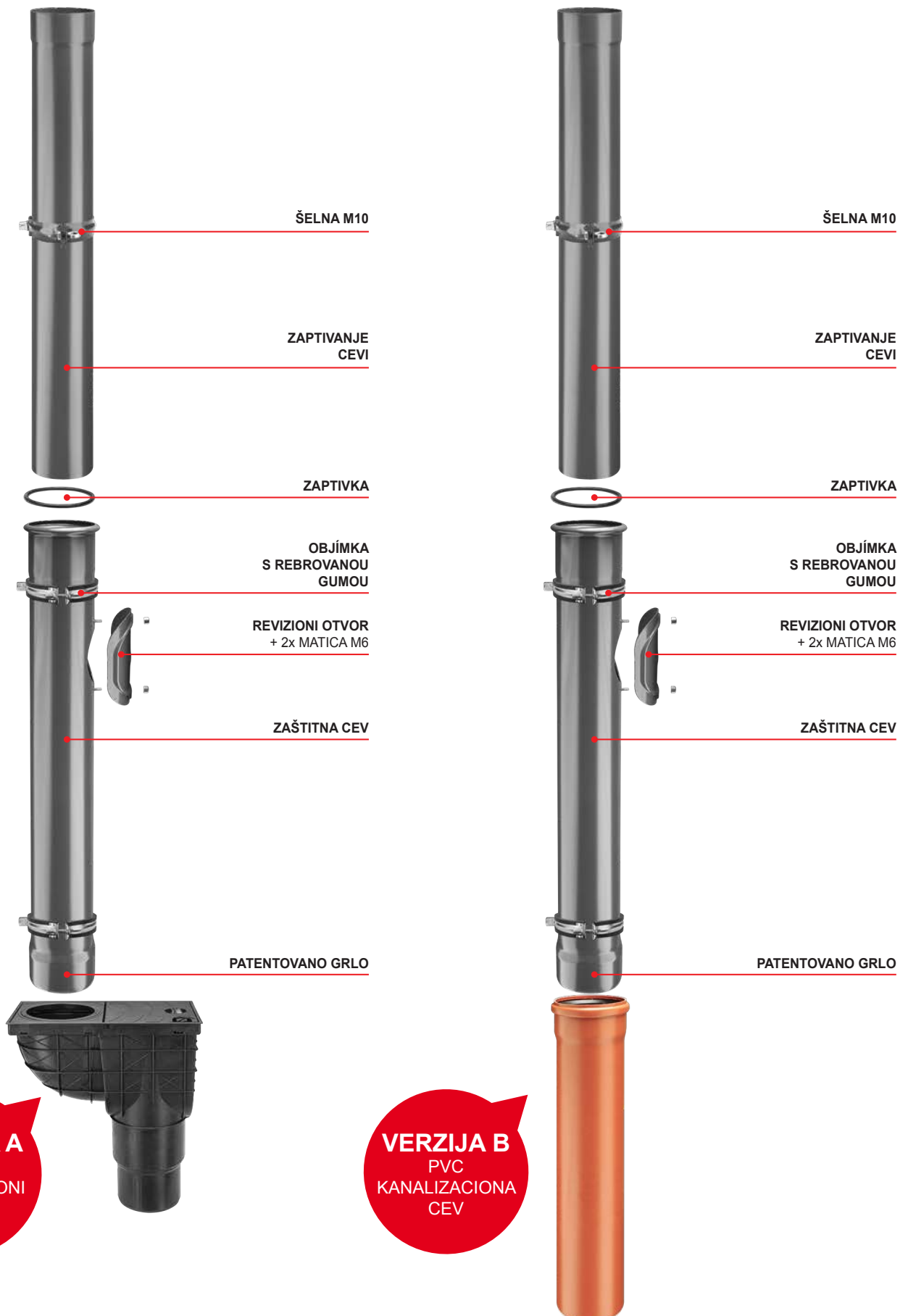

I. OSNOVNE ODREDBE

- Društvo KJG a.s. (d.d.) sa sedištem na Malinovskéhoho 800/131, 916 21 Čachtice, MB: 31 439 951 (u daljem tekstu „Prodavac“), izdaje sledeće opšte uslove poslovanja, koji važe za prodaju i nabavku sistema krovne odvodnje i opreme, lakog krovnog pokrivača, trapeznog lima, metalurškog materijala, krovne opreme, alata, mašina i trgovačke robe povezane sa krovnim sistemom (u daljem tekstu „roba“), a koje Prodavac isporučuje na osnovu okvirnog kupoprodajnog ugovora (u daljem tekstu „OKU“) u sklopu odnosa prema preduzetniku za vreme njegovog poslovanja, i državi, državnoj organizaciji, samoupravnoj regionalnoj jedinici ili pravnoj osobi uspostavljenoj zakonom kao javna institucija, za vreme nabavke javnih potreba ili za svoje lično poslovanje (u daljem tekstu „Kupac“).
- Ovi opšti uslovi poslovanja su neodvojivi deo OKU-a, i sastavni su deo svakog pojedjnog kupoprodajnog ugovora (u daljem tekstu „JKU“ ili „ugovor“) sklopljenog između Prodavca i Kupca na osnovu OKU.

II. SKLAPANJE KUPOPRODAJNOG UGOVORA

- Pisana porudžbina Kupca smatra se za predlog za sklapanje JKU-a, a svaka porudžbina Kupca mora da sadrži:
 - identifikacione podatke kupca, neizbežne za izdavanje računa,
 - specifikaciju naručene robe (posebno tip, vrstu, količinu i dimenzije),
 - mesto isporuke, rok isporuke i način isporuke robe,
 - datum izdavanja porudžbine
 - ime, prezime, funkciju i potpis osobe koja je nadležna da postupa u ime Kupca.
- JKU se smatra za sklopljen kada Prodavac potvrdi porudžbinu Kupca i to u pisanom obliku.

III. KUPOVNA CENA I USLOVI PLAĆANJA

- Kupac se obavezuje da Prodavcu uredno i na vreme plati kupovnu cenu naručene robe. Kupovna cena je utvrđena u cenovniku Prodavca (pod cenama se podrazumevaju cene bez PDV-a) važećeg na dan slanja porudžbine od strane Kupca, a njen iznos će biti naveden Prodavcem u potvrdi porudžbine Kupca uključujući PDV (u slučaju isporuke robe u Slovačkoj Republici) u skladu sa važećim pravnim propisima. U neizbežnim slučajevima, ako je kupovna cena određena na osnovu individualne procene koja proizilazi iz važećeg cenovnika, Kupac je obavezan platiti kupovnu cenu do iznosa određenih u ponudi, s time da Prodavac određuje konačni iznos kupovne cene u zavisnosti od troškova, a ova cena ne sme da prekorači kupovnu cenu određenu u ponudi. Kupac ima pravo na popust u iznosu koji proizilazi iz OKU-a; ako Prodavac za vreme trajanja OKU-a promeni postotak popusta, mora o tome Kupca bez odlaganja obavestiti, i to u pisanom obliku. Ako se roba isporučuje u Slovačkoj Republici, Prodavac Kupcu računa uz cenu robe i PDV po važećim pravnim propisima.
- Kupac za kupovinu robu ima određeni finansijski kreditni limit i dospeće računa u smislu OKU-a, pri čemu Prodavac ima pravo da Kupcu naplati kupovnu cenu na dan isporuke, ili dan slanja robe Kupcu. Kada je kreditni limit naveden u OKU-u iscrpljen, ili u slučaju ako Kupac ne plati račun u roku dospeća, Prodavac ima pravo da prekine isporuke robe Kupcu na osnovu ugovora, kao i da ne potvrdi sledeće pisane porudžbine Kupca. Prodavac prekida isporuke robe:
 - ako je prekoračeni kreditni limit podmiren – od najstarijih računa do visine kreditnog limita, i ujedno su plaćeni iznosi novih porudžbina,
 - ako račun nisu plaćeni u roku dospeća – tek nakon isplate celog iznosa. Prodavac ima pravo da bilo kada za vreme trajanja OKU-a promeni kreditni limit Kupca.
- Račun se smatra za plaćen na vreme, ako je u roku dospeća iznos stigao na račun Prodavca, ili kada je iznos plaćen gotovinom na blagajni Prodavca.
- Ako Kupac ne plati račun u roku dospeća, Prodavac ima pravo da naplati zatezne kamate 0,05% neplaćenog iznosa za svaki dan kašnjenja.

IV. ISPORUKA ROBE I ISKLJUČIVOST PRAVA VLASNIŠTVA

- Prodavac je obavezan da isporuči Kupcu robu u količini dogovorenoj u ugovoru, i u kvalitetu i izradi namenjenoj za korišćenje cilj, Kupac je obavezan da preuzme robu isporučenu Prodavcem.
- Ako se ugovorne strane nisu drugačije dogovorile, Prodavac je obavezan da robu pakuje i pošalje na isporuku na način, koji je u trgovačkom obrtu uobičajen za ovakvu robu.
- Isporuka robe se vrši u roku i na način dogovoren ugovornim stranama u ugovoru.
- Za vreme isporuke robe Prodavcem, zaposleni Kupca je obavezan da legitimise nadležnost za preuzimanje robe.
- Ako je robu potrebno dati na raspolaganje špediteru kog odredi Kupac, i to iz sedišta Prodavca (ili iz skladišta Prodavca, kom je Kupac poslao porudžbinu), ovaj špediter je obavezan da se legitimise da je ovlašćen za preuzimanje robe.
- U slučaju ako roba treba da bude isporučena Kupcu na mesto navedeno u porudžbini vozilom Prodavca, Prodavac će računati Kupcu troškove za transport po ceni transporta važećem na dan kada Kupac pošalje porudžbinu. Ujedno Prodavac zadržava pravo robu istovani samo na pristupačnom terenu, po svojoj proceni.
- U slučaju robe, koja treba Kupcu da se pošalje, Prodavac računa Kupcu troškove za poštarinu, ako nije dogovoreno drugačije.
- Kupac se obavezuje da će robu preuzeti u roku dostave. U slučaju ako Kupac ne ispuni svoju obavezu da preuzme robu u roku dostave, Prodavac će ga pozvati da svoju obavezu ispuni u dodatnom razumnom roku. Ako Kupac ni u dodatnom roku ne preuzme robu, Prodavac ima pravo da odustane od ugovora.
- Kupac, koji do isporuke robe ne plati celi iznos kupovne cene, stiče vlasničko pravo na isporučenu robu tek plaćanjem potpune kupovne cene.

V. PRENOS RIZIKA OŠTEĆENJA ROBE

- Rizik oštećenja robe prelazi na Kupca u trenutku, kada preuzme robu od Prodavca ili njegovog špeditera, ili ako robu ne preuzme na vreme, ili periodu kada mu Prodavac ili njime zaduženi špediter omogući da preuzme tu robu, a Kupac je o tome bio obavešten, ili Kupac povredi ugovor time, što robu ne preuzme.
- Ako Prodavac treba robu da preda na isporuku špediteru Kupca, i to u svom sedištu u Čachticama (ili nadležnom magacinu Prodavca), prelazi na Kupca rizik oštećenja robe u trenutku kada je roba predana ovom špediteru.
- U slučaju kada Prodavac robu treba da pošalje Kupcu, rizik oštećenja robe prelazi na Kupca u trenutku predaje robe prvom špediteru, koji će odneti robu na određeno mesto.
- Kupac je obavezan da nakon prenosa rizika oštećenja robe pregleda robu bez suvišnog odlaganja. Ako se roba Kupcu šalje, Kupac je obavezan da pregleda robu bez suvišnog odlaganja posle njegove isporuke na određeno mesto.

VI. ODGOVORNOST ZA GREŠKE I GARANCIJA

- Prodavac odgovara za grešku, koja na robu postoji u trenutku kada prelazi rizik oštećenja robe sa Prodavca na Kupca, čak ako se greška pokaže tek posle ovog prelaza rizika. Prodavac takođe odgovara za sve greške, koje nastanu posle prelaska rizika oštećenja robe na Kupca, ako ova nastane kršenjem obaveza Prodavca.
- Ako Kupac robu ne pregleda ili ne pripremi njen pregled u vreme prelaska rizika oštećenja robe, ima pravo na odštetu zbog grešaka koje se ustanove za vreme ovog pregleda samo u slučaju ako dokaže, da je roba ovu grešku imala već u vreme prelaska rizika oštećenja robe.
- Kupac je obavezan da bez suvišnog odlaganja obavesti Prodavca o greškama robe, i to kada:
 - Kupac grešku otkrije,
 - Kupac je greške otkrio za vreme pregleda, koji je obavezan da obavi kod prelaska rizika oštećenja robe, profesionalno i pažljivo, ili
 - greške su se mogle naći kasnije, profesionalnim i pažljivim pregledom, najkasnije do dve godine od isporuke robe, ili od preuzimanja robe na mesto određenom u ugovoru. U slučaju grešaka na koje se odnosi garancija kvaliteta, važi umesto ovog roka garantni rok.
- Ako Prodavac pruži Kupcu garanciju na kvalitet robe, mora da tako uradi izjavom u samostalnom garantnom listu, u kome će navesti i postupak reklamacije.
- Garantni rok počinje danom preuzimanja robe. Ako je Prodavac obavezan da robu pošalje, garantni rok počinje danom preuzimanja robe na određeno mesto. Garantni rok se ne odnosi i ne traje u vreme, kada Kupac ne može da koristi robu zbog grešaka, za koje odgovara Prodavac.
- U slučaju isporuke robe Kupcu s greškama, izrazito se isključuju odredbe § 436, § 437, § 439 st. 2, 3, 4 i § 441 Trgovačkog zakona, a Prodavac u ovakvom slučaju pruža Kupcu popust od kupovne cene, ili uklanja greške na robu koje Kupac osporava:
 - isporukom nedostajuće robe,
 - popravkom robe ili u slučaju grešaka koje je moguće ukloniti, isporukom naknadne robe, ili
 - isporukom naknadne robe, u slučaju grešaka koje nije moguće ukloniti.
- Prodavcem pruženi popust mora da odgovarati razlici između vrednosti robe bez greške i vrednosti isporučene robe s greškom, dok je za računanje vrednosti odlučujuće vreme, u koje je trebalo robu isporučiti robu. Kupac, kome je Prodavac pružio popust, ne može da zahteva kompenzaciju za izgubljenu dobit zbog nedostataka u osobinama robe, na koju se popust odnosi.
- Kada je isporučena rezervna roba, Prodavac ima pravo da zahteva da mu Kupac na svoj trošak vrati zamenjenu robu u stanju, u kakvom je robu dobio. To ne važi, ako povrat robe u stanju navedenom u prethodnoj tački nije prouzrokovao postupanjem ili propustom Kupca, ili ako je do promene stanja robe došlo za vreme uredno izvršenog pregleda s ciljem da se nađu greške na robu. U slučaju, ako je pre pronalaska grešaka Kupac robu ili deo robe prodao, ili je robu potpuno ili delimično potrošio, ili ju je zamenio za vreme uobičajenog korišćenja robe, Kupac je obavezan da vrati neprodanu ili nepotrošenu ili zamenjenu robu i da pruži Prodavcu naknadu do iznosa, u kom je imao dobit zahvaljujući gore navedenom korišćenju robe.
- Prodavac ne odgovara za greške, na koje se ne odnosi garancija kvaliteta, ako su ove greške prouzrokovane spoljašnjim događajima i to posle prelaska rizika za oštećenje robe, i nije ih prouzrokovao Prodavac niti osobe, uz čiju pomoć je punio svoje obveze.

VII. VIŠA SILA

- Ako nakon sklapanja ugovora nastanu nepredvidive okolnosti na koje nije moguće uticati, a koje stvore trajne ili privremene prepreke u punjenju obaveza ugovornih strana iz ovog ugovora (vis maior), punjenje obaveza (u slučaju trajne prepreke) ili kašnjenje punjenja obaveza (u slučaju privremene prepreke) ugovorne strane se neće smatrati kršenjem ovog ugovora, a ugovorna strana time ne odgovara za eventualne štete, koje nastanu u vezi sa neispunjenjem ugovornih obaveza. Ako nastala prepreka u punjenju obaveza iz ugovora ima samo privremeni karakter, ugovorne strane su obavezne da pristupe punjenju obaveza bez odlaganja, i to čim prepreka prestane. Svaka ugovorna strana je obavezna da bez odlaganja informiše drugu ugovornu stranu o nastanku gore navedenih prepreka.
- Za vis maior se smatraju posebno prirodne katastrofe, proizvoljni postupci trećih osoba, štrajkovi, obustave od rada, blokade, ratovi (objavljeni i neobjavljeni), promena političke situacije koja isključuje ili neprimereno pogoršava vršenje prava i obaveza iz ugovora, ili bilo koji drugi slični događaji.

VIII. ZAŠTITA PRIVATNOSTI

- Kupac (u svrhe ovog članka i druga osoba koja potpiše OKU i porudžbinu u ime Kupca) daje Prodavcu po zakonu br. 428/2002 o zaštiti ličnih podataka u punom tekstu (u daljem tekstu „zakon“) izričitu saglasnost da obradi njegove lične podatke navedene u OKU i porudžbenici Kupca.
- Kupac daje Prodavcu izričitu saglasnost da obradi lične podatke s ciljem:
 - vršenja prava i obaveza iz OKU i JKZ,
 - vođenje evidencije koja je za Prodavca obavezujuća zakonom ili na osnovu zakona,
 - vršenje marketinške delatnosti.
- Kupac Prodavcu daje izričitu saglasnost, da u svrhe navedene u tački 8.2 pruži svoje lične podatke trećoj osobi, koju je zadužio ovom delatnosti.
- Kupac daje Prodavcu izričitu saglasnost da obradi lične podatke:
 - na period, kada je Prodavac obavezan da vodi evidenciju navedenu u tački 8.2 slovo b/,
 - na period, kada je to neizbežno radi zaštite zakonskih prava i prava zaštićenih interesa Prodavca.
- Kupac prima na znanje, da ima pravo da povuče svoju saglasnost sa obradom ličnih podataka i traži likvidaciju svojih ličnih podataka u slučaju, ako od strane Prodavca ili treće osobe, kojoj je Prodavac lične podatke pružio, dođe do kršenja obaveza iz zakona.

IX. ZAVRŠNE ODREDBE

- Kupac nema pravo da bez izričite saglasnosti Prodavca prenese ili ustupi prava iz OKU ili JKZ na treću osobu.
- OKU je moguće menjati, ako iz ovih opštih uslova ne proizilazi drugačije, jedino formom pisanih dodataka koje potpišu predstavnici obe ugovorne strane.
- U slučaju kada se Prodavac i Kupac u JKZ drugačije dogovore, takav dogovor ima prednost pred odredbama OKU i ovim opštim uslovima poslovanja. Pravni odnosi, koji nisu obuhvaćeni u RZK, JKZ niti ovim opštim uslovima podređeni su Trgovačkom zakonu i drugim opšte obavezujućim pravnim propisima važećim u Slovačkoj Republici, ali ne obuhvata korišćenje kolizionih pravila niti primenu Konvencije UN-a o međunarodnoj prodaji robe /CISG/ sklopljene 11.04.1980. i njihove eventualne dodatke, u slučaju da kupac ima sedište (mesto poslovanja) u drugoj državi, ili se roba isporučuje u drugu zemlju.
- Svi sporovi, koji nastanu u vezi sa punjenjem OKU, ugovorne strane će rešavati na prijateljski način, sporazumno. Sporovi, koje ne uspeju da reše uzajamnim dogovorom, rešava isključivo nadležni sud u Slovačkoj Republici.
- Ove opšte uslove izdaje Prodavac po § 273 Trgovačkog zakona, a stupaju na snagu 01.01.2017