



OKAPOVÝ SYSTÉM PŮLKRUHOVÝ



CENÍK
2024

DOPORUČENÉ SPOTŘEBITELSKÉ CENY



POWERFUL PARTNER FOR YOUR ROOF



Nerezový materiál | 3

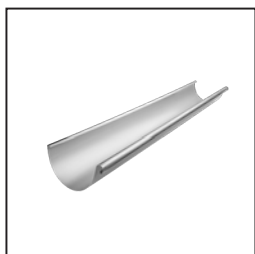

Žlab | 6

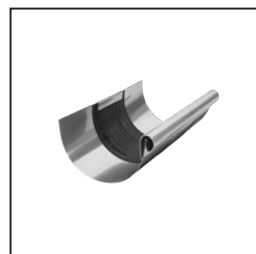

Žlabová dilatace | 6



Žlab příslušenství | 8



Žlabový hák | 9



Roh | 10



Čelo žlabové | 10



Kotlík žlabový | 11



Koleno | 13



Svodová roura | 14

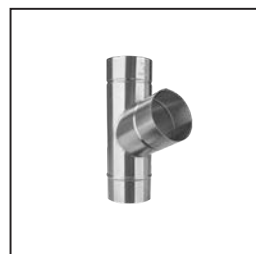

Svodová roura příslušenství | 14



Objímka | 14

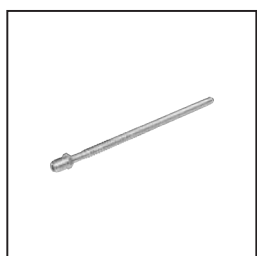

Objímka příslušenství | 15



Dešťová klapka | 15



Svod ochranný | 19

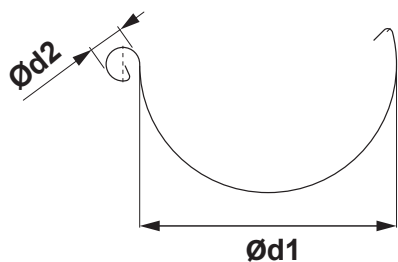

ROZMĚRY STŘEŠNÍCH ŽLABŮ

(rozměry a rozměrové tolerance podle EN 612)

Rozvinutá šířka (mm)	250	280	333
Ød1	105	127	153
Ød2	18	18	20

SVAŘOVANÉ TIG

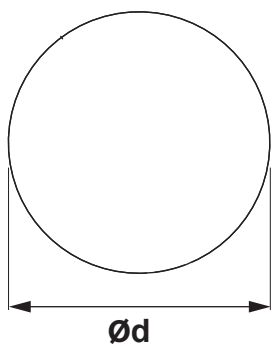

ROZMĚRY STŘEŠNÍCH SVODŮ

(rozměry a rozměrové tolerance podle EN 612)

Rozměry	60	80	100	120
Jmenovitá velikost Ød (mm)	60	80	100	120

ROZMĚRY STŘEŠNÍCH HÁKŮ

(rozměry a rozměrové tolerance podle EN 612)

Rozměry (mm)	L1	Ød
250	310	105
280	345	127
333 – 550	385	153

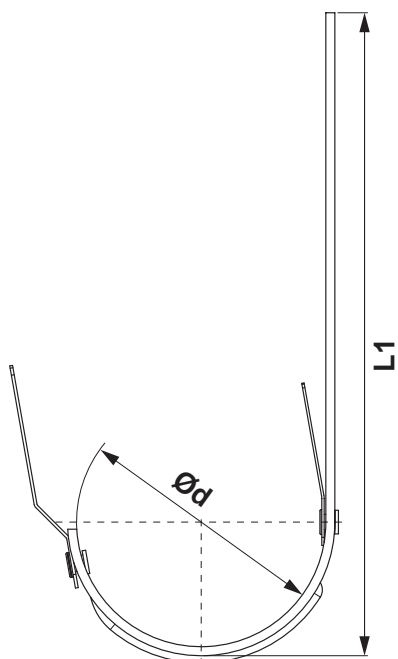

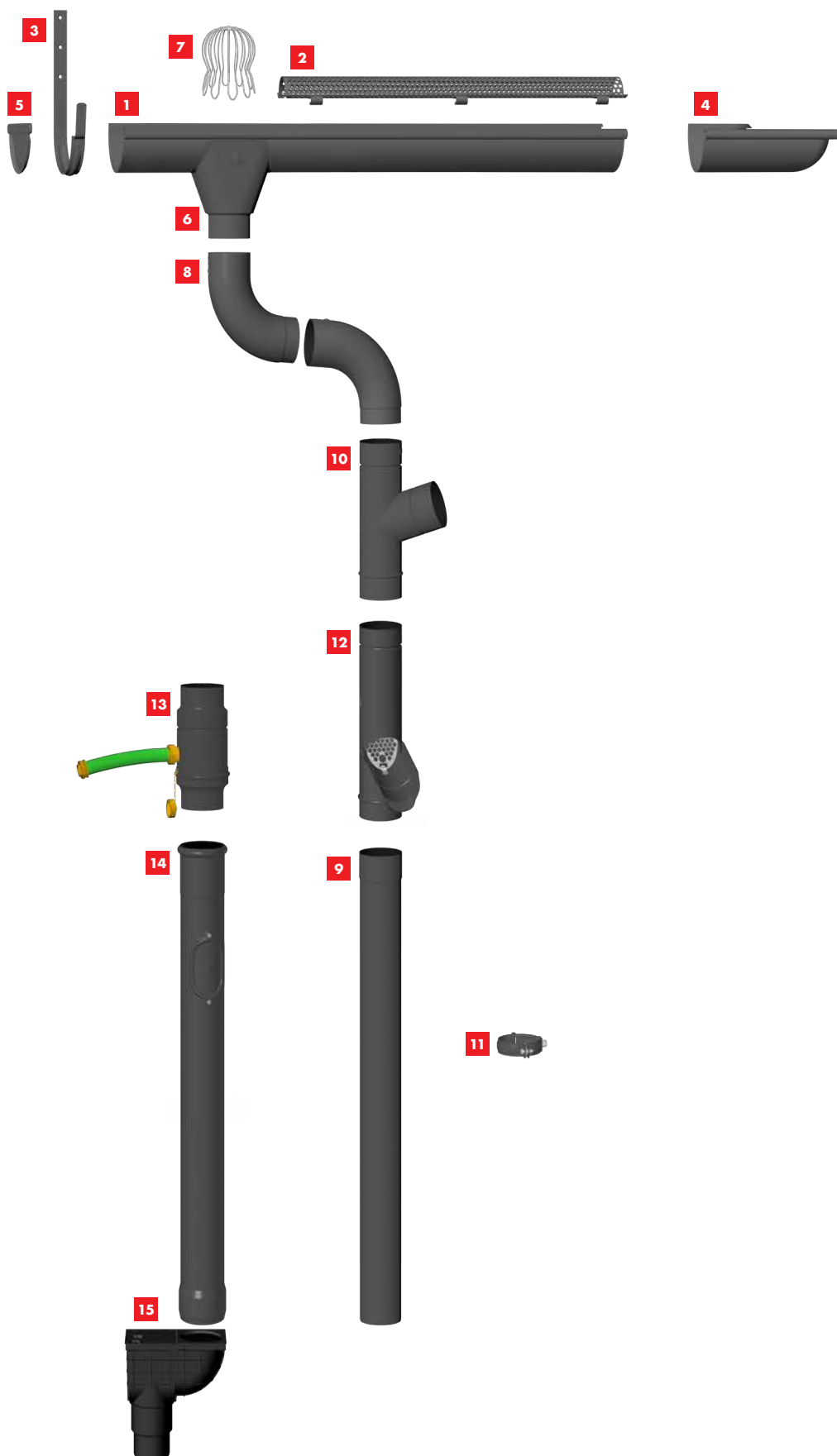



- 1** Žlab půlkruhový
- 2** Mřížka zachytávače nečistot
- 3** Žlabový hák s prolisem
- 4** Roh vnější
- 5** Čelo žlabové
- 6** Kotlík žlabový
- 7** Lapač listí
- 8** Koleno
- 9** Svodová roura
- 10** Svodová odbočka
- 11** Objímka se závitem M10
- 12** Dešťová klapka s lapačem listí
- 13** Sběrač dešťové vody s hadicí
- 14** Svod ochranný s revizním otvorem
- 15** Kanalizační vpust' přímá

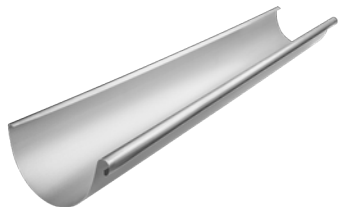

ŽLAB PŮLKRUHOVÝ [s=0,50 mm]

N-NZ





Jmenovitá velikost	Délka v m	EAN číslo výrobku	Balení v m		Cena s DPH [CZK/m]
					
250	4,0	086679	20	960	296,00
280	4,0	086686	20	840	332,00
333	4,0	086693	20	660	337,00
333	6,0	086709	30	990	337,00

ŽLAB NÁSTŘEŠNÍ [s=0,50 mm]

N-NZS





Jmenovitá velikost	Délka v m	EAN číslo výrobku	Balení v m		Cena s DPH [CZK/m]
					
650 *	4,0	102850	4	200	915,00

* Výroba na objednávku

ŽLABOVÁ DILATACE

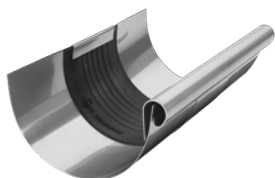
N-NZDI





Jmenovitá velikost	EAN číslo výrobku	Balení v ks		Cena s DPH [CZK/ks]
				
250/260	092205	3	360	490,00
285/260	092212	3	360	525,00
333/260	092229	5	200	579,00

DILATACE NÁSTŘEŠNÍHO ŽLABU

N-NZSDI





Jmenovitá velikost	EAN číslo výrobku	Balení v ks		Cena s DPH [CZK/ks]
				
670/260	110671	1	40	1 352,00

DILATAČNÍ PÁS

N-NZDIP



Jmenovitá velikost	Délka v m	EAN číslo výrobku	Balení v m		Cena s DPH [CZK/m]
					
260	3,0	102805	3	120	1 609,00

POUŽITÍ DILATAČNÍHO ŽLABU A PÁSOVÉ DILATACE

DILATAČNÍ ŽLAB

Příklad montáže: Podokapový žlab o rozvinuté šířce do 500 mm. Dilatační žlab musí být namontován v rozestupu 15 m. Pro vnější roh a začátek žlabu platí polovina standardní hodnoty: maximálně 7,5 m. Pro vnitřní roh platí čtvrtina standardní hodnoty: maximálně 3,75 m. Pro ostatní materiály a rozměry: viz tabulka níže. Rohy se vždy počítají jako pevné body.

STŘEŠNÍ PŮLKRUHOVÉ DILATAČNÍ ŽLABY

Rozvinutá šířka žlabu	Hliník	Pozink, Titan-zinek, Měď, Nerez
< 500	12	15
> 500	8	10

PÁSOVÁ DILATACE

Vnitřní instalace: na žlaby uchycené bez lepení na podklad, střechy s nestandardním profilem a oplechování zdiva.

STŘEŠNÍ PÁSOVÁ DILATACE

Rozvinutá šířka žlabu	Hliník	Pozink, Titan-zinek, Měď, Nerez
< 500	8	10
> 500	6	8

Pre vonkajší roh alebo začiatok žlabu platí polovica štandardnej hodnoty. Pre vnútorný roh platí jedna štvrtina štandardnej hodnoty.

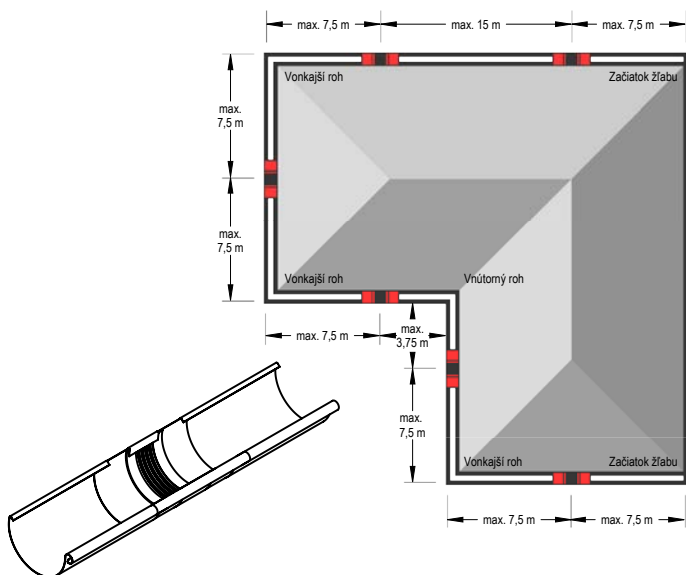

Poznámka k montáži dilatačního žlabu.

Při montáži pomocí pájení nejprve střední gumový díl překryjte mokrým hadříkem (aby nedošlo k prostupu tepla do středního gumového dílu). Musí se dodržet minimální vzdálenost 6 cm od střední gumové části. V každém případě je třeba se vyhnout kontaktu gumy s otevřeným plamenem.

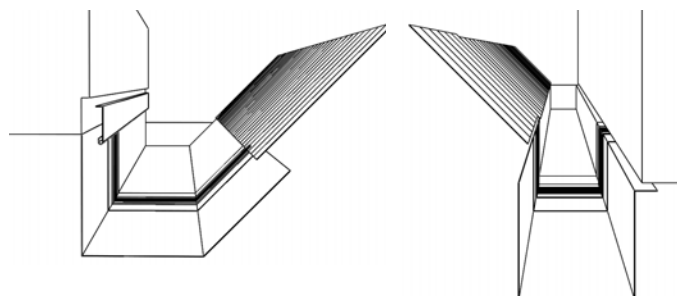

Poznámka k montáži dilatačního pásu.

Při ohýbání a montáži dilatačních prvků se ujistěte, že:

- ohýbací čelisti mají rádius minimálně 2 mm.
- pro tloušťku plechu od 1 mm musí být dodržen poloměr ohybu minimálně 5 mm.
- ohýbací čelisti musí být při ohýbání nastaveny na tloušťku střední gumové části 3 až 4 mm, aby se zabránilo stříhacího efektu - poškození gumy.
- Gumová střední část nesmí být během ohýbání stlačena nebo poškozená. Proto by měl být použit hliníkový plechový pás 2 až 5 mm (hrubý) ohnutý tak, aby mohl být připevněn jako ochrana na ohýbací čelisti. Tím se dosáhne větší poloměr ohybu a zabrání se porušení gumové střední části.



HLINÍKOVÁ MŘÍŽKA ZACHYTÁVAČE NEČISTOT

W-WZNL M

Jmenovitá velikost	Délka v m	EAN číslo výrobku	Balení v ks		Cena s DPH [CZK/ks]
333	2,0	064905	25	300	864,00

PVC MŘÍŽKA ZACHYTÁVAČE LISTÍ

SD-ZNL M RIEZKA

Jmenovitá velikost	Délka v m	EAN číslo výrobku	Balení v ks		Cena s DPH [CZK/ks]
171	1,0	008473	30	450	152,00
171	1,0	008466	30	450	152,00

PVC MŘÍŽKA ZACHYTÁVAČE LISTÍ

SD-ZNL N

Jmenovitá velikost	Délka v m	EAN číslo výrobku	Balení v ks		Cena s DPH [CZK/ks]
250	3,0	008480	10	400	810,00
280-333	3,0	008497	10	400	813,00

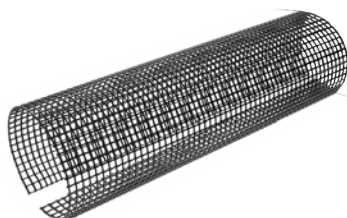

STŘEŠNÍ ŽLABOVÝ HÁK S PROLISEM

N-NHP



Jmenovitá velikost	Materiál	EAN číslo výrobku	Balení v ks		Cena s DPH [CZK/ks]
250/430	25/4	092274	10	1 000	146,00
280/480	25/4	092281	10	1 000	169,00
333/550	30/4	092298	10	1 000	193,00

TITAN-ZINKOVÝ HÁK ŽLABOVÝ NÁSTRĚŠNÍ OBALOVANÝ

TZ-TZHOBSSN



Jmenovitá velikost	Materiál	EAN číslo výrobku	Balení v ks		Cena s DPH [CZK/ks]
4	25/6	000910	15	300	586,00

ROH VNĚJŠÍ

N-NRCA

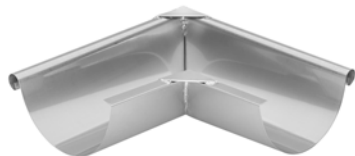

Jmenovitá velikost	EAN číslo výrobku	Balení v ks		Cena s DPH [CZK/ks]
250	092380 MAFA	2	150	1 457,00
280	092397 MAFA	2	150	1 487,00
333	092403 MAFA	2	150	1 525,00

MAFA – Manufaktura (ruční výroba)

ROH VNITŘNÍ

N-NRCI

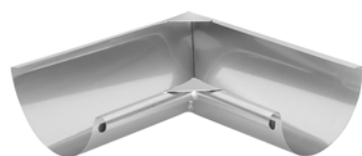

Jmenovitá velikost	EAN číslo výrobku	Balení v ks		Cena s DPH [CZK/ks]
250	092434 MAFA	2	150	1 457,00
280	092441 MAFA	2	150	1 487,00
333	092458 MAFA	2	150	1 525,00

MAFA – Manufaktura (ruční výroba)

ČELO ŽLABOVÉ

N-NCL



Jmenovitá velikost	EAN číslo výrobku	Balení v ks		Cena s DPH [CZK/ks]
250	092175	6/60	1 440	46,00
280	092182	6/60	1 440	53,00
333	092199	6/60	1 440	61,00

KOTLÍK ŽLABOVÝ

N-NKL



Jmenovitá velikost	EAN číslo výrobku	Balení v ks		Cena s DPH [CZK/ks]
250/80	092311	20	600	793,00
280/100	092328	20	600	861,00
333/100	092335	20	600	874,00
333/120	092342	15	300	1 677,00



NOVÝ UPINACÍ SYSTÉM FEDER UMOŽŇUJE JEDNODUŠE NATAČIT KOLENO DO POŽÁDOVANÉHO SMĚRU, SPOLEHLIVĚ DRŽÍ V KAŽDĚ POLOZE. SNADNÁ MONTÁŽ NA JAKÉKOLIV KOLENO BEZ NÝTOVÁNÍ.



LAPAČ LISTÍ

N-NZN



Jmenovitá velikost	EAN číslo výrobku	Balení v ks		Cena s DPH [CZK/ks]
				
60	001153	30	2 160	188,00
80	001160	20	1 440	190,00
100	001177	15	1 080	193,00
120	001184	10	720	210,00
150	001191	5	360	332,00



SVODOVÉ KOLENO 72°

N-NK



Jmenovitá velikost	EAN číslo výrobku	Balení v ks		Cena s DPH [CZK/ks]
60	086600	25	600	302,00
80	086617	25	400	288,00
100	086631	25	300	337,00
120	086655	15	240	491,00

SVODOVÉ KOLENO 85°

N-NKR



Jmenovitá velikost	EAN číslo výrobku	Balení v ks		Cena s DPH [CZK/ks]
80	086624	25	400	339,00
100	086648	25	300	390,00
120	086662	15	240	549,00

SVODOVÉ KOLENO TUPÉ 40°

N-NKT



Jmenovitá velikost	EAN číslo výrobku	Balení v ks		Cena s DPH [CZK/ks]
80	092359	25	400	312,00
100	092366	25	300	371,00
120	092373	15	240	542,00



SVODOVÁ ROURA [s=0,50 mm]

N-NZR

Jmenovitá velikost	Délka v m	EAN číslo výrobku	Balení v m		Cena s DPH [CZK/m]
60	2,0	081322	10	490	232,00
80	3,0	081339	15	270	302,00
100	3,0	081346	15	180	337,00
100	4,0	081353	20	240	337,00
120	3,0	081360	24	144	447,00
120	4,0	081377	32	192	447,00

NEREZ



PLASTOVÝ SVODOVÝ RUKÁV

SD-ZR FOLIA KJG

Jmenovitá velikost	Délka v m	EAN číslo výrobku	Balení v m		Cena s DPH [CZK/m]
60-150	100,0	139726	100	6 000	13,00

SVODOVÁ ODBOČKA 72°

N-NZO



Jmenovitá velikost	EAN číslo výrobku	Balení v ks		Cena s DPH [CZK/ks]
80/80 *	092489	4	90	678,00
100/60 *	092496	4	120	701,00
100/80 *	092502	4	120	728,00
100/100	092519	4	120	745,00
120/100	092526	3	90	833,00
120/120 *	092533	3	90	847,00

* Výroba na objednávku

OBJÍMKA SE ZÁVITEM M10

N-NOB





Jmenovitá velikost	EAN číslo výrobku	Balení v ks		Cena s DPH [CZK/ks]
60	054869	25	3 000	136,00
80	054876	25	3 000	136,00
100	054883	25	3 000	141,00
120	054890	25	3 000	152,00



ŠROUB PRO OBJÍMKY M8x30

P-POB-NSK



Jmenovitá velikost	EAN číslo výrobku	Balení v ks		Cena s DPH [CZK/ks]
				
M8 x 30 *	139658	1	–	8,00

* Výroba na objednávku



ŠROUB PRO OBJÍMKU SE ZÁVITOVOU MATKOU TORX M10

P-POB-HT



Jmenovitá velikost	EAN číslo výrobku	Balení v ks		Cena s DPH [CZK/ks]
				
80	002464	100	40 000	34,00
140	002471	100	28 000	42,00
200	002488	100	20 000	53,00
250	002495	100	16 000	58,00
300	002501	100	11 200	58,00

NEREZ



HMOŽDINKA BEZ LAMELY M10



P-POB-HN DB

Jmenovitá velikost	EAN číslo výrobku	Balení v ks		Cena s DPH [CZK/ks]
				
120	002426	100	25 000	14,00



HMOŽDINKA S LAMELOU M10



P-POB-HN DB

Jmenovitá velikost	EAN číslo výrobku	Balení v ks		Cena s DPH [CZK/ks]
				
180	002433	100	12 000	14,00
240	002440	100	12 000	17,00
280	002457	100	12 000	18,00



KOMBISKRUTKA TORX M10

P-POB-ZT/SZ

Jmenovitá velikost	EAN číslo výrobku	Balení v ks		Cena s DPH [CZK/ks]
				
140	002587	50	10 400	15,00
180	002594	50	10 400	19,00



IZOLAČNÍ HMOŽDINKA M10

P-POB-HN IZOL

Jmenovitá velikost	EAN číslo výrobku	Balení v ks		Cena s DPH [CZK/ks]
M10 x 96	001207	25	2 625	91,00



IZOLAČNÍ HMOŽDINKA HROT CIHLA BEZ ZATEPLĚNÍ

P-POB-HN WDVS140 M10

Jmenovitá velikost	EAN číslo výrobku	Balení v ks		Cena s DPH [CZK/ks]
140	144843	1/5	750	163,00

NEREZ



IZOLAČNÍ HMOŽDINKA HROT CIHLA ZATEPLĚNÍ

P-POB-HN WDVS300 M10

Jmenovitá velikost	EAN číslo výrobku	Balení v ks		Cena s DPH [CZK/ks]
300	144850	1/5	500	264,00



NEREZOVÁ UNI PLATFORMA PRO UCHYCENÍ OB M10

P-POB-HN PLAT M10

Jmenovitá velikost	EAN číslo výrobku	Balení v ks		Cena s DPH [CZK/ks]
M10	144836	25/500	5 000	113,00

ZÁVITOVÁ TYČ M10

P-POB-ZT



Jmenovitá velikost	EAN číslo výrobku	Balení v ks		Cena s DPH [CZK/ks]
60	002556	100	20 800	7,00
100	002563	100	15 600	10,00
150	002570	50	10 400	19,00

MONTÁŽNÍ PLATNA M10

P-POB-ZT MP



Jmenovitá velikost	EAN číslo výrobku	Balení v ks		Cena s DPH [CZK/ks]
80 x 30	002518	25	5 200	39,00

KRYTKA PRO ŠROUB OBJÍMKY

P-POB-HT AKG



Jmenovitá velikost	EAN číslo výrobku	Balení v ks		Cena s DPH [CZK/ks]
29 x 13	002280	50	16 800	8,00
29 x 13	002211	50	16 800	8,00
29 x 13	002235	50	16 800	8,00
29 x 13	002266	50	16 800	8,00
29 x 13	002242	50	16 800	8,00
29 x 13	002228	50	16 800	8,00
29 x 13	002273	50	16 800	8,00
29 x 13	002259	50	16 800	8,00
29 x 13	002297	50	16 800	8,00





DEŠŤOVÁ KLAPKA S LAPAČEM LISTÍ

N-NZVS

Jmenovitá velikost	EAN číslo výrobku	Balení v ks		Cena s DPH [CZK/ks]
80	035165	6	180	V PROCESU TESTOVÁNÍ
100	035172	5	240	V PROCESU TESTOVÁNÍ
120	035189	3	150	V PROCESU TESTOVÁNÍ



HLINÍKOVÝ SBĚRAČ DEŠŤOVÉ VODY S HADICÍ

W-WZVHA

Jmenovitá velikost	EAN číslo výrobku	Balení v ks		Cena s DPH [CZK/ks]
80	001481	1	60	1 982,00
120	001504	1	60	3 812,00



HLINÍKOVÝ ZACHYTÁVAČ VODY S HADICÍ A KNOFLÍKEM

W-WZVHAG

Jmenovitá velikost	EAN číslo výrobku	Balení v ks		Cena s DPH [CZK/ks]
100	001498	1	60	1 982,00



POZINKOVANÝ SVOD OCHRANNÝ S REVIZNÍM OTVOREM P-POZR

Jmenovitá velikost	Délka v m	EAN číslo výrobku	Balení v ks		Cena s DPH [CZK/ks]
80	1,0	009708	1	70	2 033,00
100	1,0	009715	1	60	1 525,00
100	1,5	009722	1	60	3 015,00



POZINKOVANÝ SVOD OCHRANNÝ S REVIZNÍM OTVOREM P-POZR

Jmenovitá velikost	Délka v m	EAN číslo výrobku	Balení v ks		Cena s DPH [CZK/ks]
120	1,0	009739	1	40	3 557,00
120	1,5	009746	1	40	4 845,00



OBJÍMKA S GUMOU M10 P-POB-OZR

Jmenovitá velikost	EAN číslo výrobku	Balení v ks		Cena s DPH [CZK/ks]
80	002525	25	1 250	53,00
100	002532	25	1 250	68,00
120	002549	20	1 000	76,00

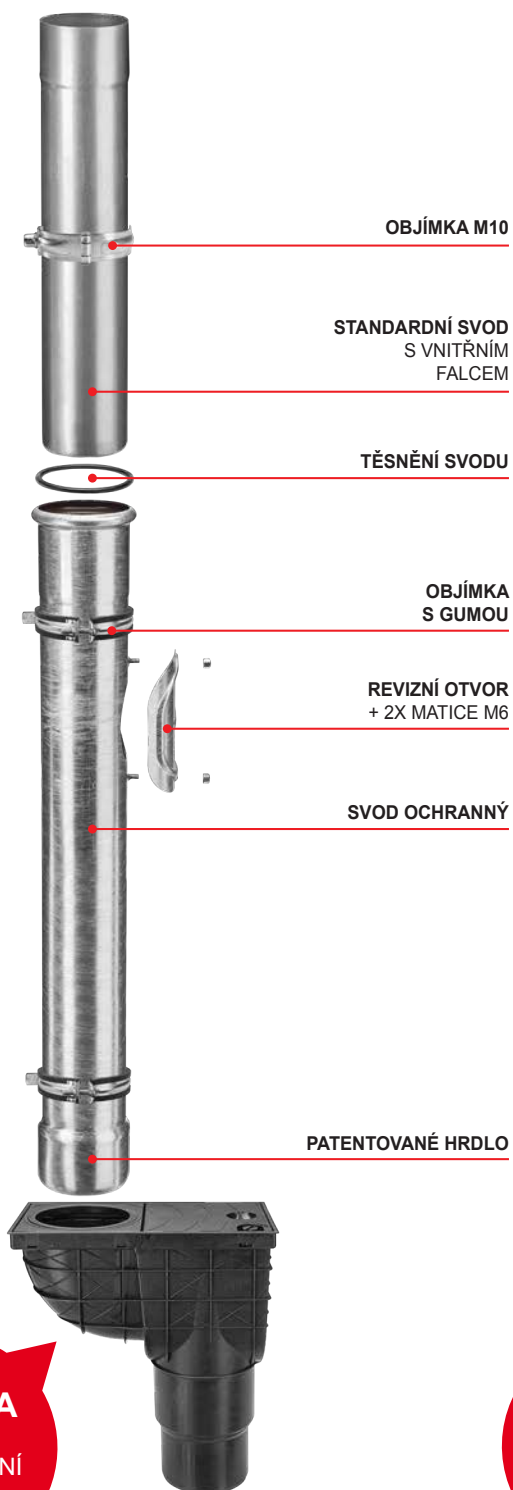

VERZE A
PVC
KANALIZAČNÍ
VPUŠŤ

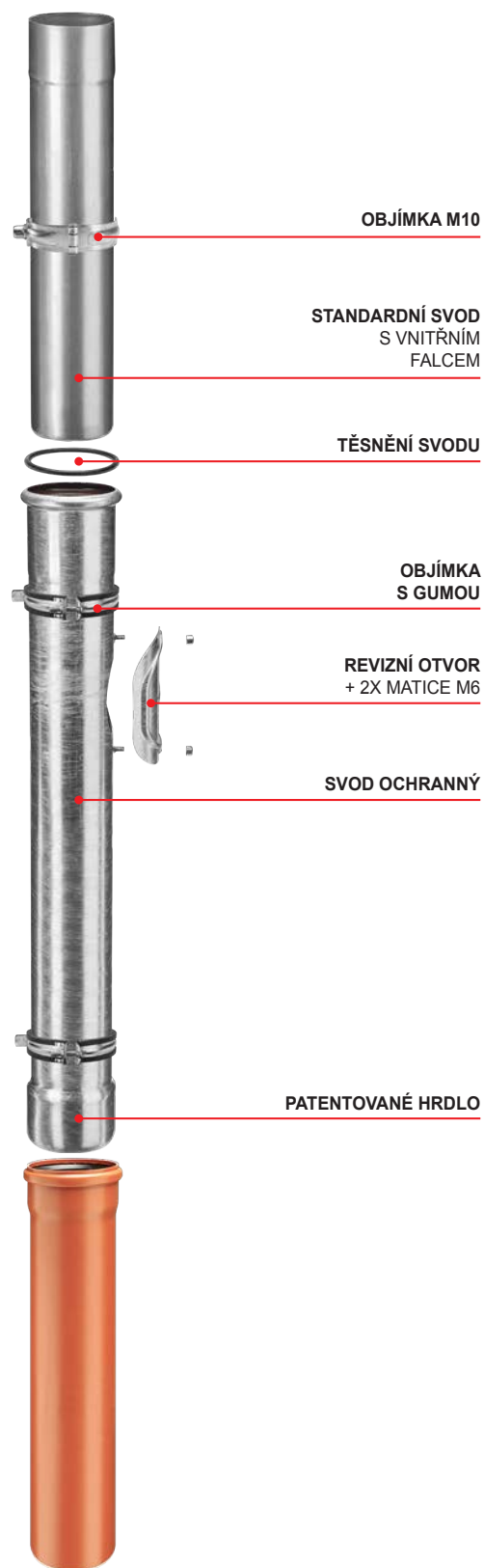

VERZE B
PVC
ODPADNÍ
TRUBKA

I. ZÁKLADNÍ USTANOVENÍ

- Společnost KJG, a.s., se sídlem Malinovského 800/131, 916 21 Čachtice, IČO: 31 439 951 (dále jen „prodávající“), vydává následující všeobecné obchodní podmínky, které platí pro prodej a dodávky okapového střešního systému s příslušenstvím, lehké střešní krytiny, trapézů, hutního materiálu, střešních doplňků, nářadí, strojů a obchodního zboží souvisejícího se střešním systémem (dále jen „zboží“) prováděných prodávajícím na základě rámcové kupní smlouvy (dále jen „RKS“) ve vztahu k podnikateli při výkonu jeho podnikatelské činnosti a státu, státní organizaci, samosprávné územní jednotce nebo právnické osobě zřízené zákonem jako veřejnoprávní instituce při jejich zajišťování veřejných potřeb nebo vlastního provozu (dále jen „kupující“).
- Tyto všeobecné obchodní podmínky jako nedílnou součást RKS jsou nedílnou součástí každé jednotlivé kupní smlouvy (dále také „JKS“ nebo „smlouva“) uzavřené mezi prodávajícím a kupujícím na základě RKS.

II. UZAVŘENÍ KUPNÍ SMLOUVY

- Písemná objednávka kupujícího se považuje za návrh na uzavření JKS, přičemž každá objednávka kupujícího musí obsahovat:
 - identifikační údaje kupujícího nezbytné k vystavení faktury; specifikační údaj objednaného zboží (nejmä typ, druh, množství a rozmery),
 - dobu a místo, dobou a způsobem doručení zboží,
 - datum vystavení objednávky,
 - jméno, příjmení, funkci a podpis osoby oprávněné jednat za kupujícího.
- JKS se považuje za uzavřenu okamžikem písemného potvrzení objednávky Kupujícího Prodávajícím.

III. KUPNÁ CENA A PLATOBNÉ PODMIENKY

- Kupující se zavazuje zaplatit prodávajícímu řádně a včas kupní cenu za objednané zboží. Kupní cena je stanovena podle ceníku prodávajícího (ceny zboží se rozumí ceny bez DPH) platného v den předložení objednávky kupujícímu a její výše bude uvedena prodávajícím v potvrzení objednávky kupujícího včetně DPH (při dodání zboží v SR) podle platných právních předpisů. V nezbytných případech, kdy je kupní cena stanovena na základě individuální cenové kalkulace vycházející z platného ceníku, je kupující povinen zaplatit kupní cenu do výše stanovené cenovou kalkulací s tím, že prodávající určí konečnou výši kupní ceny podle vynaložených nákladů, avšak tato nesmí přesáhnout kupní cenu stanovenou kalkulací. Kupující má nárok na slevu z ceny zboží ve výši vyplývající z RKS; pokud prodávající změní během trvání RKS výši slevy kupujícího z ceny zboží, neproděné ho o tom písemně informuje. Při dodání zboží v SR účtuje prodávající kupujícímu k ceně zboží navíc DPH podle platných právních předpisů.
- Kupující má pro odběry zboží stanovený finanční kreditlimit a splatnost faktur ve smyslu RKS, přičemž prodávající je oprávněn fakturovat kupní cenu kupujícímu dnem dodání, resp. odesláním zboží kupujícímu. Po přečerpaní kreditlimitu uvedeného v RKS nebo v případě nezaplacení faktury kupující ve lhůtě splatnosti je prodávající oprávněn přerušit dodávání zboží kupujícímu na základě smlouvy a nepovídat další písemnou objednávku kupujícího. V přerušovaných dodávkách zboží prodávající pokračuje:
 - při překročení kreditlimitu - po zaplacení nejstarších faktur do výše překročení kreditlimitu a současném zaplacení hodnoty požadovaného odběru zboží,
 - při nezaplacení faktury ve lhůtě splatnosti - po jejím úplném zaplacení.
- Prodávající je oprávněn kdykoliv v průběhu trvání RKS změnit kupujícímu stanovený kreditlimit.
- Platba se považuje za provedenu včas, pokud byla ve lhůtě splatnosti připsána na účet prodávajícího nebo uhrzena v hotovosti v pokladně prodávajícího.
- Pokud kupující neuhradí fakturu ve lhůtě splatnosti, je prodávající oprávněn účtovat mu úroky z prodlení ve výši 0,05 % z nezaplacené částky za každý den prodlení.

IV. DODÁNÍ ZBOŽÍ A VÝHRADA VLASTNICTVÍ

- Prodávající je povinen dodat zboží kupujícímu v množství dohodnutém ve smlouvě a v kvalitě a v provedení, které se hodí k účelu, na který se toto zboží používá. Kupující je povinen zboží dodané prodávajícím převzít.
- Pokud se smluvní strany nedohodly jinak, je prodávající povinen zboží zabalit nebo opatřit pro přepravu způsobem, který je obvyklý pro toto zboží v obchodním styku.
- Dodání zboží se uskuteční ve lhůtě a způsobem dohodnutým smluvními stranami ve smlouvě.
- Při dodání zboží prodávajícím je zaměstnanec kupujícího povinen prokázat oprávnění k převzetí zboží.
- Pokud má být zboží dáno k dispozici, nenažehnané na dopravní prostředek, v sídle prodávajícího (resp. příslušném velkoskladu prodávajícího, kterému kupující předložil objednávku) dopravci určenému kupujícímu, je tento povinen prokázat oprávnění k převzetí zboží.
- V případě, že má být zboží dodáno kupujícímu na dodací místo uvedené v objednávce vozidlem prodávajícího, vyúčtuje prodávající kupujícímu náklady na dopravu podle ceníku přepravy platného v den předložení objednávky kupujícímu. Zároveň si prodávající vyhrazuje právo, že se zboží vyzloží jen v dostupném terénu podle jeho uvážení.
- U zboží, které má být odesláno kupujícímu, vyúčtuje prodávající kupujícímu náklady na poštovné, pokud není dohodnuto jinak.
- Kupující se zavazuje odebrat zboží v dodací lhůtě. V případě, že kupující nesplní svou povinnost odebrat zboží v dodací lhůtě, vyzve ho prodávající ke splnění jeho povinnosti v dodatečně přiměřené lhůtě. Neodebráním zboží kupující ani v dodatečně přiměřené lhůtě vzniká právo prodávajícího odstoupit od smlouvy.
- Kupující, který nezaplátí do dodání zboží celou výši kupní ceny, nabude vlastnictví k dodanému zboží až úplným zaplacením kupní ceny.

V. PŘECHOD NEBEZPEČÍ ŠKODY NA ZBOŽÍ

- Nebezpečí škody na zboží přechází na kupujícího okamžikem, kdy převezme zboží odprodávajícího, resp. jím určeného dopravce, nebo jestliže tak neučiní včas, v době, kdy mu prodávající nebo jím určený dopravce umožní nakládat se zbožím, přičemž kupující o této možnosti vědět, a kupující poruší smlouvu tím, že zboží nepřevzme.
- Pokud má prodávající odevzdat zboží k přepravě dopravci určenému kupujícímu ve svém sídle v Čachticích (resp. příslušném velkoskladu prodávajícího), od něhož má kupující zboží převzít, přechází na kupujícího nebezpečí škody na zboží okamžikem předání zboží tomuto dopravci.
- V případě, že má prodávající odeslat zboží kupujícímu, přechází na kupujícího nebezpečí škody na zboží okamžikem předání zboží prvnímu dopravci k přepravě do místa určení.
- Kupující je povinen prohlédnout zboží bez zbytečného odkladu po přechodu nebezpečí škody na zboží. Pokud se zboží odesílá kupujícímu, má povinnost prohlédnout zboží bez zbytečného odkladu po jeho dopravení do místa určení.

VI. ODPOVĚDNOST ZA VADY A ZÁRUKA

- Prodávající odpovídá za vadu, kterou má zboží v okamžiku, kdy přechází nebezpečí škody na zboží na kupujícího, i když se vada stane zjevnou až po této době. Prodávající odpovídá rovněž za jakoukoli vadu, která vznikne po přechodu nebezpečí škody na zboží na kupujícího, pokud je způsobena porušením jeho povinností.
- Jestliže kupující zboží neprohlédne nebo nezařídí, aby bylo prohlédnuto v době přechodu nebezpečí škody na zboží, může uplatnit nároky z vad zjištěných při této prohlídce, jen když prokáže, že tyto vady mělo zboží již v době přechodu nebezpečí škody na zboží.
- Kupující je povinen oznámit prodávajícímu vady zboží bez zbytečného odkladu poté, co:
 - kupující vady zjistil,
 - kupující při vynaložení odborné péče měl vady zjistit při prohlídce, kterou je povinen uskutečnit po přechodu nebezpečí škody na zboží, nebo
 - se vady mohly zjistit později při vynaložení odborné péče, nejpozději však do dvou let od doby dodání zboží, popřípadě od doručení zboží do místa určení stanoveného ve smlouvě. U vad, na něž se vztahuje záruka za jakost, platí místo této lhůty záruční doba.
- Jestliže prodávající poskytne kupujícímu záruku za jakost dodaného zboží, učiní tak prohlášením v samostatném záručním listu, ve kterém bude uveden i postup při reklamaci.
- Záruční doba začíná plynout ode dne dodání zboží. Jestliže je prodávající povinen odeslat zboží, plyne záruční doba ode dne doručení zboží do místa určení. Záruční doba neplyne po dobu, po kterou kupující nemože užívat zboží pro jeho vady, za které odpovídá prodávající.
- V případě dodání zboží kupujícímu s vadami se výslovně vylučuje použití ust. § 436, § 437, § 439 odst. 2, 3, 4 a § 441 občodního zákoníku a prodávající v takovém případě poskytne kupujícímu slevu z kupní ceny nebo odstraní kupujícím reklamované vady zboží:
 - dodáním chybějícího zboží,
 - opravou zboží nebo dodáním náhradního zboží při odstranitelných vadách, nebo
 - dodáním náhradního zboží při neodstranitelných vadách.
- Prodávající poskytnutá sleva z kupní ceny musí odpovídat rozdílu mezi hodnotou, kterou by mělo zboží bez vad, a hodnotou, kterou mělo zboží dodané s vadami, přičemž pro určení hodnot je rozhodující čas, ve kterém se mělo uskutečnit řádné plnění. Kupující, kterému prodávající poskytl slevu z kupní ceny, není oprávněn požadovat náhradu zisku ušlého v důsledku nedostatku vlastnosti zboží, na který se sleva vztahuje.
- Při dodání náhradního zboží je prodávající oprávněn požadovat, aby mu na jeho náklady kupující vrátil vyměňované zboží ve stavu, v jakém se mu dodal. To neplatí, jestliže nemožnost vrácení zboží ve stavu tam uvedeném není způsobena jedním nebo opomenutím kupujícího, nebo ke změně stavu zboží došlo v důsledku prohlídky řádně vykonané za účelem zjištění vad zboží. V případě, že před objevením vad kupující zboží nebo jeho část prodal nebo zboží zcela nebo zčásti spotřeboval nebo je pozměnil při jeho obvyklém použití, je povinen vrátit neprodané nebo nespotřebované zboží nebo pozměněné zboží a poskytnout prodávajícímu náhradu do výše, v níž měl z uvedeného použití zboží prospěch.
- Odpovědnost prodávajícího za vady, na které se nevztahuje záruka za jakost, nevzniká, jestliže tyto vady byly způsobeny po přechodu nebezpečí škody na zboží vnějšími událostmi a nezpůsobil je prodávající nebo osoby, s jejichž pomocí plnil svůj závazek.

VII. VYŠŠÍ MOC

- Jestliže po uzavření smlouvy nastanou nepředvídatelné a neovlivnitelné okolnosti, které vytvoří trvalou nebo dočasnou překážku pro plnění povinností smluvních stran z uzavřené smlouvy (vis maior), nebude nesplnění povinností (přítrvalé překážce) smluvní stranou, resp. opožděné splnění povinností (pří dočasně překážce), považováno za porušení této smlouvy a smluvní strana tak neodpovídá za případné škody, které vzniknou v souvislosti s nesplněním smluvních povinností. Pokud má vzniklá překážka pro plnění povinností ze smlouvy pouze dočasný charakter, zavazují se smluvní strany přistoupit k plnění svých smluvních povinností neproděné poté, co tato překážka odpadne. Každá strana je povinna neproděné informovat druhou stranu o vzniku výše uvedených překážek.
- Za vyšší moc se považují zejména živelní události, svévolné jednání třetích osob, stávky, pracovní vyluky, blokády, války (vyhlášené i nevyhlášené), změna politické situace, která vylučuje nebo nepřiměřeně ztěžuje výkon práv a povinností ze smlouvy nebo jakékoliv jiné podobné události.

VIII. OCHRANA OSOBNÍCH DAT

- Kupující (pro účely tohoto článku i jiná osoba podepsaná na RKS a objednavce za kupujícího) výslovně uděluje prodávajícímu podle zák. č. 428/2002 Z.z. o ochraně osobních údajů v platném znění (dále jen „zákon“) souhlas se zpracováním jeho osobních údajů uvedených v RKS a objednavce kupujícího.
- Kupující výslovně uděluje prodávajícímu souhlas zpracovávat osobní údaje pro účely:
 - výkonu práv a povinností vyplývajících z RKS a JKS,
 - vedení evidence, povinnost jejichž vedení vyplývá z prodávajícímu ze zákona nebo na základě zákona, a výkonu marketingové činnosti.
- Kupující výslovně uděluje prodávajícímu souhlas, aby pro účely uvedené v bodě 8.2 poskytl jeho osobní údaje třetí osobě, kterou pověřil předmetnou činností.
- Kupující výslovně uděluje prodávajícímu souhlas se zpracováním osobních údajů:
 - a/ na dobu, ve které je prodávající povinen vést evidenci uvedenou v bodě 8.2 písm. b/,
 - b/ na dobu, v níž je to nezbytné pro ochranu zákonných práv a právem chráněných zájmů prodávajícího.
- Kupující bere na vědomí, že svůj souhlas se zpracováním osobních údajů má právo odvolat a vyžadovat likvidaci svých osobních údajů v případě, že ze strany prodávajícího, resp. třetí osoby, již prodávající osobní údaje poskytl, dojde k porušení povinností vyplývajících ze zákona.

IX. ZÁVEREČNÉ USTANOVENÍ

- Kupující není oprávněn převést či postoupit bez výslovného souhlasu prodávajícího práva vyplývající mu z RKS nebo JKS na třetí osobu.
- RKS je možné měnit, pokud z těchto všeobecných podmínek nevyplývá jinak, pouze formou písemných dodatků podepsaných zástupci obou stran.
- Dohodnutá odlišná ustanovení v JKS mezi prodávajícím a kupujícím mají přednost před ustanoveními RKS a těchto všeobecných obchodních podmínek. Právní vztahy, které nejsou upraveny v RKS, JKS a ani v těchto všeobecných podmínkách, se řídí obchodním zákoníkem a dalšími obecně závaznými právními předpisy platnými ve Slovenské republice, s vyloučením použití kolizních norem a s vyloučením aplikace Úmluvy OSN o smlouvách o mezinárodní kupní zboží /CISG/ ze dne 11. 04. 1980 a jejich případných dodatků v případě, že kupující má sídlo (misto podnikání) v jiném státě nebo je zboží dováženo do jiného státu.
- Všechny spory, které vyplnou z realizace obsahu RKS, budou řešeny stranami cestou přátelského vyrovnání. Spory, které se nepodaří vyřešit vzájemnou dohodou, je oprávněn řešit (vylučně) příslušný soud Slovenské republiky.
- Tyto všeobecné podmínky vydává prodávající podle § 273 občodního zákoníku, a to s účinností od 01. 01. 2020.