



ROZSDA
MENTES
ÁCEL

ERESZCSATORNA RENDSZER FÉLKÖRÍVES



ÁRLISTA
2024

AJÁNLOTT FOGYASZTÓ ÁRAK



POWERFUL PARTNER FOR YOUR ROOF



Rozsdamentes acél
anyag | 3

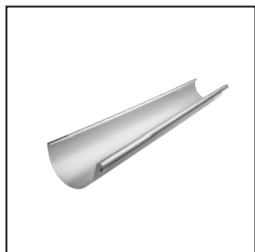

Csatorna | 6

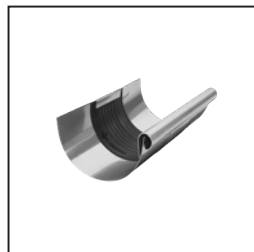

Dilatációs
betét | 6



Csatorna
tartozékok | 8



Csatornatartó | 9



Szeglet | 10



Véglemez | 10



Betorkollócsonk | 11



Könyök | 13



Lefolyócső | 14

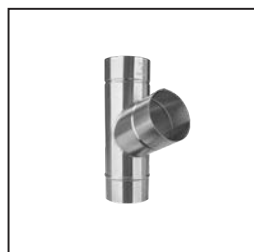

Lefolyócső
tartozékok | 14



Bilincsfej | 14

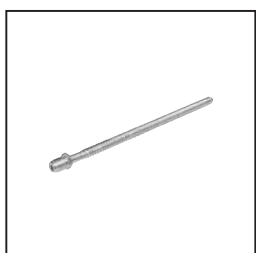

Bilincsfej
tartozékok | 15



Esőlopó | 18



Állványcső | 19

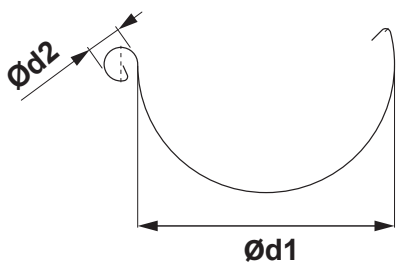

TETŐERESZ MÉRETEK

(méretek és méretbeli tűrések az EN 612 szerint)

Kiterített szélesség (mm)	250	280	333
Ød1	105	127	153
Ød2	18	18	20

HEGESZTVE TIG

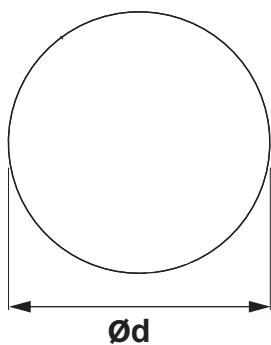

LEFOLYÓCSŐ MÉRETEK

(méretek és méretbeli tűrések az EN 612 szerint)

Méretek	60	80	100	120
Névleges méret Ød (mm)	60	80	100	120

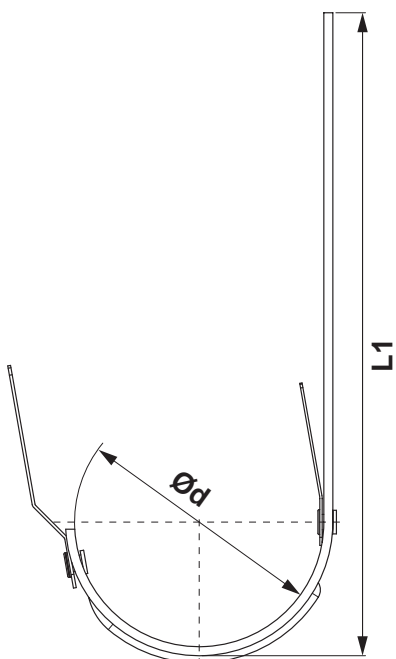

ERESZCSATORNA TARTÓ KAMPÓK MÉRETEI

(méretek és méretbeli tűrések az EN 612 szerint)

Méretek (mm)	L1	Ød
250	310	105
280	345	127
333 – 550	385	153

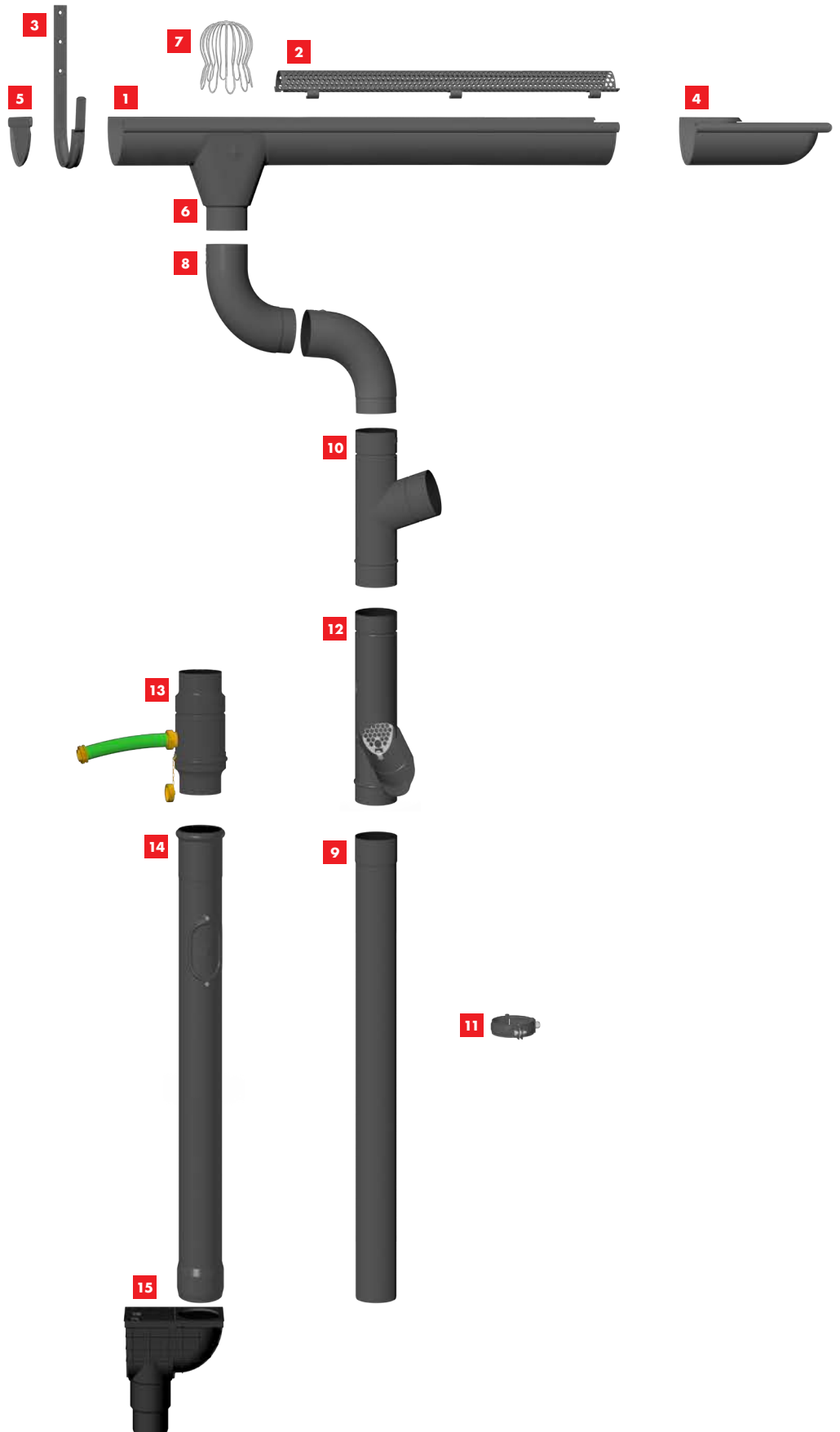

- 1** Csatorna körszelvény
- 2** Lombrács
- 3** Csatornatartó
- 4** Külső szeglet
- 5** Véglemez
- 6** Betorkollócsonk
- 7** Lombkosár
- 8** Könyök
- 9** Lefolyócső
- 10** Y-Elágazás
- 11** Bilincsfej menetes M10
- 12** Esőlopó szűrővel
- 13** Esőlopó tömlővel
- 14** Reviso állványcső
- 15** Esővíz elvezető, függőlege



ROZSDAMENTES ÁCEL



ROZSDAMENTES ÁCEL

CSATORNA KÖRSZELVÉNYU [s=0,50 mm]

N-NZ



Névleges méret	Hossz m	EAN szám	Csomagolás m		Ár Áfa nélkül [HUF/m]
250	4,0	086679	20	960	3 870,00
280	4,0	086686	20	840	4 340,00
333	4,0	086693	20	660	4 410,00
333	6,0	086709	30	990	4 410,00

NÁSTREŠNÝ ŽĽAB SAMRÍNOVÝ [s=0,50 mm]

N-NZS



Névleges méret	Hossz m	EAN szám	Csomagolás m		Ár Áfa nélkül [HUF/m]
650 *	4,0	102850	4	200	11 960,00

* Gyártás rendelésre

DILATÁCIÓS BETÉT

N-NZDI

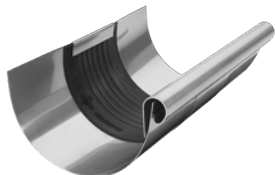

Névleges méret	EAN szám	Csomagolás db		Ár áfával [HUF/db]
250/260	092205	3	360	6 400,00
285/260	092212	3	360	6 860,00
333/260	092229	5	200	7 570,00

FEKVÖERESZ DILATÁCIO

N-NZSDI



Névleges méret	EAN szám	Csomagolás db		Ár áfával [HUF/db]
670/260	110671	1	40	17 670,00

DILATÁCIÓ

N-NZDIP



Névleges méret	Hossz m	EAN szám	Csomagolás m		Ár Áfa nélkül [HUF/m]
260	3,0	102805	3	120	21 030,00

A DILATÁCIÓS ERESZCSATORNA ÉS SZALAG HASZNÁLATA

DILATÁCIÓS ERESZCSATORNA

Szerelési példa: Függő, ereszcatorna 500 mm kiterített szélességig.
A dilatációs ereszcatornát 15 m-es közőkben kell felszerelni. A külső szögletre és az ereszcatorna elejére elég a normál érték fele: legfeljebb 7,5 m. A belső szögletre a normál érték negyede felel meg: legfeljebb 3,75 m. Egyéb anyagokra és méretekre vonatkozóan: lásd az alábbi táblázatot. A szögletek mindig szilárd pontokként számítandók.

ETŐERESZEK FÉLKÖRÍVES DILATÁCIÓS ERESZCSATORNÁK

Ereszcatorna kiterített szélessége	Alumínium	Acél, Titán-cink, Réz, Rozsdamentes acél
< 500	12	15
> 500	8	10

DILATÁCIÓS SZALAG

Belső beépítés: az alapra ragasztás nélkül rögzített ereszcatornák, nem szokványos profilú és lemezborítású falazattal ellátott tetők

TETŐERESZ DILATÁCIÓS SZALAG

Ereszcatorna kiterített szélessége	Alumínium	Acél, Titán-cink, Réz, Rozsdamentes acél
< 500	8	10
> 500	6	8

A külső szögletre vagy az ereszcatorna elejére elég a normál érték fele. A belső szögletre a normál érték egynegyede érvényes.

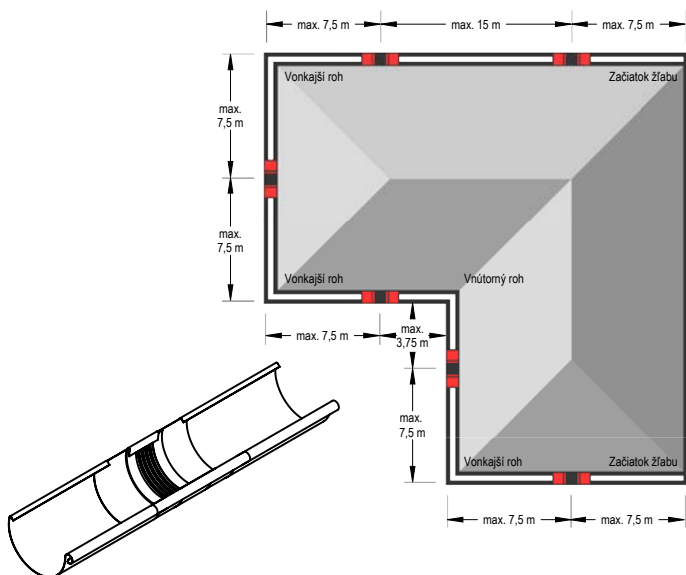

Megjegyzés a dilatációs ereszcatorna szereléséhez.

A forrasztás segítségével végzett szerelésnél először a középső gumi alkatrészt kell vizes ronggyal letakarni (hogy a meleg ne terjedjen át a középső gumi alkatrészbe). Be kell tartani a középső gumi alkatrésztől mért 6 cm legkisebb távolságot. Minden esetben kerülni kell a gumi nyílt lánggal való érintkezését.

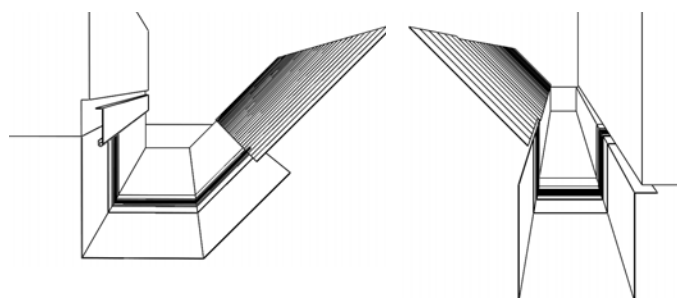

Megjegyzés a dilatációs szalag alkalmazásához.

A dilatációs szalag hajlításánál, szerelésénél győződjön meg arról, hogy:

- A hajlító-pofák rádiusza legalább 2 mm.
- A bádoglemez 1 mm vastagságától be kell tartani a hajlítási sugár 5 mm-es legkisebb értékét.
- A hajlító pofákat a hajlítás során a nyíróhatás - a gumi megrongálásának a megelőzése - céljából a középső gumi alkatrész 3 - 4 mm-es vastagságára kell beállítani.
- A középső gumi elem a hajlítás során nem lehet összenyomva, vagy megrongálva. Ezért egy 2-5 mm (vastag), úgy meghajlított alumínium bádoglemezt kellene alkalmazni, hogy az a hajlító pofák védőelemeként lehessen rögzítve. Így nagyobb hajlítási sugár érhető el megakadályozva a középső gumirész sérülését.



ALUMÍNIUM LOMBRÁCS

W-WZNLM

Névleges méret	Hossz m	EAN szám	Csomagolás db		Ár áfával [HUF/db]
333	2,0	064905	25	300	11 290,00

PVC LOMBRÁCS

SD-ZNL MRIEZKA

Névleges méret	Hossz m	EAN szám	Csomagolás db		Ár áfával [HUF/db]
171	1,0	008473	30	450	1 990,00
171	1,0	008466	30	450	1 990,00

ROZSDA-
MENTES
ÁCEL

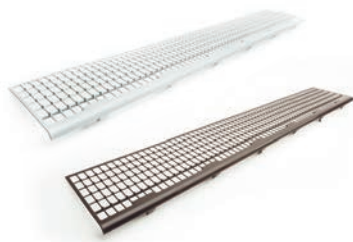

PVC LOMBRÁCS

SD-ZNL N

Névleges méret	Hossz m	EAN szám	Csomagolás db		Ár áfával [HUF/db]
250	3,0	008480	10	400	10 580,00
280-333	3,0	008497	10	400	10 630,00

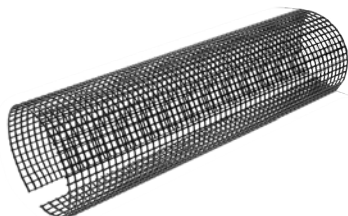

CSATORNATARTÓ

N-NHP



Névleges méret	Anyag	EAN szám	Csomagolás db		Ár áfával [HUF/db]
250/430	25/4	092274	10	1 000	1 900,00
280/480	25/4	092281	10	1 000	2 210,00
333/550	30/4	092298	10	1 000	2 520,00



TITÁN-CINK CSATORNATARTÓ FEKVÓERESZ

TZ-TZHOSSN

Névleges méret	Anyag	EAN szám	Csomagolás db		Ár áfával [HUF/db]
4	25/6	000910	15	300	7 660,00

KÜLSŐ SZEGLET

N-NRCA

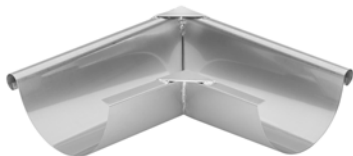

Névleges méret	EAN szám	Csomagolás db		Ár áfával [HUF/db]
250	092380 MAFA	2	150	19 040,00
280	092397 MAFA	2	150	19 440,00
333	092403 MAFA	2	150	19 930,00

MAFA – Manufaktúra (kézi gyártás)

BELSŐ SZEGLET

N-NRCI

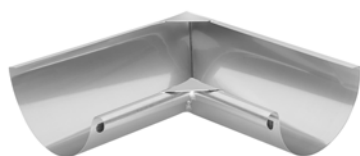

Névleges méret	EAN szám	Csomagolás db		Ár áfával [HUF/db]
250	092434 MAFA	2	150	19 040,00
280	092441 MAFA	2	150	19 440,00
333	092458 MAFA	2	150	19 930,00

MAFA – Manufaktúra (kézi gyártás)

VÉGLEMEZ

N-NCL





Névleges méret	EAN szám	Csomagolás db		Ár áfával [HUF/db]
250	092175	6/60	1 440	600,00
280	092182	6/60	1 440	690,00
333	092199	6/60	1 440	800,00

BETORKOLLÓCSONK

N-NKL



Névleges méret	EAN szám	Csomagolás db		Ár áfával [HUF/db]
				
250/80	092311	20	600	10 360,00
280/100	092328	20	600	11 250,00
333/100	092335	20	600	11 420,00
333/120	092342	15	300	21 920,00

KÍNÁLATUNKBAN SZEREPEL EGY ÚJ, FÉDER RÖGZÍTŐ RENDSZERREL RENDELKEZŐ PRÉMIUM ÚST, AMELY LEHETŐVÉ TESZI A KÖNYÖK IGÉNYELT IRÁNYBA TÖRTENŐ KÖNNYŰ ELFORDÍTÁSÁT, ÉS MINDEN HELYZETBEN MEGBÍZHATÓAN TARTJA HELYZETÉT, BÁRMILYEN KÖNYÖKRE SZEGECSELÉS NÉLKÜL FELSZERELHETŐ.





ROZSDA-
MENTES
ÁCEL

LOMBKOSÁR

N-NZN



Névleges méret	EAN szám	Csomagolás db		Ár áfával [HUF/db]
				
60	001153	30	2 160	2 460,00
80	001160	20	1 440	2 480,00
100	001177	15	1 080	2 520,00
120	001184	10	720	2 750,00
150	001191	5	360	4 340,00



KÖNYÖK 72°

N-NK



Névleges méret	EAN szám	Csomagolás db		Ár áfával [HUF/db]
60	086600	25	600	3 940,00
80	086617	25	400	3 760,00
100	086631	25	300	4 410,00
120	086655	15	240	6 420,00

KÖNYÖK 85°

N-NKR



Névleges méret	EAN szám	Csomagolás db		Ár áfával [HUF/db]
80	086624	25	400	4 430,00
100	086648	25	300	5 090,00
120	086662	15	240	7 170,00

KÖNYÖK 40°

N-NKT



Névleges méret	EAN szám	Csomagolás db		Ár áfával [HUF/db]
80	092359	25	400	4 070,00
100	092366	25	300	4 850,00
120	092373	15	240	7 080,00



LEFOLYÓCSŐ [s=0,50 mm]

N-NZR

Névleges méret	Hossz m	EAN szám	Csomagolás m		Ár Áfa nélkül [HUF/m]
60	2,0	081322	10	490	3 030,00
80	3,0	081339	15	270	3 940,00
100	3,0	081346	15	180	4 410,00
100	4,0	081353	20	240	4 410,00
120	3,0	081360	24	144	5 840,00
120	4,0	081377	32	192	5 840,00



IDEIGLENES FÓLIACSŐ

SD-ZR FOLIA KJG

Névleges méret	Hossz m	EAN szám	Csomagolás m		Ár Áfa nélkül [HUF/m]
60-150	100,0	139726	100	6 000	170,00



Y-ELÁGAZÁS 72°

N-NZO

Névleges méret	EAN szám	Csomagolás db		Ár áfával [HUF/db]
80/80 *	092489	4	90	8 860,00
100/60 *	092496	4	120	9 170,00
100/80 *	092502	4	120	9 520,00
100/100	092519	4	120	9 740,00
120/100	092526	3	90	10 890,00
120/120 *	092533	3	90	11 070,00

* Gyártás rendelésre

BILINCSFEJ MENETES M10

N-NOB



Névleges méret	EAN szám	Csomagolás db		Ár áfával [HUF/db]
60	054869	25	3 000	1 770,00
80	054876	25	3 000	1 770,00
100	054883	25	3 000	1 840,00
120	054890	25	3 000	1 990,00





CSAVAR BILINCSHEZ M8x30

P-POB-NSK



Névleges méret	EAN szám	Csomagolás db		Ár áfával [HUF/db]
				
M8 x 30 *	139658	1	–	110,00

* Gyártás rendelésre



CSAVAR BILINCSHEZ MENETES SZÁRRAL TORX M10

P-POB-HT



Névleges méret	EAN szám	Csomagolás db		Ár áfával [HUF/db]
				
80	002464	100	40 000	440,00
140	002471	100	28 000	550,00
200	002488	100	20 000	690,00
250	002495	100	16 000	750,00
300	002501	100	11 200	750,00

ROZSDA-
MENTES
ÁCEL



TIPLI M10



P-POB-HN DB

Névleges méret	EAN szám	Csomagolás db		Ár áfával [HUF/db]
				
120	002426	100	25 000	180,00



TIPLI ZÁRO KUPAKALL M10



P-POB-HN DB

Névleges méret	EAN szám	Csomagolás db		Ár áfával [HUF/db]
				
180	002433	100	12 000	190,00
240	002440	100	12 000	220,00
280	002457	100	12 000	230,00



TŐCSAVAR TORX M10

P-POB-ZT/SZ

Névleges méret	EAN szám	Csomagolás db		Ár áfával [HUF/db]
				
140	002587	50	10 400	200,00
180	002594	50	10 400	240,00



HUNGAROCELL TIPLI M10

P-POB-HN IZOL

Névleges méret	EAN szám	Csomagolás db		Ár áfával [HUF/db]
M10 x 96	001207	25	2 625	1 200,00



SZIGETELŐ DÜBEL CSAVARHEGY TÉGLA SZIGETELÉS NÉLKÜL P-POB-HN WDVS140 M10

Névleges méret	EAN szám	Csomagolás db		Ár áfával [HUF/db]
140	144843	1/5	750	2 130,00

ROZSDA-
MENTES
ÁCEL



SZIGETELŐ DÜBEL CSAVARHEGY SZIGETELÉSSSEL ELLÁTOTT TÉGLA P-POB-HN WDVS300 M10

Névleges méret	EAN szám	Csomagolás db		Ár áfával [HUF/db]
300	144850	1/5	500	3 450,00



ROZSDAMENTES ACÉL UNI PLATFORM OB M10 MÉRETŰ BILINCS RÖGZÍTÉSÉHEZ P-POB-HN PLAT M10

Névleges méret	EAN szám	Csomagolás db		Ár áfával [HUF/db]
M10	144836	25/500	5 000	1 480,00

MENETES RÚD M10

P-POB-ZT



Névleges méret	EAN szám	Csomagolás db		Ár áfával [HUF/db]
60	002556	100	20 800	90,00
100	002563	100	15 600	130,00
150	002570	50	10 400	240,00

FALRA ROGZÍTHETŐ CSÖBILINCS TALP M10

P-POB-ZT MP



Névleges méret	EAN szám	Csomagolás db		Ár áfával [HUF/db]
80 x 30	002518	25	5 200	510,00

TAKARÓSAPKA MENETES SZÁRHOZ

P-POB-HT AKG





Névleges méret	EAN szám	Csomagolás db		Ár áfával [HUF/db]
29 x 13	002280	50	16 800	110,00
29 x 13	002211	50	16 800	110,00
29 x 13	002235	50	16 800	110,00
29 x 13	002266	50	16 800	110,00
29 x 13	002242	50	16 800	110,00
29 x 13	002228	50	16 800	110,00
29 x 13	002273	50	16 800	110,00
29 x 13	002259	50	16 800	110,00
29 x 13	002297	50	16 800	110,00





ESŐLOPÓ SZÜRÖVEL



N-NZVS

Névleges méret	EAN szám	Csomagolás db		Ár áfával [HUF/db]
				
80	035165	6	180	A TESZTELÉSBEN
100	035172	5	240	A TESZTELÉSBEN
120	035189	3	150	A TESZTELÉSBEN



ALUMÍNIUM ESŐLOPÓ TÖMLŐVEL



W-WZVHA

Névleges méret	EAN szám	Csomagolás db		Ár áfával [HUF/db]
				
80	001481	1	60	25 900,00
120	001504	1	60	49 820,00



ALUMÍNIUM VÍZLOPÓ TÖMLŐVEL ÉS GOMBBAL

W-WZVHAG

Névleges méret	EAN szám	Csomagolás db		Ár áfával [HUF/db]
				
100	001498	1	60	25 900,00



ACÉL REVISO ÁLLVÁNYCSŐ SZÍN

P-POZR

Névleges méret	Hossz m	EAN szám	Csomagolás db		Ár áfával [HUF/db]
80	1,0	009708	1	70	26 570,00
100	1,0	009715	1	60	19 930,00
100	1,5	009722	1	60	39 410,00



ACÉL REVISO ÁLLVÁNYCSŐ SZÍN

P-POZR

Névleges méret	Hossz m	EAN szám	Csomagolás db		Ár áfával [HUF/db]
120	1,0	009739	1	40	46 490,00
120	1,5	009746	1	40	63 320,00

ROZSDA-
MENTES
ÁCEL



GUMIS BILINCS CSAVAROS M10

P-POB-OZR

Névleges méret	EAN szám	Csomagolás db		Ár áfával [HUF/db]
80	002525	25	1 250	690,00
100	002532	25	1 250	890,00
120	002549	20	1 000	1 000,00

ROZSDAMENTES ÁCEL

ROZSDA-
MENTES
ÁCEL

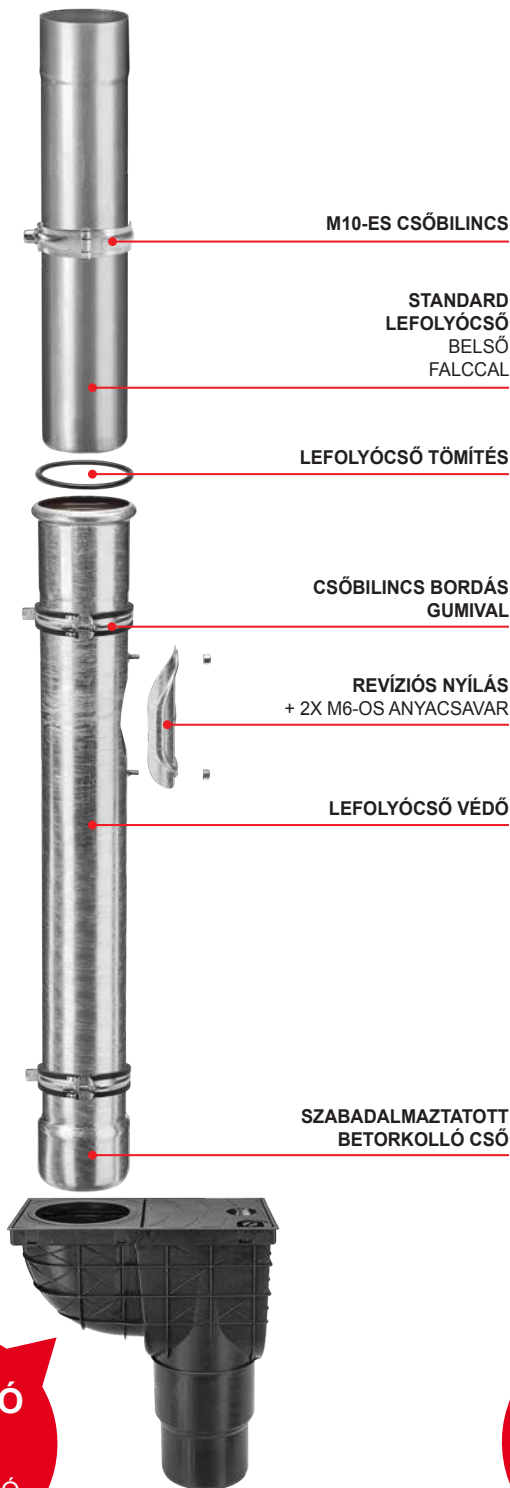

A VERZIÓ
PVC
SZENNY
VÍZFELFOGÓ

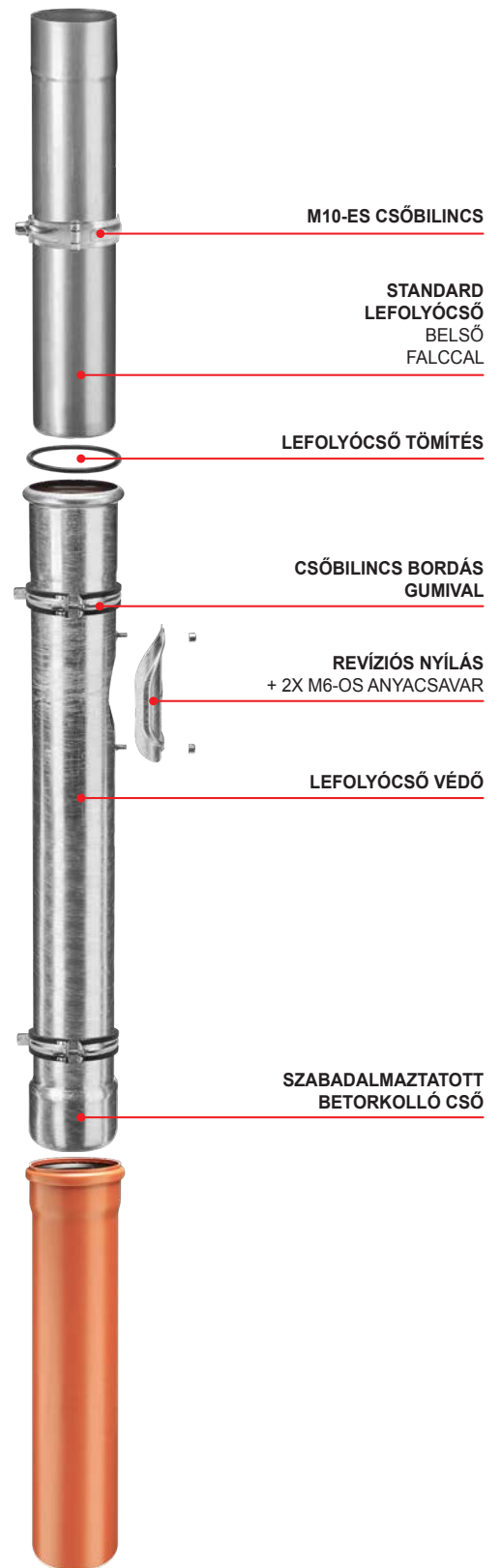

B VERZIÓ
PVC
SZENNYVÍZ
CSŐVEZETÉK

