



ODKVAPOVÝ SYSTÉM POLKRUHOVÝ



**CENNÍK
2024**



POWERFUL PARTNER FOR YOUR ROOF



Nerezový materiál | 3

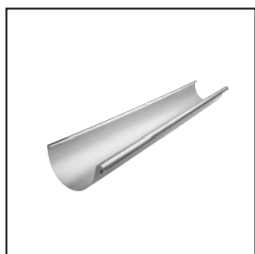

Žraby | 6

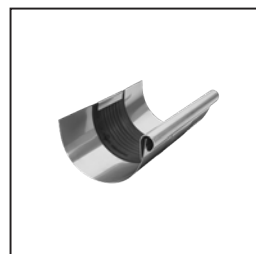

Dilatácie | 6



Žraby príslušenstvo | 8



Háky | 9



Rohy | 10



Čelá | 10



Kotlíky | 11



Kolená | 13



Zvodové rúry | 14

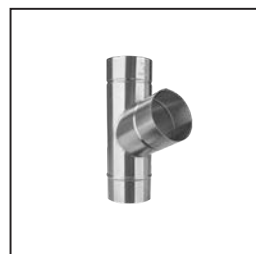

Zvodové rúry príslušenstvo | 14



Objímky | 14

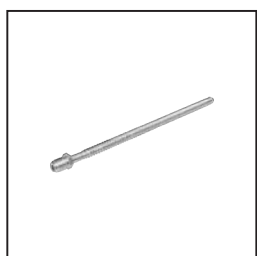

Objímky príslušenstvo | 15



Zachytávače vody | 18



Ochranné zvodové rúry | 19

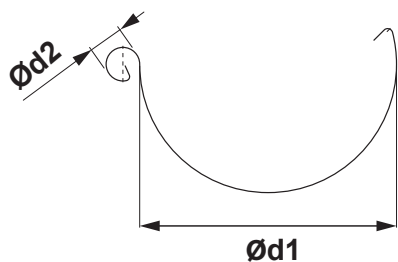

ROZMERY STREŠNÝCH ŽLABOV

(rozmery a rozmerové tolerancie podľa EN 612)

Rozvinutá šírka (mm)	250	280	333
Ød1	105	127	153
Ød2	18	18	20

ZVÁRANÉ TIG

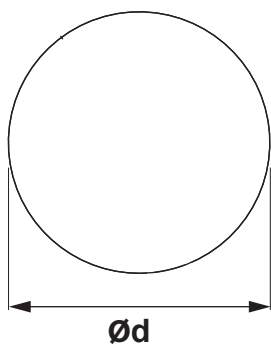

ROZMERY STREŠNÝCH ZVODOV

(rozmery a rozmerové tolerancie podľa EN 612)

Rozmery	60	80	100	120
Menovitá veľkosť Ød (mm)	60	80	100	120

ROZMERY STREŠNÝCH HÁKOV

(rozmery a rozmerové tolerancie podľa EN 612)

Rozmery (mm)	L1	Ød
250	310	105
280	345	127
333 – 550	385	153

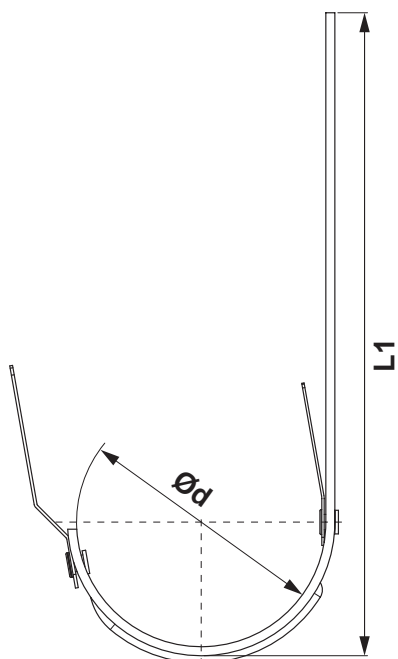

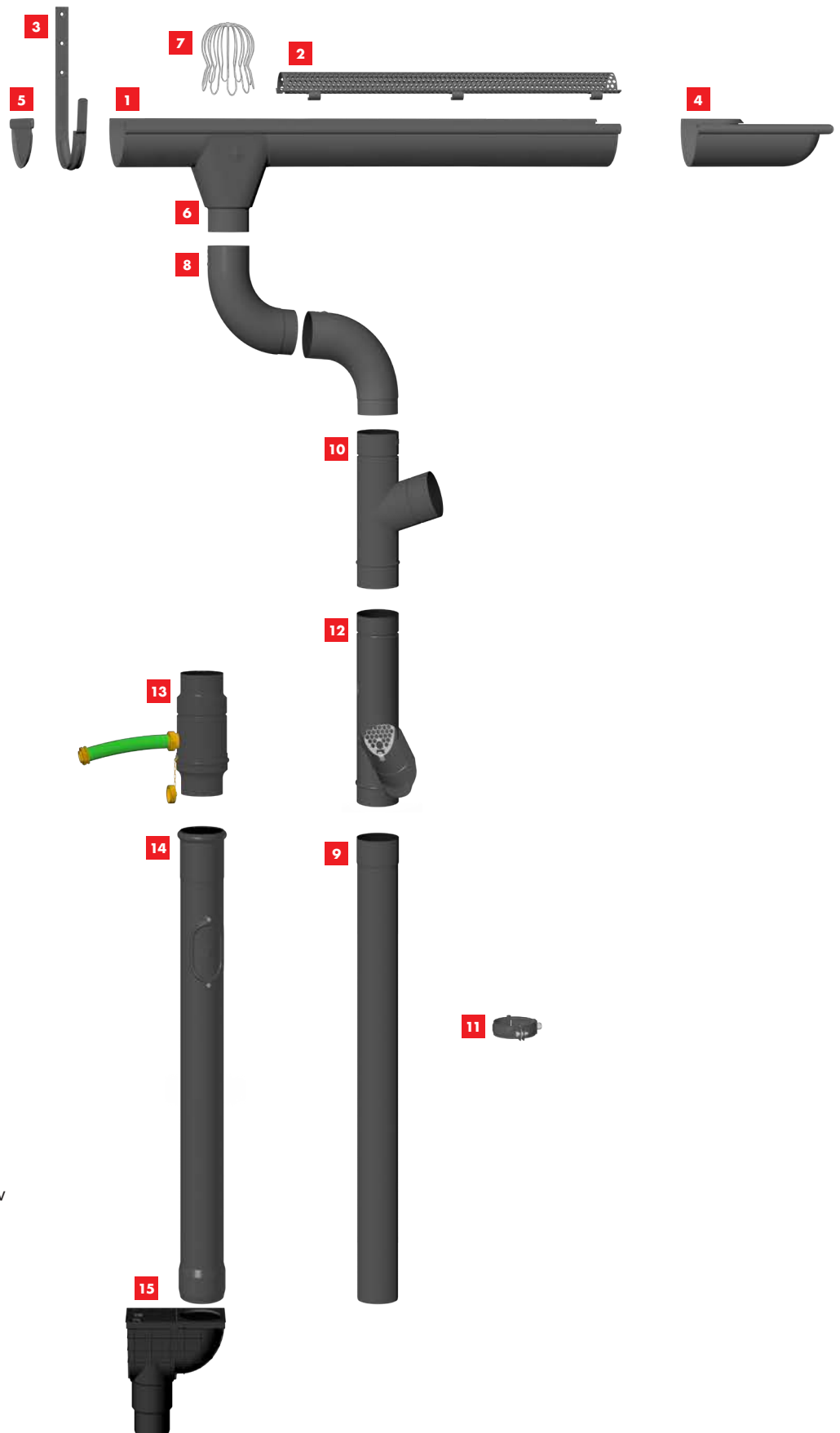

- 1** Strešný žľab polkruhový
- 2** Mriežka zachytávača nečistôt
- 3** Strešný žľabový hák s prelisom
- 4** Žľabový roh vonkajší
- 5** Žľabové čelo polkruhové
- 6** Žľabový kotlík
- 7** Zachytávač nečistôt strešných žľabov
- 8** Zvodové koleno
- 9** Zvodová rúra
- 10** Zvodová odbočka
- 11** Zvodová objímka m10
- 12** Zachytávač vody+sitko
- 13** Zachytávač vody+hadica
- 14** Ochranná rúra s revíznym otvorom
- 15** Kanalizačná vpusť priama



STREŠNÝ ŽĽAB POLKRUHOVÝ [s=0,50 mm]

N-NZ

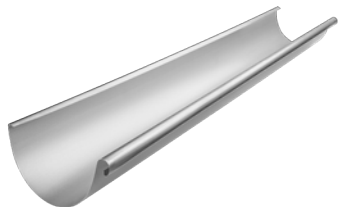

Menovitá veľkosť	Dĺžka v m	EAN číslo výrobku	Balenie v m		Cena [€/m]	
					Bez DPH	S DPH
250	4,0	086679	20	960	8,75	10,50
280	4,0	086686	20	840	9,80	11,76
333	4,0	086693	20	660	9,95	11,94
333	6,0	086709	30	990	9,95	11,94

NÁSTREŠNÝ ŽĽAB SAMRÍNOVÝ [s=0,50 mm]

N-NZS



Menovitá veľkosť	Dĺžka v m	EAN číslo výrobku	Balenie v m		Cena [€/m]	
					Bez DPH	S DPH
650 *	4,0	102850	4	200	27,00	32,40

* Výroba na objednávku

STREŠNÝ DILATAČNÝ ŽĽAB POLKRUHOVÝ

N-NZDI

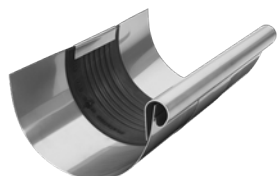

Menovitá veľkosť	EAN číslo výrobku	Balenie v ks		Cena [€/ks]	
				Bez DPH	S DPH
250/260	092205	3	360	14,45	17,34
285/260	092212	3	360	15,50	18,60
333/260	092229	5	200	17,10	20,52

DILATAČNÝ ŽĽAB NÁSTREŠNÝ – SAMRÍNA

N-NZSDI



Menovitá veľkosť	EAN číslo výrobku	Balenie v ks		Cena [€/ks]	
				Bez DPH	S DPH
670/260	110671	1	40	39,90	47,88

DILATAČNÝ PÁS

N-NZDIP



Menovitá veľkosť	Dĺžka v m	EAN číslo výrobku	Balenie v m		Cena [€/m]	
					Bez DPH	S DPH
260	3,0	102805	3	120	47,50	57,00

POUŽITIE DILATAČNÉHO ŽĽABU A DILATAČNÉHO PÁSU

DILATAČNÝ ŽĽAB

Príklad montáže: Pododkvapový žľab o rozvinutej šírke do 500 mm. Dilatačný žľab musí byť namontovaný v rozostupe 15 m. Pre vonkajší roh a začiatok žľabu platí polovica štandardnej hodnoty: maximálne 7,5 m. Pre vnútorný roh platí štvrtina štandardnej hodnoty: maximálne 3,75 m. Pre ostatné materiály a rozmery: pozri tabuľku nižšie. Rohy sa vždy počítajú ako pevné body.

DILATAČNÝ PÁS

Vnútorňa inštalácia: na žľaby uchytené bez lepenia na podklad, strechy s neštandardným profilom a oplechovania muríva

STREŠNÉ: POLKRUHOVÉ DILATAČNÉ ŽĽABY

Rozvinutá šírka žľabu	Hliník	Pozink, Titán-zinok, Meď, Nerez
< 500	12	15
> 500	8	10

STREŠNÝ: DILATAČNÝ PÁS

Rozvinutá šírka žľabu	Hliník	Pozink, Titán-zinok, Meď, Nerez
< 500	8	10
> 500	6	8

Pre vonkajší roh alebo začiatok žľabu platí polovica štandardnej hodnoty. Pre vnútorný roh platí jedna štvrtina štandardnej hodnoty.

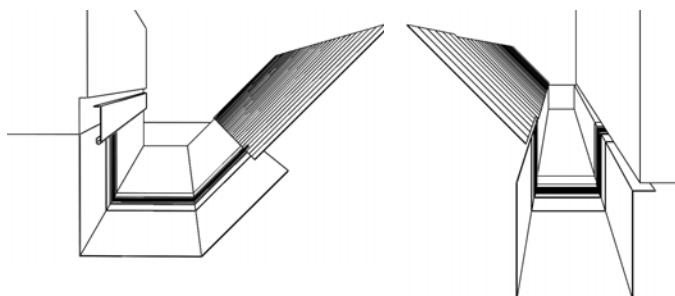
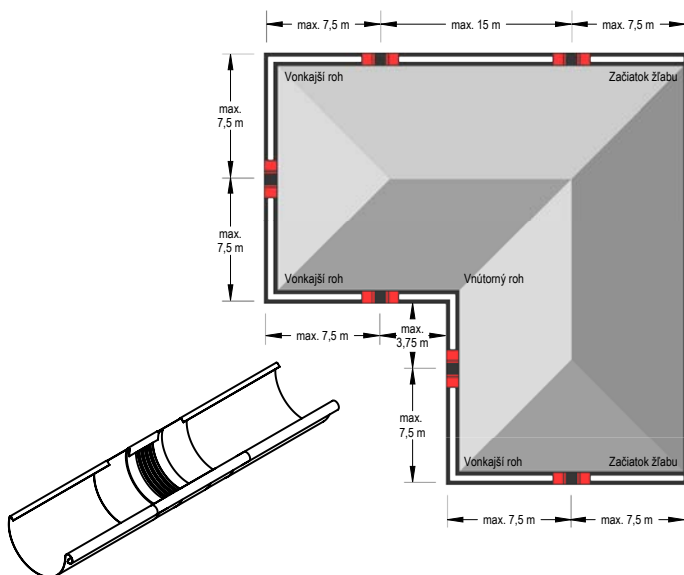

Poznámka k montáži dilatačného pásu.

Pri ohýbaní a montáži dilatačných prvkov sa uistite, že:

- Ohýbacie čeluste majú rádius minimálne 2 mm.
- Pre hrúbku plechu od 1 mm musí byť dodržaný polomer ohybu minimálne 5 mm.
- Ohýbacie čeluste musia byť pri ohýbaní nastavené na hrúbku strednej gumovej časti 3 až 4 mm, aby sa zabránilo strihaciemu efektu – poškodeniu gumi.
- Gumová stredná časť nesmie byť počas ohýbania stlačená alebo poškodená. Preto by mal byť použitý hliníkový plechový pás 2 až 5 mm (hrubý) ohnutý tak, aby mohol byť pripevnený ako ochrana na ohýbacie čeluste. Tým sa dosiahne väčší polomer ohybu a zabráni sa porušeniu gumovej strednej časti.

Poznámka k montáži dilatačného žľabu.

Pri montáži pomocou spájkovania najprv stredný gumový diel prekryte mokrou handričkou (aby nedošlo k prestupu tepla do stredného gumového dielu). Musí sa dodržať minimálna vzdialenosť 6 cm od strednej gumovej časti. V každom prípade sa treba vyhýbať kontaktu gumi s otvoreným plameňom.



HLINÍKOVÁ MRIEŽKA ZACHYTÁVAČA NEČISTÔT

W-WZNL M

Menovitá veľkosť	Dĺžka v m	EAN číslo výrobku	Balenie v ks		Cena [€/ks]	
					Bez DPH	S DPH
333	2,0	064905	25	300	25,50	30,60

PVC MRIEŽKA ZACHYTÁVAČA LÍSTIA

SD-ZNL MRIEŽKA

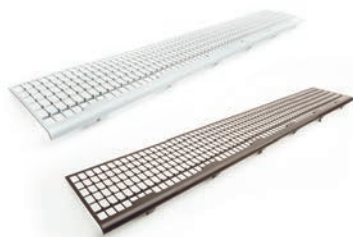

Menovitá veľkosť	Dĺžka v m	EAN číslo výrobku	Balenie v ks		Cena [€/ks]	
					Bez DPH	S DPH
171	1,0	008473	30	450	4,50	5,40
171	1,0	008466	30	450	4,50	5,40

PVC MRIEŽKA ZACHYTÁVAČA LÍSTIA

SD-ZNL N

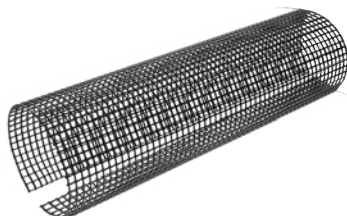

Menovitá veľkosť	Dĺžka v m	EAN číslo výrobku	Balenie v ks		Cena [€/ks]	
					Bez DPH	S DPH
250	3,0	008480	10	400	23,90	28,68
280-333	3,0	008497	10	400	24,00	28,80



STREŠNÝ ŽLABOVÝ HÁK S PRELISOM

N-NHP



Menovitá veľkosť	Materiál	EAN číslo výrobku	Balenie v ks		Cena [€/ks]	
					Bez DPH	S DPH
250/430	25/4	092274	10	1 000	4,30	5,16
280/480	25/4	092281	10	1 000	5,00	6,00
333/550	30/4	092298	10	1 000	5,70	6,84

TITÁN-ZINKOVÝ NÁSTREŠNÝ HÁK SAMRÍNOVÝ SPEVNENÝ OBAĽOVANÝ

TZ-TZHOBSN



Menovitá veľkosť	Materiál	EAN číslo výrobku	Balenie v ks		Cena [€/ks]	
					Bez DPH	S DPH
4	25/6	000910	15	300	17,30	20,76

ŽLABOVÝ ROH VONKAJŠÍ

N-NRCA

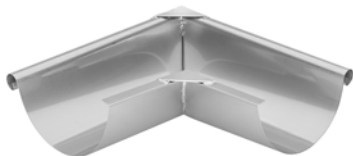

Menovitá veľkosť	EAN číslo výrobku	Balenie v ks		Cena [€/ks]	
				Bez DPH	S DPH
250	092380 MAFA	2	150	43,00	51,60
280	092397 MAFA	2	150	43,90	52,68
333	092403 MAFA	2	150	45,00	54,00

MAFA – Manufaktúra (ručná výroba)

ŽLABOVÝ ROH VNÚTORNÝ

N-NRCI

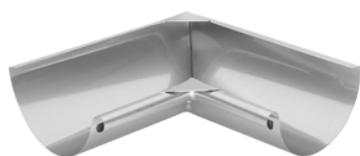

Menovitá veľkosť	EAN číslo výrobku	Balenie v ks		Cena [€/ks]	
				Bez DPH	S DPH
250	092434 MAFA	2	150	43,00	51,60
280	092441 MAFA	2	150	43,90	52,68
333	092458 MAFA	2	150	45,00	54,00

MAFA – Manufaktúra (ručná výroba)

ŽLABOVÉ ČELO POLKRUHOVÉ

N-NCL



Menovitá veľkosť	EAN číslo výrobku	Balenie v ks		Cena [€/ks]	
				Bez DPH	S DPH
250	092175	6/60	1 440	1,35	1,62
280	092182	6/60	1 440	1,55	1,86
333	092199	6/60	1 440	1,80	2,16

ŽLABOVÝ KOTLÍK

N-NKL



Menovitá veľkosť	EAN číslo výrobku	Balenie v ks		Cena [€/ks]	
				Bez DPH	S DPH
250/80	092311	20	600	23,40	28,08
280/100	092328	20	600	25,40	30,48
333/100	092335	20	600	25,80	30,96
333/120	092342	15	300	49,50	59,40

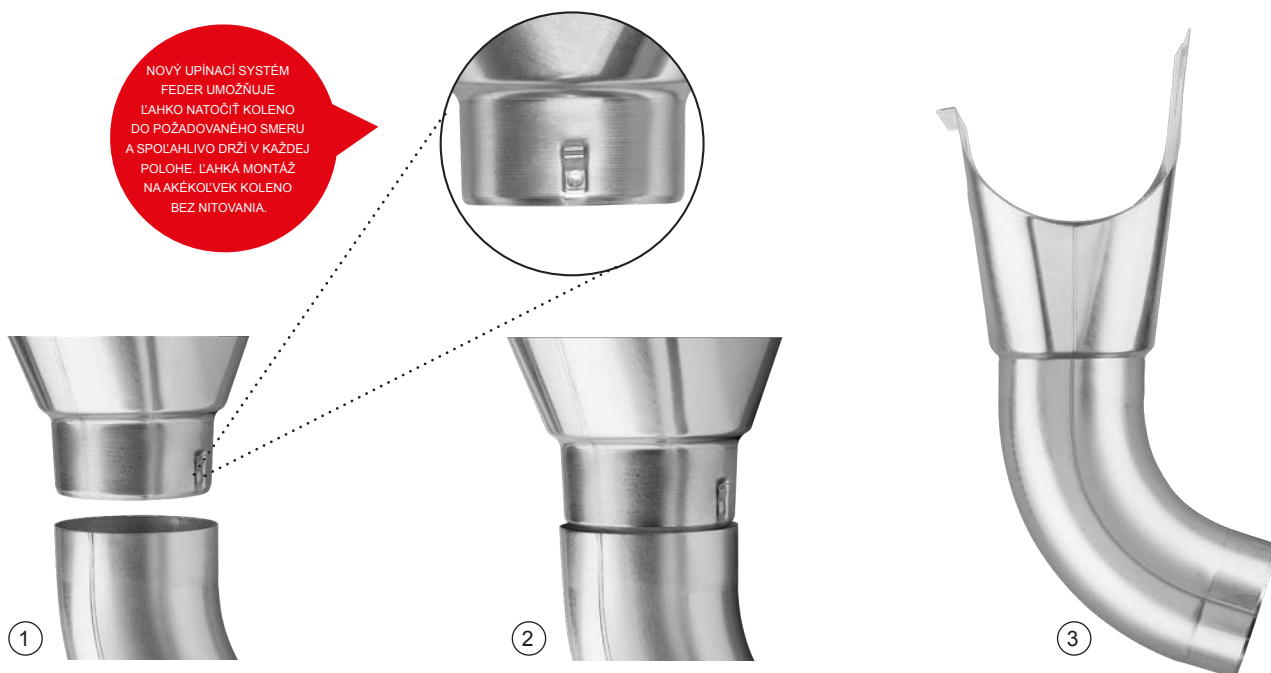

NOVÝ UPÍNAČÍ SYSTÉM FEDER UMOŽŇUJE LAHKO NATOČIŤ KOLENO DO POŽADOVANÉHO SMERU A SPOLIAHLIVO DRŽI V KAŽDEJ POLOHE. LAHKÁ MONTÁŽ NA AKÉKOL'VEK KOLENO BEZ NITOVANIA.



ZACHYTÁVAČ NEČISTÔT STREŠNÝCH ŽLABOV

N-NZN



Menovitá veľkosť	EAN číslo výrobku	Balenie v ks		Cena [€/ks]	
				Bez DPH	S DPH
60	001153	30	2 160	5,55	6,66
80	001160	20	1 440	5,60	6,72
100	001177	15	1 080	5,70	6,84
120	001184	10	720	6,20	7,44
150	001191	5	360	9,80	11,76



ZVODOVÉ KOLENO 72°

N-NK



Menovitá veľkosť	EAN číslo výrobku	Balenie v ks		Cena [€/ks]	
				Bez DPH	S DPH
60	086600	25	600	8,90	10,68
80	086617	25	400	8,50	10,20
100	086631	25	300	9,95	11,94
120	086655	15	240	14,50	17,40

ZVODOVÉ KOLENO RÁDIUS 85°

N-NKR



Menovitá veľkosť	EAN číslo výrobku	Balenie v ks		Cena [€/ks]	
				Bez DPH	S DPH
80	086624	25	400	10,00	12,00
100	086648	25	300	11,50	13,80
120	086662	15	240	16,20	19,44

ZVODOVÉ KOLENO TUPÉ 40°

N-NKT



Menovitá veľkosť	EAN číslo výrobku	Balenie v ks		Cena [€/ks]	
				Bez DPH	S DPH
80	092359	25	400	9,20	11,04
100	092366	25	300	10,95	13,14
120	092373	15	240	16,00	19,20



ZVODOVÁ RÚRA [s=0,50 mm]

N-NZR

Menovitá veľkosť	Dĺžka v m	EAN číslo výrobku	Balenie v m		Cena [€/m]	
					Bez DPH	S DPH
60	2,0	081322	10	490	6,85	8,22
80	3,0	081339	15	270	8,90	10,68
100	3,0	081346	15	180	9,95	11,94
100	4,0	081353	20	240	9,95	11,94
120	3,0	081360	24	144	13,20	15,84
120	4,0	081377	32	192	13,20	15,84



PLASTOVÝ ZVODOVÝ RUKÁV

SD-ZR FOLIA KJG

Menovitá veľkosť	Dĺžka v m	EAN číslo výrobku	Balenie v m		Cena [€/m]	
					Bez DPH	S DPH
60-150	100,0	139726	100	6 000	0,38	0,46

ZVODOVÁ ODBOČKA 72°

N-NZO



Menovitá veľkosť	EAN číslo výrobku	Balenie v ks		Cena [€/ks]	
				Bez DPH	S DPH
80/80 *	092489	4	90	20,00	24,00
100/60 *	092496	4	120	20,70	24,84
100/80 *	092502	4	120	21,50	25,80
100/100	092519	4	120	22,00	26,40
120/100	092526	3	90	24,60	29,52
120/120 *	092533	3	90	25,00	30,00

* Výroba na objednávku

ZVODOVÁ OBJÍMKA M10

N-NOB





Menovitá veľkosť	EAN číslo výrobku	Balenie v ks		Cena [€/ks]	
				Bez DPH	S DPH
60	054869	25	3 000	4,00	4,80
80	054876	25	3 000	4,00	4,80
100	054883	25	3 000	4,15	4,98
120	054890	25	3 000	4,50	5,40



NEREZOVÁ SKRUTKA S PVC PODLOŽKOU M8x30

P-POB-NSK



Menovitá veľkosť	EAN číslo výrobku	Balenie v ks		Cena [€/ks]	
				Bez DPH	S DPH
M8 x 30 *	139658	1	–	0,25	0,30

* Výroba na objednávku



ZÁVITOVÝ HROT TORX M10

P-POB-HT



Menovitá veľkosť	EAN číslo výrobku	Balenie v ks		Cena [€/ks]	
				Bez DPH	S DPH
80	002464	100	40 000	1,00	1,20
140	002471	100	28 000	1,25	1,50
200	002488	100	20 000	1,55	1,86
250	002495	100	16 000	1,70	2,04
300	002501	100	11 200	1,70	2,04

NEREZ



HMOŽDINKA MODRÁ BEZ LAMELY M10



P-POB-HN DB

Menovitá veľkosť	EAN číslo výrobku	Balenie v ks		Cena [€/ks]	
				Bez DPH	S DPH
120	002426	100	25 000	0,40	0,48



HMOŽDINKA MODRÁ S LAMELOU M10



P-POB-HN DB

Menovitá veľkosť	EAN číslo výrobku	Balenie v ks		Cena [€/ks]	
				Bez DPH	S DPH
180	002433	100	12 000	0,42	0,50
240	002440	100	12 000	0,50	0,60
280	002457	100	12 000	0,53	0,64



KOMBISKRUTKA TORX M10

P-POB-ZT/SZ

Menovitá veľkosť	EAN číslo výrobku	Balenie v ks		Cena [€/ks]	
				Bez DPH	S DPH
140	002587	50	10 400	0,45	0,54
180	002594	50	10 400	0,55	0,66



NYLON IZOLAČNÁ HMOŽDINKA S OCHRANNOU KRYTKOU M10 P-POB-HN IZOL

Menovitá veľkosť	EAN číslo výrobku	Balenie v ks		Cena [€/ks]	
				Bez DPH	S DPH
M10 x 96	001207	25	2 625	2,70	3,24



IZOLAČNÁ HMOŽDINKA HROT TEHLA BEZ ZATEPLENIA P-POB-HN WDV140 M10

Menovitá veľkosť	EAN číslo výrobku	Balenie v ks		Cena [€/ks]	
				Bez DPH	S DPH
140	144843	1/5	750	4,80	5,76

NEREZ



IZOLAČNÁ HMOŽDINKA HROT TEHLA ZATEPLENIE P-POB-HN WDV300 M10

Menovitá veľkosť	EAN číslo výrobku	Balenie v ks		Cena [€/ks]	
				Bez DPH	S DPH
300	144850	1/5	500	7,80	9,36



NEREZOVÁ UNI PLATFORMA NA UCHYTENIE OB M10 P-POB-HN PLAT M10

Menovitá veľkosť	EAN číslo výrobku	Balenie v ks		Cena [€/ks]	
				Bez DPH	S DPH
M10	144836	25/500	5 000	3,35	4,02

ZÁVITOVÁ TYČ M10

P-POB-ZT



Menovitá veľkosť	EAN číslo výrobku	Balenie v ks		Cena [€/ks]	
				Bez DPH	S DPH
60	002556	100	20 800	0,20	0,24
100	002563	100	15 600	0,30	0,36
150	002570	50	10 400	0,55	0,66

MONTÁŽNA PLATŇA M10

P-POB-ZT MP



Menovitá veľkosť	EAN číslo výrobku	Balenie v ks		Cena [€/ks]	
				Bez DPH	S DPH
80 x 30	002518	25	5 200	1,15	1,38

GUMOVÁ FAREBNÁ KRYTKA HROTU OBJÍMKY

P-POB-HT AKG



Menovitá veľkosť	EAN číslo výrobku	Balenie v ks		Cena [€/ks]	
				Bez DPH	S DPH
29 x 13	002280	50	16 800	0,25	0,30
29 x 13	002211	50	16 800	0,25	0,30
29 x 13	002235	50	16 800	0,25	0,30
29 x 13	002266	50	16 800	0,25	0,30
29 x 13	002242	50	16 800	0,25	0,30
29 x 13	002228	50	16 800	0,25	0,30
29 x 13	002273	50	16 800	0,25	0,30
29 x 13	002259	50	16 800	0,25	0,30
29 x 13	002297	50	16 800	0,25	0,30



ZACHYTÁVAČ VODY+SITKO

N-NZVS



Menovitá veľkosť	EAN číslo výrobku	Balenie v ks		Cena [€/ks]	
				Bez DPH	S DPH
80	035165	6	180	V PROCESE TESTOVANIA	
100	035172	5	240	V PROCESE TESTOVANIA	
120	035189	3	150	V PROCESE TESTOVANIA	

HLINÍKOVÝ ZACHYTÁVAČ VODY+HADICA

W-WZVHA



Rozmer: 80, 120

Rozmer: 100

Menovitá veľkosť	EAN číslo výrobku	Balenie v ks		Cena [€/ks]	
				Bez DPH	S DPH
80	001481	1	60	58,50	70,20
100	001498	1	60	58,50	70,20
120	001504	1	60	112,50	135,00



POZINKOVANÁ OCHRANNÁ RÚRA S REVÍZNYM OTVOROM

P-POZR

Menovitá veľkosť	Dĺžka v m	EAN číslo výrobku	Balenie v ks		Cena [€/ks]	
					Bez DPH	S DPH
80	1,0	009708	1	70	60,00	72,00
100	1,0	009715	1	60	45,00	54,00
100	1,5	009722	1	60	89,00	106,80



POZINKOVANÁ OCHRANNÁ RÚRA S REVÍZNYM OTVOROM

P-POZR

Menovitá veľkosť	Dĺžka v m	EAN číslo výrobku	Balenie v ks		Cena [€/ks]	
					Bez DPH	S DPH
120	1,0	009739	1	40	105,00	126,00
120	1,5	009746	1	40	143,00	171,60

NEREZ



POZINKOVANÁ OBJÍMKA S REBROVOU GUMOU M10

P-POB-OZR

Menovitá veľkosť	EAN číslo výrobku	Balenie v ks		Cena [€/ks]	
				Bez DPH	S DPH
80	002525	25	1 250	1,55	1,86
100	002532	25	1 250	2,00	2,40
120	002549	20	1 000	2,25	2,70

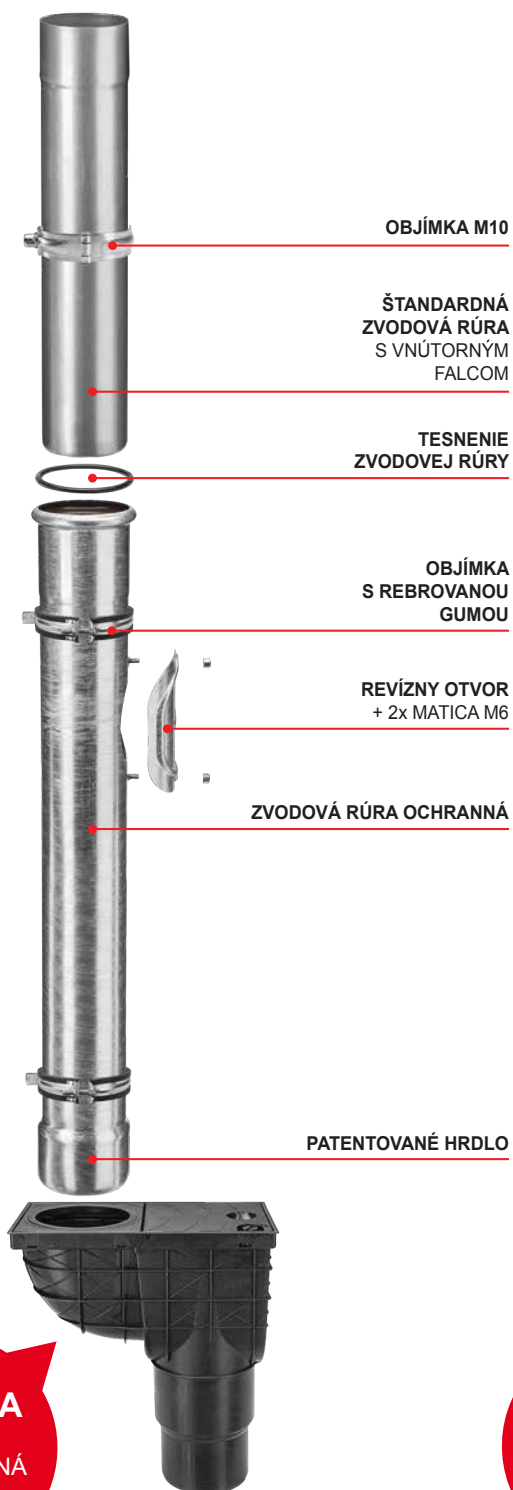

VERZIA A
PVC
KANALIZAČNÁ
VPUSŤ

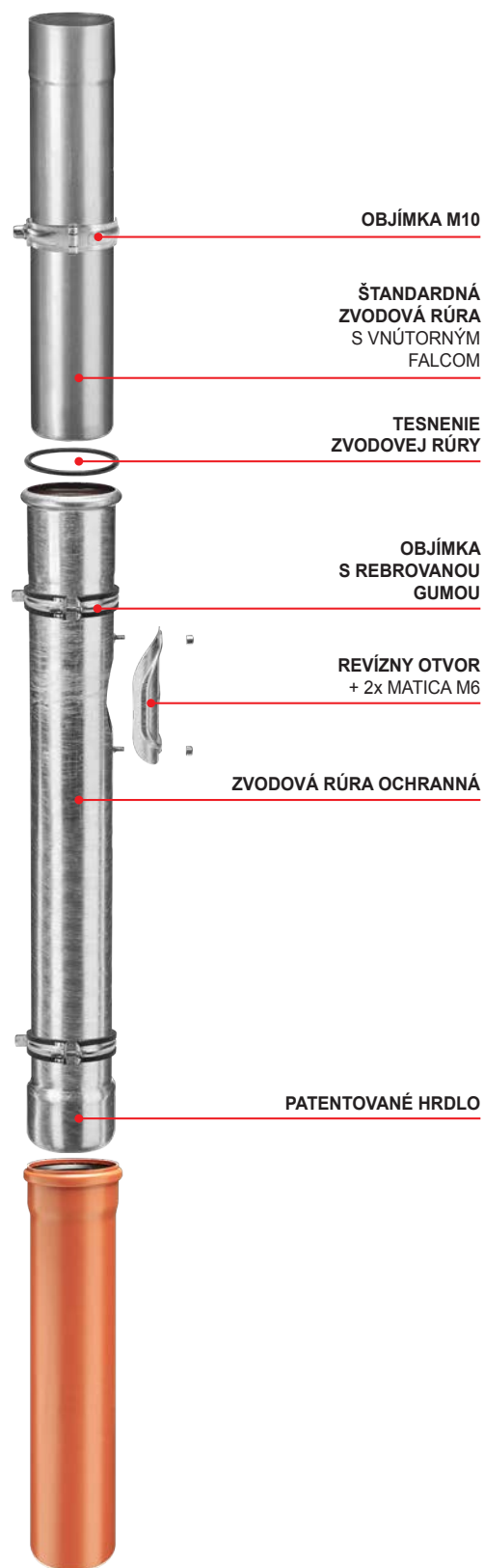

VERZIA B
PVC
KANALIZAČNÁ
RÚRA

