



DACHRINNENSYSTEM HALBRUNDES



**PREISLISTE
2024**

EMPFOHLENE VERKAUFSPREISE



POWERFUL PARTNER FOR YOUR ROOF



Verzinkt Material | 3



Hängerinnen | 6

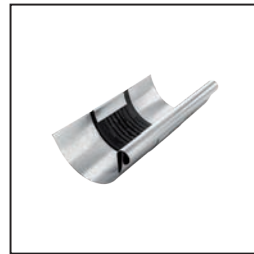

Rinnen-
Dehnungselemente | 8



Hängerinnen-
zubehör | 10



Hängerinnenhaken | 11



Rinnenwinkel | 14



Rinnenvorköpfe | 14



Einhängekessel | 15



Rohrknie | 19

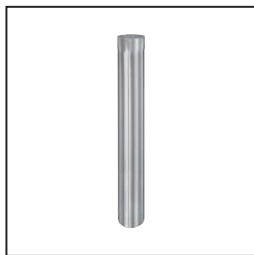

Dachablaufrohre | 21



Dachablaufrohre-
zubehör | 23



Rohrschellen | 24



Rohrschellen-
zubehör | 25



Regenwasserfänger | 29



Standrohre | 30

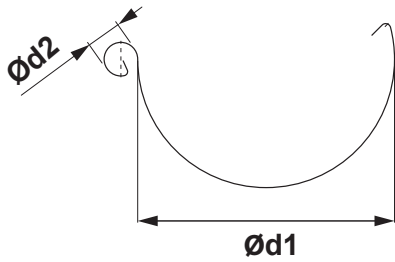

DACHRINNEN MASSANGABEN

(Maße und Maßtoleranzen nach EN 612)

Zuschnittbreite (mm)	200	250	280	333	400	500
Ød1	80	105	127	153	192	250
Ød2	16	18	18	20	22	22

INNENFALZ

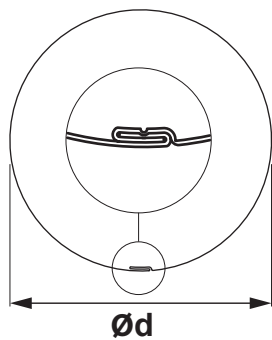

FALLROHR MASSANGABEN

(Maße und Maßtoleranzen nach EN 612)

Maße	60	80	100	120	150
Nenngröße Ød (mm)	60	80	100	120	150

RINNENEISEN MASSANGABEN

(Maße und Maßtoleranzen nach EN 612)

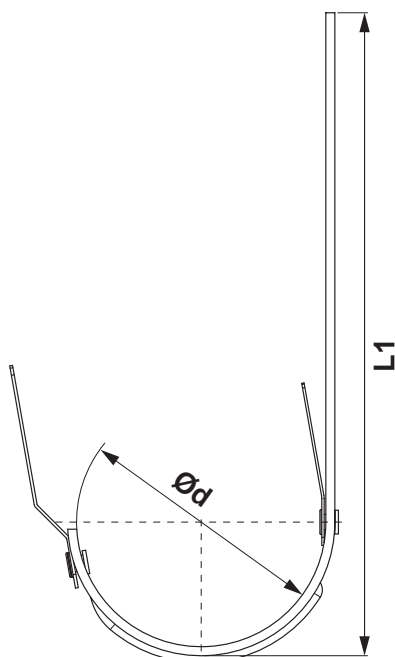

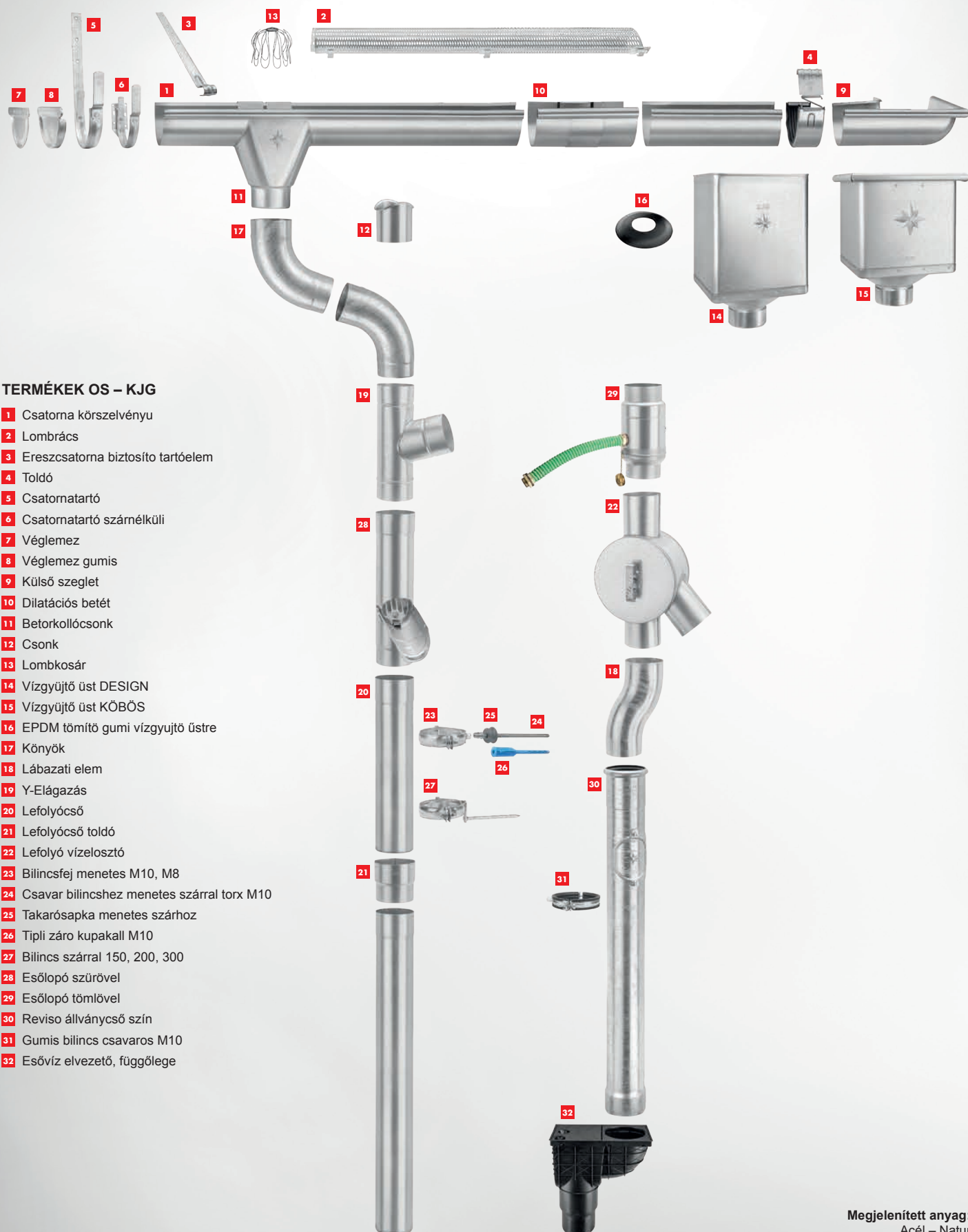

Maße (mm)	L1	Ød
200	290	80
250	310	105
280	345	127
333 – 510	345	153
333 – 550	385	153
333 – 610	445	153
400	400	192



TERMÉKEK OS – KJG

- 1** Csatorna körszelvény
- 2** Lombrács
- 3** Ereszcsatona biztosító tartóelem
- 4** Toldó
- 5** Csatornatartó
- 6** Csatornatartó szárnélküli
- 7** Véglemez
- 8** Véglemez gumis
- 9** Külső szeglet
- 10** Dilatációs betét
- 11** Betorkollócsonk
- 12** Csonk
- 13** Lombkósár
- 14** Vízyűjtő űst DESIGN
- 15** Vízyűjtő űst KÖBÖS
- 16** EPDM tömítő gumi vízyűjtő űstre
- 17** Könyök
- 18** Lábazati elem
- 19** Y-Elágazás
- 20** Lefolyócső
- 21** Lefolyócső toldó
- 22** Lefolyó vízelosztó
- 23** Bilincsfej menetes M10, M8
- 24** Csavar bilincshez menetes szárral torx M10
- 25** Takarósapka menetes szárhoz
- 26** Tipli záro kupakall M10
- 27** Bilincs szárral 150, 200, 300
- 28** Esőlopó szűrővel
- 29** Esőlopó tömlővel
- 30** Reviso állványcső szín
- 31** Gumis bilincs csavaros M10
- 32** Esővíz elvezető, függőlege

WERKSTOFFBEZEICHNUNG	RAL	Poliert/ Matt	s = (mm)							ABGEBILDETE TEXTUR	
			0,45	0,50	0,55	0,60	0,70	0,75	0,80		1,00
● STAHL VERZINKT USS	Natur	Matt	✓	✓	✓	✗	✗	✗	✓	✗	
● STAHL VERZINKT DUN	Natur	Poliert	✓	✓	✓	✓	✓	✓	✗	✓	
● STAHL VERZINKT VOEST	Natur	Poliert	✗	✗	✗	✓	✗	✗	✓	✗	

* Die abgebildete Textur kann abhängig von Monitoreinstellungen und Druckqualität von der tatsächlichen Textur abweichen.

U. S. Steel

U. S. Steel Košice, s.r.o. ist der größte Stahlproduzent in der Slowakei mit mehr als 50-jähriger Tradition und gleichzeitig auch eines der größten Unternehmen in der Slowakei. Das Erzeugnissortiment umfasst Produkte mit hohem Mehrwert, die überall in der Automobil-, Verpackung-, Elektro-, Konsumgüter- und Bauindustrie ihre Anwendung finden.



DUNAFERR

Die ISD DUNAFERR Gruppe mit Sitz in Dunaújváros zählt zu den größten Industrieproduzenten in Ungarn. Die Unternehmensgruppe mit ihrer mehr als sechzigjährigen Geschichte ist auf kundenorientierte Produktion fokussiert. Warmgewalzte, gebeizte, kaltgewalzte, verzinkte Rollen und Bleche sowie offene und hohle Stahlprofile von ISD DUNAFERR werden hauptsächlich für die Herstellung von Maschinenbau-, Automobil- und Bauindustrieprodukten verwendet.

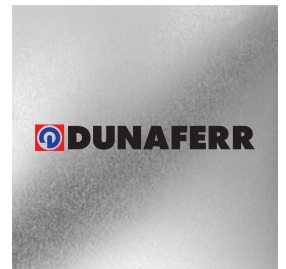

VOESTALPINE

Die voestalpine mit Sitz in Linz, Österreich zählt europaweit zu den führenden Partnern der Automobil-, Konsumgüter- und Energieindustrie. Darüber hinaus ist die voestalpine Weltmarktführer bei Bahninfrastruktursystemen sowie bei Werkzeugstahl und Spezialprofilen. voestalpine Stahl findet man auch in zahlreichen Produkten wie der neusten Airbus-Generation, dem Atomium in Brüssel, dem Wembley-Stadion in London oder dem Burj Dubai, dem höchsten Gebäude der Welt. voestalpine ist mit 500 Konzerngesellschaften vertreten, die aus vier Geschäftsbereichen bestehen.



Zink-Magnesium-veredelte Beschichtung
(min. 200 g/m²) für dauerhaften Korrosionsschutz

Metallbeschichtung

Eigenes optimiertes Stahlband für das Rinnensystem



Metallbeschichtung

Zink-Magnesium-veredelte Beschichtung
(min. 200 g/m²) für dauerhaften Korrosionsschutz

VERZINKT NATÜRLICH

HÄNGERINNEN [s=0,55]

P-PZ

Normale Größe	Länge in m	EAN Produktnummer	Verpackung in m		Preis inkl. MwSt [€/m]
					
200	3,0	006363	15	1 200	3,96
200	4,0	006370	20	1 600	3,96
250	2,0	006394	10	480	3,96
250	3,0	006417	15	720	3,54
250	4,0	006431	20	960	3,54
250	5,0	006455	25	1200	3,54
250	6,0	006479	30	1440	3,54
280	2,0	006493	10	420	4,32
280	3,0	006516	15	630	3,96
280	4,0	006530	20	840	3,96
280	5,0	006554	25	1 050	3,96
280	6,0	006578	30	1 260	3,96
333	2,0	006592	10	330	4,44
333	3,0	006615	15	495	4,32
333	4,0	006639	20	660	4,32
333	5,0	006653	25	825	4,32
333	6,0	006677	30	990	4,32
333	7,0	006691	35	1 155	4,32
400	4,0	006707	20	540	7,86
400 *	6,0	006714	30	810	7,86
500 *	4,0	006721	20	200	13,14
500 *	6,0	020253	30	300	13,14

* Fertigung auf Bestellung





VERZINKT
NATÜRLICH

HÄNGERINNEN [s=0,50]

P-PZ



Normale Größe	Länge in m	EAN Produktnummer	Verpackung in m		Preis inkl. MwSt [€/m]
					
250 *	2,0	006387	10	480	3,24
250 *	3,0	006400	15	720	3,18
250	4,0	006424	20	960	3,18
250 *	5,0	006448	25	1 200	3,18
250	6,0	006462	30	1 440	3,18
280 *	2,0	006486	10	420	3,72
280 *	3,0	006509	15	630	3,60
280 *	4,0	006523	20	840	3,60
280 *	5,0	006547	25	1 050	3,60
280 *	6,0	006561	30	1 260	3,60
333 *	2,0	006585	10	330	4,20
333 *	3,0	006608	15	495	4,08
333	4,0	006622	20	660	4,08
333	5,0	006646	25	825	4,08
333	6,0	006660	30	990	4,08
333	7,0	006684	35	1 155	4,08

* Fertigung auf Bestellung

VERZINKT NATÜRLICH

SAUMRINNEN [s=0,55]

P-PZS



Normale Größe	Länge in m	EAN Produktnummer	Verpackung in m		Preis inkl. MwSt [€/m]
650 *	4,0	023889	4	200	10,50
650	6,0	023896	6	300	10,50
800 *	4,0	023902	4	160	12,18

* Fertigung auf Bestellung

RINNEN-DEHNUNGSELEMENTE

P-PZDI



Normale Größe	EAN Produktnummer	Verpackung in Stck.		Preis inkl. MwSt [€/Stck.]
250/260 *	080509	3	360	13,08
280/260 *	080493	3	360	13,20
333/260 *	080486	5	200	13,68
400/260 *	080479	5	200	18,00

* Fertigung auf Bestellung

SAUMRINNEN-DEHNUNGSELEMENTE

P-PZSDI



Normale Größe	EAN Produktnummer	Verpackung in Stck.		Preis inkl. MwSt [€/Stck.]
670/260 *	080462	1	40	30,96

* Fertigung auf Bestellung

DEHNUNGSELEMENTE ENDLOS

P-PZDIP

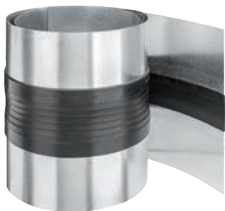

Normale Größe	Länge in m	EAN Produktnummer	Verpackung in m		Preis inkl. MwSt [€/m]
260	3,0	012470	3	120	40,32
260 *	6,0	012487	6	240	40,32

VERWENDUNG DER KASTEN-UND BANDDILATATION

KASTENDILATATION

Einbaubeispiel: Vorgehängte Dachrinne bis 500 mm Zuschnitt. Die Rinnendilatation muss im Abstand von 15 m eingebaut werden. Bei Außenecken und Rinnenanfang gilt der halbe Richtwert: maximal 7,5 m. Bei Innenecken gilt ein Viertel des Richtwertes: maximal 3,75 m. Andere Werkstoffe und Maße: siehe Tabelle unten. Rinnenwinkel gelten immer als Festpunkte.

RINNENDILATATION HALBRUND

Zuschnittbreite Dachrinne	Aluminium	Verzinkt, Zink, Kupfer, Edelstahl
< 500	12	15
> 500	8	10

BANDDILATATION

Innenliegend: nicht eingeklebte Kastenrinne, Shed-Rinne und Mauerabdeckung

BANDDILATATION

Zuschnittbreite Dachrinne	Aluminium	Verzinkt, Zink, Kupfer, Edelstahl
< 500	8	10
> 500	6	8

Bei Außenecken oder Rinnenanfang gilt der halbe Richtwert. Bei Innenecken gilt ein Viertel des Richtwertes.

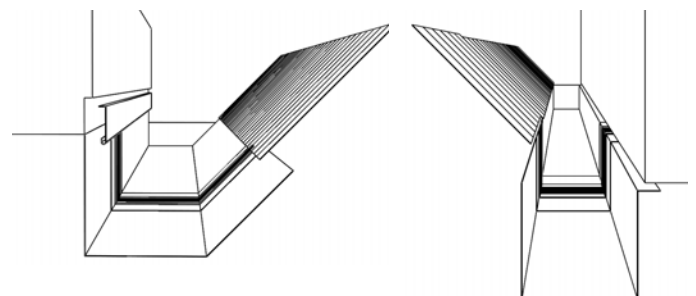
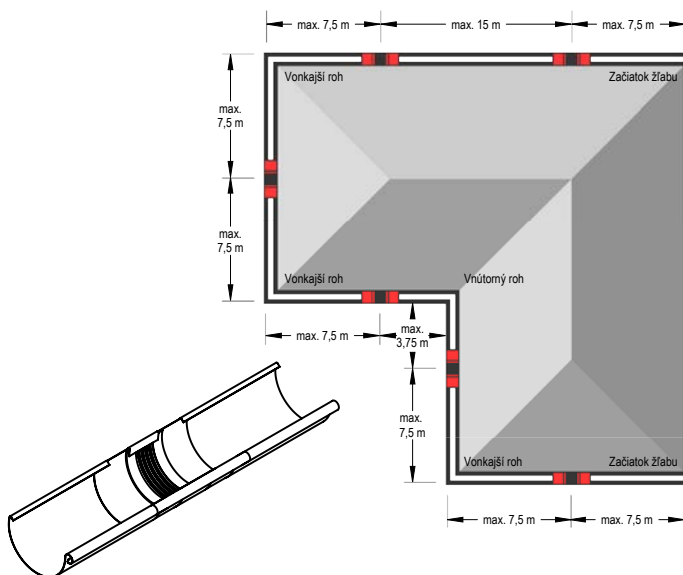

Hinweis zum Einbau von Banddilatationen. Beim Abkanten und Einbauen von Dilataationselementen immer darauf achten, dass:

- die Biegeschiene einen Mindestradius von 2 mm hat;
- ab einer Blechstärke von 1 mm ein Biegeradius von mindestens 5 mm eingehalten werden muss;
- die Biegewange entsprechend der Dicke des Gummimittelteils 3 bis 4 mm tiefer gestellt werden muss, um eine Abscherwirkung – Beschädigung des Gummimittelteils – zu vermeiden;
- das Gummimittelteil beim Biegen nicht gequetscht oder beschädigt wird. Deshalb sollte ein Blechstreifen aus Aluminium 2 bis 5 mm (stark) so abgekantet werden, dass dieser wie ein Schuh auf die Biegeschiene aufgesteckt werden kann. Somit erreicht man einen größeren Biegeradius und eine Verletzung des Gummimittelteils wird vermieden.

Hinweis zum Einbau von Rinnendilatationen.

Beim Lötten ist das Gummimittelteil vorher mit einem nassen Tuch abzudecken (damit keine Wärme auf das Gummimittelteil übertragen wird). Ein Mindestabstand von 6 cm zum Gummimittelteil soll eingehalten werden. Die Berührung mit offener Flamme ist in jedem Fall zu vermeiden.



ALUMINIUM LAUBSCHUTZ FÜR HÄNGERINNEN

W-WZNL M

Normale Größe	Dížka v m	EAN Produktnummer	Verpackung in Stck.		Preis inkl. MwSt [€/Stck.]
333	2,0	064905	25	300	30,60

PVC LAUBFANGSTREIFEN

SD-ZNL M RIEZKA

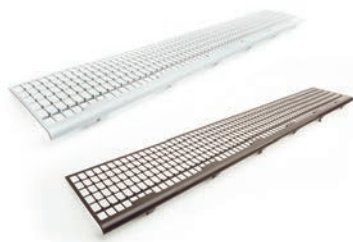

Normale Größe	Länge in m	EAN Produktnummer	Verpackung in Stck.		Preis inkl. MwSt [€/Stck.]
171	1,0	008473	30	450	5,40
171	1,0	008466	30	450	5,40

PVC LAUBFANGSTREIFEN

SD-ZNL N

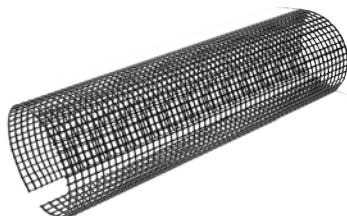

Normale Größe	Länge in m	EAN Produktnummer	Verpackung in Stck.		Preis inkl. MwSt [€/Stck.]
250 *	3,0	008480	10	400	28,68
280-333 *	3,0	008497	10	400	28,80



* Fertigung auf Bestellung



ÜBERBÜGEL

P-PDZNV





Normale Größe	EAN Produktnummer	Verpackung in Stck.		Preis inkl. MwSt [€/Stck.]
				
18/250, 280 *	085269	25	3 000	1,14
20/333 *	085276	25	3 000	1,14
22/400 *	085283	25	3 000	1,14

* Fertigung auf Bestellung

RINNENVERBINDER

P-PSPZ





Normale Größe	EAN Produktnummer	Verpackung in Stck.		Preis inkl. MwSt [€/Stck.]
				
250	083418	5	600	3,24
280	083425	5	600	3,24
333	083432	5	600	3,36

HÄNGERINNENHAKEN ALTER TYP

P-PHP-ST





Normale Größe	Material	EAN Produktnummer	Verpackung in Stck.		Preis inkl. MwSt [€/Stck.]
					
250/480	25/5	032874	10	1 000	2,22
333/510 *	30/5	049049	10	1 500	2,58
333/550	30/5	032881	10	1 000	2,52
333/610 *	30/5	032898	10	1 000	3,24

* Fertigung auf Bestellung

SAUMRINNENHAKEN MIT SCHNEESTÜTZE



P-PHSSN



Menovitá vel'kost'	Material	EAN Produktnummer	Verpackung in Stck.		Preis inkl. MwSt [€/Stck.]
					
4	20/6	033444	25	1 000	6,12

HÄNGERINNENHAKEN

P-PHP

Normale Größe	Material	EAN Produktnummer	Verpackung in Stck.		Preis inkl. MwSt [€/Stck.]
					
200/380	25/4	032904	10	1 000	1,92
250/380 *	25/5	032911	10	1 000	1,98
250/430 *	25/4	033420	10	2 000	2,10
250/430	25/5	032928	10	1 000	2,04
250/480 *	25/5	032935	10	1 000	2,22
280/430 *	25/5	032942	10	2 000	2,10
280/430 *	30/5	032959	10	2 000	2,34
280/480	25/5	032966	10	2 000	2,22
280/480 *	30/4	032973	10	1 500	2,34
280/480 *	30/5	032980	10	1 000	2,58
280/530 *	25/5	032997	10	1 000	2,46
280/530 *	30/5	033000	10	1 500	2,76
333/480 *	25/5	033017	10	2 000	2,22
333/480 *	30/4	080769	10	1 500	2,34
333/480 *	30/5	033024	10	2 000	2,58
333/510	25/5	033031	10	2 000	2,40
333/510 *	30/4	033048	10	1 500	2,40
333/510 *	30/5	033055	10	1 500	2,58
333/550	25/5	033062	10	2 000	2,46
333/550	30/4	033079	10	1 500	2,52
333/550	30/5	033086	10	1 500	2,52
333/610	25/5	033093	10	1 000	2,76
333/610 *	30/5	033109	10	1 000	3,24
400/610 *	30/5	033437	10	1 000	3,54
400/610	30/6	033116	10	1 000	3,96
400/650	30/6	033123	10	1 000	4,20

* Fertigung auf Bestellung



VERZINKT
NATÜRLICH

STIRNBRETTTHAKEN

P-PHPK



Normale Größe	Material	EAN Produktnummer	Verpackung in Stck.		Preis inkl. MwSt [€/Stck.]
200	25/4	065001	25	1 000	2,76
250	25/4	065018	25	1 000	2,58
280	25/4	065025	25	1 000	2,70
333	25/5	065032	25	1 000	2,82
400	30/5	065049	20	800	4,44

STIRNBRETTTHAKEN MIT NASE

P-PHPNK



Normale Größe	Material	EAN Produktnummer	Verpackung in Stck.		Preis inkl. MwSt [€/Stck.]
250 *	25/4	095282	25	1 000	3,72
280 *	25/4	095299	25	1 000	3,78
333 *	25/5	095305	25	1 000	3,84

* Fertigung auf Bestellung

STIRNBRETTTHAKEN MIT NASE

P-PHPN



Normale Größe	Material	EAN Produktnummer	Verpackung in Stck.		Preis inkl. MwSt [€/Stck.]
250/430 *	25/5	095787	10	1 000	2,34
280/480 *	25/5	095794	10	1 000	2,64
333/550 *	25/5	095800	10	1 000	2,88
400/610 *	30/5	095817	10	1 000	4,56

* Fertigung auf Bestellung

RINNENWINKEL AUSSEN VOEST

P-PRA/VOEST



Normale Größe	EAN Produktnummer	Verpackung in Stck.		Preis inkl. MwSt [€/Stck.]
250	000958	5	150	7,68
280	000965	5	150	7,80
333	000972	5	150	8,04

RINNENWINKEL INNEN VOEST

P-PRI/VOEST



Normale Größe	EAN Produktnummer	Verpackung in Stck.		Preis inkl. MwSt [€/Stck.]
250	000927	5	150	7,68
280	000934	5	150	7,80
333	000941	5	150	8,04

RINNENVORKÖPFE

P-PCL/DUN



Normale Größe	EAN Produktnummer	Verpackung in Stck.		Preis inkl. MwSt [€/Stck.]
200	002617	6/60	1 440	0,59
250	002624	50	4 500	0,48
280	002631	50	4 500	0,54
333	002648	50	4 500	0,59
400	002655	4/40	960	1,44

RINNENVORKÖPFE MIT GUMMI

P-PCLG/DUN



Normale Größe	EAN Produktnummer	Verpackung in Stck.		Preis inkl. MwSt [€/Stck.]
250	096692	25	2 250	1,14
280	096708	25	2 250	1,32
333	096715	25	2 250	1,44

EINHÄNGEKESSEL

P-PKL



Normale Größe	EAN Produktnummer	Verpackung in Stck.		Preis inkl. MwSt [€/Stck.]
250/60	067579	20	600	7,14
250/80	006134	20	600	4,32
280/80	006141	20	600	4,92
280/100	006158	20	600	5,10
333/80	006165	20	600	5,64
333/100	006172	20	600	5,34
333/120	006196	15	300	6,36
400/120	006202	15	300	10,80
400/150	066244	15	300	11,40

VERZINKT
NATÜRLICH

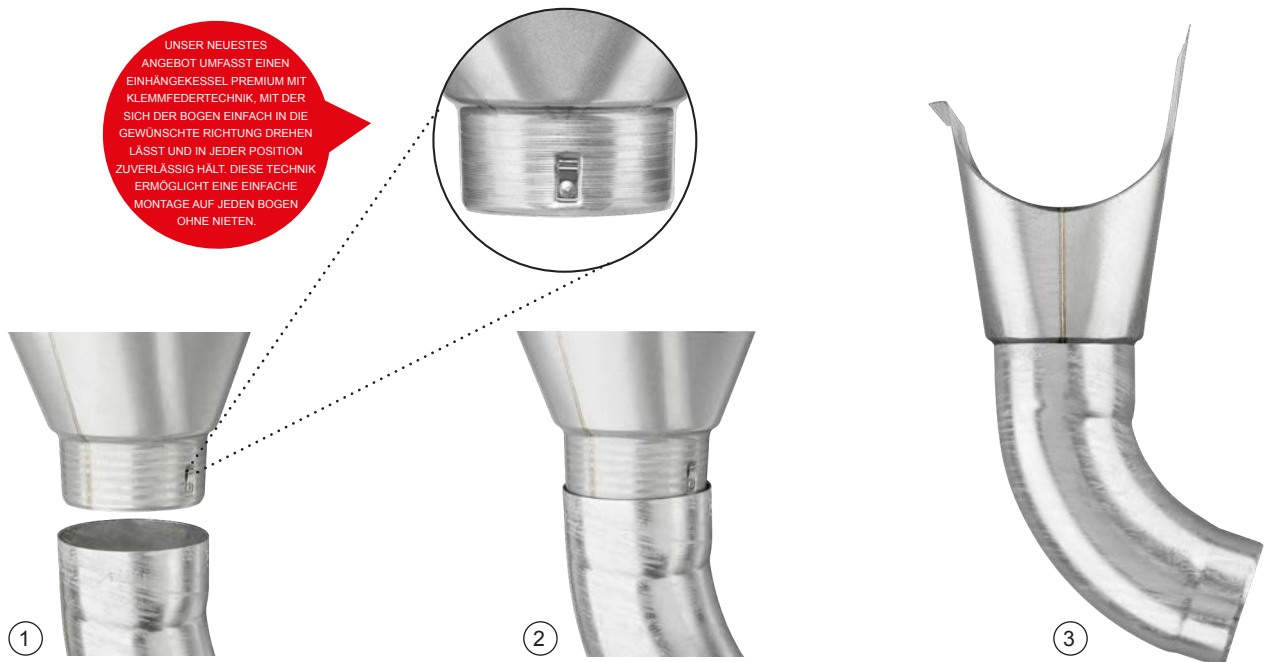

STUTZEN

P-PHRD/DUN



Normale Größe	EAN Produktnummer	Verpackung in Stck.		Preis inkl. MwSt [€/Stck.]
80 *	065681	25	1 000	1,26
100	065698	25	1 000	1,32
120 *	065704	15	750	1,62

* Fertigung auf Bestellung

RINNENSIEBE

P-PZN



Normale Größe	EAN Produktnummer	Verpackung in Stck.		Preis inkl. MwSt [€/Stck.]
60	001047	30	2 160	3,36
80	001054	20	1 440	3,30
100	001061	15	1 080	3,36
120	001078	10	720	4,32
150 *	001085	5	360	7,20

* Fertigung auf Bestellung

TRICHTERSTUTZEN CENTRAL

IT-KLZF C



Normale Größe	EAN Produktnummer	Verpackung in Stck.		Preis inkl. MwSt [€/Stck.]
60	076465	10	300	16,56
80	076489	10	300	16,68
100	076502	10	200	18,24
120	076526	10	200	24,24

TRICHTERSTUTZEN SEITLICH

IT-KLZF B





Normale Größe	EAN Produktnummer	Verpackung in Stck.		Preis inkl. MwSt [€/Stck.]
60	076458	10	300	16,56
80	076472	10	300	16,68
100	076496	10	200	18,24
120	076519	10	200	24,24



WASSERFANGKASTEN DESIGN

P-PKLZ DE



Normale Größe	EAN Produktnummer	Verpackung in Stck.		Preis inkl. MwSt [€/Stck.]
				
80	007681	2	36	54,00
100	007704	2	36	54,00
120 *	007728	2	36	55,20

* Fertigung auf Bestellung



WASSERFANGKASTEN DESIGN EXZENTRISCH

P-PKLZ DX

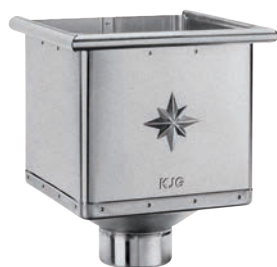

Normale Größe	EAN Produktnummer	Verpackung in Stck.		Preis inkl. MwSt [€/Stck.]
				
80	007742	2	36	70,20
100	007773	2	36	70,20
120 *	007803	2	36	71,40

* Fertigung auf Bestellung



WASSERFANGKASTEN KUBISCH

P-PKLZ KU



Normale Größe	EAN Produktnummer	Verpackung in Stck.		Preis inkl. MwSt [€/Stck.]
				
80 *	007698	2	36	92,40
100 *	007711	2	36	92,40
120 *	007735	2	36	93,60

* Fertigung auf Bestellung



WASSERFANGKASTEN KUBISCH EXZENTRISCH



P-PKLZ KX

Normale Größe	EAN Produktnummer	Verpackung in Stck.		Preis inkl. MwSt [€/Stck.]
				
80	007759	2	36	92,40
100	007780	2	36	92,40
120 *	007810	2	36	93,60

* Fertigung auf Bestellung



WASSERFANGKASTEN KUBISCH EXZENTRISCH ÜBERLAUF P-PKLZ KXV



Normale Größe	EAN Produktnummer	Verpackung in Stck.		Preis inkl. MwSt [€/Stck.]
				
80 *	007766	2	36	123,60
100 *	007797	2	36	123,60
120 *	007827	2	36	123,60

* Fertigung auf Bestellung

DICHTUNGSRINGE

P-PKLZ T



Normale Größe	EAN Produktnummer	Verpackung in Stck.		Preis inkl. MwSt [€/Stck.]
				
IC 70-85 *	077103	5	600	4,80
IC 100-110	077110	5	600	4,92
IC 110-125 *	077097	5	600	5,04
PS 70-85 *	077134	5	600	5,40
PS 100-110	077141	5	600	5,88
PS 110-125 *	077127	5	600	6,00

* Fertigung auf Bestellung

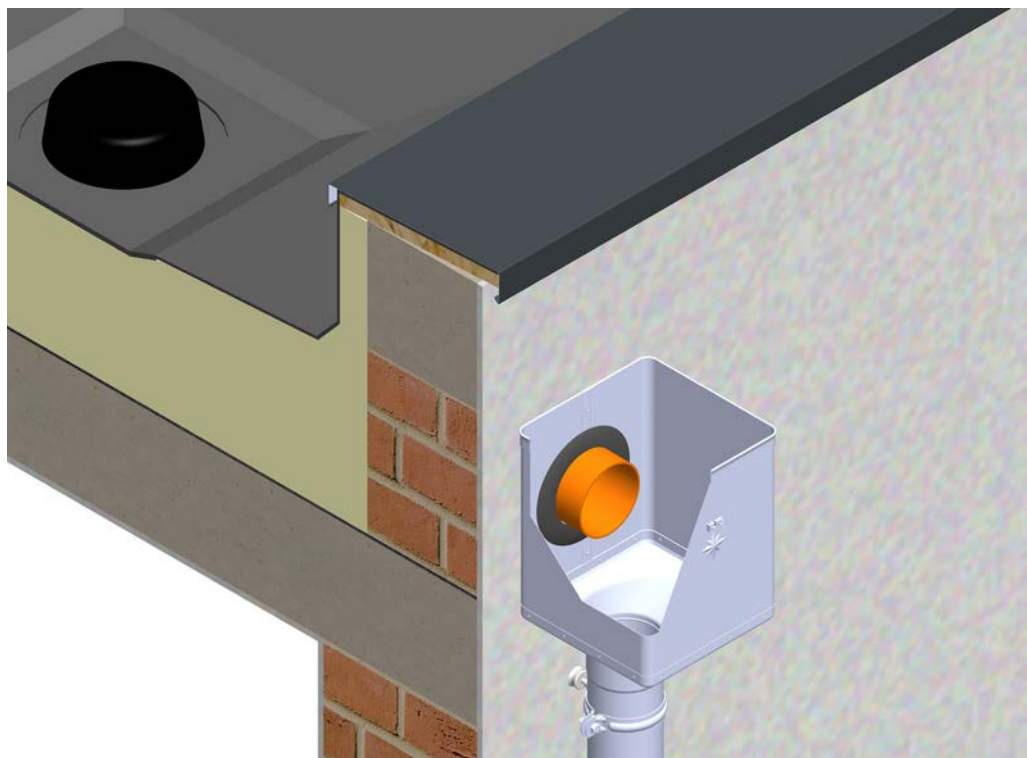

ROHRKNIE 72°

P-PKZS



Normale Größe	EAN Produktnummer	Verpackung in Stck.		Preis inkl. MwSt [€/Stck.]
60	034236	25	600	3,78
80	034243	25	400	3,72
100	034267	25	300	4,14
120	034281	15	180	5,64
150	033581	5	90	13,20

ROHRKNIE 85°

P-PKRZS



Normale Größe	EAN Produktnummer	Verpackung in Stck.		Preis inkl. MwSt [€/Stck.]
80	034250	25	400	4,08
100	034274	25	300	4,68
120	034298	15	180	6,84

STUMPFBÖGEN 40°

P-PKTZS





Normale Größe	EAN Produktnummer	Verpackung in Stck.		Preis inkl. MwSt [€/Stck.]
80	034359	25	400	3,84
100	034366	25	300	4,02
120	034373	15	240	7,08

ROHRKNIE GEFALZT 72°

P-PKF2





Normale Größe	EAN Produktnummer	Verpackung in Stck.		Preis inkl. MwSt [€/Stck.]
				
60	071729	10	3 000	2,58
80	071736	10	1 680	2,28
100	071750	10	1 000	2,64
120	071767	8	576	4,44

ROHRKNIE GEFALZT 85°

P-PKF3





Normale Größe	EAN Produktnummer	Verpackung in Stck.		Preis inkl. MwSt [€/Stck.]
				
80	071743	10	1 680	2,88
100	071774	10	1 000	3,48

VERZINKT NATÜRLICH

DACHABLAUFFROHRE [s=0,55]

P-PZR





Normale Größe	Länge in m	EAN Produktnummer	Verpackung in m		Preis inkl. MwSt [€/m]
					
60	2,0	006738	10	490	4,38
60	3,0	006745	15	735	4,38
80	1,0	006769	10	100	4,14
80	2,0	006783	10	250	4,14
80	3,0	006806	15	375	3,96
80	4,0	006820	20	500	3,96
80	5,0	006844	5	625	3,96
80	6,0	006868	6	750	3,96
100	1,0	006882	10	70	4,44
100	2,0	006905	10	160	4,44
100	3,0	006929	15	240	4,32
100	4,0	006943	20	320	4,32
100	5,0	006967	5	400	4,32
100	6,0	006981	6	480	4,32
120 *	1,0	007001	8	48	6,00
120	2,0	007025	10	120	6,00
120	3,0	007049	15	180	5,88
120	4,0	007063	20	240	5,88
120 *	5,0	007087	5	300	5,88
120	6,0	007100	6	360	5,88
150 *	3,0	007117	3	84	10,14
150	4,0	007124	4	112	10,14

* Fertigung auf Bestellung

VERZINKT NATÜRLICH

DACHABLAUFFROHRE [s=0,50]

P-PZR

Normale Größe	Länge in m	EAN Produktnummer	Verpackung in m		Preis inkl. MwSt [€/m]
					
80 *	1,0	006752	10	100	4,02
80 *	2,0	006776	10	250	4,02
80	3,0	006790	15	375	3,90
80	4,0	006813	20	500	3,90
80	5,0	006837	5	625	3,90
80	6,0	006851	6	750	3,90
100 *	1,0	006875	10	70	4,44
100 *	2,0	006899	10	160	4,44
100	3,0	006912	15	240	4,08
100	4,0	006936	20	320	4,08
100	5,0	006950	5	400	4,08
100	6,0	006974	6	480	4,08
120 *	1,0	006998	8	48	5,82
120 *	2,0	007018	10	120	5,82
120 *	3,0	007032	15	180	5,64
120 *	4,0	007056	20	240	5,64
120 *	5,0	007070	5	300	5,64
120 *	6,0	007094	6	360	5,64





* Fertigung auf Bestellung

ABLAUF-PROVISORIUM FOLIENSCHLAUCH

SD-ZR FOLIA KJG





Normale Größe	Länge in m	EAN Produktnummer	Verpackung in m		Preis inkl. MwSt [€/m]
					
60-150	100,0	139726	100	6 000	0,46

DACHABLAUFROHR-VERBINDER

P-PSRU





Normale Größe	EAN Produktnummer	Verpackung in Stck.		Preis inkl. MwSt [€/Stck.]
				
80	017253	10	900	3,96
100	017260	10	900	4,14
120	017277	8	720	4,44

SOCKELKNIE

P-PKO





Normale Größe	EAN Produktnummer	Verpackung in Stck.		Preis inkl. MwSt [€/Stck.]
				
80	033710	20	320	7,68
100	033727	20	240	8,28
120	033734	15	180	12,60

ROHREINMÜNDUNG 72°

P-PZO/DUN





Normale Größe	EAN Produktnummer	Verpackung in Stck.		Preis inkl. MwSt [€/Stck.]
				
80/80 *	067777	4	120	16,80
100/60 *	067784	4	120	17,04
100/80	067791	4	120	17,28
100/100	067807	4	120	17,28
120/80 *	067814	3	90	17,88
120/100	067821	3	90	17,88
120/120 *	067838	3	90	17,88
150/120 *	067845	2	36	23,04
150/150 *	067852	2	36	23,04

* Fertigung auf Bestellung

WASSERVERTEILER

P-PRV



Normale Größe	EAN Produktnummer	Verpackung in Stck.		Preis inkl. MwSt [€/Stck.]
				
80 *	088086	1	–	201,60
100	088093	1	–	204,00
120 *	088109	1	–	270,00

* Fertigung auf Bestellung

ROHRSCHELLEN MIT VIERKANTSPITZ 150 mm

P-PO



Normale Größe	EAN Produktnummer	Verpackung in Stck.		Preis inkl. MwSt [€/Stck.]
80	001719	25	1 000	2,10
100	001726	25	1 000	2,16
120	001733	25	1 000	2,34

ROHRSCHELLEN MIT VIERKANTSPITZ 200 mm

P-POD



Normale Größe	EAN Produktnummer	Verpackung in Stck.		Preis inkl. MwSt [€/Stck.]
80	001740	25	1 000	2,28
100	001757	25	1 000	2,34
120	001764	25	1 000	2,46

ROHRSCHELLEN MIT VIERKANTSPITZ 300 mm

P-PODD



Normale Größe	EAN Produktnummer	Verpackung in Stck.		Preis inkl. MwSt [€/Stck.]
80	001771	20	800	2,52
100	001788	20	800	2,58
120	001795	20	800	2,76

ROHRSCHELLEN MIT ANSATZGEWINDE M10

P-POB





Normale Größe	EAN Produktnummer	Verpackung in Stck.		Preis inkl. MwSt [€/Stck.]
60	002167	25	3 000	2,16
80	002174	25	3 000	1,68
100	002181	25	3 000	1,74
120	002198	25	3 000	1,98
150	002204	20	2 400	3,54

ROHRSCHELLEN MIT ANSATZGEWINDE M8

P-POB





Normale Größe	EAN Produktnummer	Verpackung in Stck.		Preis inkl. MwSt [€/Stck.]
				
60	073372	25	3 000	2,16
80	073389	25	3 000	1,68
100	073396	25	3 000	1,74
120	073402	25	3 000	1,98
150	073419	20	2 400	3,54

EDELSTAHL SCHRAUBE FÜR ROHRSCHELLEN M6x20

P-POB-NSK





Normale Größe	EAN Produktnummer	Verpackung in Stck.		Preis inkl. MwSt [€/Stck.]
				
M6 x 20 *	071675	1	–	0,18

* Fertigung auf Bestellung

SELBSTFURCHENDER SCHRAUBSTIFT GEWINDE TORX M10

P-POB-HT





Normale Größe	EAN Produktnummer	Verpackung in Stck.		Preis inkl. MwSt [€/Stck.]
				
80	002464	100	40 000	1,20
140	002471	100	28 000	1,50
200	002488	100	20 000	1,86
250	002495	100	16 000	2,04
300	002501	100	11 200	2,04

LANGSCHAFTDÜBEL OHNE LAMELLEN M10

P-POB-HN DB





Normale Größe	EAN Produktnummer	Verpackung in Stck.		Preis inkl. MwSt [€/Stck.]
				
120	002426	100	25 000	0,48

LAMELLENDÜBEL M10

P-POB-HN DB



Normale Größe	EAN Produktnummer	Verpackung in Stck.		Preis inkl. MwSt [€/Stck.]
				
180	002433	100	12 000	0,50
240	002440	100	12 000	0,60
280	002457	100	12 000	0,64

ROHRSCHELLENSPITZE MIT HOLZSCHRAUBGEWINDE TORX M10 P-POB-ZT/SZ



Normale Größe	EAN Produktnummer	Verpackung in Stck.		Preis inkl. MwSt [€/Stck.]
140	002587	50	10 400	0,54
180	002594	50	10 400	0,66

DÜBEL FÜR VIERKANTSPITZ 7x7 P-POB-HN R1



Normale Größe	EAN Produktnummer	Verpackung in Stck.		Preis inkl. MwSt [€/Stck.]
200/60	002600	250	15 000	0,20

ISOLIERDÜBEL ISO-VERANKERUNG-SET FVZ,RRS M10 P-POB-HN IZOL



Normale Größe	EAN Produktnummer	Verpackung in Stck.		Preis inkl. MwSt [€/Stck.]
M10 x 96	001207	25	2 625	3,24

ISOLIERDÜBEL SPITZE ZIEGEL OHNE WÄRMEDÄMMUNG P-POB-HN WDVS140 M10



Normale Größe	EAN Produktnummer	Verpackung in Stck.		Preis inkl. MwSt [€/Stck.]
140	144843	1/5	750	5,76

ISOLIERDÜBEL SPITZE ZIEGEL WÄRMEDÄMMUNG P-POB-HN WDVS300 M10



Normale Größe	EAN Produktnummer	Verpackung in Stck.		Preis inkl. MwSt [€/Stck.]
300	144850	1/5	500	9,36

EDELSTAHL-UNI-PLATTFORM ZUM ANBRINGEN VON OB M10 P-POB-HN PLAT M10



Normale Größe	EAN Produktnummer	Verpackung in Stck.		Preis inkl. MwSt [€/Stck.]
M10	144836	25/500	5 000	4,02

GEWINDEBOLZEN M10

P-POB-ZT



Normale Größe	EAN Produktnummer	Verpackung in Stck.		Preis inkl. MwSt [€/Stck.]
60	002556	100	20 800	0,24
100	002563	100	15 600	0,36
150	002570	50	10 400	0,66

GRUNDPLATTEN M10

P-POB-ZT MP



Normale Größe	EAN Produktnummer	Verpackung in Stck.		Preis inkl. MwSt [€/Stck.]
80 x 30	002518	25	5 200	1,38

SELBSTFURCHENDER SCHRAUBSTIFT GEWINDE M8

P-POB-HB



Normale Größe	EAN Produktnummer	Verpackung in Stck.		Preis inkl. MwSt [€/Stck.]
150	071590	100	5 000	0,78
200	071606	100	5 000	1,10
250	071613	100	5 000	1,26
300	071620	100	5 000	1,32

LANGSCHAFTDÜBEL M8

P-POB-HBN-SS



Normale Größe	EAN Produktnummer	Verpackung in Stck.		Preis inkl. MwSt [€/Stck.]
150	071637	100	5 000	0,30
200	071644	100	5 000	0,31
250	071651	100	5 000	0,42
300	071668	100	8 000	0,44

SICHERHEITS-ABDECKKAPPEN

P-POB-HT AKG



Normale Größe	EAN Produktnummer	Verpackung in Stck.		Preis inkl. MwSt [€/Stck.]
TM 29 x 13	002280	50	16 800	0,30
AN 29 x 13	002211	50	16 800	0,30
IC 29 x 13	002235	50	16 800	0,30
OC 29 x 13	002266	50	16 800	0,30
MH 29 x 13	002242	50	16 800	0,30
B SB 29 x 13	002228	50	16 800	0,30
PS BH BHT 29 x 13	002273	50	16 800	0,30
MZ 29 x 13	002259	50	16 800	0,30
ZH 29 x 13	002297	50	16 800	0,30





REGENWASSERFÄNGER

P-PZV/DUN

Normale Größe	EAN Produktnummer	Verpackung in Stck.		Preis inkl. MwSt [€/Stck.]
80	006097	6	180	8,34
100	006103	5	150	9,30



REGENWASSERFÄNGER MIT LAUBFÄNGER

P-PZVS/DUN

Normale Größe	EAN Produktnummer	Verpackung in Stck.		Preis inkl. MwSt [€/Stck.]
80	006066	6	180	10,74
100	006073	5	150	11,94
120	006080	3	90	19,08



ALUMINIUM WASSERSAMMLER MIT SCHLAUCHPAKET

W-WZVHA

Normale Größe	EAN Produktnummer	Verpackung in Stck.		Preis inkl. MwSt [€/Stck.]
80 *	001481	1	60	70,20
100	001498	1	60	64,80
120 *	001504	1	60	135,00

Abmessungen: 80, 120

Abmessungen: 100

* Fertigung auf Bestellung



STANDROHRE MIT REINIGUNGSÖFFNUNG

P-POZR

Normale Größe	Länge in m	EAN Produktnummer	Verpackung in Stck.		Preis inkl. MwSt [€/Stck.]
80 *	1,0	009708	1	70	72,00
100	1,0	009715	1	60	54,00
100	1,5	009722	1	60	106,80

* Fertigung auf Bestellung



STANDROHRE MIT REINIGUNGSÖFFNUNG

P-POZR

Normale Größe	Länge in m	EAN Produktnummer	Verpackung in Stck.		Preis inkl. MwSt [€/Stck.]
120 *	1,0	009739	1	40	126,00
120 *	1,5	009746	1	40	171,60

* Fertigung auf Bestellung



ROHRSCHELLE MIT GUMMI M10

P-POB-OZR

Normale Größe	EAN Produktnummer	Verpackung in Stck.		Preis inkl. MwSt [€/Stck.]
80 *	002525	25	1 250	1,86
100	002532	25	1 250	2,40
120 *	002549	25	1 000	2,70

* Fertigung auf Bestellung

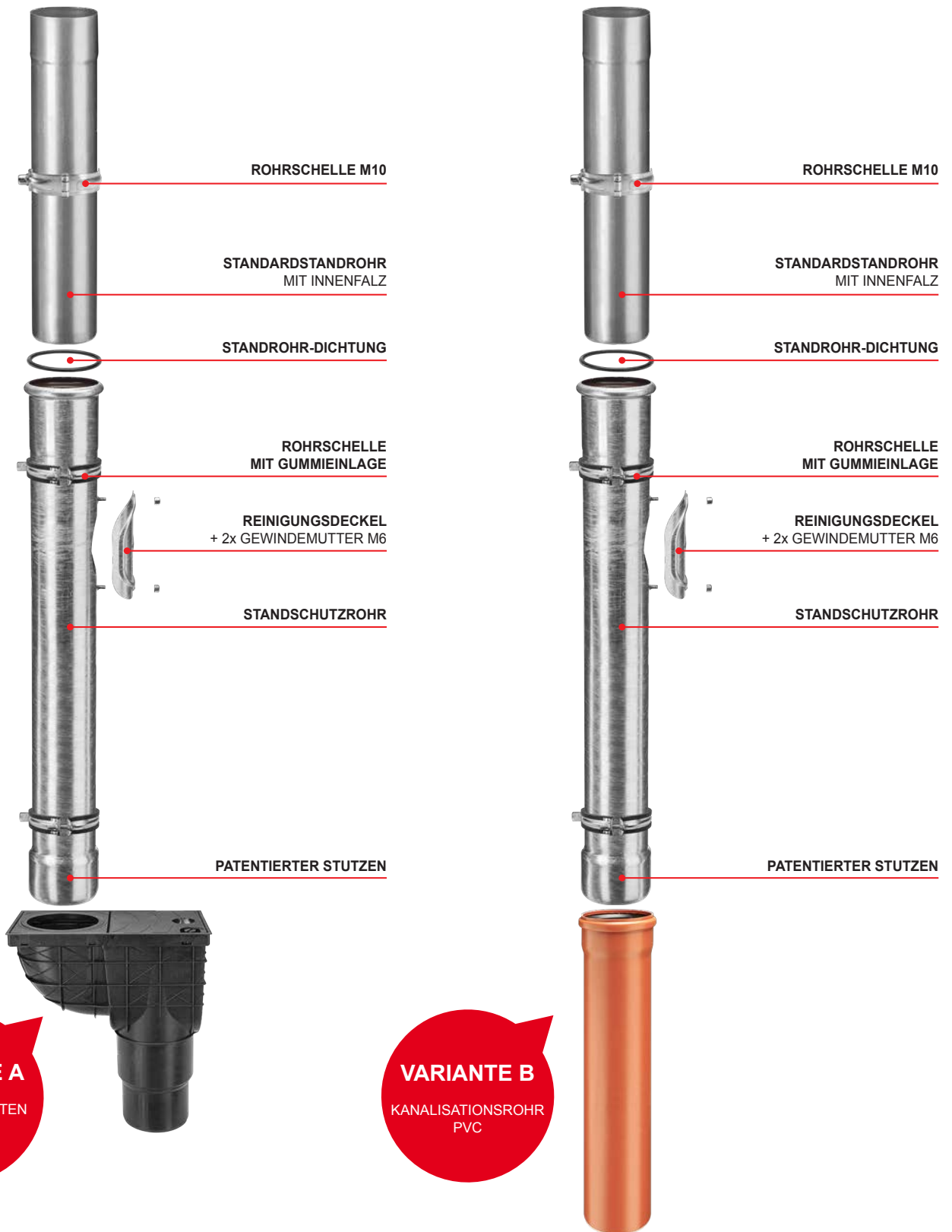

I. ALLGEMEINES

- 1.1. KJG a.s. mit Sitz in Malinovského 800/131, 916 21 Čachtice, Identifikationsnummer: 31 439 951 (nachfolgend nur „Verkäufer“), erlässt nachfolgende Allgemeine Verkaufsbedingungen. Sie gelten gegenüber Unternehmen bei der Ausübung ihrer Geschäftstätigkeit sowie gegenüber dem Staat, staatlichen Einrichtungen, Gebiets-einheiten oder juristischen Personen, die nach dem Gesetz als öffentlich-rechtliche Einrichtungen gegründet sind, bei der Wahrnehmung von öffentlichen Bedürfnissen oder Sicherstellung des eigenen Betriebes (nachfolgend nur „Käufer“) für den Verkauf und die Lieferung von Dachrinnensystemen mit Zubehör, leichter Dachdeckung, Trapezblechern, metallischen Werkstoffen, Dachzubehör, Werkzeugen, Maschinen und sonstigen mit dem Dachsystem zusammenhängenden Handelsgütern (nachfolgend nur „Ware“) durch uns an Hand eines Rahmenkaufvertrages (nachfolgend nur „RKV“).
- 1.2. Diese Allgemeinen Verkaufsbedingungen sind als untrennbarer Bestandteil des Rahmenkaufvertrages untrennbarer Bestandteil des zwischen dem Verkäufer und Käufer an Hand des RKV geschlossenen Einzelkaufvertrages (nachfolgend auch „EKV“ oder „Vertrag“).

II. VERTRAGSABSCHLUSS

- 2.1. Die schriftliche Bestellung der Ware durch den Käufer stellt ein verbindliches Angebot zum Abschluss des Einzelkaufvertrages dar und muss folgendes enthalten:
- die zur Ausstellung der Rechnung erforderliche Identifizierung des Käufers,
 - Spezifizierung der Bestellware (insbesondere der Typ, Art, Menge und Abmessungen),
 - Lieferort, Lieferfrist und Lieferweise der Ware,
 - Auftragsdatum,
 - Vorname, Name, Position und Unterschrift des Handlungsberechtigten des Käufers.
- 2.2. Der Einzelkaufvertrag kommt erst mit der schriftlichen Bestätigung der Bestellung des Käufers durch uns zustande.

III. KAUFPREIS UND ZAHLUNGSBEDINGUNGEN

- 3.1. Der Käufer verpflichtet sich, dem Verkäufer ordnungsgemäß und rechtzeitig den Kaufpreis für die bestellte Ware zu bezahlen. Der Kaufpreis wird nach der zum Tag der Einreichung der Bestellung durch den Käufer geltenden Preisliste des Verkäufers festgelegt (die Preise der Ware verstehen sich zuzüglich Mehrwertsteuer) und seine Höhe wird vom Verkäufer in der Bestätigung der Bestellung des Käufers einschließlich der gesetzlich geltenden Mehrwertsteuer (bei Warenlieferung innerhalb der Slowakei) angeführt. In notwendigen Fällen, wenn die Kaufpreisfeststellung an Hand einer individuellen Preiskalkulation gemäß der geltenden Preisliste erfolgt, ist vom Käufer der Kaufpreis bis zur Höhe der festgelegten Preiskalkulation zu entrichten, wobei die endgültige Höhe des Kaufpreises vom Verkäufer je nach den tatsächlich aufgewendeten Kosten festgelegt wird, diese darf den in der Preiskalkulation festgelegten Preis jedoch nicht überschreiten. Der Käufer hat Anspruch auf einen Nachlass auf den Preis der Ware, dessen Höhe sich aus dem Rahmenkaufvertrag ergibt; sollte der Verkäufer während der Laufzeit des Rahmenkaufvertrages die Höhe des Nachlasses auf den Preis der Ware für den Käufer ändern, wird er darüber umgehend schriftlich den Käufer unterrichten. Bei Warenlieferungen innerhalb der Slowakei wird dem Käufer vom Verkäufer zusätzlich zum Preis die gesetzlich geltende Mehrwertsteuer berechnet.
- 3.2. Für die Entnahme der Ware wird dem Käufer ein finanzieller Kreditrahmen und die Fälligkeit der Rechnungen im Sinne des Rahmenkaufvertrages festgelegt, wobei der Verkäufer berechtigt ist, dem Käufer den Kaufpreis mit dem Tag der Zustellung bzw. Absendung der Ware an den Käufer in Rechnung zu stellen. Wird der im Rahmenkaufvertrag genannte Kreditrahmen erschöpft oder die Rechnung vom Käufer nicht innerhalb der Fälligkeitsfrist bezahlt, ist der Verkäufer berechtigt, die vertragsmäßige Warenlieferung an den Käufer einzustellen und die nächste schriftliche Bestellung des Käufers nicht zu bestätigen. Die eingestellte Belieferung wird vom Verkäufer wieder aufgenommen:
- beim überzogenen Kreditrahmen – nach der Begleichung der am weitesten zurückliegenden Rechnungen bis zur Höhe des Kreditrahmenüberzugs und gleichzeitiger Bezahlung des Wertes der gewünschten Warenentnahme,
 - bei Nichtbezahlung der Rechnung innerhalb der Fälligkeitsfrist – nach deren vollständiger Begleichung.
- Der Verkäufer ist berechtigt, jederzeit während der Laufzeit des Rahmenkaufvertrages den festgelegten Kreditrahmen des Käufers zu ändern.
- 3.3. Die Zahlung gilt dann als rechtzeitig erfolgt, wenn sie innerhalb der Fälligkeitsfrist dem Konto des Verkäufers gutgeschrieben oder zur Kasse des Verkäufers eingezahlt wird.
- 3.4. Beim Verzug des Käufers mit der Bezahlung der Rechnung innerhalb der Fälligkeitsfrist, ist der Verkäufer berechtigt, dem Käufer entsprechende Verzugszinsen in Höhe von 0,05 % des ausstehenden Betrages für jeden Verzugstag zu berechnen.

IV. WARENLIEFERUNG UND EIGENTUMSVORBEHALT

- 4.1. Die Lieferung der Ware an den Käufer hat in der vertraglich vereinbarten Menge zu erfolgen, wobei ihre Qualität und Ausführung dem Verwendungszweck der Ware entsprechen müssen. Der Käufer hat die vom Verkäufer gelieferte Ware abzunehmen.
- 4.2. Solange von den Vertragsparteien nicht anders vereinbart wurde, ist die Ware vom Verkäufer für den Transport auf die für diese Ware im Geschäftsverkehr übliche Weise zu verpacken bzw. abzufertigen.
- 4.3. Die Lieferung der Ware erfolgt innerhalb der durch die Vertragsparteien im Vertrag vereinbarten Frist und auf die dort vereinbarte Weise.
- 4.4. Bei der Anlieferung der Ware durch den Verkäufer hat sich der Mitarbeiter des Käufers mit einer Berechtigung für die Warenabnahme auszuweisen.
- 4.5. Soll die Ware ohne Verladung auf das Transportmittel am Sitz der Verkäufers (bzw. im Lagerhaus des Verkäufers, bei dem die Bestellung des Käufers eingegangen ist) an einen vom Käufer festgelegten Spediteur überstellt werden, hat sich dieser mit einer Berechtigung für die Warenabnahme auszuweisen.
- 4.6. Soll die Warenlieferung an den Käufer am in der Bestellung festgelegten Lieferort mit dem Transportmittel des Verkäufers stattfinden, werden die Transportkosten vom Verkäufer je nach dem Zeitpunkt des Bestimmungsorts geltenden Preisliste für Transporte dem Käufer in Rechnung gestellt. Der Verkäufer behält sich ferner vor, die Ware nur am nach eigenem Ermessen zugänglichen Gelände abzuladen.
- 4.7. Bei Waren, die an den Käufer zu übersenden sind, wird der Verkäufer dem Käufer die Versandkosten in Rechnung stellen, sofern nicht anders vereinbart wurde.
- 4.8. Der Käufer verpflichtet sich zur Entnahme der Ware innerhalb der Lieferfrist. Sollte der Käufer seiner Pflicht zur Entnahme der Ware innerhalb der Lieferfrist nicht nachkommen, wird er vom Verkäufer zur Erfüllung dieser Pflicht innerhalb einer nachträglich gesetzten angemessenen Frist aufgefordert. Sollte der Käufer die Ware auch nicht innerhalb der nachträglich gesetzten angemessenen Pflicht entnehmen, entsteht dem Käufer dadurch das Recht, vom Vertrag zurückzutreten.
- 4.9. Sollte der Käufer bis zur Lieferung der Ware nicht den vollen Kaufpreis bezahlt haben, geht das Eigentum an der gelieferten Ware erst mit der vollständigen Bezahlung des Kaufpreises an den Käufer über.

V. GEFÄHRÜBERGANG FÜR BESCHÄDIGUNG DER WARE

- 5.1. Der Gefahrübergang für die Ware an den Käufer erfolgt mit ihrer Abnahme vom Verkäufer bzw. vom durch den Verkäufer beauftragten Spediteur. Bei Versäumnis der Warenabnahme durch den Käufer erfolgt der Gefahrübergang mit dem Zeitpunkt, ab welchem dem Käufer vom Verkäufer bzw. beauftragten Spediteur die Manipulation mit der Ware ermöglicht wird, wobei der Käufer von dieser Möglichkeit in Kenntnis gesetzt wurde und die Ware im Widerspruch zum Vertrag nicht abgenommen hat.
- 5.2. Soll die Ware an einem vom Käufer beauftragten Spediteur, von dem der Käufer die Ware abnehmen wird, im Sitz des Verkäufers in Čachtice (bzw. im jeweiligen Lagerhaus des Verkäufers) übertragen werden, geht die Gefahr für Beschädigung der Ware mit ihrer Übergabe an diesen Spediteur an den Käufer über.
- 5.3. Soll die Ware vom Verkäufer an den Käufer versendet werden, geht die Gefahr für die Beschädigung der Ware mit dem Zeitpunkt ihrer Übergabe an den ersten Spediteur zvecStöck. Beförderung an den Bestimmungsort an den Käufer über.
- 5.4. Der Käufer hat die Ware nach dem Gefahrübergang ohne unnötige Verzögerung zu besichtigen. Wird die Ware an den Käufer versendet, hat er die Ware ohne unnötige Verzögerung nach ihrem Eintreffen am Bestimmungsort zu besichtigen.

VI. MANGELHAFTUNG UND GEWÄHRLEISTUNG

- 6.1. Der Verkäufer haftet für alle zum Zeitpunkt des Gefahrübergangs an den Käufer bereits vorhandene Mängel, obwohl diese erst danach sichtbar geworden sind. Der Verkäufer haftet ferner für alle Mängel, die nach dem Gefahrübergang an den Käufer in Folge einer Pflichtverletzung auf Seiten des Verkäufers entstanden sind.
- 6.2. Erfolgt beim Gefahrübergang keine Besichtigung der Ware vom Käufer selbst oder durch Dritte für den Käufer, kann dieser seine Ansprüche aus solchen bei der Besichtigung feststellbaren Mängeln nur dann anwenden, wenn er das Vorhandensein dieser Mängel der Ware bereits zum Zeitpunkt des Gefahrübergangs nachweisen kann.
- 6.3. Der Käufer hat die Mängel dem Verkäufer mitzuteilen, und zwar ohne unnötige Verzögerung nachdem:
- a/ der Käufer die Mängel festgestellt hat,
 - b/ die Mängel vom Käufer unter Aufwendung fachlicher Sorgfalt bei der nach dem Gefahrübergang durchzuführenden Besichtigung als feststellbar galten, oder
 - c/ die Mängel zu einem späteren Zeitpunkt unter Aufwendung fachlicher Sorgfalt als feststellbar galten, spätestens jedoch innerhalb von zwei Jahren seit dem Liefertermin der Ware bzw. Eingang der Ware an dem im Vertrag benannten Lieferort. Bei Mängeln, auf die sich die Qualitätsgarantie bezieht, wird diese Frist durch die Garantiedauer ersetzt.
- 6.4. Der Garantiezuspruch für die gelieferte Ware erfolgt mit einer Erklärung des Verkäufers auf einem gesonderten Garantieschein, der auch die Vorgehensweise bei Beanstandungen beschreibt.
- 6.5. Die Laufzeit der Gewährleistung beginnt mit dem Tag der Warenzustellung. Ist die Ware vom Verkäufer zu versenden, beginnt die Gewährleistungszeit mit der Anlieferung der Ware am Bestimmungsort. Falls der Käufer die Ware wegen Mängeln, die vom Verkäufer zu vertreten sind, nicht nutzen kann, wird die Laufzeit der Gewährleistung solange ausgesetzt.
- 6.6. Bei Lieferung mangelnder Ware wird die Anwendbarkeit der Bestimmungen aus § 436, § 437, § 439 Abs. 2, 3, 4 und § 441 des slowakischen Handelsgesetzbuches ausdrücklich ausgeschlossen und der Verkäufer wird dem Käufer in diesem Fall einen Nachlass auf den Kaufpreis gewähren oder die beanstandeten Mängel der Ware beseitigen, und zwar durch:
- a/ Lieferung der mangelnden Ware,
 - b/ Reparatur der Ware oder Ersatzlieferung bei Mängeln, die sich beheben lassen, oder
 - c/ Ersatzlieferung bei Mängeln, die sich nicht beheben lassen.
- 6.7. Der gewährte Nachlass auf den Kaufpreis hat dem Unterschied zwischen dem Wert der mangelfreien und der gelieferten mangelbehafteten Ware zu entsprechen, wobei für die Bestimmung des Wertes der Zeitpunkt der voraussichtlichen Leistungserbringung entscheidend ist. Mit der Gewährung eines Nachlasses auf den Kaufpreis durch den Verkäufer entfällt der Anspruch des Käufers weiteren Schadensersatz wegen entgangenen Gewinns in Folge von mangelnden Eigenschaften der Ware, für die ein Nachlass gewährt wurde, zu beanspruchen.
- 6.8. Bei Ersatzlieferung ist der Verkäufer berechtigt zu verlangen, dass die Rückgabe der Tauschware durch den Käufer auf seine Kosten im gleichen Zustand wie bei ihrer Anlieferung an den Käufer erfolgt. Dieser Anspruch des Verkäufers ist ausgeschlossen, solange die Unmöglichkeit der Rückgabe der Ware in dem dort angegebenen Zustand nicht durch Handlung oder Versäumnis des Käufers verursacht oder der Zustand der Ware in Folge der ordnungsgemäß durchgeführten Besichtigung der Ware zum Zwecke der Mängelermittlung geändert wurde. Wird die Ware oder Teile davon durch den Käufer vor Entdeckung der Mängel verkauft oder ganz oder teilweise verbraucht oder bei der üblichen Benutzung abgedeutet, hat der Käufer die nicht verkaufte oder unverbrauchte oder abgedeutete Ware zurückzugeben und an den Verkäufer einen Ersatz in Höhe des aus der Verwendung des Ware resultierenden Nutzens zu leisten.
- 6.9. Die Haftung des Verkäufers für Mängel, die nicht von der Qualitätsgarantie gedeckt sind, entfällt, soweit diese an der Ware nach dem Gefahrübergang durch Außenennüfisse entstanden sind und weder vom Verkäufer noch von seinen Gehilfen bei der Erfüllung seiner Verpflichtung verursacht wurden.

VII. HÖHERE GEWALT

- 7.1. Treten nach dem Abschluss des Vertrages unvorhersehbare und unvermeidliche Umstände ein, die ein dauerhaftes oder vorübergehendes Hindernis für die Erfüllung der Pflicht aus dem geschlossenen Vertrag durch die Vertragsparteien darstellen (vis maior), wird die Nichterfüllung der Pflicht (bei dauerhaften Hindernissen) durch die Vertragspartei bzw. die verspätete Erfüllung der Pflicht (bei vorübergehenden Hindernissen), nicht als Verletzung dieses Vertrages gewertet und die jeweilige Vertragspartei haftet somit nicht für eventuelle Schäden, die im Zusammenhang mit der Nichterfüllung der Vertragspflichten entstehen. Hat das entstandene Hindernis nur einen vorübergehenden Einfluss auf die Nichterfüllung der vertraglichen Pflicht, verpflichten sich die Vertragsparteien, der Erfüllung ihrer vertraglichen Pflichten umgehend nach Wegfall des Hindernisses nachzugehen. Die Entstehung solcher Hindernisse ist umgehend der jeweils anderen Vertragspartei mitzuteilen.
- 7.2. Als vis maior gelten insbesondere Naturereignisse, willkürliche Handlung von Dritten, StreiStöck., Aussperrungen, Blockaden, (erklärter sowie nicht-erklärter) Krieg, Änderungen der politischen Lage, welche die Ausübung der Rechte und Pflichten aus dem Vertrag ausschließen oder übermäßig erschweren sowie alle ähnlichen Situationen.

VIII. SCHUTZ PERSONENBEZOGENER DATEN

- 8.1. Der Käufer (und für Zwecke dieses Artikels auch alle weiteren auf dem Rahmenkaufvertrag oder der Bestellung für den Käufer signierten Personen) erteilt hiermit dem Verkäufer seine ausdrückliche Zustimmung zur Bearbeitung der ihn betreffenden Daten, die im Rahmenkaufvertrag und in der Bestellung des Käufers genannt werden, im Sinne des slowakischen Gesetzes Nr. 428/2002 Ges. Slg. zum Schutz personenbezogener Daten in der jeweils geltenden Fassung (nachfolgend nur „Gesetz“).
- 8.2. Der Käufer erteilt dem Verkäufer seine ausdrückliche Zustimmung zur Bearbeitung der ihn betreffenden Daten zu folgenden Zwecken:
- a/ Ausübung der Rechte und Pflichten aus dem Rahmenkauf- und Einzelkaufvertrag,
 - b/ Buchführung, die dem Verkäufer per Gesetz oder auf seiner Grundlage auferlegt wird,
 - c/ Ausübung von Marketingleistungen.
- 8.3. Der Käufer erteilt dem Verkäufer seine ausdrückliche Zustimmung zur Weitergabe der ihn betreffenden Daten zu Zwecken aus Punkt 8.2 an Dritte, die vom Verkäufer mit der vorliegenden Tätigkeit beauftragt wurden.
- 8.4. Der Käufer erteilt dem Verkäufer seine ausdrückliche Zustimmung zur Bearbeitung der ihn betreffenden Daten:
- a/ solange dem Verkäufer die Pflicht der Buchführung aus Punkt 8.2 Buch. b/ auferlegt ist,
 - b/ für die zum Schutz gesetzlicher Rechte und zur Wahrung gesetzlich geschützter Interessen des Verkäufers unbedingt erforderliche Dauer.
- 8.5. Der Käufer nimmt zur Kenntnis, dass sollte der Verkäufer bzw. ein Dritter, an dem die personenbezogenen Daten vom Verkäufer weitergegeben wurden, gegen seine gesetzlichen Pflichten verstoßen, er berechtigt ist, seine Zustimmung zur Bearbeitung der ihn betreffenden Daten zu widerrufen und ihre Löschung zu verlangen.

IX. SCHLUSSBESTIMMUNGEN

- 9.1. Der Käufer darf die ihm aus dem Rahmenkauf- oder Einzelkaufvertrag anfallenden Rechte ohne die ausdrückliche Zustimmung des Verkäufers weder an Dritte übertragen noch an sie abtreten.
- 9.2. Der Rahmenkaufvertrag kann nur in Form von schriftlichen durch Vertreter beider Vertragsparteien unterzeichneten Zusätzen geändert werden, sofern in den vorliegenden Allgemeinen Bedingungen nicht anders bestimmt ist.
- 9.3. Abweichende zwischen Verkäufer und Käufer vereinbarte Bestimmungen im Einzelkaufvertrag haben Vorrang vor den Bestimmungen des Rahmenkaufvertrages und diesen Allgemeinen Verkaufsbedingungen. Rechtsverhältnisse, die weder im Rahmenkauf- bzw. Einzelkaufvertrag noch mit diesen Allgemeinen Verkaufsbedingungen geregelt werden, richten sich nach dem slowakischen Handelsgesetzbuch und sonstigen geltenden Rechtsvorschriften der Slowakischen Republik; die Geltung der Kollisionsnormen und des UN-Abkommens zum internationalen Warenkauf / CISG/ vom 11.04.1980 sowie eventueller Ergänzungen für den Fall, dass sich der Sitz (Geschäftssitz) des Käufers in einem anderen Land befindet oder die Ware in ein anderes Land gebracht wird, ist ausgeschlossen.
- 9.4. Alle sich aus der Erfüllung des Rahmenkaufvertrages ergebenden Streitigkeiten werden durch gültige Regelung der Vertragsparteien beigelegt. Für Streitigkeiten, die nicht durch gegenseitige Absprache beigelegt werden können, gilt der (ausschließliche) Gerichtsstand des zuständigen Gerichtes der Slowakischen Republik.
- 9.5. Diese Allgemeinen Bedingungen werden vom Verkäufer gemäß § 273 des slowakischen Handelsgesetzbuches erlassen und gelten ab dem 01.01.2017.