



ERESZCSATORNA RENDSZER FÉLKÖRÍVES



ÁRLISTA
2024

AJÁNLOTT FOGYASZTÓ ÁRAK



POWERFUL PARTNER FOR YOUR ROOF



Acél anyag | 3



Csatorna | 6



Dilatációs betét | 8



Csatorna tartozékok | 10



Csatornatartó | 11



Szeglet | 14



Véglemez | 14



Betorkollócsok | 15



Könyök | 19



Lefolyócső | 21

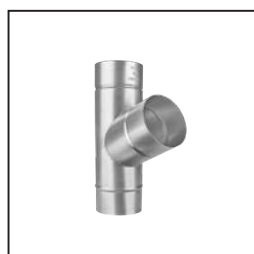

Lefolyócső tartozékok | 23



Bilincsfej | 24

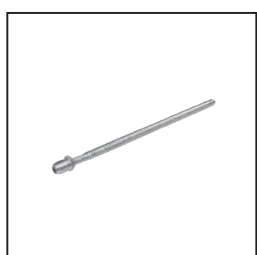

Bilincsfej tartozékok | 25



Esőlopó | 29



Állványcső | 30

ERESZCSATORNA RENDSZER FÉLKÖRÍVES

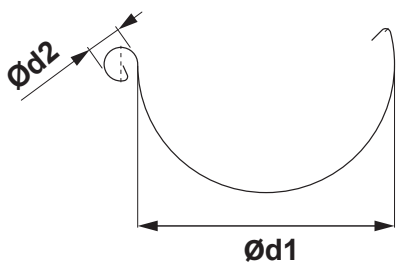

TETŐERESZ MÉRETEK

(méretek és méretbeli tűrések az EN 612 szerint)

Kiterített szélesség (mm)	200	250	280	333	400	500
Ød1	80	105	127	153	192	250
Ød2	16	18	18	20	22	22

BELSŐ FALC

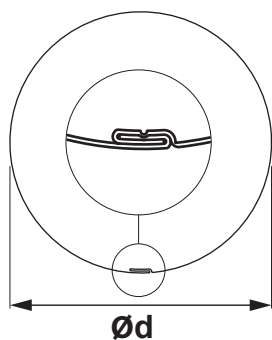

LEFOLYÓCSŐ MÉRETEK

(méretek és méretbeli tűrések az EN 612 szerint)

Méretek	60	80	100	120	150
Névleges méret Ød (mm)	60	80	100	120	150

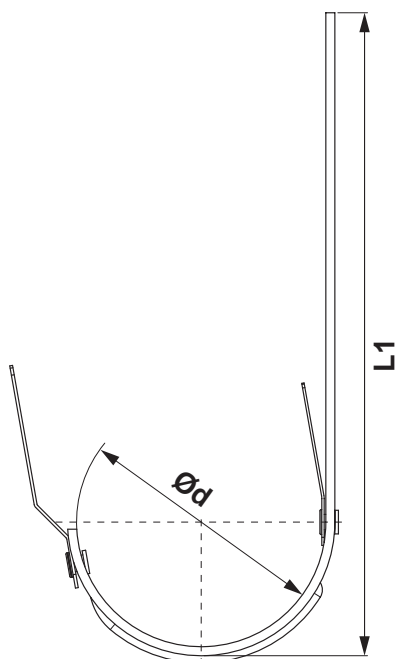

ERESZCSATORNA TARTÓ KAMPÓK MÉRETEI

(méretek és méretbeli tűrések az EN 612 szerint)

Méretek (mm)	L1	Ød
200	290	80
250	310	105
280	345	127
333 – 510	345	153
333 – 550	385	153
333 – 610	445	153
400	400	192

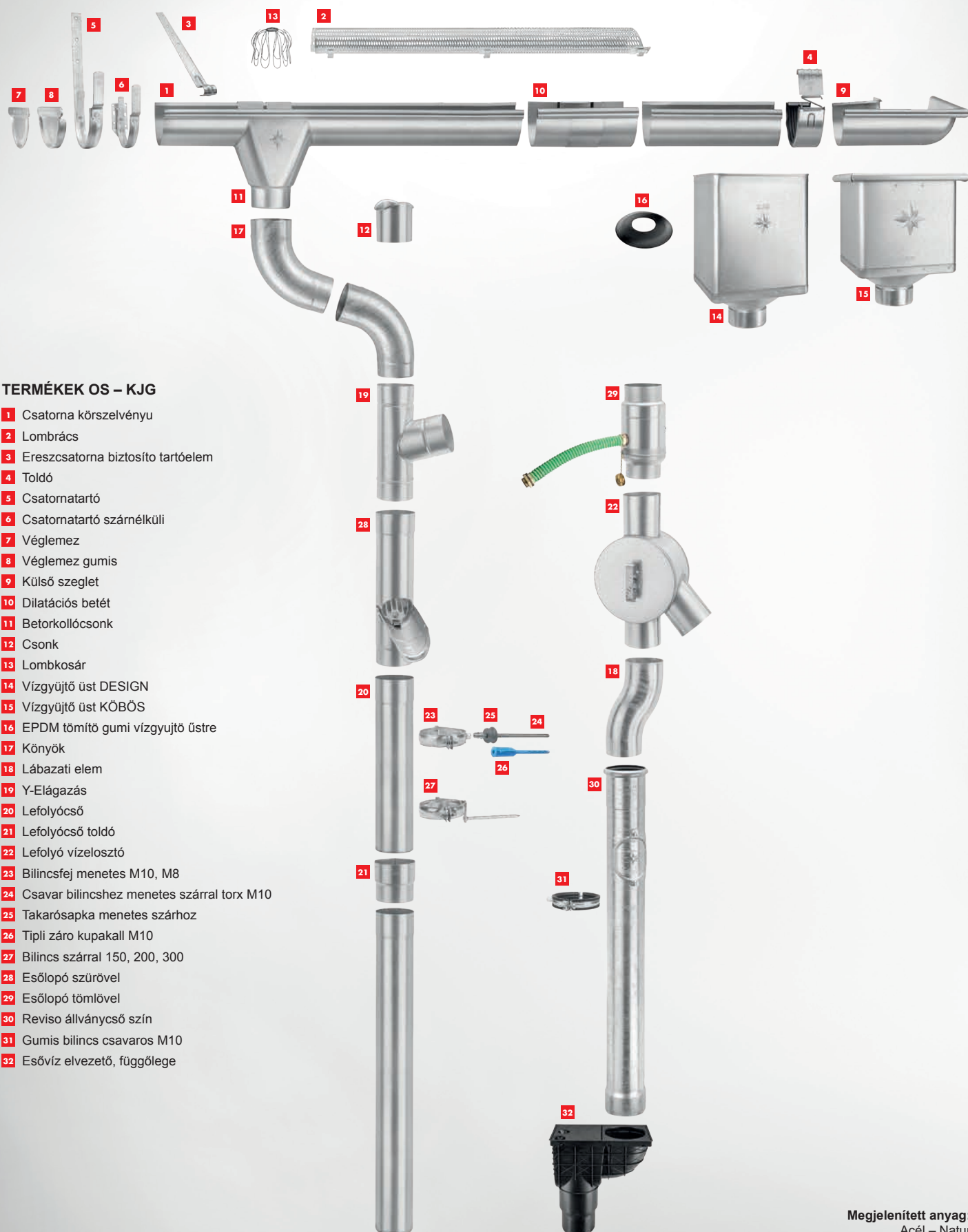

TERMÉKEK OS – KJG

- 1** Csatorna körszelvényu
- 2** Lombrács
- 3** Ereszcsatona biztosító tartóelem
- 4** Toldó
- 5** Csatornatartó
- 6** Csatornatartó szárnélküli
- 7** Véglemez
- 8** Véglemez gumis
- 9** Külső szeglet
- 10** Dilatációs betét
- 11** Betorkollócsonk
- 12** Csonk
- 13** Lombkosár
- 14** Vízyűjtő űst DESIGN
- 15** Vízyűjtő űst KÖBÖS
- 16** EPDM tömítő gumi vízyűjtő űstre
- 17** Könyök
- 18** Lábazati elem
- 19** Y-Elágazás
- 20** Lefolyócső
- 21** Lefolyócső toldó
- 22** Lefolyó vízelosztó
- 23** Bilincsfej menetes M10, M8
- 24** Csavar bilincshez menetes szárral torx M10
- 25** Takarósapka menetes szárhoz
- 26** Tipli záro kupakall M10
- 27** Bilincs szárral 150, 200, 300
- 28** Esőlopó szűrővel
- 29** Esőlopó tömlővel
- 30** Reviso állványcső szín
- 31** Gumis bilincs csavaros M10
- 32** Esővíz elvezető, függőlege

Anyag neve	RAL	Fényes/ Matt	s = (mm)							ÁBRÁZOLT SZERKEZET	
			0,45	0,50	0,55	0,60	0,70	0,75	0,80		1,00
● ANYZOTT ANYAG USS	Natúr	Matt	✓	✓	✓	✗	✗	✗	✓	✗	
● ANYZOTT ANYAG DUN	Natúr	Fényes	✓	✓	✓	✓	✓	✓	✗	✓	
● ANYZOTT ANYAG VOEST	Natúr	Fényes	✗	✗	✗	✓	✗	✗	✓	✗	

* Az ábrázolt szerkezet a monitor beállításától, vagy a nyomtatvány minőségétől függően eltérhet a tényleges szerkezettől.

U. S. Steel

A több, mint 50 éves hagyománnyal rendelkező kassai U. S. Steel Košice, s.r.o. társaság Szlovákia legnagyobb acélgyártója és egyúttal egyik legnagyobb társasága. Termékösszetételébe magas hozzáadott-értékű termékek tartoznak, alkalmazást nyerve a gépjárműiparban, a csomagolóiparban, az elektrotechnikai iparban, a fogyasztó-irányultságú iparban és az építőiparban.



DUNAFERR

A Dunaújvárosban székelő ISD DUNAFERR cégcsoport Magyarország egyik legnagyobb ipari termelő vállalata. A több, mint hat évtizedes múltra visszatekintő társaságcsoport tevékenységének középpontjában a vevőközpontú termelés áll. Az ISD DUNAFERR társaság által gyártott melegen hengerelt, pácolt, hidegen hengerelt, horganyzott szalagokat és táblalemezeket, valamint nyitott és üreges idomacélokat elsősorban gépipari, járműipari és építőipari termékek előállításához használják fel.

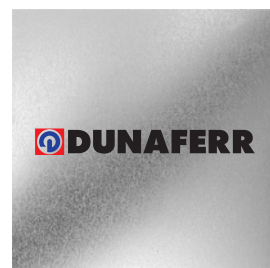

VOESTALPINE

Az ausztriai Linzben székelő Voestalpine Európa egyik vezető partnere a gépjárműipar, a fogyasztó-irányultságú és energiaipar területén. Ezen kívül vezető szerepet tölt be a piacon a vasúti technológiák, a szerszámacél és a speciális acél forgalmazói között. A voestalpine acél számos termékben megtalálható, mint például az Airbus legújabb generációjában, az Atomium-féle épületekben Brüsszelben, a londoni Wembley stadionban és a világ legmagasabb épületében, a Burj Dubaiban. A Voestalpine-t a négy divízióból álló cégcsoport 500 társasága képviseli. A High Performance Metals divízió ezek egyike, és tevékenységének középpontjában a speciális acélfajták területén a technológiaiilag igényes termékek állnak.



Cink-magnézium nemes felületkezelés (min. 200g/m²) a tartós korrózióvédelemért.

Fém bevonat



A csapadékvíz-elvezetés követelményeinek megfelelően optimalizált acéllemez

Fém bevonat

Cink-magnézium nemes felületkezelés (min. 200g/m²) a tartós korrózióvédelemért.

CSATORNA KÖRSZELVÉNYU [s=0,55]

P-PZ

Névleges méret	Hossz m	EAN szám	Csomagolás m		Ár áfával [HUF/m]
					
200	3,0	006363	15	1 200	1 460,00
200	4,0	006370	20	1 600	1 460,00
250	2,0	006394	10	480	1 460,00
250	3,0	006417	15	720	1 310,00
250	4,0	006431	20	960	1 310,00
250	5,0	006455	25	1200	1 310,00
250	6,0	006479	30	1440	1 310,00
280	2,0	006493	10	420	1 590,00
280	3,0	006516	15	630	1 460,00
280	4,0	006530	20	840	1 460,00
280	5,0	006554	25	1 050	1 460,00
280	6,0	006578	30	1 260	1 460,00
333	2,0	006592	10	330	1 640,00
333	3,0	006615	15	495	1 590,00
333	4,0	006639	20	660	1 590,00
333	5,0	006653	25	825	1 590,00
333	6,0	006677	30	990	1 590,00
333	7,0	006691	35	1 155	1 590,00
400	4,0	006707	20	540	2 900,00
400 *	6,0	006714	30	810	2 900,00
500 *	4,0	006721	20	200	4 850,00
500 *	6,0	020253	30	300	4 850,00

* Gyártás rendelésre



CSATORNA KÖRSZELVÉNYU [s=0,50]

P-PZ



Névleges méret	Hossz m	EAN szám	Csomagolás m		0[HUF/m]
250 *	2,0	006387	10	480	1 200,00
250 *	3,0	006400	15	720	1 170,00
250	4,0	006424	20	960	1 170,00
250 *	5,0	006448	25	1 200	1 170,00
250	6,0	006462	30	1 440	1 170,00
280 *	2,0	006486	10	420	1 370,00
280 *	3,0	006509	15	630	1 330,00
280 *	4,0	006523	20	840	1 330,00
280 *	5,0	006547	25	1 050	1 330,00
280 *	6,0	006561	30	1 260	1 330,00
333 *	2,0	006585	10	330	1 550,00
333 *	3,0	006608	15	495	1 510,00
333	4,0	006622	20	660	1 510,00
333	5,0	006646	25	825	1 510,00
333	6,0	006660	30	990	1 510,00
333	7,0	006684	35	1 155	1 510,00

* Gyártás rendelésre

FEKVÖERESZ [s=0,55]

P-PZS



Névleges méret	Hossz m	EAN szám	Csomagolás m		Ár áfával [HUF/m]
650 *	4,0	023889	4	200	3 870,00
650	6,0	023896	6	300	3 870,00
800 *	4,0	023902	4	160	4 490,00

* Gyártás rendelésre

DILATÁCIÓS BETÉT

P-PZDI



Névleges méret	EAN szám	Csomagolás db		Ár áfával [HUF/db]
250/260 *	080509	3	360	4 830,00
280/260 *	080493	3	360	4 870,00
333/260 *	080486	5	200	5 050,00
400/260 *	080479	5	200	6 640,00

* Gyártás rendelésre



FEKVÖERESZ DILATÁCIO

P-PZSDI

Névleges méret	EAN szám	Csomagolás db		Ár áfával [HUF/db]
670/260 *	080462	1	40	11 420,00

* Gyártás rendelésre

DILATÁCIO

P-PZDIP



Névleges méret	Hossz m	EAN szám	Csomagolás m		Ár áfával [HUF/m]
260	3,0	012470	3	120	14 880,00
260 *	6,0	012487	6	240	14 880,00

A DILATÁCIÓS ERESZCSATORNA ÉS SZALAG HASZNÁLATA

DILATÁCIÓS ERESZCSATORNA

Szerelési példa: Független, ereszcatorna 500 mm kiterített szélességig.
A dilatációs ereszcatornát 15 m-es közböben kell felszerelni. A külső szögletre és az ereszcatorna elejére elég a normál érték fele: legfeljebb 7,5 m. A belső szögletre a normál érték negyede felel meg: legfeljebb 3,75 m. Egyéb anyagokra és méretekre vonatkozóan: lásd az alábbi táblázatot. A szögletek mindig szilárd pontokként számítandók.

ETŐERESZEK FÉLKÖRÍVES DILATÁCIÓS ERESZCSATORNÁK

Ereszcatorna kiterített szélessége	Alumínium	Acél, Titán-cink, Réz, Rozsdamentes acél
< 500	12	15
> 500	8	10

DILATÁCIÓS SZALAG

Belső beépítés: az alapra ragasztás nélkül rögzített ereszcatornák, nem szokványos profilú és lemezborítású falazattal ellátott tetők

TETŐERESZ DILATÁCIÓS SZALAG

Ereszcatorna kiterített szélessége	Alumínium	Acél, Titán-cink, Réz, Rozsdamentes acél
< 500	8	10
> 500	6	8

A külső szögletre vagy az ereszcatorna elejére elég a normál érték fele. A belső szögletre a normál érték egynegyede érvényes.

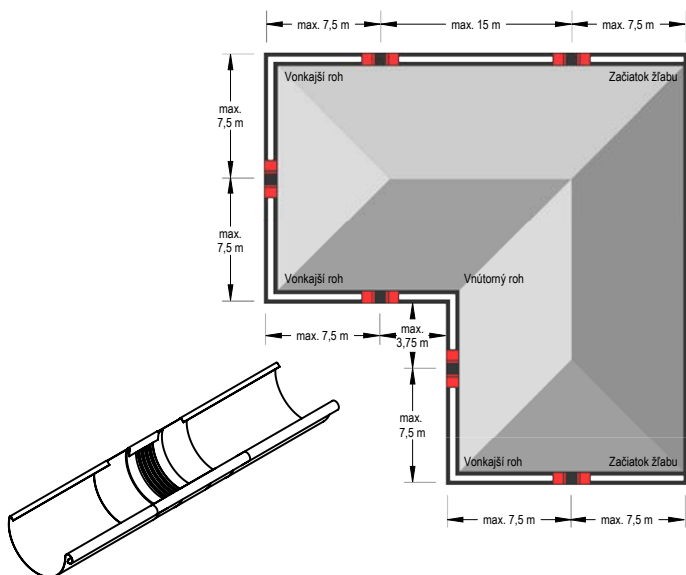

Megjegyzés a dilatációs ereszcatorna szereléséhez.

A forrasztás segítségével végzett szerelésnél először a középső gumi alkatrészt kell vizes ronggyal letakarni (hogy a meleg ne terjedjen át a középső gumi alkatrészbe). Be kell tartani a középső gumi alkatrésztől mért 6 cm legkisebb távolságot. Minden esetben kerülni kell a gumi nyílt lánggal való érintkezését.

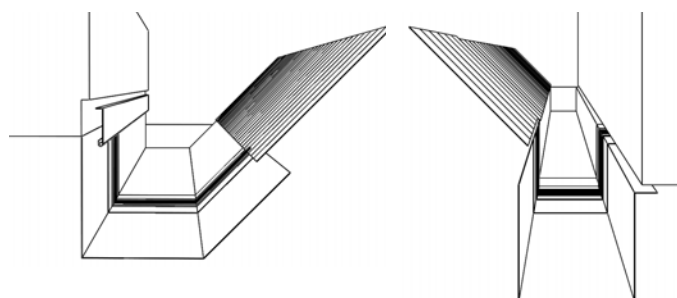

Megjegyzés a dilatációs szalag alkalmazásához.

A dilatációs szalag hajlításánál, szerelésénél győződjön meg arról, hogy:

- A hajlító-pofák rádiusza legalább 2 mm.
- A bádoglemez 1 mm vastagságától be kell tartani a hajlítási sugár 5 mm-es legkisebb értékét.
- A hajlító-pofákat a hajlítás során a nyíróhatás - a gumi megrongálásának a megelőzése - céljából a középső gumi alkatrész 3 - 4 mm-es vastagságára kell beállítani.
- A középső gumi elem a hajlítás során nem lehet összenyomva, vagy megrongálva. Ezért egy 2-5 mm (vastag), úgy meghajlított alumínium bádoglemezt kellene alkalmazni, hogy az a hajlító-pofák védőelemeként lehessen rögzítve. Így nagyobb hajlítási sugár érhető el megakadályozva a középső gumirész sérülését.



ALUMÍNIUM LOMBRÁCS

W-WZNLM

Névleges méret	Dížka v m	EAN szám	Csomagolás db		Ár áfával [HUF/db]
333	2,0	064905	25	300	11 290,00

PVC LOMBRÁCS

SD-ZNL MRIEZKA

Névleges méret	Hossz m	EAN szám	Csomagolás db		Ár áfával [HUF/db]
171	1,0	008473	30	450	1 990,00
171	1,0	008466	30	450	1 990,00

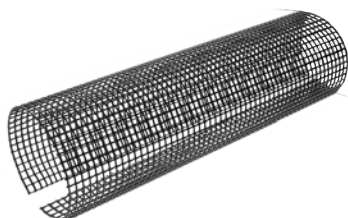

PVC LOMBRÁCS

SD-ZNL N

Névleges méret	Hossz m	EAN szám	Csomagolás db		Ár áfával [HUF/db]
250 *	3,0	008480	10	400	10 580,00
280-333 *	3,0	008497	10	400	10 630,00



* Gyártás rendelésre



ERESZCSATORNA BIZTOSÍTÓ TARTÓELEM

P-PDZNV





Névleges méret	EAN szám	Csomagolás db		Ár áfával [HUF/db]
				
18/250, 280 *	085269	25	3 000	420,00
20/333 *	085276	25	3 000	420,00
22/400 *	085283	25	3 000	420,00

* Gyártás rendelésre

TOLDÓ

P-PSPZ





Névleges méret	EAN szám	Csomagolás db		Ár áfával [HUF/db]
				
250	083418	5	600	1 200,00
280	083425	5	600	1 200,00
333	083432	5	600	1 240,00

CSATORNATARTÓ RÉGI TIPUS

P-PHP-ST





Névleges méret	Anyag	EAN szám	Csomagolás db		Ár áfával [HUF/db]
					
250/480	25/5	032874	10	1 000	820,00
333/510 *	30/5	049049	10	1 500	950,00
333/550	30/5	032881	10	1 000	930,00
333/610 *	30/5	032898	10	1 000	1 200,00

* Gyártás rendelésre

CSATORNATARTÓ FEKVÓERESZ



P-PHSSN



Névleges méret	Anyag	EAN szám	Csomagolás db		Ár áfával [HUF/db]
					
4	20/6	033444	25	1 000	2 260,00

CSATORNATARTÓ

P-PHP

Névleges méret	Anyag	EAN szám	Csomagolás db		Ár áfával [HUF/db]
					
200/380	25/4	032904	10	1 000	710,00
250/380 *	25/5	032911	10	1 000	730,00
250/430 *	25/4	033420	10	2 000	770,00
250/430	25/5	032928	10	1 000	750,00
250/480 *	25/5	032935	10	1 000	820,00
280/430 *	25/5	032942	10	2 000	770,00
280/430 *	30/5	032959	10	2 000	860,00
280/480	25/5	032966	10	2 000	820,00
280/480 *	30/4	032973	10	1 500	860,00
280/480 *	30/5	032980	10	1 000	950,00
280/530 *	25/5	032997	10	1 000	910,00
280/530 *	30/5	033000	10	1 500	1 020,00
333/480 *	25/5	033017	10	2 000	820,00
333/480 *	30/4	080769	10	1 500	860,00
333/480 *	30/5	033024	10	2 000	950,00
333/510	25/5	033031	10	2 000	890,00
333/510 *	30/4	033048	10	1 500	890,00
333/510 *	30/5	033055	10	1 500	950,00
333/550	25/5	033062	10	2 000	910,00
333/550	30/4	033079	10	1 500	930,00
333/550	30/5	033086	10	1 500	930,00
333/610	25/5	033093	10	1 000	1 020,00
333/610 *	30/5	033109	10	1 000	1 200,00
400/610 *	30/5	033437	10	1 000	1 310,00
400/610	30/6	033116	10	1 000	1 460,00
400/650	30/6	033123	10	1 000	1 550,00

* Gyártás rendelésre



CSATORNATARTÓ SZÁRNÉLKÜLI

P-PHPK



Névleges méret	Anyag	EAN szám	Csomagolás db		Ár áfával [HUF/db]
200	25/4	065001	25	1 000	1 020,00
250	25/4	065018	25	1 000	950,00
280	25/4	065025	25	1 000	1 000,00
333	25/5	065032	25	1 000	1 040,00
400	30/5	065049	20	800	1 640,00

CSATORNATARTÓ SZÁRNÉLKÜLI ORRAL

P-PHPNK



Névleges méret	Anyag	EAN szám	Csomagolás db		Ár áfával [HUF/db]
250 *	25/4	095282	25	1 000	1 370,00
280 *	25/4	095299	25	1 000	1 390,00
333 *	25/5	095305	25	1 000	1 420,00

* Gyártás rendelésre

CSATORNATARTÓ ORRAL MEREVÍTÉSSEL

P-PHPN



Névleges méret	Anyag	EAN szám	Csomagolás db		Ár áfával [HUF/db]
250/430 *	25/5	095787	10	1 000	860,00
280/480 *	25/5	095794	10	1 000	970,00
333/550 *	25/5	095800	10	1 000	1 060,00
400/610 *	30/5	095817	10	1 000	1 680,00

* Gyártás rendelésre

KÜLSŐ SZEGLET VOEST

P-PRA/VOEST



Névleges méret	EAN szám	Csomagolás db		Ár áfával [HUF/db]
250	000958	5	150	2 830,00
280	000965	5	150	2 880,00
333	000972	5	150	2 970,00

BELSŐ SZEGLET VOEST

P-PRI/VOEST



Névleges méret	EAN szám	Csomagolás db		Ár áfával [HUF/db]
250	000927	5	150	2 830,00
280	000934	5	150	2 880,00
333	000941	5	150	2 970,00

VÉGLEMEZ

P-PCL/DUN



Névleges méret	EAN szám	Csomagolás db		Ár áfával [HUF/db]
200	002617	6/60	1 440	220,00
250	002624	50	4 500	180,00
280	002631	50	4 500	200,00
333	002648	50	4 500	220,00
400	002655	4/40	960	530,00

VÉGLEMEZ GUMIS

P-PCLG/DUN



Névleges méret	EAN szám	Csomagolás db		Ár áfával [HUF/db]
250	096692	25	2 250	420,00
280	096708	25	2 250	490,00
333	096715	25	2 250	530,00

BETORKOLLÓCSONK

P-PKL



Névleges méret	EAN szám	Csomagolás db		Ár áfával [HUF/db]
250/60	067579	20	600	2 630,00
250/80	006134	20	600	1 590,00
280/80	006141	20	600	1 820,00
280/100	006158	20	600	1 880,00
333/80	006165	20	600	2 080,00
333/100	006172	20	600	1 970,00
333/120	006196	15	300	2 350,00
400/120	006202	15	300	3 990,00
400/150	066244	15	300	4 210,00

KINÁLATUNKBAN SZEREPEL EGY ÚJ, FÉDER RÖGZÍTŐ RENDSZERREL RENDELKEZŐ PRÉMIUM ÚST, AMELY LEHETŐVE TESZI A KÖNYÖK IGENYELT IRÁNYBA TÖRTÉNŐ KÖNNYŰ ELFORDÍTÁSÁT, ÉS MINDEN HELYZETBEN MEGBÍZHATÓAN TARTJA HELYZETÉT. BÁRMILYEN KÖNYÖKRE SZEGECSELES NÉLKÜL FELSZERELHETŐ.

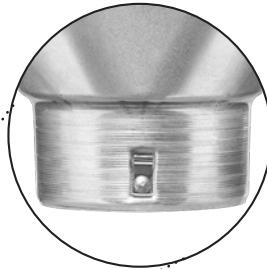

CSONK

P-PHRD/DUN



Névleges méret	EAN szám	Csomagolás db		Ár áfával [HUF/db]
80 *	065681	25	1 000	460,00
100	065698	25	1 000	490,00
120 *	065704	15	750	600,00

* Gyártás rendelésre

LOMBKOSÁR

P-PZN



Névleges méret	EAN szám	Csomagolás db		Ár áfával [HUF/db]
60	001047	30	2 160	1 240,00
80	001054	20	1 440	1 220,00
100	001061	15	1 080	1 240,00
120	001078	10	720	1 590,00
150 *	001085	5	360	2 660,00

* Gyártás rendelésre

VÍZGYÜJTŐ ÜST KÖZPONTI

IT-KLZF C



Névleges méret	EAN szám	Csomagolás db		Ár áfával [HUF/db]
60	076465	10	300	6 110,00
80	076489	10	300	6 150,00
100	076502	10	200	6 730,00
120	076526	10	200	8 940,00

VÍZGYÜJTŐ ÜST OLDALSÓ

IT-KLZF B



Névleges méret	EAN szám	Csomagolás db		Ár áfával [HUF/db]
60	076458	10	300	6 110,00
80	076472	10	300	6 150,00
100	076496	10	200	6 730,00
120	076519	10	200	8 940,00



VÍZGYÜJTŐ ÜST DESIGN

P-PKLZ DE

Névleges méret	EAN szám	Csomagolás db		Ár áfával [HUF/db]
80	007681	2	36	19 930,00
100	007704	2	36	19 930,00
120 *	007728	2	36	20 370,00

* Gyártás rendelésre



VÍZGYÜJTŐ ÜST DESIGN EXCENTRIKUS

P-PKLZ DX

Névleges méret	EAN szám	Csomagolás db		Ár áfával [HUF/db]
80	007742	2	36	25 900,00
100	007773	2	36	25 900,00
120 *	007803	2	36	26 350,00

* Gyártás rendelésre

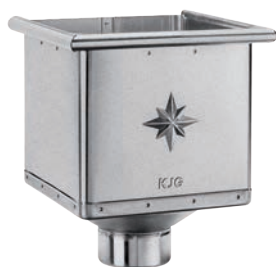

VÍZGYÜJTŐ ÜST KÖBÖS EXCENTRIKUS

P-PKLZ KU

Névleges méret	EAN szám	Csomagolás db		Ár áfával [HUF/db]
80 *	007698	2	36	34 100,00
100 *	007711	2	36	34 100,00
120 *	007735	2	36	34 540,00

* Gyártás rendelésre



VÍZGYÜJTŐ ÜST KÖBÖS EXCENTRIKUS

P-PKLZ KX

Névleges méret	EAN szám	Csomagolás db		Ár áfával [HUF/db]
80	007759	2	36	34 100,00
100	007780	2	36	34 100,00
120 *	007810	2	36	34 540,00

* Gyártás rendelésre



VÍZGYÜJTŐ ÜST KÖBÖS KIFOLYÁSSAL EXCENTRIKUS

P-PKLZ KXV

Névleges méret	EAN szám	Csomagolás db		Ár áfával [HUF/db]
80 *	007766	2	36	45 610,00
100 *	007797	2	36	45 610,00
120 *	007827	2	36	45 610,00

* Gyártás rendelésre

TÖMÍTŐ GUMI VÍZGYUJTÓ ÚSTRE

P-PKLZ T



Névleges méret	EAN szám	Csomagolás db		Ár áfával [HUF/db]
IC 70-85 *	077103	5	600	1 770,00
IC 100-110	077110	5	600	1 820,00
IC 110-125 *	077097	5	600	1 860,00
PS 70-85 *	077134	5	600	1 990,00
PS 100-110	077141	5	600	2 170,00
PS 110-125 *	077127	5	600	2 210,00

* Gyártás rendelésre

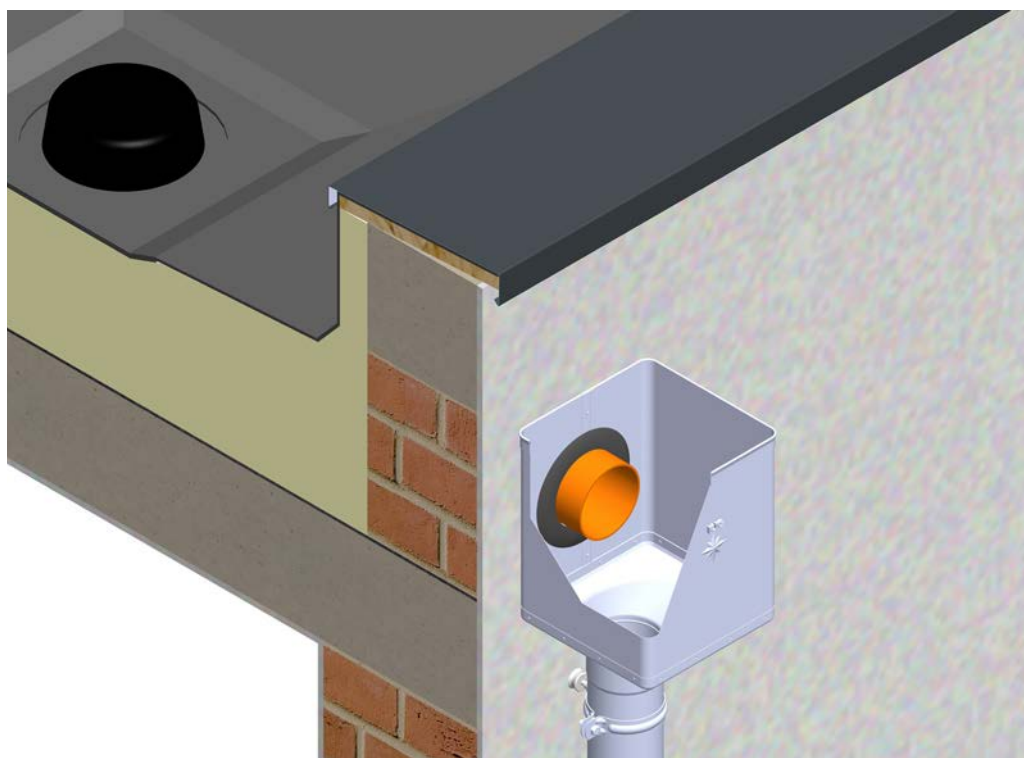

KÖNYÖK 72°

P-PKZS



Névleges méret	EAN szám	Csomagolás db		Ár áfával [HUF/db]
60	034236	25	600	1 390,00
80	034243	25	400	1 370,00
100	034267	25	300	1 530,00
120	034281	15	180	2 080,00
150	033581	5	90	4 870,00

KÖNYÖK 85°

P-PKRZS



Névleges méret	EAN szám	Csomagolás db		Ár áfával [HUF/db]
80	034250	25	400	1 510,00
100	034274	25	300	1 730,00
120	034298	15	180	2 520,00

KÖNYÖK 40°

P-PKTZS





Névleges méret	EAN szám	Csomagolás db		Ár áfával [HUF/db]
80	034359	25	400	1 420,00
100	034366	25	300	1 480,00
120	034373	15	240	2 610,00

KONYOK FALCOLT 72°

P-PKF2





Névleges méret	EAN szám	Csomagolás db		Ár áfával [HUF/db]
				
60	071729	10	3 000	950,00
80	071736	10	1 680	840,00
100	071750	10	1 000	970,00
120	071767	8	576	1 640,00

KONYOK FALCOLT 85°

P-PKF3



Névleges méret	EAN szám	Csomagolás db		Ár áfával [HUF/db]
				
80	071743	10	1 680	1 060,00
100	071774	10	1 000	1 280,00

LEFOLYÓCSŐ [s=0,55]

P-PZR



Névleges méret	Hossz m	EAN szám	Csomagolás m		Ár áfával [HUF/m]
60	2,0	006738	10	490	1 620,00
60	3,0	006745	15	735	1 620,00
80	1,0	006769	10	100	1 530,00
80	2,0	006783	10	250	1 530,00
80	3,0	006806	15	375	1 460,00
80	4,0	006820	20	500	1 460,00
80	5,0	006844	5	625	1 460,00
80	6,0	006868	6	750	1 460,00
100	1,0	006882	10	70	1 640,00
100	2,0	006905	10	160	1 640,00
100	3,0	006929	15	240	1 590,00
100	4,0	006943	20	320	1 590,00
100	5,0	006967	5	400	1 590,00
100	6,0	006981	6	480	1 590,00
120 *	1,0	007001	8	48	2 210,00
120	2,0	007025	10	120	2 210,00
120	3,0	007049	15	180	2 170,00
120	4,0	007063	20	240	2 170,00
120 *	5,0	007087	5	300	2 170,00
120	6,0	007100	6	360	2 170,00
150 *	3,0	007117	3	84	3 740,00
150	4,0	007124	4	112	3 740,00

* Gyártás rendelésre

LEFOLYÓCSŐ [s=0,50]

P-PZR



Névleges méret	Hossz m	EAN szám	Csomagolás m		Ár áfával [HUF/m]
80 *	1,0	006752	10	100	1 480,00
80 *	2,0	006776	10	250	1 480,00
80	3,0	006790	15	375	1 440,00
80	4,0	006813	20	500	1 440,00
80	5,0	006837	5	625	1 440,00
80	6,0	006851	6	750	1 440,00
100 *	1,0	006875	10	70	1 640,00
100 *	2,0	006899	10	160	1 640,00
100	3,0	006912	15	240	1 510,00
100	4,0	006936	20	320	1 510,00
100	5,0	006950	5	400	1 510,00
100	6,0	006974	6	480	1 510,00
120 *	1,0	006998	8	48	2 150,00
120 *	2,0	007018	10	120	2 150,00
120 *	3,0	007032	15	180	2 080,00
120 *	4,0	007056	20	240	2 080,00
120 *	5,0	007070	5	300	2 080,00
120 *	6,0	007094	6	360	2 080,00

* Gyártás rendelésre



IDEIGLENES FÓLIACSŐ



SD-ZR FOLIA KJG

Névleges méret	Hossz m	EAN szám	Csomagolás m		Ár áfával [HUF/m]
60-150	100,0	139726	100	6 000	170,00

LEFOLYÓCSŐ TOLDÓ

P-PSRU





Névleges méret	EAN szám	Csomagolás db		Ár áfával [HUF/db]
				
80	017253	10	900	1 460,00
100	017260	10	900	1 530,00
120	017277	8	720	1 640,00

LÁBAZATI ELEM

P-PKO





Névleges méret	EAN szám	Csomagolás db		Ár áfával [HUF/db]
				
80	033710	20	320	2 830,00
100	033727	20	240	3 060,00
120	033734	15	180	4 650,00

Y-ELÁGAZÁS 72°

P-PZO/DUN





Névleges méret	EAN szám	Csomagolás db		Ár áfával [HUF/db]
				
80/80 *	067777	4	120	6 200,00
100/60 *	067784	4	120	6 290,00
100/80	067791	4	120	6 380,00
100/100	067807	4	120	6 380,00
120/80 *	067814	3	90	6 600,00
120/100	067821	3	90	6 600,00
120/120 *	067838	3	90	6 600,00
150/120 *	067845	2	36	8 500,00
150/150 *	067852	2	36	8 500,00

* Gyártás rendelésre

LEFOLYÓ VÍZELOSZTÓ

P-PRV



Névleges méret	EAN szám	Csomagolás db		Ár áfával [HUF/db]
				
80 *	088086	1	–	74 390,00
100	088093	1	–	75 280,00
120 *	088109	1	–	99 630,00

* Gyártás rendelésre

BILINCS SZÁRRAL 150 mm

P-PO



Névleges méret	EAN szám	Csomagolás db		Ár áfával [HUF/db]
80	001719	25	1 000	770,00
100	001726	25	1 000	800,00
120	001733	25	1 000	860,00

BILINCS SZÁRRAL 200 mm

P-POD



Névleges méret	EAN szám	Csomagolás db		Ár áfával [HUF/db]
80	001740	25	1 000	840,00
100	001757	25	1 000	860,00
120	001764	25	1 000	910,00

BILINCS SZÁRRAL 300 mm

P-PODD



Névleges méret	EAN szám	Csomagolás db		Ár áfával [HUF/db]
80	001771	20	800	930,00
100	001788	20	800	950,00
120	001795	20	800	1 020,00

BILINCSFEJ MENETES M10

P-POB





Névleges méret	EAN szám	Csomagolás db		Ár áfával [HUF/db]
60	002167	25	3 000	800,00
80	002174	25	3 000	620,00
100	002181	25	3 000	640,00
120	002198	25	3 000	730,00
150	002204	20	2 400	1 310,00

BILINCSFEJ MENETES M8

P-POB





Névleges méret	EAN szám	Csomagolás db		Ár áfával [HUF/db]
				
60	073372	25	3 000	800,00
80	073389	25	3 000	620,00
100	073396	25	3 000	640,00
120	073402	25	3 000	730,00
150	073419	20	2 400	1 310,00

ROZSDAMENTES ÁCEL CSAVAR BILINCSHEZ M6x20

P-POB-NSK





Névleges méret	EAN szám	Csomagolás db		Ár áfával [HUF/db]
				
M6 x 20 *	071675	1	–	70,00

* Gyártás rendelésre

CSAVAR BILINCSHEZ MENETES SZÁRRAL TORX M10

P-POB-HT





Névleges méret	EAN szám	Csomagolás db		Ár áfával [HUF/db]
				
80	002464	100	40 000	440,00
140	002471	100	28 000	550,00
200	002488	100	20 000	690,00
250	002495	100	16 000	750,00
300	002501	100	11 200	750,00

TIPLI M10

P-POB-HN DB





Névleges méret	EAN szám	Csomagolás db		Ár áfával [HUF/db]
				
120	002426	100	25 000	180,00

TIPLI ZÁRO KUPAKALL M10

P-POB-HN DB





Névleges méret	EAN szám	Csomagolás db		Ár áfával [HUF/db]
				
180	002433	100	12 000	190,00
240	002440	100	12 000	220,00
280	002457	100	12 000	230,00

TŐCSAVAR TORX M10

P-POB-ZT/SZ





Névleges méret	EAN szám	Csomagolás db		Ár áfával [HUF/db]
				
140	002587	50	10 400	200,00
180	002594	50	10 400	240,00

TIPLI NÉGYSZÖGLETES MENETHEZ 7x7

P-POB-HN R1





Névleges méret	EAN szám	Csomagolás db		Ár áfával [HUF/db]
				
200/60	002600	250	15 000	80,00

HUNGAROCCELL TIPLI M10



P-POB-HN IZOL



Névleges méret	EAN szám	Csomagolás db		Ár áfával [HUF/db]
				
M10 x 96	001207	25	2 625	1 200,00



SZIGETELŐ DÜBEL CSAVARHEGY TÉGLA SZIGETELÉS NÉLKÜL P-POB-HN WDVS140 M10



Névleges méret	EAN szám	Csomagolás db		Ár áfával [HUF/db]
				
140	144843	1/5	750	2 130,00



SZIGETELŐ DÜBEL CSAVARHEGY SZIGETELÉSSSEL ELLÁTOTT TÉGLA P-POB-HN WDVS300 M10



Névleges méret	EAN szám	Csomagolás db		Ár áfával [HUF/db]
				
300	144850	1/5	500	3 450,00

ROZSDAMENTES ACÉL UNI PLATFORM OB M10 MÉRETŰ BILINCS RÖGZÍTÉSÉHEZ P-POB-HN PLAT M10



Névleges méret	EAN szám	Csomagolás db		Ár áfával [HUF/db]
				
M10	144836	25/500	5 000	1 480,00

MENETES RÚD M10

P-POB-ZT



Névleges méret	EAN szám	Csomagolás db		Ár áfával [HUF/db]
60	002556	100	20 800	90,00
100	002563	100	15 600	130,00
150	002570	50	10 400	240,00

FALRA ROGZÍTHETŐ CSÖBILINCS TALP M10

P-POB-ZT MP



Névleges méret	EAN szám	Csomagolás db		Ár áfával [HUF/db]
80 x 30	002518	25	5 200	510,00

CSAVAR BILINCSHEZ MENETES SZÁRRAL M8

P-POB-HB



Névleges méret	EAN szám	Csomagolás db		Ár áfával [HUF/db]
150	071590	100	5 000	290,00
200	071606	100	5 000	410,00
250	071613	100	5 000	460,00
300	071620	100	5 000	490,00

TIPLI M8



P-POB-HBN-SS



Névleges méret	EAN szám	Csomagolás db		Ár áfával [HUF/db]
150	071637	100	5 000	110,00
200	071644	100	5 000	120,00
250	071651	100	5 000	150,00
300	071668	100	8 000	160,00

TAKARÓSAPKA MENETES SZÁRHOZ

P-POB-HT AKG

Névleges méret	EAN szám	Csomagolás db		Ár áfával [HUF/db]
				
TM 29 x 13	002280	50	16 800	110,00
AN 29 x 13	002211	50	16 800	110,00
IC 29 x 13	002235	50	16 800	110,00
OC 29 x 13	002266	50	16 800	110,00
MH 29 x 13	002242	50	16 800	110,00
B SB 29 x 13	002228	50	16 800	110,00
PS BH BHT 29 x 13	002273	50	16 800	110,00
MZ 29 x 13	002259	50	16 800	110,00
ZH 29 x 13	002297	50	16 800	110,00





ESŐLOPÓ

P-PZV/DUN

Névleges méret	EAN szám	Csomagolás db		Ár áfával [HUF/db]
80	006097	6	180	3 080,00
100	006103	5	150	3 430,00



ESŐLOPÓ SZÜRÖVEL

P-PZVS/DUN

Névleges méret	EAN szám	Csomagolás db		Ár áfával [HUF/db]
80	006066	6	180	3 960,00
100	006073	5	150	4 410,00
120	006080	3	90	7 040,00



ALUMÍNIUM ESŐLOPÓ TÖMLŐVEL

W-WZVHA

Névleges méret	EAN szám	Csomagolás db		Ár áfával [HUF/db]
80	001481	1	60	25 900,00
120	001504	1	60	49 820,00



ALUMÍNIUM VÍZLOPÓ TÖMLŐVEL ÉS GOMBBAL

W-WZVHAG

Névleges méret	EAN szám	Csomagolás db		Ár áfával [HUF/db]
100	001498	1	60	25 900,00



REVISO ÁLLVÁNYCSŐ SZÍN

P-POZR

Névleges méret	Hossz m	EAN szám	Csomagolás db		Ár áfával [HUF/db]
80 *	1,0	009708	1	70	26 570,00
100	1,0	009715	1	60	19 930,00
100	1,5	009722	1	60	39 410,00

* Gyártás rendelésre



REVISO ÁLLVÁNYCSŐ SZÍN

P-POZR

Névleges méret	Hossz m	EAN szám	Csomagolás db		Ár áfával [HUF/db]
120 *	1,0	009739	1	40	46 490,00
120 *	1,5	009746	1	40	63 320,00

* Gyártás rendelésre



GUMIS BILINCS CSAVAROS M10

P-POB-OZR

Névleges méret	EAN szám	Csomagolás db		Ár áfával [HUF/db]
80 *	002525	25	1 250	690,00
100	002532	25	1 250	890,00
120 *	002549	25	1 000	1 000,00

* Gyártás rendelésre

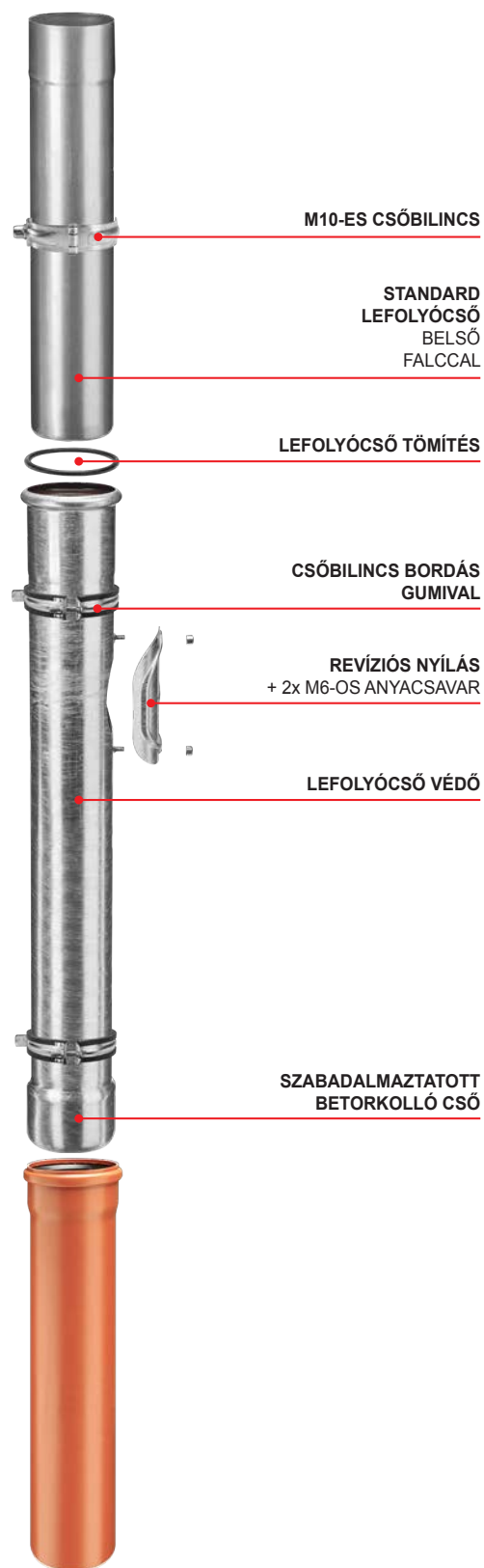
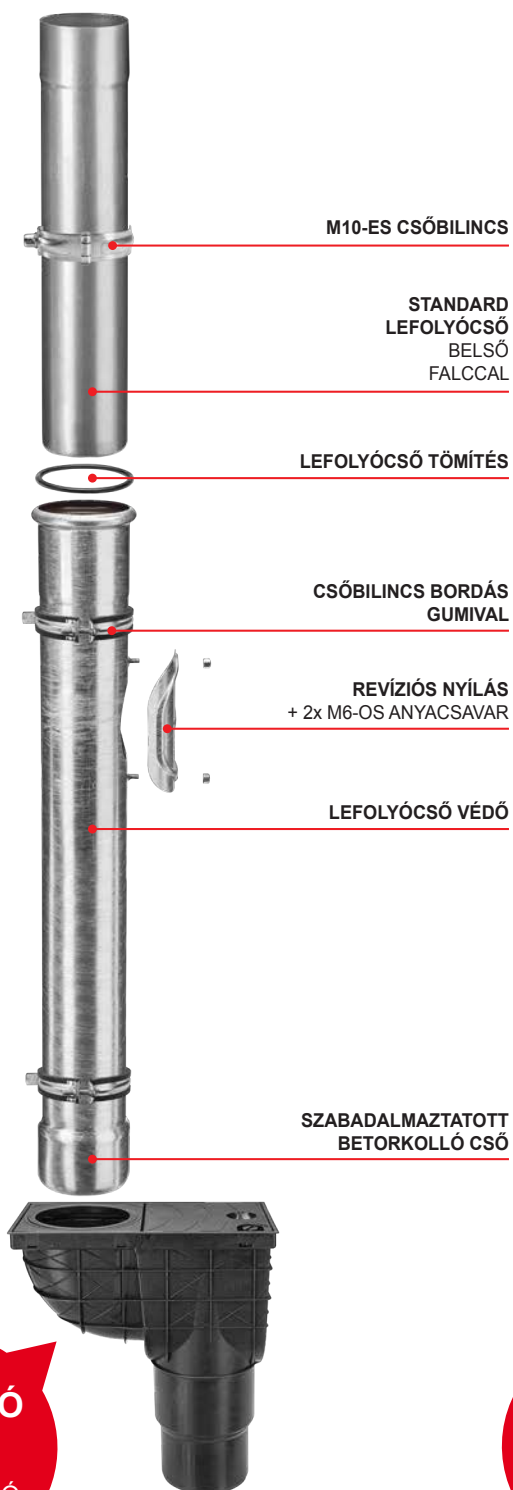

I. ÁLTALÁNOS RENDELKEZÉSEK

- 1.1. A csejtei székhelyű KJG a.s. társaság (Malinovského 800/131, 916 21 Čachtice, statisztikai száma: 31 439 951) (a továbbiakban: „Eladó”) által kiadott alábbi általános kereskedelmi feltételek szabályozzák az adásvételi keretszerződés alapján Eladó által teljesítésre kerülő eszercsoma rendszerek és tartozékai, a könnyűtetőburkolatok, trapézok, kohászati anyagok, tető-kiegészítő elemek, szerszámok, gépek és a tetőszerkezetekkel kapcsolatos üzleti áru (a továbbiakban: „áru”) értékesítését és szállítását, tekintettel a közszükségleteket vagy a saját működését biztosító vállalkozásra, annak üzleti tevékenységére és az államra, állami szervezetre, területi önkormányzatra, vagy a törvény által közigazgatási intézményként létrehozott jogi személyre (a továbbiakban: „Vevő”).
- 1.2. Az adásvételi keretszerződés elválaszthatatlan részét képezi jelen általános kereskedelmi feltételek elválaszthatatlan részét képezik az adásvételi keretszerződés alapján Eladó és Vevő között létrejött valamennyi egyedi adásvételi szerződésnek (a továbbiakban: „szerződés”) is).

II. AZ ADÁSVÉTELI SZERZŐDÉS MEGKÖTÉSE

- 2.1. Vevő írásban történő megrendelése egyedi adásvételi szerződés megkötésére tett javaslatnak minősül, miközben Vevő minden megrendelésének tartalmaznia kell:
* Vevő azonosító adatait, amelyek a számla kiállításához nélkülözhetetlenek,
* A megrendelt áru közelebbi meghatározását (főleg a típusát, fajtáját, mennyiségét és méreteit),
* A teljesítés helyét, a szállítási határidőt és az áru leszállításának módját,
* A megrendelés kiállításának dátumát,
* A Vevő nevében eljárni jogosult személy keresztnévét és vezetéknévét, funkcióját és aláírását.
- 2.2. Az egyedi adásvételi szerződés a Vevő megrendelésének az Eladó általi, írásban megküldött vizsgálata során kiderülteknél minősül megkötöttnek.

III. A VÉTELÁR ÉS A FIZETÉSI FELTÉTELEK

- 3.1. Vevő vállalja, hogy rendszeresen és időben megfizeti a megrendelt áru vételárát Eladó részére. A vételár az Eladó – a megrendelés Vevő általi benyújtása napján érvényes - árlistaság alapján kerül megállapításra (az áru árát Áfa nélküli árárként értendők) és összege az érvényes jogszabályok szerint Vevő megrendelésének Eladó általi vizsgálatakor kerül rögzítésre, az Áfát is beleértve (az áru Szlovák Köztársaságban történő forgalmazása esetén). Szükséges esetben, amennyiben a vételár az érvényes árlistából kiindulva egyedi árkalkuláció alapján kerül meghatározásra, Vevő köteles az árkalkulációval meghatározott vételár teljes összegét megfizetni azzal, hogy Eladó a vételár végső összegét a felmerült költségek szerint állapítja meg, azonban az nem haladhatja meg a kalkulált vételárát. Vevő az adásvételi keretszerződésből adódó nagyságban árkezdvezményre jogosult az áru árától, ha Eladó az adásvételi keretszerződés tartalma alatt módosítja az áru árától Vevő részére nyújtott engedmény nagyságát, arról őt haladéktalanul írásban értesíti. Eladó a Szlovák Köztársaságban történő áruszállításkor az érvényes jogszabályok szerint az áru árához Áfát számítt fel Vevő részére.
- 3.2. Vevő részére az áru átvételére vonatkozóan az adásvételi keretszerződés értelmében hitelkorlát és számlafizetési határidő kerül megállapításra, miközben Eladó jogosult Vevőnek a vételárát az áru Vevő részére történő átadása, illetve szállítása napjával kiszámlázni. Az adásvételi keretszerződésben feltüntetett hitelkorlát túllépése, vagy a számla Vevő részéről fizetési határidőben történő kifizetésének elmulasztása esetén Eladó jogosult a Vevő részére történő áruszállítást a szerződés alapján felfüggeszteni, valamint Vevő további írásos megrendelésének vizsgálatakor megtagadni. A felfüggesztett áruszállítások Eladó részéről történő folytatása:
* A hitelkorlát túllépése esetén – a legközelebbi számlák hitelkorlátot meghaladó nagyságú összegének kifizetése és az igényelt áruvétel értékének egyidejű kifizetése után.
* A számla fizetési határidőben történő kifizetésének elmulasztása esetén – a számla teljes kifizetése után. Eladó jogosult az adásvételi keretszerződés tartalma alatt bármikor megváltoztatni a Vevő részére megállapított hitelkorlátot.
- 3.3. A fizetés akkor tekintendő időben teljesítettnek, amikor az Eladó számláján a teljesítési határidő lejártá előtti jóváírásra, vagy Eladó pénztárában készpénzben megtérítésre kerül.
- 3.4. Ha a Vevő az esedékességben belül nem téríti meg a számlát, az eladó jogosult részére késedelmi kamatot felszámítani a ki nem fizetett összeg 0,05 %-ának megfelelő nagyságban minden nap késedelemért.

IV. AZ ÁRU LESZÁLLÍTÁSA ÉS A TULAJDONJOG FENNTARTÁSA

- 4.1. Eladó köteles az árut a szerződésben lektöltött mennyiségben, az áru rendeltetészerű használatához szükséges mennyiségben és kialakításban leszállítani Vevő részére. Az Eladó által leszállított árut Vevő köteles átvenni.
- 4.2. Amennyiben a szerződő felek másképp nem állapodtak meg, Eladó köteles az árut a kereskedelmi forgalomban az ilyen áruhoz vonatkozó szokásos csomagolási szabályok szerint becsomagolni, vagy a szállításhoz megfelelő módon elátni.
- 4.3. Az áru leszállítása a szerződő felek által a szerződésben lektöltött határidőben és módon valósul meg.
- 4.4. Az áru Eladó általi átadásánál Vevő munkavállalója köteles az áruátvételt való jogosultságát tanúsítani.
- 4.5. Amennyiben az áru Eladó székhelyén (illetve Eladó vonatkozó nagykereskedelmi raktárában, amely felé Vevő a megrendelést benyújtotta) nem a szállítójárásra felrakódva lesz Vevő által kijelölt fuvarozó rendelkezésre bocsátva, az köteles az áruátvételt való jogosultságát tanúsítani.
- 4.6. Abban az esetben, ha az áru leszállítása Vevő megrendelésben szereplő rendeltetési helyére Eladó járművén történik, Eladó a szállítási költségeket a Vevő által benyújtott megrendelés napján érvényes fuvardíjak szerint számítja fel Vevő részére. Eladó egyáltalán fenntartja magának a jogot, hogy az árut csak a saját megítélése szerint megközelíthető terepen rakodja ki.
- 4.7. Eladó a Vevőnek küldendő áru esetében – eltérő megállapodás hiányában – postaköltséget számít fel Vevő részére.
- 4.8. Vevő vállalja, hogy az áru a szállítási határidőben átveszi. Abban az esetben, ha Vevő az árut a szállítási határidőn belül nem veszi át, Eladó felszólítja őt kötelezettségre további ésszerű időn belül történő teljesítésére. Vevő, amennyiben a további ésszerű időn belül sem veszi át az árut, Eladónak joga van a szerződéstől elállni.
- 4.9. Vevő, aki az áru leszállítását nem téríti meg annak teljes vételárát, a leszállított áru tulajdonjogát csak a vételár teljes megtérítése után szerzi meg.

V. A KÁRVESZÉLY ÁTSZÁLLÁSA

- 5.1. A kárveszély akkor száll át Vevőre, amikor Eladótól, illetve Eladó által kijelölt fuvarozótól átveszi az árut, vagy ha azt elmulasztja, amikor Eladó vagy Eladó által felhatalmazott fuvarozó lehetővé teszi számára az áru kezelését, miközben Vevőnek e tényről tudomása volt, és Vevő azzal szegi meg a szerződését, hogy az árut nem veszi át.
- 5.2. Eladó, amennyiben az áru a csejtei (Čachtice) székhelyén (illetve Eladó vonatkozó nagykereskedelmi raktárában) kell szállításra átadnia Vevő megbízott fuvarozójának, akitől az árut Vevőnek át kell vennie, az áru vonatkozó kárveszély az áru a fuvarozónak történő átadásával átszál Vevőre.
- 5.3. Abban az esetben, ha Eladó árut küld Vevő részére, az áru kárveszélye az áru rendeltetési helyére történő szállítást végző első fuvarozónak történő átadása pillanatában száll át Vevőre.
- 5.4. Vevő köteles az árut a kárveszély átszállása után indokolatlan késedelem nélkül átvenni. Az áru küldése esetén Vevő köteles az árut annak rendeltetési helyére történő szállítást követően indokolatlan késedelem nélkül átvenni.

VI. A HIBÁKÉRT VALÓ FELELŐSSÉG ÉS GARANCIA

- 6.1. Eladó felelősséggel tartozik az áru olyan hibáért, amelyek a kárveszély Vevőre történő átszállása pillanatában fennállnak, akkor is, ha a hiba ezen idő után válik nyilvánvalóvá. Eladó nemkülönben felelősséggel tartozik a kárveszély Vevőre történő átszállása után az áruban keletkezett bármilyen, Eladó által közelebbről megismerésével okozott hibáért.
- 6.2. Amennyiben Vevő az árut nem nézi át, vagy nem biztosítja annak a kárveszély átszállásakor történő átadását, csak akkor érvényesíthet kárigényt a vizsgálat során észlelt hibákra vonatkozóan, ha tanúsítja, hogy e hibák már a kárveszély átszállása során fennálltak.
- 6.3. Vevő köteles Eladót az áru hibáiról indokolatlan késedelem nélkül értesíteni, amint:
a/ Vevő megállapította a hibákat,
b/ Vevőnek kellő szakmai gondosság mellett meg kellett volna állapítania a hibákat a kárveszély átszállásakor kötelezően elvégzendő vizsgálat során, vagy
c/ a hibák szakmai gondosság mellett később is megállapíthatóak lettek volna, legkésőbb azonban az áru átadásától, vagy esetleg az áru szerződésben szereplő rendeltetési helyére történő megérkezéséig időtartama alatt. Azon hibák esetében, amelyekre a minőségi garancia vonatkozik, e határidő helyett a garanciális időszak alkalmazandó.
- 6.4. Ha Eladó a Vevő részére leszállított áru minőségére garanciát vállal, az külön garancialevélben tett nyilatkozatával valósítja meg, amelyben szerepelni fog a reklamációs eljárás is.
- 6.5. A garanciális időszak az áru átadásának napjától veszi kezdetét. Ha Eladó az árut köteles elküldeni, a garanciális időszak az áru rendeltetési helyére történő eljuttatása napjával kezdődik. A garanciális időszak addig nem kezd el telni, amíg Vevő az árut Eladó felelősségébe tartozó hibái miatt nem tudja használni.
- 6.6. Abban az esetben, ha a Vevő részére leszállított áru hibás, kifejezetten kizáródnak a Kereskedelmi Törvénykönyv 436. §, 437. §, 439. §, 2. 3. 4. bekezdése valamint a 441. § rendelkezései, és Eladó az ilyen esetben vételár-kezdvezményben részesíti Vevőt, hogy eltávolítja az áru Vevő által kifogásolt hibát:
a/ a hiányzó áru leszállításával,
b/ eltávolítható hibák esetén az áru kijavításával, vagy pótló leszállításával, vagy
c/ eltávolíthatatlan hibák esetén pótló leszállításával.
- 6.7. Az Eladó által nyújtott vételár-kezdvezménynek meg kell felelnie a hibátlan állapotú áru feltételezett értéke és a leszállított hibás áru értéke között fennálló értékkülönbségnek, miközben ezen érték megállapításánál döntő tényező az a megvalósítandó rendes teljesítés ideje. Eladó által vételár-kezdvezményben részesített Vevő nem jogosult az elmaradt haszon megtérítését igényelni a kezdvezményben részesítendő áru tulajdonjogaiban mutatkozó hiányszókkal miatt.
- 6.8. Eladó jogosult pótló szállítást előírni, hogy Vevő az ő költésére olyan állapotban szolgáltassa neki vissza a kicserélő árut, amely állapotban az leszállításra került. Kivéve, ha az áru ott említett állapotban történő visszaszolgáltatásának elhárítására kerül. Kivéve, ha a Vevő elmulasztja, hogy a kárveszély átszállása után az áru állapotának megváltozása az áru hibáinak felderítése céljából rendszeren elvégzett vizsgálat követelményeit keletkezett. Abban az esetben, ha Vevő az árut úgy használja, hogy a hiba megjelenése előtt eladta, vagy az árut teljesen vagy részben elhasználta, vagy azt annak szokásos használatára nem megváltoztatta, köteles az el nem adott vagy el nem használt vagy megváltoztatott árut visszaszolgáltatni és Eladó számára olyan nagyságú ellenértékeztést nyújtani, amely nagyságban az áru említett használatából haszna származott.
- 6.9. Eladó nem tartozik felelősséggel azokért a hibáért, amelyek nem vonatkoznak a minőségi garancia, ha e hibákat a kárveszély átszállása után külső események és nem Eladó, vagy a neki - a kötelezettségre teljesítése során - segítséget nyújtó személyek okozták.

VII. „NAGYOBB ERŐ”

- 7.1. Ha a szerződés létrejötté után előre nem látható, elháríthatatlan körülmény (vis maior) áll elő, amely tartós, vagy ideiglenes akadály képe a szerződő felek számára a létrejött szerződésből eredő kötelezettségek teljesítésére vonatkozólag, úgy a kötelezettségek szerződő fél általi teljesítésének elmulasztása (tartós akadály esetén), illetve a kötelezettségek késedelmes teljesítése (ideiglenes akadály esetén) nem tekintendő a jelen szerződés megszűnésének, és a szerződő fél így nem tartozik felelősséggel a szerződéses kötelezettségek teljesítésével kapcsolatban keletkezett esetleges kárért. Amennyiben az előállt akadály a szerződéses kötelezettségek teljesítésére vonatkozólag csak ideiglenes jellegű, a szerződő felek vállalják, hogy a szerződésből eredő kötelezettségek teljesítésére ezen akadály megszűnése után azonnal hozzálátanak. Mindegyik szerződő fél köteles haladéktalanul értesíteni a másik szerződő felet a fentebb említett akadályok keletkezéséről.
- 7.2. Nagyobb erőnek tekintendők főleg a természeti katasztrófák, harmadik személyek önkényes cselekvései, sztrájkok, munkabesztrások, blokádok, háborúk (hadüzenet nélkül), politikai helyzet megváltozása, amely kizárja, hogy rendkívül nehezíti a jogok és a szerződésből eredő kötelezettségek vagy bármilyen egyéb, hasonló események gyakorlását.

VIII. SZEMÉLYES ADATOK VÉDELME

- 8.1. Vevő (e cikk alkalmazásában Vevő nevében az adásvételi keretszerződést és a megrendelést aláíró másik személy is) a személyes adatok védelméről szóló 428/2002.sz. törvény szerint (a továbbiakban: „törvény”) kifejezetten hozzájárulást adja Eladónak az adásvételi keretszerződésben és a megrendelésében szereplő személyes adatainak kezeléséhez.
- 8.2. Vevő kifejezetten hozzájárulását adja ahhoz, hogy személyes adatait Eladó az alábbi célra felhasználja:
a/ az adásvételi keretszerződésből és az egyedi adásvételi szerződésből eredő jogok és kötelezettségek végrehajtásához,
b/ nyilvántartás vezetéséhez, melynek vezetése Eladó számára a törvényből adódik vagy a törvény alapján történik, c/ marketingtevékenység gyakorlásához.
- 8.3. Vevő kifejezetten hozzájárulását adja Eladónak ahhoz, hogy személyes adatait a 8.2 pontban szereplő célra az adott tevékenységgel megbízott harmadik személy rendelkezésére bocsássa.
- 8.4. Vevő kifejezetten hozzájárulását adja Eladónak a személyes adatok kezeléséhez:
a/ arra az időszakra, amely során Eladó köteles a 8.2 pont b/ betű szerinti nyilvántartást vezetni,
b/ arra az időszakra, amely Eladó törvényes jogának és jogos érdekeinek védelméhez szükséges.
- 8.5. Vevő tudomásul veszi, hogy a személyes adatainak kezeléséhez adott jóváhagyását jogosult visszavonni és személyes adatainak megismerését követelni, ha Eladó, illetve harmadik személy részéről – akinek a személyes adatokat a rendelkezésére bocsátotta – a törvény alapján kötelezettségszegés történt.

IX. ZÁRÓ RENDELKEZÉSEK

- 9.1. Vevő nem jogosult Eladó kifejezett jóváhagyása nélkül az adásvételi keretszerződésből és az egyedi adásvételi szerződésből származó jogokat harmadik személyre átruházni vagy engedményezni.
- 9.2. Az adásvételi keretszerződést - ha a jelen általános feltételek ellenétlenül nem rendelkeznek - csak a mindkét szerződő fél képviselője által aláírt írásos függőleges formájában lehet módosítani.
- 9.3. Az egyedi adásvételi szerződésben Eladó és Vevő között lektöltött eltérő rendelkezések előnyt élveznek az adásvételi keretszerződés rendelkezéseivel és a jelen általános kereskedelmi feltételekkel szemben. Az adásvételi keretszerződésben és az egyedi adásvételi szerződésben, de a jelen általános feltételekben sem szabályozott kérdésekben a Kereskedelmi Törvénykönyv és a további, a Szlovák Köztársaság érvényes, általános hatályú jogszabályai az irányadók, kizárva a kollíziós szabályok alkalmazását, és kizárva az Egyesült Nemzeteknek 1980.04.11-én létrejött, az áruk nemzetközi adásvételi szerződéséről szóló egyezményének és esetleges függőlegeknek alkalmazását /CISG/ abban az esetben, ha Vevő székhelye (üzletviteli helye) egy másik államban van, vagy az áru szállítása egy másik államba történik.
- 9.4. Az adásvételi keretszerződés tartalmának megvalósításából eredő minden jogvitát a szerződő felek barátságos rendezés útján igyekeznek megoldani. Amennyiben a jogvitákat kölcsönös megegyezéssel nem sikerül rendezni, kikötik a Szlovák Köztársaság bíróságának (kizárólagos) illetékességét.
- 9.5. Jelen általános feltételeket a Kereskedelmi Törvénykönyv 273. §-a értelmében, 2017.01.01-i hatállyal Eladó bocsátja ki.