



ŽLEBNI SISTEM POLKROŽNI



CENIK
2024

PRIPOROČENA PRODAJNA CENA



POWERFUL PARTNER FOR YOUR ROOF

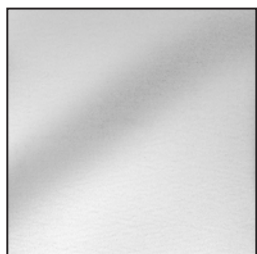

Pocinkano material | 3



Žleb | 6



Strešni diletacijski žleb | 8



Žleb oprema | 10



Kljuka | 11



Vogalnik | 14



Zaključek žleba | 14



Kotliček | 15



Koleno | 19



Cev odvodna | 21



Cev odvodna oprema | 23



Objemka | 24

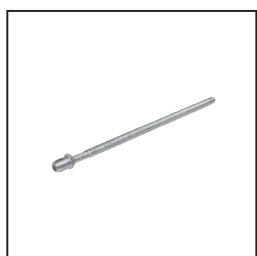

Objemka oprema | 25



Lovilec vode | 29



Zaščitna cev | 30

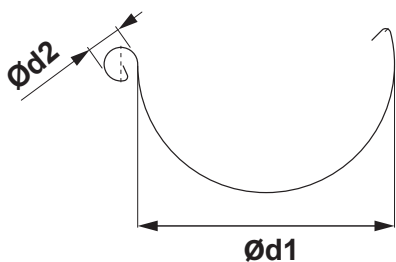

DIMENZIJE STREŠNIH ŽLEBOV

(dimenzije in toleranca po EN 612)

Razvita širina (mm)	200	250	280	333	400	500
Ød1	80	105	127	153	192	250
Ød2	16	18	18	20	22	22

NOTRANJI ZGIB

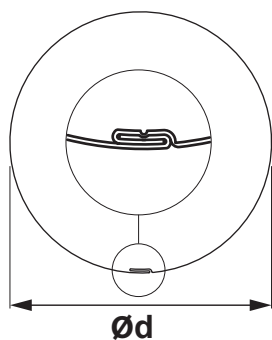

DIMENZIJE STREŠNIH ODOČNIH CEVI

(dimenzije in toleranca po EN 612)

Dimenzije	60	80	100	120	150
Imenska velikost Ød (mm)	60	80	100	120	150

DIMENZIJE STREŠNIH KAVLJEV

(dimenzije in toleranca po EN 612)

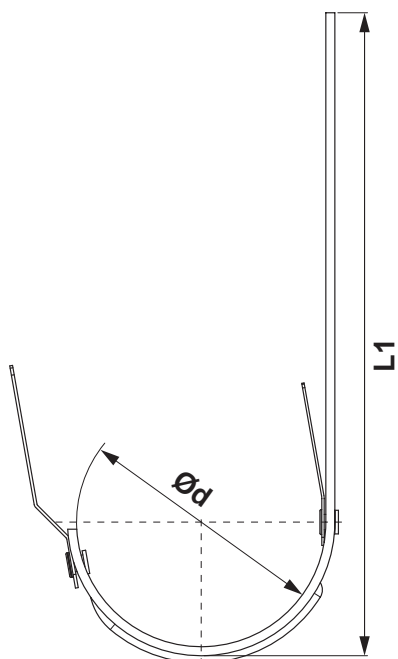

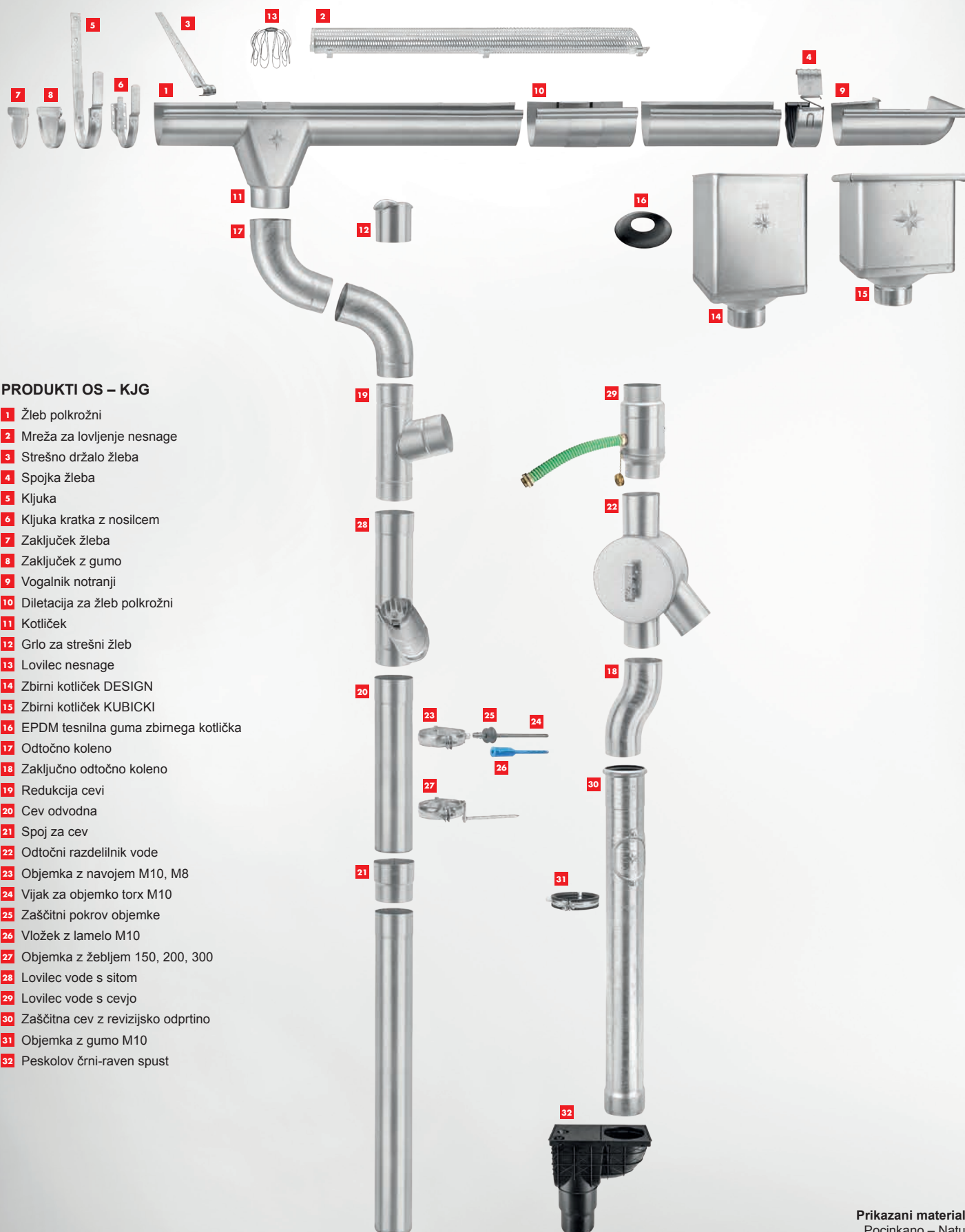

Dimenzije (mm)	L1	Ød
200	290	80
250	310	105
280	345	127
333 – 510	345	153
333 – 550	385	153
333 – 610	445	153
400	400	192

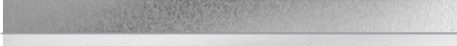

PRODUKTI OS – KJG

- 1** Žleb polkrožni
- 2** Mreža za lovljenje nesnage
- 3** Strešno držalo žleba
- 4** Spojka žleba
- 5** Kljuka
- 6** Kljuka kratka z nosilcem
- 7** Zaključek žleba
- 8** Zaključek z gumo
- 9** Vogalnik notranji
- 10** Diletacija za žleb polkrožni
- 11** Kotliček
- 12** Grlo za strešni žleb
- 13** Lovilec nesnage
- 14** Zbirni kotliček DESIGN
- 15** Zbirni kotliček KUBICKI
- 16** EPDM tesnilna guma zbirnega kotlička
- 17** Odtočno koleno
- 18** Zaključno odtočno koleno
- 19** Redukcija cevi
- 20** Cev odvodna
- 21** Spoj za cev
- 22** Odtočni razdelilnik vode
- 23** Objemka z navojem M10, M8
- 24** Vijak za objemko torx M10
- 25** Zaščitni pokrov objemke
- 26** Vložek z lamelo M10
- 27** Objemka z žebljem 150, 200, 300
- 28** Lovilec vode s sitom
- 29** Lovilec vode s cevjo
- 30** Zaščitna cev z revizijsko odprtino
- 31** Objemka z gumo M10
- 32** Peskolov črni-raven spust

Naziv materiala	RAL	Sijaj/ Mat	s = (mm)								PRIKAZ STRUKTURE
			0,45	0,50	0,55	0,60	0,70	0,75	0,80	1,00	
● POCINKANI MATERIAL USS	Natur	Mat	✓	✓	✓	✗	✗	✗	✓	✗	
● POCINKANI MATERIAL DUN	Natur	Sijaj	✓	✓	✓	✓	✓	✓	✗	✓	
● POCINKANI MATERIAL VOEST	Natur	Sijaj	✗	✗	✗	✓	✗	✗	✓	✗	

* Prikazana struktura se lahko razlikuje od dejanske strukture, odvisno od nastavitvev monitorja ali kakovosti tiska.

U. S. Steel

U. S. Steel Košice, s.r.o. je največji proizvajalec jekla na Slovaškem. Podjetje ima več kot petdesetletno tradicijo in je tudi eno največjih podjetij na Slovaškem. V ponudbi izdelkov ima izdelke visoke dodane vrednosti, ki se uporabljajo v avtomobilski, embalažni, elektrotehnični, gradbeni industriji in industriji na področju potrošnega blaga.



DUNAFERR

Skupina ISD DUNAFERR, ki ima sedež v Dunaújvárosu je eno največjih industrijskih proizvodnih podjetij na Madžarskem. Skupina ima več kot šestdesetletno zgodovino s proizvodnji usmerjeno na kupca. Vroče valjani, hladno valjani in pocinkani trakovi in pločevine ter tudi odprti in votli jekleni profili proizvajalca ISD DUNAFERR se uporabljajo zlasti za proizvodnjo strojnih, avtomobilskih in gradbenih industrijskih izdelkov.

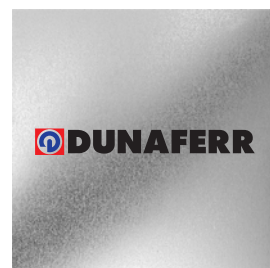

VOESTALPINE

Voestalpine ima sedež v avstrijskem Linzu in je eden od vodilnih evropskih partnerjev za industrijo avtomobilov, energetiko in industrijo na področju potrošnega blaga. Je tudi vodilno podjetje na svetovnem trgu na področju železniške tehnologije, orodjarskih in posebnih jekel. Jekla voestalpine najdemo v veliko izdelkih: npr. Airbus najnovejše generacije, objekt Atomium v Bruslju, stadion Wembley v Londonu in najvišji zgradbi na svetu Burj Dubai. Voestalpine predstavlja 500 družb skupine, ki jo sestavljajo štiri divizije. Ena od njih je divizija High Performance Metals in se osredotoča na tehnološko zahtevne izdelke na področju posebnih jekel. V skladu z usmeritvijo na kupca ima divizija globalno prodajno in servisno mrežo s približno 160 podružnicami na vseh kontinentih.

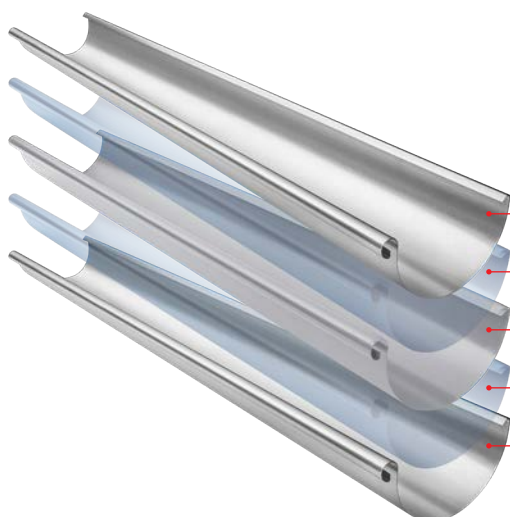

Cink-magnezijeva oplemenitenja prevleka (min. 200 g/m²) za trajno antikorozijsko zaščito

Kovinska prevleka



Lasten optimiran jekleni trak za žlebni sistem KJG

Kovinska prevleka

Cink-magnezijeva oplemenitenja prevleka (min. 200 g/m²) za trajno antikorozijsko zaščito

ŽLEB POLKROŽNI [s=0,55]

P-PZ

Nominalna velikost	Dolžina v m	EAN številko izdelka	Pakiranje v m		Cena [€/m]	
					Brez DDV	Z DDV
200	3,0	006363	15	1 200	3,30	4,03
200	4,0	006370	20	1 600	3,30	4,03
250	2,0	006394	10	480	3,30	4,03
250	3,0	006417	15	720	2,95	3,60
250	4,0	006431	20	960	2,95	3,60
250	5,0	006455	25	1200	2,95	3,60
250	6,0	006479	30	1440	2,95	3,60
280	2,0	006493	10	420	3,60	4,39
280	3,0	006516	15	630	3,30	4,03
280	4,0	006530	20	840	3,30	4,03
280	5,0	006554	25	1 050	3,30	4,03
280	6,0	006578	30	1 260	3,30	4,03
333	2,0	006592	10	330	3,70	4,51
333	3,0	006615	15	495	3,60	4,39
333	4,0	006639	20	660	3,60	4,39
333	5,0	006653	25	825	3,60	4,39
333	6,0	006677	30	990	3,60	4,39
333	7,0	006691	35	1 155	3,60	4,39
400	4,0	006707	20	540	6,55	7,99
400 *	6,0	006714	30	810	6,55	7,99
500 *	4,0	006721	20	200	10,95	13,36
500 *	6,0	020253	30	300	10,95	13,36

* Izdelava po meri

POCINKANO
NATUR



ŽLEB POLKROŽNI [s=0,50]

P-PZ



Nominalna velikost	Dolžina v m	EAN številko izdelka	Pakiranje v m		Cena [€/m]	
					Brez DDV	Z DDV
250 *	2,0	006387	10	480	2,70	3,29
250 *	3,0	006400	15	720	2,65	3,23
250	4,0	006424	20	960	2,65	3,23
250 *	5,0	006448	25	1 200	2,65	3,23
250	6,0	006462	30	1 440	2,65	3,23
280 *	2,0	006486	10	420	3,10	3,78
280 *	3,0	006509	15	630	3,00	3,66
280 *	4,0	006523	20	840	3,00	3,66
280 *	5,0	006547	25	1 050	3,00	3,66
280 *	6,0	006561	30	1 260	3,00	3,66
333 *	2,0	006585	10	330	3,50	4,27
333 *	3,0	006608	15	495	3,40	4,15
333	4,0	006622	20	660	3,40	4,15
333	5,0	006646	25	825	3,40	4,15
333	6,0	006660	30	990	3,40	4,15
333	7,0	006684	35	1 155	3,40	4,15

* Izdelava po meri

POCINKANO NATUR

ŽLEB LEŽEČI [s=0,55]

P-PZS



Nominalna velikost	Dolžina v m	EAN številko izdelka	Pakiranje v m		Cena [€/m]	
					Brez DDV	Z DDV
650 *	4,0	023889	4	200	8,75	10,68
650	6,0	023896	6	300	8,75	10,68
800 *	4,0	023902	4	160	10,15	12,38

* Izdelava po meri

DILETACIJA ZA ŽLEB POLKROŽNI

P-PZDI



Nominalna velikost	EAN številko izdelka	Pakiranje v kos		Cena [€/kos]	
				Brez DDV	Z DDV
250/260 *	080509	3	360	10,90	13,30
280/260 *	080493	3	360	11,00	13,42
333/260 *	080486	5	200	11,40	13,91
400/260 *	080479	5	200	15,00	18,30

* Izdelava po meri

DILETACIJA ZA ŽLEB POLKROŽNI

P-PZSDI



Nominalna velikost	EAN številko izdelka	Pakiranje v kos		Cena [€/kos]	
				Brez DDV	Z DDV
670/260 *	080462	1	40	25,80	31,48

* Izdelava po meri

DILETACIJSKI TRAK

P-PZDIP



Nominalna velikost	Dolžina v m	EAN številko izdelka	Pakiranje v m		Cena [€/m]	
					Brez DDV	Z DDV
260	3,0	012470	3	120	33,60	40,99
260 *	6,0	012487	6	240	33,60	40,99

UPORABA DILATACIJSKEGA ŽLEBA IN DILATACIJSKEGA TRAKU

DILATACIJSKI ŽLEB

Primer montaže: Razvite širine do 500 mm. Dilatacijski žleb mora biti nameščen z razmikom 15 m. Za zunanji vogal in začetek žleba velja polovica standardne vrednosti: največ 7,5 m. Za notranji vogal velja četrtina standardne vrednosti: največ 3,75 m. Za druge materiale in dimenzije: glej tabelo spodaj. Vogali vedno štejejo kot fiksne točke.

DILATACIJSKI TRAK

Notranja namestitvev: na žlebove pritrjen brez lepljenja na podlago, strehe z nestandardnim profilom in pločevinsko obrobo zidov

STREŠNI POLOGLATI DILATACIJSKI ŽLEBOVI

Razvita širina žleba	Aluminij	Pocinkano, Cinkotit, Baker, Inox
< 500	12	15
> 500	8	10

STREŠNI DILATACIJSKI TRAK

Razvita širina žleba	Aluminij	Pocinkano, Cinkotit, Baker, Inox
< 500	8	10
> 500	6	8

Za zunanji vogal ali začetek žleba velja polovica standardne vrednosti. Za notranji vogal velja ena četrtina standardne vrednosti.

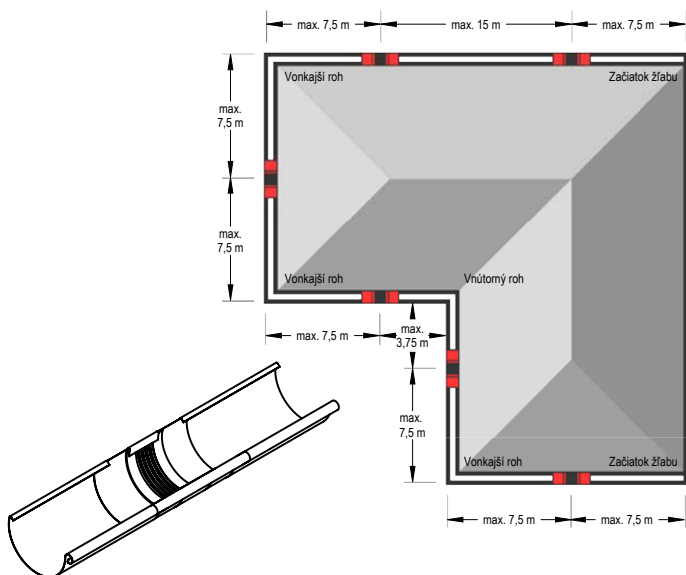

Opomba za montažo dilatacijskega žleba

Pri montaži s spajkanjem najprej srednji gumijasti del pokrijte z mokro krpo (da ne pride do prehoda toplotev srednji gumijasti del). Upoštevati je potrebno minimalno razdaljo 6 cm od srednjega gumijastega dela. V vsakem primeru se izogibajte kontaktu gume z odprtim ognjem.

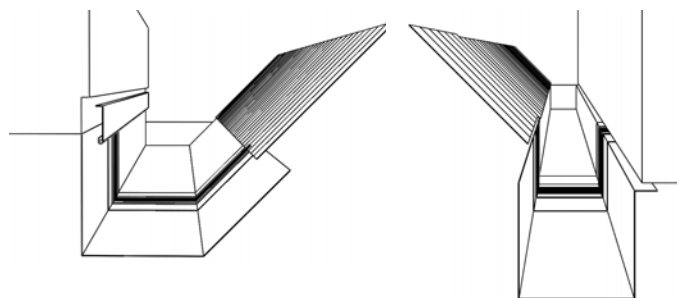

Opomba za montažo dilatacijskega traku

Pri krivljenju in montaži dilatacijskih elementov preverite, ali:

- je radij čeljusti za krivljenje vsaj 2 mm.
- Za debelino pločevine od 1 mm mora biti polmer krivljenja vsaj 5 mm.
- Čeljusti morajo biti za krivljenje nastavljene v debelini srednjega gumijastega dela 3 do 4 mm, da se prepreči učinek rezanja – poškodovanja gume.
- Gumijasti srednji del ne sme biti med krivljenjem stisnjen ali poškodovan. Zato je treba uporabiti aluminijški pločevinski trak 2 do 5 mm (debeline) ukrivljen tako, da se lahko pritrdi kot zaščita na čeljusti. Tako dosežete večji polmer krivljenja in preprečite poškodovanje gumijastega srednjega dela.



ALUMINIJ MREŽA ZA LOVLJENJE NESNAGE

W-WZNLM

Nominalna velikost	Dolžina v m	EAN številko izdelka	Pakiranje v kos		Cena [€/kos]	
					Brez DDV	Z DDV
333	2,0	064905	25	300	25,50	31,11

PVC MREŽA ZA LOVLJENJE LISTJA

SD-ZNL MREZKA

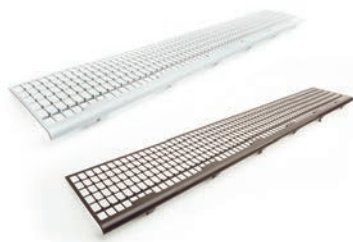

Nominalna velikost	Dolžina v m	EAN številko izdelka	Pakiranje v kos		Cena [€/kos]	
					Brez DDV	Z DDV
171	1,0	008473	30	450	4,50	5,49
171	1,0	008466	30	450	4,50	5,49

PVC MREŽA ZA LOVLJENJE LISTJA

SD-ZNL N

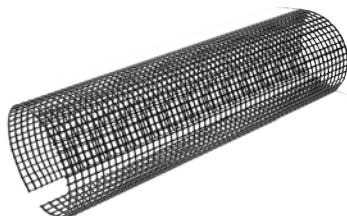

Nominalna velikost	Dolžina v m	EAN številko izdelka	Pakiranje v kos		Cena [€/kos]	
					Brez DDV	Z DDV
250 *	3,0	008480	10	400	23,90	29,16
280-333 *	3,0	008497	10	400	24,00	29,28



* Izdelava po meri



STREŠNO DRŽALO ŽLEBA

P-PDZNV





Nominalna velikost	EAN številko izdelka	Pakiranje v kos		Cena [€/kos]	
				Brez DDV	Z DDV
18/250, 280 *	085269	25	3 000	0,95	1,16
20/333 *	085276	25	3 000	0,95	1,16
22/400 *	085283	25	3 000	0,95	1,16

* Izdelava po meri

SPOJKA ŽLEBA

P-PSPZ





Nominalna velikost	EAN številko izdelka	Pakiranje v kos		Cena [€/kos]	
				Brez DDV	Z DDV
250	083418	5	600	2,70	3,29
280	083425	5	600	2,70	3,29
333	083432	5	600	2,80	3,42

POCINKANO
NATUR

KLJUKA STARI TIP

P-PHP-ST





Nominalna velikost	Material	EAN številko izdelka	Pakiranje v kos		Cena [€/kos]	
					Brez DDV	Z DDV
250/480	25/5	032874	10	1 000	1,85	2,26
333/510 *	30/5	049049	10	1 500	2,15	2,62
333/550	30/5	032881	10	1 000	2,10	2,56
333/610 *	30/5	032898	10	1 000	2,70	3,29

* Izdelava po meri

KLJUKA ZA LEŽEČI ŽLEB



P-PHSSN



Nominalna velikost	Material	EAN številko izdelka	Pakiranje v kos		Cena [€/kos]	
					Brez DDV	Z DDV
4	20/6	033444	25	1 000	5,10	6,22

KLJUKA

P-PHP

Nominalna velikost	Material	EAN številko izdelka	Pakiranje v kos		Cena [€/kos]	
					Brez DDV	Z DDV
200/380	25/4	032904	10	1 000	1,60	1,95
250/380 *	25/5	032911	10	1 000	1,65	2,01
250/430 *	25/4	033420	10	2 000	1,75	2,14
250/430	25/5	032928	10	1 000	1,70	2,07
250/480 *	25/5	032935	10	1 000	1,85	2,26
280/430 *	25/5	032942	10	2 000	1,75	2,14
280/430 *	30/5	032959	10	2 000	1,95	2,38
280/480	25/5	032966	10	2 000	1,85	2,26
280/480 *	30/4	032973	10	1 500	1,95	2,38
280/480 *	30/5	032980	10	1 000	2,15	2,62
280/530 *	25/5	032997	10	1 000	2,05	2,50
280/530 *	30/5	033000	10	1 500	2,30	2,81
333/480 *	25/5	033017	10	2 000	1,85	2,26
333/480 *	30/4	080769	10	1 500	1,95	2,38
333/480 *	30/5	033024	10	2 000	2,15	2,62
333/510	25/5	033031	10	2 000	2,00	2,44
333/510 *	30/4	033048	10	1 500	2,00	2,44
333/510 *	30/5	033055	10	1 500	2,15	2,62
333/550	25/5	033062	10	2 000	2,05	2,50
333/550	30/4	033079	10	1 500	2,10	2,56
333/550	30/5	033086	10	1 500	2,10	2,56
333/610	25/5	033093	10	1 000	2,30	2,81
333/610 *	30/5	033109	10	1 000	2,70	3,29
400/610 *	30/5	033437	10	1 000	2,95	3,60
400/610	30/6	033116	10	1 000	3,30	4,03
400/650	30/6	033123	10	1 000	3,50	4,27



* Izdelava po meri



KLJUKA KRATKA Z NOSILCEM

P-PHPK





Nominalna velikost	Material	EAN številko izdelka	Pakiranje v kos		Cena [€/kos]	
					Brez DDV	Z DDV
200	25/4	065001	25	1 000	2,30	2,81
250	25/4	065018	25	1 000	2,15	2,62
280	25/4	065025	25	1 000	2,25	2,75
333	25/5	065032	25	1 000	2,35	2,87
400	30/5	065049	20	800	3,70	4,51

KLJUKA KRATKA Z DODATNIM NOSILCEM

P-PHPNK





Nominalna velikost	Material	EAN številko izdelka	Pakiranje v kos		Cena [€/kos]	
					Brez DDV	Z DDV
250 *	25/4	095282	25	1 000	3,10	3,78
280 *	25/4	095299	25	1 000	3,15	3,84
333 *	25/5	095305	25	1 000	3,20	3,90

* Izdelava po meri

KLJUKA Z NOSOM

P-PHPN



Nominalna velikost	Material	EAN številko izdelka	Pakiranje v kos		Cena [€/kos]	
					Brez DDV	Z DDV
250/430	25/5	095787	10	1 000	1,95	2,38
280/480	25/5	095794	10	1 000	2,20	2,68
333/550	25/5	095800	10	1 000	2,40	2,93
400/610	30/5	095817	10	1 000	3,80	4,64

* Izdelava po meri

VOGALNIK NOTRANJI VOEST

P-PRA/VOEST



Nominalna velikost	EAN številko izdelka	Pakiranje v kos		Cena [€/kos]	
				Brez DDV	Z DDV
250	000958	5	150	6,40	7,81
280	000965	5	150	6,50	7,93
333	000972	5	150	6,70	8,17

VOGALNIK ZUNANJI VOEST

P-PRI/VOEST



Nominalna velikost	EAN številko izdelka	Pakiranje v kos		Cena [€/kos]	
				Brez DDV	Z DDV
250	000927	5	150	6,40	7,81
280	000934	5	150	6,50	7,93
333	000941	5	150	6,70	8,17

ZAKLJUČEK ŽLEBA

P-PCL/DUN



Nominalna velikost	EAN številko izdelka	Pakiranje v kos		Cena [€/kos]	
				Brez DDV	Z DDV
200	002617	6/60	1 440	0,49	0,60
250	002624	50	4 500	0,40	0,49
280	002631	50	4 500	0,45	0,55
333	002648	50	4 500	0,49	0,60
400	002655	4/40	960	1,20	1,46

ZAKLJUČEK Z GUMO

P-PCLG/DUN



Nominalna velikost	EAN številko izdelka	Pakiranje v kos		Cena [€/kos]	
				Brez DDV	Z DDV
250	096692	25	2 250	0,95	1,16
280	096708	25	2 250	1,10	1,34
333	096715	25	2 250	1,20	1,46

KOTLIČEK

P-PKL



Nominalna velikost	EAN številko izdelka	Pakiranje v kos		Cena [€/kos]	
				Brez DDV	Z DDV
250/60	067579	20	600	5,95	7,26
250/80	006134	20	600	3,60	4,39
280/80	006141	20	600	4,10	5,00
280/100	006158	20	600	4,25	5,19
333/80	006165	20	600	4,70	5,73
333/100	006172	20	600	4,45	5,43
333/120	006196	15	300	5,30	6,47
400/120	006202	15	300	9,00	10,98
400/150	066244	15	300	9,50	11,59

NOV PRIČVRSTILNI
SISTEM FEDER OMOGOČA
LAHKO OBRAČANJE KOLENA
DO ŽELJENE SMERI IN OSTANE
FIKSIRANO V VSAKI POZICIJI.
ENOSTAVNA MONTAŽA NA BILO
KATERO KOLENO
BREZ KOVIČENJA.

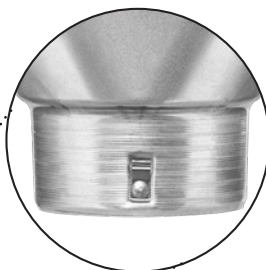

GRLO ZA STREŠNI ŽLEB

P-PHRD/DUN



Nominalna velikost	EAN številko izdelka	Pakiranje v kos		Cena [€/kos]	
				Brez DDV	Z DDV
80 *	065681	25	1 000	1,05	1,28
100	065698	25	1 000	1,10	1,34
120 *	065704	15	750	1,35	1,65

* Izdelava po meri

INOX LOVILEC NESNAGE

P-PZN



Nominalna velikost	EAN številko izdelka	Pakiranje v kos		Cena [€/kos]	
				Brez DDV	Z DDV
60	001047	30	2 160	2,80	3,42
80	001054	20	1 440	2,75	3,36
100	001061	15	1 080	2,80	3,42
120	001078	10	720	3,60	4,39
150 *	001085	5	360	6,00	7,32

* Izdelava po meri

ZBIRNI KOTLIČEK CENTRALNI

IT-KLZF C



Nominalna velikost	EAN številko izdelka	Pakiranje v kos		Cena [€/kos]	
				Brez DDV	Z DDV
60	076465	10	300	13,80	16,84
80	076489	10	300	13,90	16,96
100	076502	10	200	15,20	18,54
120	076526	10	200	20,20	24,64

ZBIRNI KOTLIČEK STRANSKI

IT-KLZF B



Nominalna velikost	EAN številko izdelka	Pakiranje v kos		Cena [€/kos]	
				Brez DDV	Z DDV
60	076458	10	300	13,80	16,84
80	076472	10	300	13,90	16,96
100	076496	10	200	15,20	18,54
120	076519	10	200	20,20	24,64



ZBIRNI KOTLIČEK DESIGN

P-PKLZ DE

Nominalna velikost	EAN številko izdelka	Pakiranje v kos		Cena [€/kos]	
				Brez DDV	Z DDV
80	007681	2	36	45,00	54,90
100	007704	2	36	45,00	54,90
120 *	007728	2	36	46,00	56,12

* Izdelava po meri



ZBIRNI KOTLIČEK DESIGN EKSCENTRIČE

P-PKLZ DX

Nominalna velikost	EAN številko izdelka	Pakiranje v kos		Cena [€/kos]	
				Brez DDV	Z DDV
80	007742	2	36	58,50	71,37
100	007773	2	36	58,50	71,37
120 *	007803	2	36	59,50	72,59

* Izdelava po meri

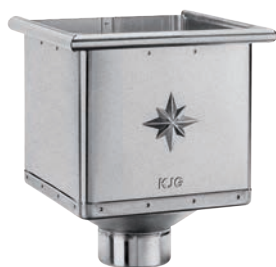

ZBIRNI KOTLIČEK KUBICKI

P-PKLZ KU

Nominalna velikost	EAN številko izdelka	Pakiranje v kos		Cena [€/kos]	
				Brez DDV	Z DDV
80 *	007698	2	36	77,00	93,94
100 *	007711	2	36	77,00	93,94
120 *	007735	2	36	78,00	95,16

* Izdelava po meri



ZBIRNI KOTLIČEK KUBICKI EKSCENTRIČEN

P-PKLZ KX

Nominalna velikost	EAN številko izdelka	Pakiranje v kos		Cena [€/kos]	
				Brez DDV	Z DDV
80	007759	2	36	77,00	93,94
100	007780	2	36	77,00	93,94
120 *	007810	2	36	78,00	95,16

* Izdelava po meri



ZBIRNI KOTLIČEK KUBICKI EKSCENTRIČEN ISPUSTOM

P-PKLZ KXV

Nominalna velikost	EAN številko izdelka	Pakiranje v kos		Cena [€/kos]	
				Brez DDV	Z DDV
80 *	007766	2	36	103,00	125,66
100 *	007797	2	36	103,00	125,66
120 *	007827	2	36	103,00	125,66

* Izdelava po meri

TESNILNA GUMA ZBIRNEGA KOTLIČKA

P-PKLZ T



Nominalna velikost	EAN številko izdelka	Pakiranje v kos		Cena [€/kos]	
				Brez DDV	Z DDV
IC 70-85 *	077103	5	600	4,00	4,88
IC 100-110	077110	5	600	4,10	5,00
IC 110-125 *	077097	5	600	4,20	5,12
PS 70-85 *	077134	5	600	4,50	5,49
PS 100-110	077141	5	600	4,90	5,98
PS 110-125 *	077127	5	600	5,00	6,10

* Izdelava po meri

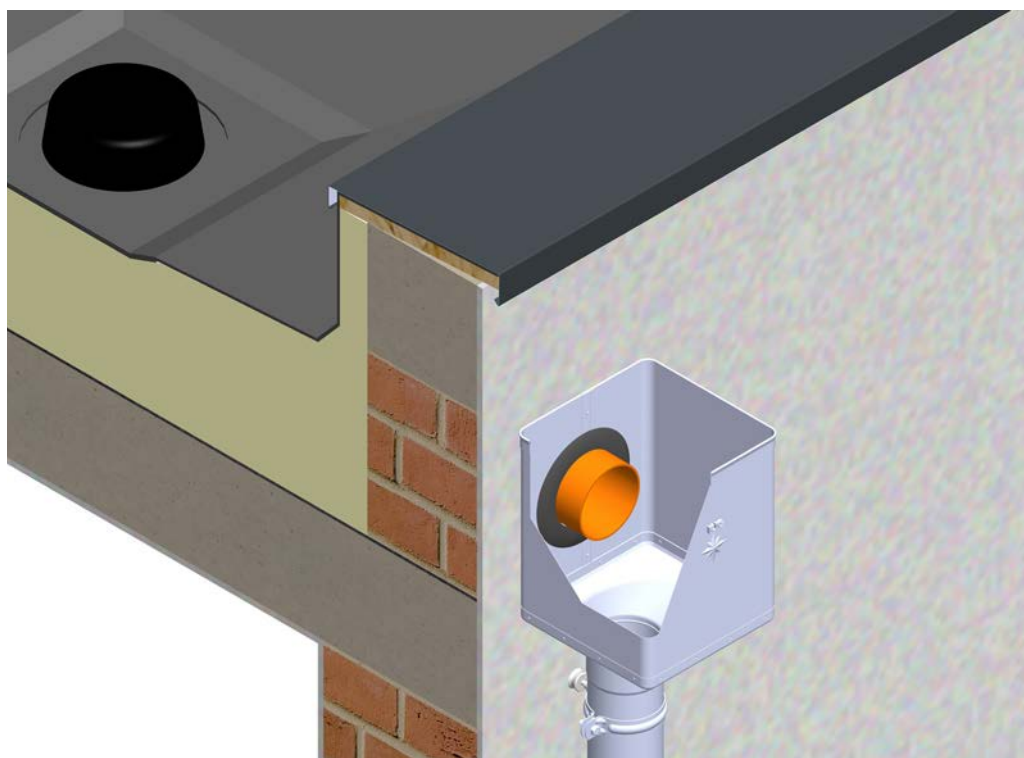

ODTOČNO KOLENO 72°

P-PKZS



Nominalna velikost	EAN številko izdelka	Pakiranje v kos		Cena [€/kos]	
				Brez DDV	Z DDV
60	034236	25	600	3,15	3,84
80	034243	25	400	3,10	3,78
100	034267	25	300	3,45	4,21
120	034281	15	180	4,70	5,73
150	033581	5	90	11,00	13,42

ODTOČNO KOLENO 85°

P-PKRZS



Nominalna velikost	EAN številko izdelka	Pakiranje v kos		Cena [€/kos]	
				Brez DDV	Z DDV
80	034250	25	400	3,40	4,15
100	034274	25	300	3,90	4,76
120	034298	15	180	5,70	6,95

ODTOČNO KOLENO 40°

P-PKTZS



Nominalna velikost	EAN številko izdelka	Pakiranje v kos		Cena [€/kos]	
				Brez DDV	Z DDV
80	034359	25	400	3,20	3,90
100	034366	25	300	3,35	4,09
120	034373	15	240	5,90	7,20

KOLENO FALCANO 72°

P-PKF2



Nominalna velikost	EAN številko izdelka	Pakiranje v kos		Cena [€/kos]	
				Brez DDV	Z DDV
60	071729	10	3 000	2,15	2,62
80	071736	10	1 680	1,90	2,32
100	071750	10	1 000	2,20	2,68
120	071767	8	576	3,70	4,51

KOLENO FALCANO 85°

P-PKF3



Nominalna velikost	EAN številko izdelka	Pakiranje v kos		Cena [€/kos]	
				Brez DDV	Z DDV
80	071743	10	1 680	2,40	2,93
100	071774	10	1 000	2,90	3,54

CEV ODVODNA [s=0,55]

P-PZR



Nominalna velikost	Dolžina v m	EAN številko izdelka	Pakiranje v m		Cena [€/kos]	
					Brez DDV	Z DDV
60	2,0	006738	10	490	3,65	4,45
60	3,0	006745	15	735	3,65	4,45
80	1,0	006769	10	100	3,45	4,21
80	2,0	006783	10	250	3,45	4,21
80	3,0	006806	15	375	3,30	4,03
80	4,0	006820	20	500	3,30	4,03
80	5,0	006844	5	625	3,30	4,03
80	6,0	006868	6	750	3,30	4,03
100	1,0	006882	10	70	3,70	4,51
100	2,0	006905	10	160	3,70	4,51
100	3,0	006929	15	240	3,60	4,39
100	4,0	006943	20	320	3,60	4,39
100	5,0	006967	5	400	3,60	4,39
100	6,0	006981	6	480	3,60	4,39
120 *	1,0	007001	8	48	5,00	6,10
120	2,0	007025	10	120	5,00	6,10
120	3,0	007049	15	180	4,90	5,98
120	4,0	007063	20	240	4,90	5,98
120 *	5,0	007087	5	300	4,90	5,98
120	6,0	007100	6	360	4,90	5,98
150 *	3,0	007117	3	84	8,45	10,31
150	4,0	007124	4	112	8,45	10,31

* Izdelava po meri

CEV ODVODNA [s=0,50]

P-PZR



Nominalna velikost	Dolžina v m	EAN številko izdelka	Pakiranje v m		Cena [€/kos]	
					Brez DDV	Z DDV
80 *	1,0	006752	10	100	3,35	4,09
80 *	2,0	006776	10	250	3,35	4,09
80	3,0	006790	15	375	3,25	3,97
80	4,0	006813	20	500	3,25	3,97
80	5,0	006837	5	625	3,25	3,97
80	6,0	006851	6	750	3,25	3,97
100 *	1,0	006875	10	70	3,70	4,51
100 *	2,0	006899	10	160	3,70	4,51
100	3,0	006912	15	240	3,40	4,15
100	4,0	006936	20	320	3,40	4,15
100	5,0	006950	5	400	3,40	4,15
100	6,0	006974	6	480	3,40	4,15
120 *	1,0	006998	8	48	4,85	5,92
120 *	2,0	007018	10	120	4,85	5,92
120 *	3,0	007032	15	180	4,70	5,73
120 *	4,0	007056	20	240	4,70	5,73
120 *	5,0	007070	5	300	4,70	5,73
120 *	6,0	007094	6	360	4,70	5,73

* Izdelava po meri



PVC CEVNA FOLIJA

SD-ZR FOLIJA KJG

Nominalna velikost	Dolžina v m	EAN številko izdelka	Pakiranje v m		Cena [€/kos]	
					Brez DDV	Z DDV
60-150	100,0	139726	100	6 000	0,38	0,46

SPOJ ZA CEV

P-PSRU



Nominalna velikost	EAN številko izdelka	Pakiranje v kos		Cena [€/kos]	
				Brez DDV	Z DDV
80	017253	10	900	3,30	4,03
100	017260	10	900	3,45	4,21
120	017277	8	720	3,70	4,51

KOLENO IZOGIBNO

P-PKO



Nominalna velikost	EAN številko izdelka	Pakiranje v kos		Cena [€/kos]	
				Brez DDV	Z DDV
80	033710	20	320	6,40	7,81
100	033727	20	240	6,90	8,42
120	033734	15	180	10,50	12,81

REDUKCIJA CEVI 72°

P-PZO/DUN



Nominalna velikost	EAN številko izdelka	Pakiranje v kos		Cena [€/kos]	
				Brez DDV	Z DDV
80/80 *	067777	4	120	14,00	17,08
100/60 *	067784	4	120	14,20	17,32
100/80	067791	4	120	14,40	17,57
100/100	067807	4	120	14,40	17,57
120/80 *	067814	3	90	14,90	18,18
120/100	067821	3	90	14,90	18,18
120/120 *	067838	3	90	14,90	18,18
150/120 *	067845	2	36	19,20	23,42
150/150 *	067852	2	36	19,20	23,42

* Izdelava po meri

ODTOČNI RAZDELILNIK VODE

P-PRV



Nominalna velikost	EAN številko izdelka	Pakiranje v kos		Cena [€/kos]	
				Brez DDV	Z DDV
80 *	088086	1	–	168,00	204,96
100	088093	1	–	170,00	207,40
120 *	088109	1	–	225,00	274,50

* Izdelava po meri

OBJEMKA Z ŽEBLJEM 150 mm

P-PO



Nominalna velikost	EAN številko izdelka	Pakiranje v kos		Cena [€/kos]	
				Brez DDV	Z DDV
80	001719	25	1 000	1,75	2,14
100	001726	25	1 000	1,80	2,20
120	001733	25	1 000	1,95	2,38

OBJEMKA Z ŽEBLJEM 200 mm

P-POD



Nominalna velikost	EAN številko izdelka	Pakiranje v kos		Cena [€/kos]	
				Brez DDV	Z DDV
80	001740	25	1 000	1,90	2,32
100	001757	25	1 000	1,95	2,38
120	001764	25	1 000	2,05	2,50

OBJEMKA Z ŽEBLJEM 300 mm

P-PODD



Nominalna velikost	EAN številko izdelka	Pakiranje v kos		Cena [€/kos]	
				Brez DDV	Z DDV
80	001771	20	800	2,10	2,56
100	001788	20	800	2,15	2,62
120	001795	20	800	2,30	2,81

OBJEMKA Z NAVOJEM M10

P-POB





Nominalna velikost	EAN številko izdelka	Pakiranje v kos		Cena [€/kos]	
				Brez DDV	Z DDV
60	002167	25	3 000	1,80	2,20
80	002174	25	3 000	1,40	1,71
100	002181	25	3 000	1,45	1,77
120	002198	25	3 000	1,65	2,01
150	002204	20	2 400	2,95	3,60

OBJEMKA Z NAVOJEM M8

P-POB





Nominalna velikost	EAN številko izdelka	Pakiranje v kos		Cena [€/kos]	
				Brez DDV	Z DDV
60	073372	25	3 000	1,80	2,20
80	073389	25	3 000	1,40	1,71
100	073396	25	3 000	1,45	1,77
120	073402	25	3 000	1,65	2,01
150	073419	20	2 400	2,95	3,60

INOX VIJAK ZA OBJEMKO M6x20

P-POB-NSK





Nominalna velikost	EAN številko izdelka	Pakiranje v kos		Cena [€/kos]	
				Brez DDV	Z DDV
M6 x 20 *	071675	1	–	0,15	0,18

* Izdelava po meri

VIJAK ZA OBJEMKO TORX M10

P-POB-HT





Nominalna velikost	EAN številko izdelka	Pakiranje v kos		Cena [€/kos]	
				Brez DDV	Z DDV
80	002464	100	40 000	1,00	1,22
140	002471	100	28 000	1,25	1,53
200	002488	100	20 000	1,55	1,89
250	002495	100	16 000	1,70	2,07
300	002501	100	11 200	1,70	2,07

VLOŽEK M10

P-POB-HN DB





Nominalna velikost	EAN številko izdelka	Pakiranje v kos		Cena [€/kos]	
				Brez DDV	Z DDV
120	002426	100	25 000	0,40	0,49

VLOŽEK Z LAMELO M10

P-POB-HN DB



Nominalna velikost	EAN številko izdelka	Pakiranje v kos		Cena [€/kos]	
				Brez DDV	Z DDV
180	002433	100	12 000	0,42	0,51
240	002440	100	12 000	0,50	0,61
280	002457	100	12 000	0,53	0,65

KOMBINIRANI VIJAK TORX M10

P-POB-ZT/SZ



Nominalna velikost	EAN številko izdelka	Pakiranje v kos		Cena [€/kos]	
				Brez DDV	Z DDV
140	002587	50	10 400	0,45	0,55
180	002594	50	10 400	0,55	0,67

VLOŽEK ZA OBJEMKU 7x7

P-POB-HN R1



Nominalna velikost	EAN številko izdelka	Pakiranje v kos		Cena [€/kos]	
				Brez DDV	Z DDV
200/60	002600	250	15 000	0,17	0,21

VLOŽEK ZA IZOLACIJO M10

P-POB-HN IZOL



Nominalna velikost	EAN številko izdelka	Pakiranje v kos		Cena [€/kos]	
				Brez DDV	Z DDV
M10 x 96	001207	25	2 625	2,70	3,29

IZOLACIJSKI ZATIČ KONICA ZIDAK BREZ TOPLOTNE IZOLACIJE P-POB-HN WDVS140 M10



Nominalna velikost	EAN številko izdelka	Pakiranje v kos		Cena [€/kos]	
				Brez DDV	Z DDV
140	144843	1/5	750	4,80	5,86

IZOLACIJSKI ZATIČ KONICA ZIDAK S TOPLOTNO IZOLACIJO P-POB-HN WDVS300 M10



Nominalna velikost	EAN številko izdelka	Pakiranje v kos		Cena [€/kos]	
				Brez DDV	Z DDV
300	144850	1/5	500	7,80	9,52

NERJAVNA UNI PLATFORMA ZA PRITRJEVANJE OB M10 P-POB-HN PLAT M10



Nominalna velikost	EAN številko izdelka	Pakiranje v kos		Cena [€/kos]	
				Brez DDV	Z DDV
M10	144836	25/500	5 000	3,35	4,09

NAVOJNA PALICA M10

P-POB-ZT



Nominalna velikost	EAN številko izdelka	Pakiranje v kos		Cena [€/kos]	
				Brez DDV	Z DDV
60	002556	100	20 800	0,20	0,24
100	002563	100	15 600	0,30	0,37
150	002570	50	10 400	0,55	0,67

PRITRDILNA PLOŠČA M10

P-POB-ZT MP



Nominalna velikost	EAN številko izdelka	Pakiranje v kos		Cena [€/kos]	
				Brez DDV	Z DDV
80 x 30	002518	25	5 200	1,15	1,40

VIJAK ZA OBJEMKO M8

P-POB-HB



Nominalna velikost	EAN številko izdelka	Pakiranje v kos		Cena [€/kos]	
				Brez DDV	Z DDV
150	071590	100	5 000	0,65	0,79
200	071606	100	5 000	0,92	1,12
250	071613	100	5 000	1,05	1,28
300	071620	100	5 000	1,10	1,34

VLOŽEK M8











P-POB-HBN-SS



Nominalna velikost	EAN številko izdelka	Pakiranje v kos		Cena [€/kos]	
				Brez DDV	Z DDV
150	071637	100	5 000	0,25	0,31
200	071644	100	5 000	0,26	0,32
250	071651	100	5 000	0,35	0,43
300	071668	100	8 000	0,37	0,45

ZAŠČITNI POKROV OBJEMKE

P-POB-HT AKG

Nominalna velikost	EAN številko izdelka	Pakiranje v kos		Cena [€/kos]	
				Brez DDV	Z DDV
 29 x 13	002280	50	16 800	0,25	0,31
 29 x 13	002211	50	16 800	0,25	0,31
 29 x 13	002235	50	16 800	0,25	0,31
 29 x 13	002266	50	16 800	0,25	0,31
 29 x 13	002242	50	16 800	0,25	0,31
 29 x 13	002228	50	16 800	0,25	0,31
 29 x 13	002273	50	16 800	0,25	0,31
 29 x 13	002259	50	16 800	0,25	0,31
 29 x 13	002297	50	16 800	0,25	0,31





LOVILEC VODE

P-PZV/DUN

Nominalna velikost	EAN številko izdelka	Pakiranje v kos		Cena [€/kos]	
				Brez DDV	Z DDV
80	006097	6	180	6,95	8,48
100	006103	5	150	7,75	9,46



LOVILEC VODE S SITOM

P-PZVS/DUN

Nominalna velikost	EAN številko izdelka	Pakiranje v kos		Cena [€/kos]	
				Brez DDV	Z DDV
80	006066	6	180	8,95	10,92
100	006073	5	150	9,95	12,14
120	006080	3	90	15,90	19,40



ALUMINIJ LOVILEC VODE S CEVJO

W-WZVHA

Nominalna velikost	EAN številko izdelka	Pakiranje v kos		Cena [€/kos]	
				Brez DDV	Z DDV
80 *	001481	1	60	58,50	71,37
100	001498	1	60	54,00	65,88
120 *	001504	1	60	112,50	137,25

Dimenzija: 80, 120

Dimenzija: 100

* Izdelava po meri



ZAŠČITNA CEV Z REVIZIJSKO ODPRTINO

P-POZR

Nominalna velikost	Dolžina v m	EAN številko izdelka	Pakiranje v kos		Cena [€/kos]	
					Brez DDV	Z DDV
80 *	1,0	009708	1	70	60,00	73,20
100	1,0	009715	1	60	45,00	54,90
100	1,5	009722	1	60	89,00	108,58

* Izdelava po meri



ZAŠČITNA CEV Z REVIZIJSKO ODPRTINO

P-POZR

Nominalna velikost	Dolžina v m	EAN številko izdelka	Pakiranje v kos		Cena [€/kos]	
					Brez DDV	Z DDV
120 *	1,0	009739	1	40	105,00	128,10
120 *	1,5	009746	1	40	143,00	174,46

* Izdelava po meri



OBJEMKA Z GUMO M10

P-POB-OZR

Nominalna velikost	EAN številko izdelka	Pakiranje v kos		Cena [€/kos]	
				Brez DDV	Z DDV
80 *	002525	25	1 250	1,55	1,89
100	002532	25	1 250	2,00	2,44
120 *	002549	25	1 000	2,25	2,75

* Izdelava po meri

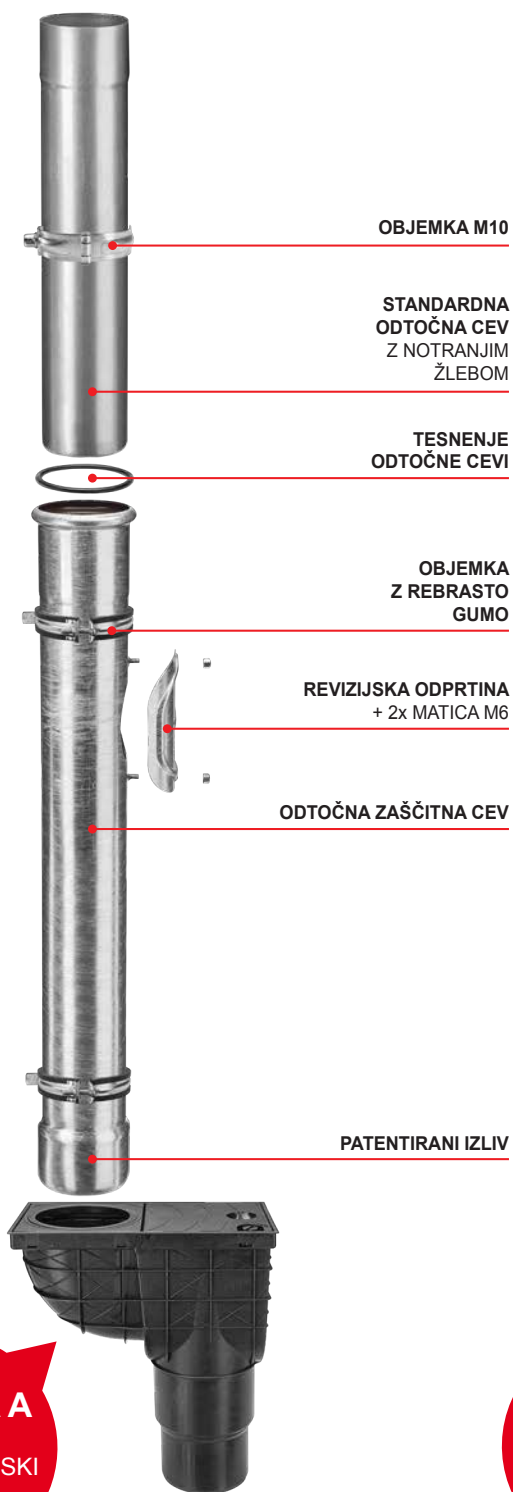

VERZIJA A
PVC
KANALIZACIJSKI
ODTOK



VERZIJA B
PVC
KANALIZACIJSKA
CEV--

I. OSNOVNA DOLOČILA

- Družba KJG a.s., s sedežem Malinovského 800/131, 916 21 Čachtice, MŠ: 31 439 951 (v nadaljevanju „prodajalec“), izdaja naslednje splošne poslovne pogoje za prodajo in dobavo žlebnega strešnega sistema in opreme, lahke strešne kritine, trapezov, metalurškega materiala, strešnih dodatkov, orodij, strojev in drugega blaga v povezavi s strešnim sistemom (v nadaljevanju „blago“), ki jo prodajalec izvaja na podlagi okvirne kupne pogodbe (v nadaljevanju „OKP“) v odnosu do podjetnika pri izvajanju njegove poslovne dejavnosti in do države, državne ustanove, upravne enote ali javne institucije za zagotavljanje javnih potreb ali lastnega obratovanja (v nadaljevanju „kupec“).
- Splošni poslovni pogoji so kot del OKP sestavni del vsake posamezne kupoprodajne pogodbe (v nadaljevanju tudi „pogodba“), ki jo sklene prodajalec in kupec na podlagi OKP.

II. SKLENITEV KUPNE POGODBE

- Pisno naročilo kupca pomeni predlog za sklenitev posamezne kupoprodajne pogodbe, pri čemer mora vsako naročilo kupca vsebovati:
 - identifikacijske podatke kupca, ki so potrebni za izdajo računa;
 - opredelitev naročenega blaga (zlasti tip, vrsto, količino in mere);
 - kraj dobave, dobavni rok in način dobave blaga;
 - datum naročila;
 - ime, priimek, funkcija in podpis osebe, ki lahko zastopa kupca.
- Posamezna kupoprodajna pogodba je sklenjena v trenutku, ko prodajalec pisno potrdi naročilo kupca.

III. KUPNINA IN PLAČILNI POGOJI

- Kupec se zavezuje, da bo prodajalcu redno in pravočasno plačal kupnino za naročeno blago. Kupnina je določena po ceniku prodajalca (cene blaga so brez DDV), ki je veljaven na dan naročila kupca. Kupnino bo prodajalec v potrdilu naročila navedel po veljavnih pravnih predpisih vključno z DDV (pri dobavi blaga v Slovenski republiki). V nujnih primerih, kadar se kupnina določi kot samostojna cenovna kalkulacija na podlagi veljavnega cenika, kupec plača kupnino po cenovni kalkulaciji, ki jo prodajalec določi kot končni znesek kupnine glede na stroške, a ne sme biti višja od kupnine, ki je bila določena s kalkulacijo. Kupec ima pravico do popusta na ceno blaga v skladu z OKP. Če prodajalec spremeni v času trajanja OKP višino popusta za kupca pri ceni blaga, nemudoma kupca o tem dejstvu obvesti. Pri dobavi blaga v Slovenski republiki zaračuna prodajalec kupcu tudi DDV po veljavnih pravnih predpisih.
- Kupec ima za naročila blaga določen finančni kreditni limit in zapadlost računov v smislu OKP, prodajalec pa lahko fakturira kupnino kupcu z dnem dobave oziroma odpreme blaga. Po porabi kredita v smislu OKP ali v primeru neplačanega računa s strani kupca v roku zapadlosti, prodajalec lahko prekine dobavo blaga kupcu na podlagi pogodbe in ne potrdi drugega pisnega naročila kupca. S prekinjenimi dobavami blaga prodajalec nadaljuje:
 - v primeru prekoračitve kreditnega limita: s plačilom najstarejših računov do zneska preseženega kreditnega limita in plačilu vrednosti zahtevane odpreme blaga;
 - v primeru neplačanega zapadlega računa: po plačilu računa v celotni višini. Prodajalec lahko kadarkoli v času veljavnosti OKP spremeni kreditni limit kupca.
- Plačilo šteje za pravočasno v primeru priliva na račun prodajalca ali gotovinskega plačila v blagajni prodajalca do roka zapadlosti.
- Če kupec ne plača računa v roku zapadlosti, prodajalec lahko obračuna zamudne obresti v višini 0,05 % neplačanega zneska za vsak dan zamude.

IV. DOBAVA BLAGA IN PRIDRŽEK LASTNINE

- Prodajalec mora dobaviti blago kupcu v pogodbeno dogovorjeni količini, kakovosti in izvedbi, ki je primerna za namembno uporabo blaga. Dobavljeno blago prodajalca mora kupec prevzeti.
- Če se pogodbeni stranki nista dogovorili drugače, prodajalec mora blago zapakirati ali opremiti za prevoz na način, ki je običajen za zadevno blago v poslovnem stiku.
- Dobava blaga se izvede v roku in na način, ki sta ga pogodbeni strani dogovorili s pogodbo.
- Pri dobavi blaga prodajalcu mora zaposleni pri kupcu izkazati pravico do prevzema blaga.
- Če se blago izroča na sedežu prodajalca (oziroma v pripadajočem skladišču prodajalca, ki mu kupec predloži naročilnico) brez nakladanja na prevozno sredstvo, mora prevoznik, ki ga določi kupec, izkazati pravico do prevzema blaga.
- Če se blago dobavi kupcu na kraj dobave, ki je naveden v naročilu, z vozilom prodajalca, zaračuna prodajalec kupcu stroške prevoza po ceniku prevoza, ki je veljaven na dan predložitve naročila s strani kupca. Prodajalec si pridržuje pravico do razkladanja blaga samo v dostopnem terenu po njegovi presoji.
- Če ni določeno drugače, zaračuna prodajalec poštno stroške za pošiljanje blaga kupcu.
- Kupec se zavezuje, da bo v dobavnem roku blago prevzel. Če kupec obveznosti glede prevzema blaga v dobavnem roku ne izpolni, prodajalec ga pozove za izpolnitev obveznosti v dodatnem primernem roku. Če kupec blaga ne prevzame niti v dodatnem primernem roku, prodajalec lahko od pogodbe odstopi.
- Kupec, ki do dneva dobave blaga ne plača celotne kupnine, pridobi pravico do dobavljenega blaga šele s plačilom celotnega zneska kupnine.

V. PREHOD NEVARNOSTI ZA NASTANEK ŠKODE

- Nevarnost nastanka škode na blagu preide na kupca v trenutku prevzema blaga od prodajalca oziroma njegovega prevoznika; če kupec blaga ne prevzame pravočasno, preide nevarnost za nastanek škode na kupca v trenutku, ko prodajalec ali njegov prevoznik omogoči razpolaganje z blagom in kupec blaga ni prevzel ter je kršil pogodbo, čeprav je za možnost prevzema blaga vedel.
- Če prodajalec izroči blago za prevoz prevozniku, ki ga je določil kupec, na svojem sedežu v kraju Čachtice (oziroma v pripadajočem skladišču prodajalca), od katerega bo kupec blago prevzel, preide nevarnost za nastanek škode na kupca v trenutku izročitve blaga prevozniku.
- Če mora prodajalec odposlati blago kupcu, preide nevarnost za nastanek škode na blagu na kupca v trenutku izročitve blaga prvemu prevozniku za prevoz do namembnega kraja.
- Kupec mora pregledati blago takoj po prehodu nevarnosti za nastanek škode na blagu. Če se blago pošilja kupcu, mora blago pregledati takoj po dobavi v namembni kraj.

VI. ODGOVORNOST ZA NAPAKE IN GARANCIJA

- Prodajalec je odgovoren za napake blaga v trenutku prehoda nevarnosti za nastanek škode na kupca, četudi postane napaka očitna šele kasneje. Prodajalec je odgovoren tudi za vsako napako, ki nastane po prehodu nevarnosti nastanka škode na kupca, če škoda nastane zaradi kršitve njegovih obveznosti.
- Če kupec ne pregleda ali ne zagotovi pregleda blaga v času prehoda nevarnosti za nastanek škode na blagu, lahko uveljavi pravice za napake, ki bi jih lahko ugotovil ob takšnem pregledu, če izkaže obstoj takšne napake na blagu že v času prehoda nevarnosti za nastanek škode na blagu.
- Kupec mora prodajalcu sporočiti napake blaga takoj, ko
 - a/ bo ugotovil napako;
 - b/ bi moral ob strokovni skrbi napako ugotoviti ob pregledu, ki ga mora opraviti ob prehodu nevarnosti za nastanek škode ali
 - c/ bo napako ugotovil pozneje, najpozneje pa v dveh letih od časa dobave blaga oziroma dostave blaga na namembni kraj, ki je določen v pogodbi. Pri napakah, na katere se nanaša garancija za kakovost, velja namesto tega roka garancijski rok.
- Če prodajalec nudi kupcu garancijo za kakovost blaga, navede takšno izjavo v samostojnem garancijskem listu, v katerem navede tudi reklamacijski postopek.
- Garancijski rok prične teči z dnem dobave blaga. Če blago odpošilja prodajalec, garancijski rok teče od dneva dostave blaga na namembni kraj. Garancijski rok ne teče v času, kadar kupec ne more blaga uporabljati zaradi napak, za katere je odgovoren prodajalec.
- V primeru dobave blaga z napako kupcu je izključena uporaba določil 436. in 437. člena, drugega, tretjega in četrtega odstavka 439. člena in 441. člena Trgovinskega zakonika, prodajalec v takšnem primeru nudi kupcu popust ali odstrani napake, ki jih kupec navaja:
 - a/ z dobavo manjkajočega blaga;
 - b/ s popravilom blaga ali dobavo nadomestnega blaga v primeru odstranljivih napakah ali
 - c/ dobavo nadomestnega blaga v primeru napak, ki jih ni mogoče odstraniti.
- Popust mora ustrezati razliki med vrednostjo, ki bi jo imelo blago brez napak, in vrednostjo, ki jo ima dobavljeno blago z napako, pri čemer je za določitev vrednosti odločen čas, ko bi morala biti izvedena redna dobava. Kupec, ki mu prodajalec nudi popust pri kupnini, ne more zahtevati nadomestila izgubljenega dohodka zaradi pomanjkljivih karakteristik blaga, na katerega se popust nanaša.
- Pri dobavi nadomestnega blaga lahko prodajalec zahteva, da mu kupec na njegove stroške vrne blago, ki je predmet zamenjave, in sicer v stanju, v kakršnem je bilo dobavljeno. To ne velja, če nezmožnost vračila blaga v tako navedenem stanju ni nastala z ravnanjem ali opustitvijo dolžnega ravnanja kupca, ali je sprememba stanja nastala zaradi rednega pregleda za namen ugotovitve napak blaga. Če pred odkritjem napak kupec blago ali del blaga proda ali blago v celoti ali delno porabi ali spremeni ob njegovi običajni uporabi, mora neprodano ali neuporabljeno ali spremenjeno blago vrniti in zagotoviti prodajalcu nadomestilo do višine, v kateri je imel iz navedene uporabe blaga korist.
- Odgovornost prodajalca za napake, na katere se ne nanaša garancija za kakovost, ne nastane, če so te napake nastale po prehodu nevarnosti za nastanek škode na blagu z zunanjimi dogodki in jih ni povzročil prodajalec ali osebe, s pomočjo katerih je izpolnjeval svojo obveznost.

VII. VIŠJA SILA

- Če po sklenitvi pogodbe nastanejo nepredvidene in nespremenljive okoliščine, ki pomenijo trajno ali začasno oviro za izpolnjevanje obveznosti pogodbenih strani iz sklenjene pogodbe (vis maior), neizpolnitev obveznosti (ob trajni oviri) pogodbenih strani oziroma pozna izpolnitev obveznosti (ob začasni oviri) ne pomeni kršitve te pogodbe, pogodbeni stranki pa ni odgovorna za morebitno škodo, ki bi lahko nastala v povezavi z neizpolnitvijo pogodbenih obveznosti. Če je ovira za izpolnjevanje obveznosti iz pogodbe samo začasna, pogodbeni stranki se zavezuje, da bosta pristopili k izpolnjevanju svojih obveznosti nemudoma po odpravi takšne ovire. Vsaka pogodbeni stranki mora nemudoma obvestiti drugo pogodbeno stran o nastanku zgoraj navedenih ovir.
- Kot vis maior štejejo zlasti naravne nesreče, samovoljno ravnanje tretjih oseb, stavke, delovne izločitve, blokade, vojne (napovedane in nenapovedane), spremenjena politična situacija, ki izključuje ali nesorazmerno otežuje izvajanje pravic in obveznosti iz pogodbe ali drugi podobni dogodki.

VIII. VARSTVO OSEBNIH PODATKOV

- Kupec (za namene tega člena tudi druga oseba, ki je podpisana v OKP in naročilu v imenu kupca) daje prodajalcu izrecno soglasje v smislu zakona št. 428/2002 Ur. l. o varstvu osebnih podatkov po veljavnem besedilu (v nadaljevanju samo »zakon«) z obdelavo osebnih podatkov, ki so navedeni v OKP in naročilu kupca.
 - 8.2. Kupec daje prodajalcu izrecno soglasje z obdelavo osebnih podatkov za namen:
 - a/ izvajanja pravic in obveznosti iz OKP in posamezne pogodbe;
 - b/ vodenja evidence, ki jo mora prodajalec voditi v skladu z zakonom ali na podlagi zakona;
 - c/ trženja.
 - 8.3. Kupec izrecno soglaša, da prodajalec lahko za namene iz alineje 8.2. posreduje njegove osebne podatke tretji osebi, ki jo je pooblastil za izvajanje zadevne dejavnosti.
 - 8.4. Kupec soglaša, da prodajalec obdeluje njegove osebne podatke:
 - a/ za čas, ko mora prodajalec voditi evidenco iz alineje 8.2. točka b);
 - b/ za nujno potreben čas za zaščito zakonskih pravic in pravno zagotovljenih interesov prodajalca.
 - 8.5. Kupec jemlje na znanje, da lahko svoje soglasje z obdelavo osebnih podatkov prekliche in zahteva uničenje svojih osebnih podatkov v primeru, da prodajalec oziroma tretje osebe, ki jim je prodajalec posredoval osebne podatke, kršijo zakonske obveznosti.

IX. KONČNA DOLOČILA

- Kupec ne more na tretjo osebo prenesti ali tretji osebi odstopiti pravic iz OKP ali posamezne pogodbe brez izrecnega soglasja prodajalca.
- Če ni s splošnimi poslovnimi pogoji določeno drugače, OKP se lahko spremeni samo s pisnimi aneksi, ki jih podpisajo predstavniki obeh pogodbenih strani.
- Drugečni dogovori iz posamezne pogodbe med prodajalcem in kupcem imajo prednost pred določili OKP in temi splošnimi poslovnimi pogoji. Pravna razmerja, ki niso urejena z OKP, posamezno pogodbo in splošnimi poslovnimi pogoji, se ravnajo po Trgovinskem zakoniku in drugih splošno zavezujočih pravnih predpisih Slovenske republike, pri čemer so izključena kolizijska pravila in uporaba Konvencije Združenih narodov o pogodbah o mednarodni prodaji blaga (CISG) z dne 11.04.1980 in njihovih morebitnih dodatkov v primeru, da ima kupec sedež (kraj poslovanja) v drugi državi ali se blago dobavlja v drugo državo.
- Vse spore, ki nastanejo na podlagi OKP, bodo pogodbeni strani reševale po mirni poti. Reševanje sporov, ki jih ne bo mogoče rešiti sporazumno, je v pristojnosti (izključno) pristojnega sodišča Slovenske republike.
- Te splošne pogoje izdaja prodajalec po 273. členu Trgovinskega zakonika, in sicer z veljavnostjo od 01.01.2017