



OCYNKOWANA  
STAL

POWLEKANA

# SYSTEM RYNNOWY PÓŁOKRĄGLY



**CENNIK**  
**2024**

ZAŁECANE CENY DETALICZNE



POWERFUL PARTNER FOR YOUR ROOF



Ocynkowana stal powlekana | 3



Rynna | 6



Rynna dylatacyjna | 14



Rynna wyposażenie | 17



Hak połączony | 21



Narożnik | 26



Denko rynny | 28



Wylot | 30



Kolano | 44



Rura spustowa | 49



Rura spustowa wyposażenie | 58



Obejma rury | 61

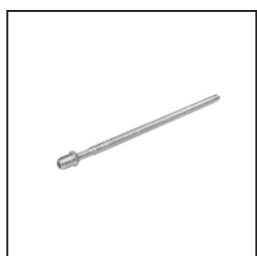

Obejma rury wyposażenie | 65



Rewizja rury spustowej | 68



Rura ochronna | 71

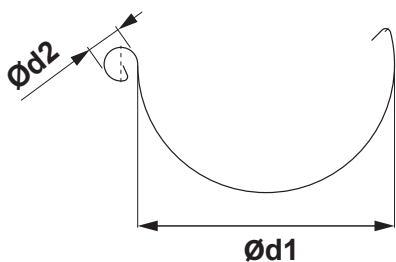

### WYMIARY RYNIEN DACHOWYCH

(wymiary i tolerancje wymiarów według normy EN 612)

Szerokość w rozwinięciu (mm)	200	250	280	333	400	500
Ød1	80	105	127	153	192	250
Ød2	16	18	18	20	22	22

### FALCOWANIE DO WEWNĄTRZ

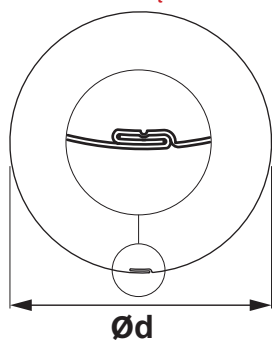

### WYMIARY RYNIEN DACHOWYCH

(wymiary i tolerancje wymiarów według normy EN 612)

Wymiary	60	80	100	120	150
Wielkość nominalna Ød (mm)	60	80	100	120	150

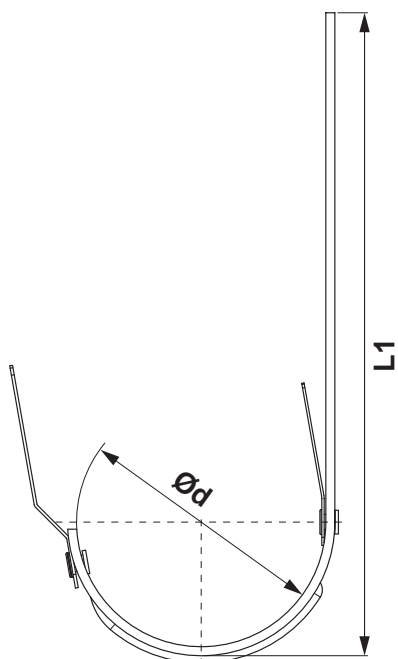

### WYMIARY HAKÓW DACHOWYCH

(wymiary i tolerancje wymiarów według normy EN 612)

Wymiary (mm)	L1	Ød
200	290	80
250	310	105
280	345	127
333 – 550	385	153
333 – 610	445	153
400	400	192

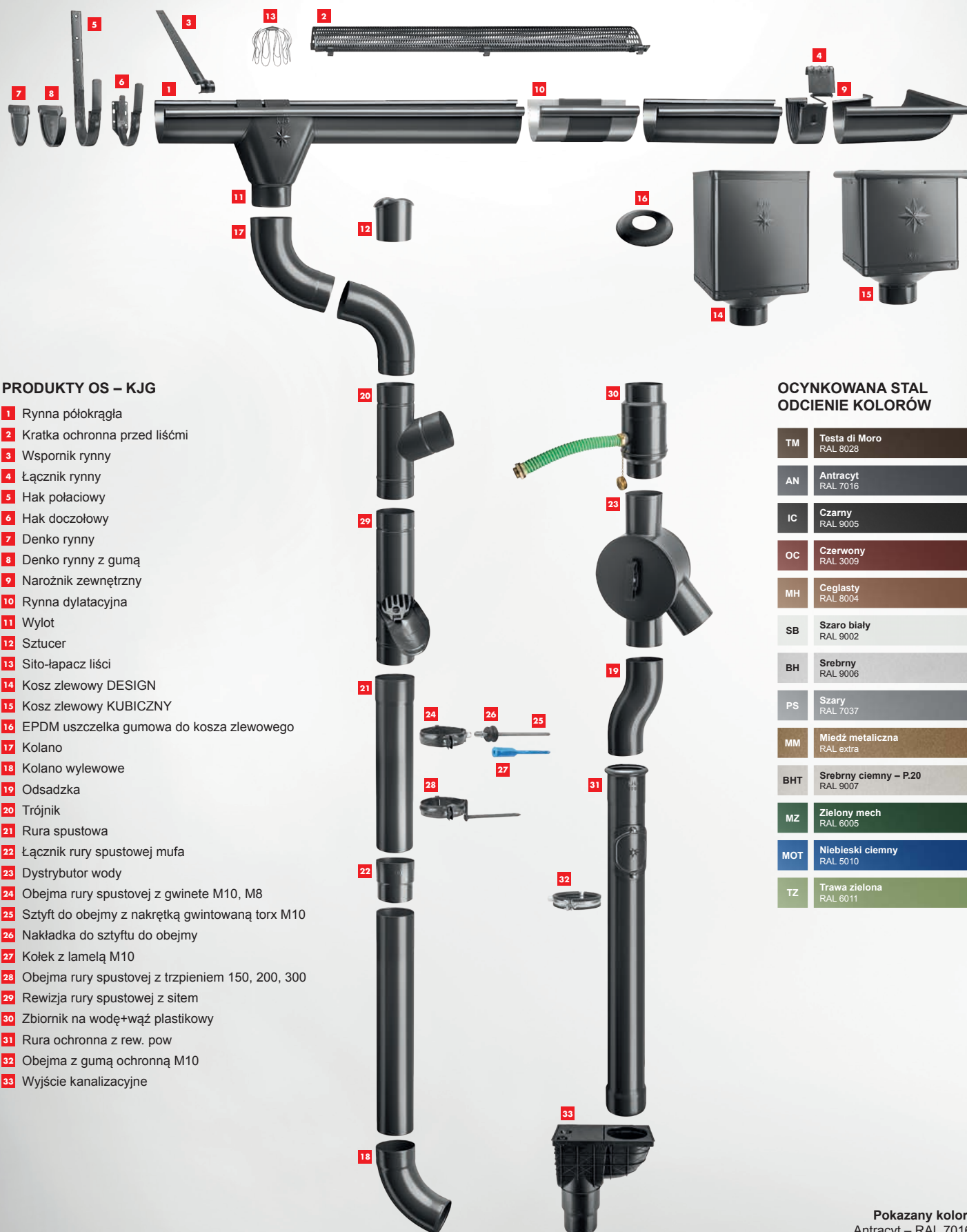

**PRODUKTY OS – KJG**

- 1 Rynna półokrągła
- 2 Kratka ochronna przed liśćmi
- 3 Wspornik rynny
- 4 Łącznik rynny
- 5 Hak połączowy
- 6 Hak doczołowy
- 7 Denko rynny
- 8 Denko rynny z gumą
- 9 Narożnik zewnętrzny
- 10 Rynna dylatacyjna
- 11 Wylot
- 12 Sztucer
- 13 Sító-lapacz liści
- 14 Kosz zlewowy DESIGN
- 15 Kosz zlewowy KUBICZNY
- 16 EPDM uszczelka gumowa do kosza zlewowego
- 17 Kolano
- 18 Kolano wylowowe
- 19 Odsadzka
- 20 Trójnik
- 21 Rura spustowa
- 22 Łącznik rury spustowej mufa
- 23 Dystrybutor wody
- 24 Obejma rury spustowej z gwintem M10, M8
- 25 Szyft do obejmy z nakrętką gwintowaną torx M10
- 26 Nakładka do szyftu do obejmy
- 27 Kołek z lamelą M10
- 28 Obejma rury spustowej z trzpieniem 150, 200, 300
- 29 Rewizja rury spustowej z sitem
- 30 Zbiornik na wodę+wąż plastikowy
- 31 Rura ochronna z rew. pow
- 32 Obejma z gumą ochronną M10
- 33 Wyjście kanalizacyjne

**OCYNKOWANA STAL  
ODCIEŃIE KOLORÓW**

TM	Testa di Moro RAL 8028
AN	Antracyt RAL 7016
IC	Czarny RAL 9005
OC	Czerwony RAL 3009
MH	Ceglasty RAL 8004
SB	Szaro biały RAL 9002
BH	Srebrny RAL 9006
PS	Szary RAL 7037
MM	Miedź metaliczna RAL extra
BHT	Srebrny ciemny – P.20 RAL 9007
MZ	Zielony mech RAL 6005
MOT	Niebieski ciemny RAL 5010
TZ	Trawa zielona RAL 6011



# OCYNKOWANA STAL POLYESTER

## TATA STEEL





Tata została założona w 1868 roku przez Jamsetji Nusserwanji Tata i ma siedzibę w Indiach. To globalny konglomerat biznesowy działający w ponad 100 krajach na pięciu kontynentach. Od wczesnego startu w branży stalowej i motoryzacyjnej do nadążania za najnowszymi technologiami, Grupa Tata ma teraz silną pozycję w różnych branżach, takich jak agrochemiczna, motoryzacyjna, chemiczna, budowlana, finansowa i konsumencka.

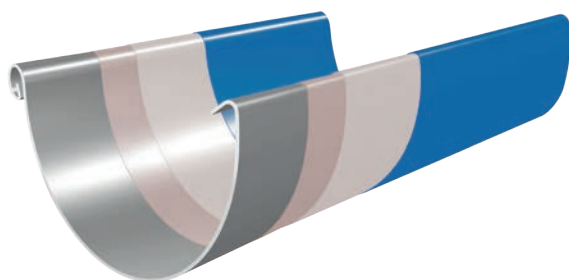

## MARCEGAGLIA

Marcegaglia jest wiodącym graczem we Włoszech i największym niezależnym globalnym operatorem w branży stalowej. Z 5,6 milionami ton przetworzonych każdego roku i obrotem przekraczającym 5 miliardów euro (2017), Marcegaglia jest włoską grupą przemysłową, która jest wiodącym graczem w Europie i na świecie w dziedzinie transformacji stali. Zdobyte przywództwo jest wynikiem długiej, mocnej i stabilnej ścieżki wzrostu, która czyni Marcegaglię największym niezależnym globalnym graczem w transformacji stali.





-  Lakierowana warstwa wierzchnia (ok. 20  $\mu\text{m}$ ) na bazie poliestru zapewnia doskonałą optykę i najwyższą odporność na uszkodzenia
-  Podkład (ok. 5  $\mu\text{m}$ ) zapewniający doskonałą przyczepność i silną ochronę antykorozyjną
-  Warstwa cynku (225  $\text{g}/\text{m}^2$ ) dla trwałej ochrony antykorozyjnej
-  Zoptymalizowana taśma stalowa do systemu rynnowego OS – KJG

# OCYNKOWANA STAL POLYESTER

## RYNNA PÓŁOKRĄGŁA [s=0,55]

P-PZ

Rozmiar nominalny	200	200	200
Długość w m	2,0	3,0	4,0
Cena w ZŁ/m	Z VAT	Z VAT	Z VAT
<b>TM</b> 1 Testa di Moro RAL 8028	<b>42,70</b> 043610	<b>42,70</b> 043627	<b>42,70</b> 043634
<b>AN</b> 2 Antracyt RAL 7016	<b>42,70</b> 042187	<b>42,70</b> 042194	<b>42,70</b> 042200
<b>IC</b> 3 Czarny RAL 9005	<b>42,70</b> 042545	<b>42,70</b> 042552	<b>42,70</b> 042569
<b>OC</b> 4 Czerwony RAL 3009		<b>42,70</b> 043191	<b>42,70</b> 043207
<b>MH</b> 5 Ceglasty RAL 8004		<b>43,40</b> 042750	
<b>SB</b> 6 Szaro biały RAL 9002		<b>43,40</b> 043498	
<b>BH</b> 7 Srebrny RAL 9006		<b>43,40</b> 042392	<b>43,40</b> 042408
<b>PS</b> 8 Szary RAL 7037		<b>43,40</b> 043375	<b>43,40</b> 043382
<b>MM</b> 9 Miedź metaliczna RAL extra		<b>46,10</b> 042927	
<b>BHT – P.20</b> 10 Srebrny ciemny RAL 9007			
<b>MZ</b> 11 Zielony mech RAL 6005		<b>46,10</b> 043085	
<b>MOT</b> 12 Niebieski ciemny RAL 5010		<b>46,10</b> 043016 *	
<b>TZ</b> 13 Trawa zielona RAL 6011		<b>46,10</b> 043825 *	
Pakowanie w m 	<b>10</b>	<b>15</b>	<b>20</b>
Pakowanie w m 	<b>800</b>	<b>1 200</b>	<b>1 600</b>

\* Produkcja na zamówienie

OCYNKOWANA STAL  
POLYESTER



# OCYNKOWANA STAL POLYESTER

## RYNNA PÓŁOKRĄGŁA [s=0,55]

P-PZ



Rozmiar nominalny	250	250	250	250	250
Długość w m	2,0	3,0	4,0	5,0	6,0
Cena w ZŁ/m	Z VAT	Z VAT	Z VAT	Z VAT	Z VAT
<b>TM</b> 1 Testa di Moro RAL 8028	<b>38,10</b>	<b>37,20</b>	<b>37,20</b>	<b>37,20</b>	<b>37,20</b>
	043641	043658	043665	043672	043689
<b>AN</b> 2 Antracyt RAL 7016	<b>38,10</b>	<b>37,20</b>	<b>37,20</b>	<b>37,20</b>	<b>37,20</b>
	042217	042224	042231	042248	042255
<b>IC</b> 3 Czarny RAL 9005	<b>38,10</b>	<b>37,20</b>	<b>37,20</b>	<b>37,20</b>	<b>37,20</b>
	042576	042583	042590	042606	042613
<b>OC</b> 4 Czerwony RAL 3009	<b>38,10</b>	<b>37,20</b>	<b>37,20</b>	<b>37,20</b>	<b>37,20</b>
	043214	043221	043238	043245	043252
<b>MH</b> 5 Ceglasty RAL 8004	<b>38,70</b>	<b>37,80</b>	<b>37,80</b>	<b>37,80</b>	<b>37,80</b>
	042774	042781	042798	042804	042811
<b>SB</b> 6 Szaro biały RAL 9002		<b>37,80</b>	<b>37,80</b>		<b>37,80</b>
		043504	043511		043528
<b>BH</b> 7 Srebrny RAL 9006		<b>37,80</b>	<b>37,80</b>	<b>37,80</b>	<b>37,80</b>
		042415	042422	042439	042446
<b>PS</b> 8 Szary RAL 7037			<b>37,80</b>		<b>37,80</b>
			043399		043405
<b>MM</b> 9 Miedź metaliczna RAL extra			<b>40,00</b>		<b>40,00</b>
			042934		042941
<b>BHT – P.20</b> 10 Srebrny ciemny RAL 9007			<b>46,10</b>		
			095466		
<b>MZ</b> 11 Zielony mech RAL 6005			<b>40,00</b>		<b>40,00</b>
			043092		043108
<b>MOT</b> 12 Niebieski ciemny RAL 5010			<b>40,00</b>		
			043023		
<b>TZ</b> 13 Trawa zielona RAL 6011			<b>40,00</b>		
			043832		
Pakowanie w m 	<b>10</b>	<b>15</b>	<b>20</b>	<b>25</b>	<b>30</b>
Pakowanie w m 	<b>480</b>	<b>720</b>	<b>960</b>	<b>1 200</b>	<b>1 440</b>



# OCYNKOWANA STAL POLYESTER

## RYNNA PÓŁOKRĄGŁA [s=0,55]

P-PZ

Rozmiar nominalny	280	280	280	280	280
Długość w m	2,0	3,0	4,0	5,0	6,0
Cena w ZŁ/m	Z VAT	Z VAT	Z VAT	Z VAT	Z VAT
<b>TM</b> 1 Testa di Moro RAL 8028	<b>43,10</b> 043696	<b>42,10</b> 043702	<b>42,10</b> 043719	<b>42,10</b> 043726	<b>42,10</b> 043733
<b>AN</b> 2 Antracyt RAL 7016	<b>43,10</b> 042262	<b>42,10</b> 042279	<b>42,10</b> 042286	<b>42,10</b> 042293	<b>42,10</b> 042309
<b>IC</b> 3 Czarny RAL 9005	<b>43,10</b> 042620	<b>42,10</b> 042637	<b>42,10</b> 042644	<b>42,10</b> 042651	<b>42,10</b> 042668
<b>OC</b> 4 Czerwony RAL 3009		<b>42,10</b> 043269	<b>42,10</b> 043276	<b>42,10</b> 043283	<b>42,10</b> 043290
<b>MH</b> 5 Ceglasty RAL 8004		<b>42,70</b> 042828	<b>42,70</b> 042835		<b>42,70</b> 042842
<b>SB</b> 6 Szaro biały RAL 9002			<b>42,70</b> 043535		<b>42,70</b> 043542
<b>BH</b> 7 Srebrny RAL 9006		<b>42,70</b> 042453	<b>42,70</b> 042460		<b>42,70</b> 042477
<b>PS</b> 8 Szary RAL 7037			<b>42,70</b> 043412		<b>42,70</b> 043429
<b>MM</b> 9 Miedź metaliczna RAL extra			<b>45,80</b> 042958		<b>45,80</b> 042965
<b>BHT – P.20</b> 10 Srebrny ciemny RAL 9007			<b>51,70</b> 095473		
<b>MZ</b> 11 Zielony mech RAL 6005			<b>45,80</b> 043115		<b>45,80</b> 043122
<b>MOT</b> 12 Niebieski ciemny RAL 5010			<b>45,80</b> 043030		
<b>TZ</b> 13 Trawa zielona RAL 6011			<b>45,80</b> 043849		
<b>Pakowanie w m</b> 	<b>10</b>	<b>15</b>	<b>20</b>	<b>25</b>	<b>30</b>
<b>Pakowanie w m</b> 	<b>420</b>	<b>630</b>	<b>840</b>	<b>1 050</b>	<b>1 260</b>

OCYNKOWANA STAL  
POLYESTER







# OCYNKOWANA STAL POLYESTER

## RYNNA PÓŁOKRĄGŁA [s=0,55]

P-PZ



Rozmiar nominalny	333	333	333	333	333
Długość w m	2,0	3,0	4,0	5,0	6,0
Cena w ZŁ/m	Z VAT	Z VAT	Z VAT	Z VAT	Z VAT
<b>TM</b> Testa di Moro RAL 8028	<b>44,90</b>	<b>43,70</b>	<b>43,70</b>	<b>43,70</b>	<b>43,70</b>
	043740	043757	043764	043771	043788
<b>AN</b> Antracyt RAL 7016	<b>44,90</b>	<b>43,70</b>	<b>43,70</b>	<b>43,70</b>	<b>43,70</b>
	042316	042323	042330	042347	042354
<b>IC</b> Czarny RAL 9005	<b>44,90</b>	<b>43,70</b>	<b>43,70</b>	<b>43,70</b>	<b>43,70</b>
	042675	042682	042699	042705	042712
<b>OC</b> Czerwony RAL 3009	<b>44,90</b>	<b>43,70</b>	<b>43,70</b>	<b>43,70</b>	<b>43,70</b>
	043306	043313	043320	043337	043344
<b>MH</b> Ceglasty RAL 8004	<b>45,50</b>	<b>44,30</b>	<b>44,30</b>	<b>44,30</b>	<b>44,30</b>
	042859	042866	042873	042880	042897
<b>SB</b> Szaro biały RAL 9002		<b>44,30</b>	<b>44,30</b>	<b>44,30</b>	<b>44,30</b>
		043559	043566	043573	043580
<b>BH</b> Srebrny RAL 9006		<b>44,30</b>	<b>44,30</b>	<b>44,30</b>	<b>44,30</b>
		042484	042491	042507	042514
<b>PS</b> Szary RAL 7037		<b>44,30</b>	<b>44,30</b>	<b>44,30</b>	<b>44,30</b>
		043436	043443	043450	043467
<b>MM</b> Miedź metaliczna RAL extra			<b>51,00</b>	<b>51,00</b>	<b>51,00</b>
			042972	042989	042996
<b>BHT – P.20</b> Srebrny ciemny RAL 9007			<b>52,30</b>		<b>52,30</b>
			095480		095497
<b>MZ</b> Zielony mech RAL 6005			<b>51,00</b>	<b>51,00</b>	<b>51,00</b>
			043139	043146	043153
<b>MOT</b> Niebieski ciemny RAL 5010			<b>51,00</b>		<b>51,00</b>
			043047		043054
<b>TZ</b> Trawa zielona RAL 6011			<b>51,00</b>		
			043856		
Pakowanie w m 	10	15	20	25	30
Pakowanie w m 	330	495	660	825	990



# OCYNKOWANA STAL POLYESTER

## RYNNA PÓŁOKRĄGŁA [s=0,55]

P-PZ

Rozmiar nominalny	400	400	500	500	333
Długość w m	4,0	6,0	4,0	6,0	7,0
Cena w ZŁ/m	Z VAT	Z VAT	Z VAT	Z VAT	Z VAT
<b>TM</b> 1 Testa di Moro RAL 8028	<b>70,40</b>	<b>70,40</b>			<b>43,70</b>
	043801	043818			043795 *
<b>AN</b> 2 Antracyt RAL 7016	<b>70,40</b>	<b>70,40</b>	<b>95,30</b>	<b>95,30</b>	
	042361	042378	086730 *	086747 *	
<b>IC</b> 3 Czarny RAL 9005	<b>70,40</b>	<b>70,40</b>			
	042729	042736			
<b>OC</b> 4 Czerwony RAL 3009	<b>70,40</b>	<b>70,40</b>			
	043351	043368			
<b>MH</b> 5 Ceglasty RAL 8004	<b>71,00</b>	<b>71,00</b>			
	042903	042910			
<b>SB</b> 6 Szaro biały RAL 9002	<b>71,00</b>	<b>71,00</b>	<b>95,90</b>	<b>95,90</b>	
	043597	043603	086778 *	086785 *	
<b>BH</b> 7 Srebrny RAL 9006	<b>71,00</b>	<b>71,00</b>	<b>95,90</b>	<b>95,90</b>	
	042521	042538	086754 *	086761 *	
<b>PS</b> 8 Szary RAL 7037	<b>71,00</b>	<b>71,00</b>			
	043474	043481			
<b>MM</b> 9 Miedź metaliczna RAL extra	<b>74,70</b>				
	043009				
<b>BHT – P.20</b> 10 Srebrny ciemny RAL 9007		<b>78,70</b>			
		095503			
<b>MZ</b> 11 Zielony mech RAL 6005	<b>74,70</b>	<b>74,70</b>			
	043160	043177 *			
<b>MOT</b> 12 Niebieski ciemny RAL 5010	<b>74,70</b>	<b>74,70</b>			
	043061	043078			
<b>TZ</b> 13 Trawa zielona RAL 6011	<b>74,70</b>				
	043863 *				
Pakowanie w m 	<b>20</b>	<b>30</b>	<b>20</b>	<b>30</b>	<b>35</b>
Pakowanie w m 	<b>540</b>	<b>810</b>	<b>–</b>	<b>–</b>	<b>1 155</b>

\* Produkcja na zamówienie

OCYNKOWANA STAL  
POLYESTER



# OCYNKOWANA STAL POLYESTER

## RYNNA PÓŁOKRĄGŁA [s=0,50]

P-PZ

Rozmiar nominalny	250	250	250	250	250
Długość w m	2,0	3,0	4,0	5,0	6,0
Cena w ZŁ/m	Z VAT	Z VAT	Z VAT	Z VAT	Z VAT
<b>TM</b> Testa di Moro RAL 8028	1 32,60 069184 *	32,60 069191	32,60 069207	32,60 069009 *	32,60 069214 *
<b>AN</b> Antracyt RAL 7016	2	28,90 068729	28,90 068736	28,90 068743 *	28,90 068750 *
<b>IC</b> Czarny RAL 9005	3	32,60 068965	32,60 068972	32,60 068989 *	32,60 068996 *
<b>OC</b> Czerwony RAL 3009	4	32,60 069108 *	32,60 069115	32,60 069122 *	32,60 069139 *
<b>BH</b> Srebrny RAL 9006	5	32,60 068842 *	32,60 068859	32,60 068866 *	32,60 068873 *
<b>TH</b> Tmawo hnedá COKO RAL 8017	6	32,60 084774 *	32,60 084781		32,60 084804 *
<b>MH</b> Ceglasty RAL 8004	9	32,60 084934 *	32,60 084941	32,60 084958 *	32,60 084965 *
Pakowanie w m	10	15	20	25	30
Pakowanie w m	480	720	960	1 200	1 440

\* Produkcja na zamówienie

## RYNNA PÓŁOKRĄGŁA [s=0,50]

P-PZ

Rozmiar nominalny	280	280	280	280
Długość w m	3,0	4,0	5,0	6,0
Cena w ZŁ/m	Z VAT	Z VAT	Z VAT	Z VAT
<b>TM</b> Testa di Moro RAL 8028	1 35,70 069238 *	35,70 069245	35,70 069252 *	35,70 069269 *
<b>AN</b> Antracyt RAL 7016	2 31,70 068767 *	31,70 068774	31,70 068781 *	31,70 068798 *
<b>IC</b> Czarny RAL 9005	3 35,70 069016 *	35,70 069023	35,70 069030 *	35,70 069047 *
<b>OC</b> Czerwony RAL 3009	4 35,70 069054 *	35,70 084767	35,70 084811 *	35,70 084866 *
<b>BH</b> Srebrny RAL 9006	5 35,70 068880 *	35,70 068897	35,70 068903 *	35,70 068910 *
<b>TH</b> Tmawo hnedá COKO RAL 8017	6	35,70 084835 *		35,70 084859 *
<b>MH</b> Ceglasty RAL 8004	9 35,70 084989 *	35,70 084996	35,70 085009 *	35,70 085016 *
Pakowanie w m	15	20	25	30
Pakowanie w m	630	840	1 050	1 260

\* Produkcja na zamówienie



# OCYNKOWANA STAL POLYESTER

## RYNNA PÓŁOKRĄGŁA [s=0,50]

P-PZ

Rozmiar nominalny	333	333	333
Długość w m	2,0	3,0	4,0
Cena w ZŁ/m	Z VAT	Z VAT	Z VAT
<b>TM</b> Testa di Moro RAL 8028	1 40,00 069276 *	40,00 069283 *	40,00 069290
<b>AN</b> Antracyt RAL 7016	2	35,40 068804 *	35,40 068811
<b>IC</b> Czarny RAL 9005	3	40,00 069061 *	40,00 069078
<b>OC</b> Czerwony RAL 3009	4	40,00 069146 *	40,00 069153
<b>BH</b> Srebrny RAL 9006	5	40,00 068927 *	40,00 068934
<b>TH</b> Tmavo hnedá ČOKO RAL 8017	6	40,00 084873 *	40,00 084880
<b>MH</b> Ceglasty RAL 8004	9	40,00 085030 *	40,00 085047
Pakowanie w m	10	15	20
Pakowanie w m	330	495	660

\* Produkcja na zamówienie

## RYNNA PÓŁOKRĄGŁA [s=0,50]

P-PZ

Rozmiar nominalny	333	333	333
Długość w m	5,0	6,0	7,0
Cena w ZŁ/m	Z VAT	Z VAT	Z VAT
<b>TM</b> Testa di Moro RAL 8028	1 40,00 069306 *	40,00 069313 *	40,00 069320 *
<b>AN</b> Antracyt RAL 7016	2 35,40 068828 *	35,40 068835 *	
<b>IC</b> Czarny RAL 9005	3 40,00 069085 *	40,00 069092 *	
<b>OC</b> Czerwony RAL 3009	4 40,00 069160 *	40,00 069177 *	
<b>BH</b> Srebrny RAL 9006	5 40,00 068941 *	40,00 068958 *	
<b>TH</b> Tmavo hnedá ČOKO RAL 8017	6 40,00 084897	40,00 084903	
<b>MH</b> Ceglasty RAL 8004	9 40,00 085054 *	40,00 085061 *	
Pakowanie w m	25	30	35
Pakowanie w m	825	990	1 155

\* Produkcja na zamówienie

## RYNNA LEŻĄCA [s=0,55]

P-PZS

Rozmiar nominalny	650	650
Długość w m	4,0	6,0
Cena w ZŁ/m	Z VAT	Z VAT
<b>TM</b> 1 Testa di Moro RAL 8028	<b>150,70</b> 049926	<b>150,70</b> 049933
<b>AN</b> 2 Antracyt RAL 7016	<b>150,70</b> 049759	<b>150,70</b> 049766
<b>IC</b> 3 Czarny RAL 9005	<b>150,70</b> 049797	<b>150,70</b> 049803
<b>OC</b> 4 Czerwony RAL 3009	<b>150,70</b> 049865	<b>150,70</b> 049872
<b>MH</b> 5 Ceglasty RAL 8004	<b>156,80</b> 049810	<b>156,80</b> 049827
<b>SB</b> 6 Szaro biały RAL 9002	<b>156,80</b> 049902	
<b>BH</b> 7 Srebrny RAL 9006	<b>156,80</b> 049773	<b>156,80</b> 049780
<b>PS</b> 8 Szary RAL 7037	<b>156,80</b> 049889	
<b>MM</b> 9 Miedź metaliczna RAL extra	<b>172,20</b> 049834	
<b>BHT – P.20</b> 10 Srebrny ciemny RAL 9007	<b>199,90</b> 095749 *	
<b>MZ</b> 11 Zielony mech RAL 6005	<b>172,20</b> 049858	
<b>MOT</b> 12 Niebieski ciemny RAL 5010	<b>172,20</b> 049841 *	
<b>TZ</b> 13 Trawa zielona RAL 6011	<b>172,20</b> 049940 *	
<b>Pakowanie w m</b> 	<b>4</b>	<b>6</b>
<b>Pakowanie w m</b> 	<b>200</b>	<b>300</b>

\* Produkcja na zamówienie



## RYNNA DYLATACYJNA

## P-PZDI

Rozmiar nominalny	250/260	280/260	333/260	400/260
Cena w ZŁ/szt.	Z VAT	Z VAT	Z VAT	Z VAT
<b>TM</b> 1 Testa di Moro RAL 8028	<b>89,80</b> 013064	<b>95,30</b> 013071	<b>103,90</b> 013088	<b>122,40</b> 013095
<b>AN</b> 2 Antracyt RAL 7016	<b>89,80</b> 012661	<b>95,30</b> 012678	<b>103,90</b> 012685	<b>122,40</b> 012692
<b>IC</b> 3 Czarny RAL 9005	<b>89,80</b> 012746 *	<b>95,30</b> 012753 *	<b>103,90</b> 012760	<b>122,40</b> 012777 *
<b>OC</b> 4 Czerwony RAL 3009	<b>89,80</b> 012944 *	<b>95,30</b> 012951 *	<b>103,90</b> 012968 *	<b>122,40</b> 012975 *
<b>MH</b> 5 Ceglasty RAL 8004	<b>89,80</b> 012784 *	<b>95,30</b> 012791 *	<b>103,90</b> 012807 *	<b>122,40</b> 012814 *
<b>SB</b> 6 Szaro biały RAL 9002	<b>89,80</b> 013026 *	<b>95,30</b> 013033 *	<b>103,90</b> 013040 *	<b>122,40</b> 013057 *
<b>BH</b> 7 Srebrny RAL 9006	<b>89,80</b> 012708 *	<b>95,30</b> 012715 *	<b>103,90</b> 012722 *	<b>122,40</b> 012739 *
<b>PS</b> 8 Szary RAL 7037	<b>89,80</b> 012982 *	<b>95,30</b> 012999 *	<b>103,90</b> 013002 *	<b>122,40</b> 013019 *
<b>MM</b> 9 Miedź metaliczna RAL extra	<b>89,80</b> 012821 *	<b>95,30</b> 012838 *	<b>103,90</b> 012845 *	<b>122,40</b> 012852 *
<b>BHT – P.20</b> 10 Srebrny ciemny RAL 9007	<b>89,80</b> 096098 *	<b>95,30</b> 096104 *	<b>103,90</b> 096111 *	<b>122,40</b> 114044 *
<b>MZ</b> 11 Zielony mech RAL 6005	<b>89,80</b> 012906 *	<b>95,30</b> 012913 *	<b>103,90</b> 012920 *	<b>122,40</b> 012937 *
<b>MOT</b> 12 Niebieski ciemny RAL 5010	<b>89,80</b> 012869 *	<b>95,30</b> 012876 *	<b>103,90</b> 012883 *	<b>122,40</b> 012890 *
<b>TZ</b> 13 Trawa zielona RAL 6011	<b>89,80</b> 013101 *	<b>95,30</b> 013118 *	<b>103,90</b> 013125 *	<b>122,40</b> 013132 *
<b>Pakowanie w szt.</b> 📦	<b>3</b>	<b>3</b>	<b>5</b>	<b>5</b>
<b>Pakowanie w szt.</b> 🚚	<b>360</b>	<b>360</b>	<b>200</b>	<b>200</b>

\* Produkcja na zamówienie

OCYNKOWANA STAL  
POLYESTER

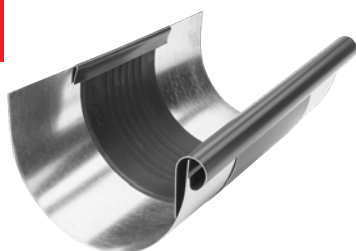



# OCYNKOWANA STAL POLYESTER

## DYLATACIJA RYNNY LEŻĄCEJ

P-PZSDI





Rozmiar nominalny	670/260	
<b>Cena w ZŁ/szt.</b>	Z VAT	
<b>TM</b> 1 Testa di Moro RAL 8028	<b>193,70</b>	013637 *
<b>AN</b> 2 Antracyt RAL 7016	<b>193,70</b>	013545 *
<b>IC</b> 3 Czarny RAL 9005	<b>193,70</b>	013569 *
<b>OC</b> 4 Czerwony RAL 3009	<b>193,70</b>	013606 *
<b>MH</b> 5 Ceglasty RAL 8004	<b>193,70</b>	013576 *
<b>SB</b> 6 Szaro biały RAL 9002	<b>193,70</b>	013620 *
<b>BH</b> 7 Srebrny RAL 9006	<b>193,70</b>	013552 *
<b>PS</b> 8 Szary RAL 7037	<b>193,70</b>	013613 *
<b>MM</b> 9 Miedź metaliczna RAL extra	<b>193,70</b>	013583 *
<b>BHT – P.20</b> 10 Srebrny ciemny RAL 9007	<b>193,70</b>	096067 *
<b>MZ</b> 11 Zielony mech RAL 6005	<b>193,70</b>	013651 *
<b>MOT</b> 12 Niebieski ciemny RAL 5010	<b>193,70</b>	013590 *
<b>TZ</b> 13 Trawa zielona RAL 6011	<b>193,70</b>	013644 *
<b>Pakowanie w szt.</b> 	1	
<b>Pakowanie w szt.</b> 	40	

\* Produkcja na zamówienie

## PAS DYLATACYJNY

P-PZDIP



Rozmiar nominalny	Długość w m	EAN numer produktu	Pakowanie w m		Cena z VAT [ZŁ/m]
					
260	3,0	012470	3	120	206,60
260	6,0	012487	6	240	206,60

## ZASTOSOWANIE RYNNY DYLATACYJNEJ I DYLATACJI TAŚMOWEJ

### RYNNA DYLATACYJNA

**Przykładowy montaż: Rynna podokapowa o szerokości w rozwinięciu do 500 mm.** Rynnę dylatacyjną należy montować w odstępach co 15 m. Dla naroża zewnętrznego i początku rynny obowiązuje połowiczna wartość wartości standardowej: maksymalnie 7,5 m. Dla naroża zewnętrznego obowiązuje jedna czwarta wartości standardowej: maksymalnie 3,75 m. Dla pozostałych materiałów i wymiarów: patrz tabela poniżej. Naroża uwzględnianie są zawsze jako stałe punkty odniesienia.

### DACHOWE: RYNNY DYLATACYJNE PÓŁOKRĄGLE

Szerokość w rozwinięciu rynny	Aluminium	Ocynkowane, Tytan-cynk, Miedź, Stal nierdzewna
< 500	12	15
> 500	8	10

### DYLATACJA TAŚMOWA

**Instalacja wewnętrzna:** dla rynien przymocowanych bez klejenia do podkładu, dachy o profilu niestandardowym i obudową muru blachami metalowymi.

### DACHOWA: DYLATACJA TAŚMOWA

Szerokość w rozwinięciu rynny	Aluminium	Ocynkowane, Tytan-cynk, Miedź, Stal nierdzewna
< 500	8	10
> 500	6	8

Dla naroża zewnętrznego obowiązuje połowa wartości standardowej. Dla naroża wewnętrznego obowiązuje jedna czwarta wartości standardowej.

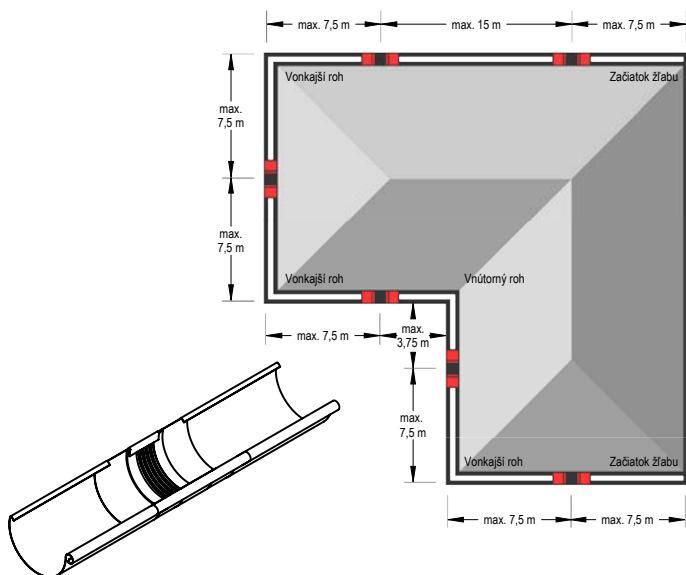

#### Uwaga dotycząca montażu rynny dylatacyjnej.

W trakcie montażu za pomocą lutowania środkowy element gumowy najpierw należy przykryć mokrą szmatką (aby nie doszło do przeniesienia energii cieplnej do środkowego elementu gumowego). Wymagane jest dotrzymanie minimalnej odległości 6 cm od środkowego elementu gumowego. W każdym przypadku trzeba uniknąć kontaktu gumy z otwartym ogniem (płomieniem).

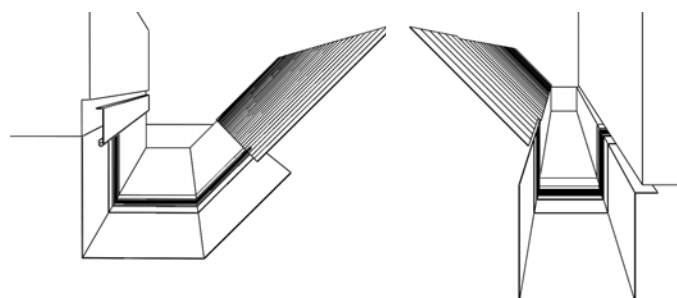

#### Uwaga dotycząca montażu taśmy dylatacyjnej

**Przed wykonaniem procesu gięcia i montażu elementów dylatacyjnych należy upewnić się, czy:**

- Szczęki gięcia mają minimalny promień wartości 2 mm.
- Dla blach grubości powyżej 1 mm należy dotrzymywać minimalny promień gięcia wartości 5 mm.
- Szczęki gięcia należy ustawić na grubość środkowej części gumowej o wartości od 3 do 4 mm, aby zapobiec efektowi strzyżenia – uszkodzeniu gumy.
- Środkowa część gumowa przeznaczona do gięcia nie może być pofalowana lub uszkodzona. Z tego względu powinno się stosować taśmę aluminiową grubości od 2 mm do 5 mm wygiętą tak, aby można ją przymocować jako ochronę szczęk służących do gięcia. W ten sposób można zwiększyć promień gięcia i zapobiec przesunięciu się środkowej części gumowej.



## ALUMINIUM KRATKA OCHRONNA PRZED LIŚĆMI

P-PZNLN

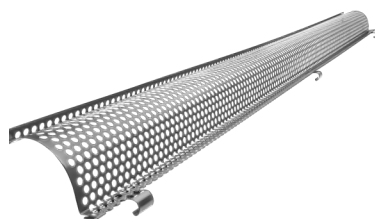





Rozmiar nominalny		<b>333</b>
Długość w m		<b>2,0</b>
Cena w ZŁ/szt.		Z VAT
<b>TM</b> Testa di Moro RAL 8028	1	<b>163,00</b> 064943
<b>AN</b> Antracyt RAL 7016	2	<b>163,00</b> 064912
<b>IC</b> Czarny RAL 9005	3	<b>163,00</b> 064929 *
<b>OC</b> Czerwony RAL 3009	4	<b>163,00</b> 064936 *
<b>MH</b> Ceglasty RAL 8004	5	<b>163,00</b> 119766 *
<b>SB</b> Szaro biały RAL 9002	6	<b>163,00</b> 117762 *
<b>BH</b> Srebrny RAL 9006	7	<b>163,00</b> 117717 *
<b>PS</b> Szary RAL 7037	8	<b>163,00</b> 117755 *
<b>MM</b> Miedź metaliczna RAL extra	9	<b>163,00</b> 117724 *
<b>BHT – P.20</b> Srebrny ciemny RAL 9007	10	<b>163,00</b> 097156 *
<b>MZ</b> Zielony mech RAL 6005	11	<b>163,00</b> 117748 *
<b>MOT</b> Niebieski ciemny RAL 5010	12	<b>163,00</b> 117731 *
<b>TZ</b> Trawa zielona RAL 6011	13	<b>163,00</b> 117779 *
Pakowanie w szt.		<b>15</b>
Pakowanie w szt.		<b>120</b>

\* Produkcja na zamówienie

# OCYNKOWANA STAL POLYESTER



## PVC LAPAĆ LIŚCIA

## SD-ZNL MRIEZKA

Rozmiar nominalny	Długość w m	EAN numer produktu	Pakowanie w szt.		Cena z VAT [ZŁ/szt.]
					
 171	1,0	008473	30	450	<b>27,70</b>
 171	1,0	008466	30	450	<b>27,70</b>

## PVC LAPAĆ LIŚCIA

## SD-ZNL N

Rozmiar nominalny	Długość w m	EAN numer produktu	Pakowanie w szt.		Cena z VAT [ZŁ/szt.]
					
250	3,0	008480	10	400	<b>147,00</b>
280-333	3,0	008497	10	400	<b>147,60</b>

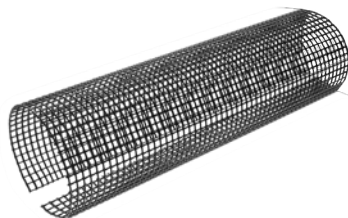
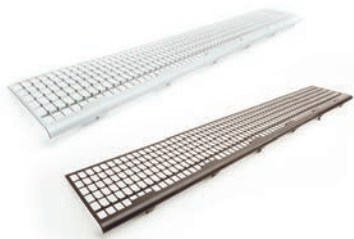

## WSPORNIK RYNNY

## P-PDZNV

Rozmiar nominalny	250-280	333	400
Rozmiar w mm	18	20	22
Cena w ZŁ/szt.	Z VAT	Z VAT	Z VAT
<b>TM</b> 1 Testa di Moro RAL 8028	<b>9,80</b> 085665	<b>9,80</b> 085672	<b>9,80</b> 085689 *
<b>AN</b> 2 Antracyt RAL 7016	<b>9,80</b> 085290	<b>9,80</b> 085306	<b>9,80</b> 085313
<b>IC</b> 3 Czarny RAL 9005	<b>9,80</b> 085351	<b>9,80</b> 085368	<b>9,80</b> 085375 *
<b>OC</b> 4 Czerwony RAL 3009	<b>9,80</b> 085504	<b>9,80</b> 085573	<b>9,80</b> 085597 *
<b>MH</b> 5 Ceglasty RAL 8004	<b>9,80</b> 085382	<b>9,80</b> 085399	<b>9,80</b> 085405 *
<b>SB</b> 6 Szaro biały RAL 9002	<b>9,80</b> 085634 *	<b>9,80</b> 085641	<b>9,80</b> 085658 *
<b>BH</b> 7 Srebrny RAL 9006	<b>9,80</b> 085320	<b>9,80</b> 085337	<b>9,80</b> 085344 *
<b>PS</b> 8 Szary RAL 7037	<b>9,80</b> 085603	<b>9,80</b> 085610	<b>9,80</b> 085627 *
<b>MM</b> 9 Miedź metaliczna RAL extra	<b>9,80</b> 085412 *	<b>9,80</b> 085429	<b>9,80</b> 085436 *
<b>BHT – P.20</b> 10 Srebrny ciemny RAL 9007	<b>9,80</b> 094636 *	<b>9,80</b> 094643 *	<b>9,80</b> 094650 *
<b>MZ</b> 11 Zielony mech RAL 6005	<b>9,80</b> 085474 *	<b>9,80</b> 085481 *	<b>9,80</b> 085498 *
<b>MOT</b> 12 Niebieski ciemny RAL 5010	<b>9,80</b> 085443 *	<b>9,80</b> 085450 *	<b>9,80</b> 085467 *
<b>TZ</b> 13 Trawa zielona RAL 6011	<b>9,80</b> 085696 *	<b>9,80</b> 085702 *	<b>9,80</b> 085719 *
<b>Pakowanie w szt.</b> 	<b>25</b>	<b>25</b>	<b>25</b>
<b>Pakowanie w szt.</b> 	<b>3 000</b>	<b>3 000</b>	<b>3 000</b>

\* Produkcja na zamówienie



## ŁĄCZNIK RYNNY

## P-PSPZ

Rozmiar nominalny	250	280	333
Cena w ZŁ/szt.	Z VAT	Z VAT	Z VAT
<b>TM</b> 1 Testa di Moro RAL 8028	<b>23,40</b> 083852	<b>23,40</b> 083869	<b>24,60</b> 083876
<b>AN</b> 2 Antracyt RAL 7016	<b>23,40</b> 083456	<b>23,40</b> 083463	<b>24,60</b> 083470
<b>IC</b> 3 Czarny RAL 9005	<b>23,40</b> 083531	<b>23,40</b> 083548	<b>24,60</b> 083555
<b>OC</b> 4 Czerwony RAL 3009	<b>23,40</b> 083739	<b>23,40</b> 083746	<b>24,60</b> 083753
<b>MH</b> 5 Ceglasty RAL 8004	<b>23,40</b> 083579	<b>23,40</b> 083586	<b>24,60</b> 083593
<b>SB</b> 6 Szaro biały RAL 9002	<b>23,40</b> 083814	<b>23,40</b> 083821	<b>24,60</b> 083838
<b>BH</b> 7 Srebrny RAL 9006	<b>23,40</b> 083494	<b>23,40</b> 083500	<b>24,60</b> 083517
<b>PS</b> 8 Szary RAL 7037	<b>23,40</b> 083777	<b>23,40</b> 083784	<b>24,60</b> 083791
<b>MM</b> 9 Miedź metaliczna RAL extra	<b>23,40</b> 083616	<b>23,40</b> 083623	<b>24,60</b> 083630
<b>BHT – P.20</b> 10 Srebrny ciemny RAL 9007	<b>23,40</b> 094681	<b>23,40</b> 094698 *	<b>24,60</b> 094704
<b>MZ</b> 11 Zielony mech RAL 6005	<b>23,40</b> 083692	<b>23,40</b> 083708	<b>24,60</b> 083715
<b>MOT</b> 12 Niebieski ciemny RAL 5010	<b>23,40</b> 083654	<b>23,40</b> 083661	<b>24,60</b> 083678
<b>TZ</b> 13 Trawa zielona RAL 6011	<b>23,40</b> 083890 *	<b>23,40</b> 083906 *	<b>24,60</b> 083913
<b>Pakowanie w szt.</b> 	<b>5</b>	<b>5</b>	<b>5</b>
<b>Pakowanie w szt.</b> 	<b>600</b>	<b>600</b>	<b>600</b>

\* Produkcja na zamówienie



## HAK POŁACIOWY

P-PHP

Rozmiar nominalny	200/380	250/430	280/480	280/480
Materiał	25/4	25/5	25/5	30/5
Cena w ZŁ/szt.	Z VAT	Z VAT	Z VAT	Z VAT
<b>TM</b> 1 Testa di Moro RAL 8028	20,30	18,10	19,40	21,20
	045362	045379	045386	045393
<b>AN</b> 2 Antracyt RAL 7016	20,30	18,10	19,40	21,20
	044648	044655	044662	044679
<b>IC</b> 3 Czarny RAL 9005	20,30	18,10	19,40	21,20
	044808	044815	044822	044839
<b>OC</b> 4 Czerwony RAL 3009	20,30	18,10	19,40	21,20
	045140	045157	045164	045171
<b>MH</b> 5 Ceglasty RAL 8004	20,30	18,10	19,40	21,20
	044884	044891	044907	044914
<b>SB</b> 6 Szaro biały RAL 9002	20,30	18,10	19,40	21,20
	045287	045294	045300	045317
<b>BH</b> 7 Srebrny RAL 9006	20,30	18,10	19,40	21,20
	044723	044730	044747	044754
<b>PS</b> 8 Szary RAL 7037	20,30	18,10		21,20
	045225	045232		045249
<b>MM</b> 9 Miedź metaliczna RAL extra	20,30	18,10		21,20
	044969	044976		044983
<b>BHT – P.20</b> 10 Srebrny ciemny RAL 9007		18,10		21,20
		095961		095978
<b>MZ</b> 11 Zielony mech RAL 6005	20,30	18,10		21,20
	045089	045096		045102
<b>MOT</b> 12 Niebieski ciemny RAL 5010	20,30	18,10		21,20
	045027	045034		045041
<b>TZ</b> 13 Trawa zielona RAL 6011	20,30	18,10		21,20
	045454 *	045461		045478
Pakowanie w szt. 📦	25	25	25	25
Pakowanie w szt. 🚚	1 000	1 000	1 000	1 000

\* Produkcja na zamówienie



## HAK POŁACIOWY

P-PHP

Rozmiar nominalny	333/550	333/550	333/550	333/610	400/610
Materiał	25/5	30/4	30/5	30/5	30/6
Cena w ZŁ/szt.	Z VAT	Z VAT	Z VAT	Z VAT	Z VAT
<b>TM</b> Testa di Moro RAL 8028	<b>19,40</b>	<b>20,30</b>	<b>21,50</b>	<b>25,20</b>	<b>36,30</b>
	045409	045416 *	045423	045430	045447
<b>AN</b> Antracyt RAL 7016	<b>19,40</b>	<b>20,30</b>	<b>21,50</b>	<b>25,20</b>	<b>36,30</b>
	044686	080127 *	044693	044709	044716
<b>IC</b> Czarny RAL 9005	<b>19,40</b>		<b>21,50</b>	<b>25,20</b>	<b>36,30</b>
	044846		044853	044860	044877
<b>OC</b> Czerwony RAL 3009	<b>19,40</b>		<b>21,50</b>	<b>25,20</b>	<b>36,30</b>
	045188		045195	045201	045218
<b>MH</b> Ceglasty RAL 8004	<b>19,40</b>		<b>21,50</b>	<b>25,20</b>	<b>36,30</b>
	044921		044938	044945	044952
<b>SB</b> Szaro biały RAL 9002	<b>19,40</b>		<b>21,50</b>	<b>25,20</b>	<b>36,30</b>
	045324		045331	045348	045355
<b>BH</b> Srebrny RAL 9006	<b>19,40</b>		<b>21,50</b>	<b>25,20</b>	<b>36,30</b>
	044761		044778	044785	044792
<b>PS</b> Szary RAL 7037			<b>21,50</b>	<b>25,20</b>	<b>36,30</b>
			045256	045263	045270
<b>MM</b> Miedź metaliczna RAL extra			<b>21,50</b>	<b>25,20</b>	<b>36,30</b>
			044990	045003	045010
<b>BHT – P.20</b> Srebrny ciemny RAL 9007			<b>21,50</b>		<b>36,30</b>
			095985		095992
<b>MZ</b> Zielony mech RAL 6005			<b>21,50</b>	<b>25,20</b>	<b>36,30</b>
			045119	045126	045133
<b>MOT</b> Niebieski ciemny RAL 5010			<b>21,50</b>	<b>25,20</b>	<b>36,30</b>
			045058	045065	045072
<b>TZ</b> Trawa zielona RAL 6011			<b>21,50</b>	<b>25,20</b>	<b>36,30</b>
			045485	045492	045508 *
<b>Pakowanie w szt.</b> 	<b>25</b>	<b>25</b>	<b>25</b>	<b>25</b>	<b>25</b>
<b>Pakowanie w szt.</b> 	<b>1 000</b>	<b>1 000</b>	<b>1 000</b>	<b>1 000</b>	<b>500</b>



\* Produkcja na zamówienie

OCYNKOWANA STAL  
POLYESTER



## HAK POŁACIOWY Z NOSKIEM



P-PHPN

Rozmiar nominalny	250/430	280/480	333/550
<b>Materiał</b>	25/5	25/5	25/5
<b>Cena w ZŁ/szt.</b>	Z VAT	Z VAT	Z VAT
<b>TM</b> 1 Testa di Moro RAL 8028	17,80 095930	17,80 095947	19,70 095954
<b>AN</b> 2 Antracyt RAL 7016	17,80 095824	17,80 095831	19,70 095848
<b>IC</b> 3 Czarny RAL 9005		17,80 095879	19,70 095886 *
<b>MH</b> 5 Ceglasty RAL 8004		17,80 095893	19,70 095909
<b>SB</b> 6 Szaro biały RAL 9002		17,80 095916	19,70 095923 *
<b>BH</b> 7 Srebrny RAL 9006		17,80 095855	19,70 095862
<b>PS</b> 8 Szary RAL 7037			19,70 117496 *
<b>Pakowanie w szt.</b> 	25	25	25
<b>Pakowanie w szt.</b> 	1 000	1 000	1 000

\* Produkcja na zamówienie

## HAK DOCZOŁOWY Z NOSKIEM

P-PHPNK

Rozmiar nominalny	250	280	333
<b>Materiał</b>	25/4	25/4	25/5
<b>Cena w ZŁ/szt.</b>	Z VAT	Z VAT	Z VAT
<b>TM</b> 1 Testa di Moro RAL 8028	19,40 095435	20,60 095442	21,80 095459
<b>AN</b> 2 Antracyt RAL 7016	19,40 095312	20,60 095329	21,80 095336
<b>IC</b> 3 Czarny RAL 9005	19,40 095374	20,60 095381	21,80 095398
<b>MH</b> 5 Ceglasty RAL 8004	19,40 095404	20,60 095411	21,80 095428
<b>BH</b> 7 Srebrny RAL 9006	19,40 095343 *	20,60 095350	21,80 095367
<b>Pakowanie w szt.</b> 	25	25	25
<b>Pakowanie w szt.</b> 	1 000	1 000	1 000



\* Produkcja na zamówienie



# OCYNKOWANA STAL POLYESTER

## HAK DO RYNNY LEŻĄCEJ Z PODPARCIEM

P-PHSSN

Rozmiar nominalny	4
Material	20/6
Cena w ZŁ/szt.	Z VAT
<b>TM</b> 1 Testa di Moro RAL 8028	<b>52,90</b> 033567
<b>AN</b> 2 Antracyt RAL 7016	<b>52,90</b> 033468
<b>IC</b> 3 Czarny RAL 9005	<b>52,90</b> 033482
<b>OC</b> 4 Czerwony RAL 3009	<b>52,90</b> 033536
<b>MH</b> 5 Ceglasty RAL 8004	<b>52,90</b> 033499
<b>SB</b> 6 Szaro biały RAL 9002	<b>52,90</b> 033550
<b>BH</b> 7 Srebrny RAL 9006	<b>52,90</b> 033475
<b>PS</b> 8 Szary RAL 7037	<b>52,90</b> 033543
<b>MM</b> 9 Miedź metaliczna RAL extra	<b>52,90</b> 033505
<b>BHT – P.20</b> 10 Srebrny ciemny RAL 9007	<b>52,90</b> 095510 *
<b>MZ</b> 11 Zielony mech RAL 6005	<b>52,90</b> 033529
<b>MOT</b> 12 Niebieski ciemny RAL 5010	<b>52,90</b> 033512 *
<b>TZ</b> 13 Trawa zielona RAL 6011	<b>52,90</b> 033574
Pakowanie w szt. 	25
Pakowanie w szt. 	1 000

\* Produkcja na zamówienie

OCYNKOWANA STAL  
POLYESTER





## HAK DOCZOŁOWY

## P-PHPK



Rozmiar nominalny	200	250	280	333	400
Materiał	25/4	25/4	25/4	25/5	30/5
Cena w ZŁ/szt.	Z VAT	Z VAT	Z VAT	Z VAT	Z VAT
<b>TM</b> Testa di Moro RAL 8028	<b>22,10</b>	<b>20,90</b>	<b>22,40</b>	<b>24,30</b>	<b>33,80</b>
	065551	065568	065575	065582	065599
<b>AN</b> Antracyt RAL 7016	<b>22,10</b>	<b>20,90</b>	<b>22,40</b>	<b>24,30</b>	<b>33,80</b>
	065056	065063	065070	065087	065094
<b>IC</b> Czarny RAL 9005	<b>22,10</b>	<b>20,90</b>	<b>22,40</b>	<b>24,30</b>	<b>33,80</b>
	065155	065162	065179	065186	065193 *
<b>OC</b> Czerwony RAL 3009	<b>22,10</b>	<b>20,90</b>	<b>22,40</b>	<b>24,30</b>	<b>33,80</b>
	065407	065414	065421	065438	065445
<b>MH</b> Ceglasty RAL 8004	<b>22,10</b>	<b>20,90</b>	<b>22,40</b>	<b>24,30</b>	<b>33,80</b>
	065209	065216	065223	065230	065247 *
<b>SB</b> Szaro biały RAL 9002	<b>22,10</b>	<b>20,90</b>	<b>22,40</b>	<b>24,30</b>	<b>33,80</b>
	065506	065513	065520	065537	065544
<b>BH</b> Srebrny RAL 9006	<b>22,10</b>	<b>20,90</b>	<b>22,40</b>	<b>24,30</b>	<b>33,80</b>
	065100	065117	065124	065131	065148
<b>PS</b> Szary RAL 7037	<b>22,10</b>	<b>20,90</b>	<b>22,40</b>	<b>24,30</b>	<b>33,80</b>
	065452	065469	065476	065483	065490
<b>MM</b> Miedź metaliczna RAL extra	<b>22,10</b>	<b>20,90</b>	<b>22,40</b>	<b>24,30</b>	<b>33,80</b>
	065254	065261	065278	065285	065292 *
<b>BHT – P.20</b> Srebrny ciemny RAL 9007		<b>20,90</b>	<b>22,40</b>	<b>24,30</b>	
		095251	095268	095275	
<b>MZ</b> Zielony mech RAL 6005	<b>22,10</b>	<b>20,90</b>	<b>22,40</b>	<b>24,30</b>	<b>33,80</b>
	065353	065360	065377	065384	065391 *
<b>MOT</b> Niebieski ciemny RAL 5010	<b>22,10</b>	<b>20,90</b>	<b>22,40</b>	<b>24,30</b>	<b>33,80</b>
	065308 *	065315	065322	065339	065346
<b>TZ</b> Trawa zielona RAL 6011	<b>22,10</b>	<b>20,90</b>	<b>22,40</b>	<b>24,30</b>	<b>33,80</b>
	065605 *	065612 *	065629 *	065636 *	065643 *
<b>Pakowanie w szt.</b> 	<b>25</b>	<b>25</b>	<b>25</b>	<b>25</b>	<b>20</b>
<b>Pakowanie w szt.</b> 	<b>1 000</b>	<b>1 000</b>	<b>1 000</b>	<b>1 000</b>	<b>800</b>

\* Produkcja na zamówienie

## NAROŻNIK ZEWNĘTRZNY

P-PRA

Rozmiar nominalny	200	250	280	333	400
Cena w ZŁ/szt.	Z VAT	Z VAT	Z VAT	Z VAT	Z VAT
<b>TM</b> 1 Testa di Moro RAL 8028	<b>73,20</b> 075673	<b>72,00</b> 075680	<b>72,60</b> 075697	<b>73,20</b> 075703	<b>183,90</b> 075710
<b>AN</b> 2 Antracyt RAL 7016	<b>73,20</b> 075178	<b>72,00</b> 075185	<b>72,60</b> 075192	<b>73,20</b> 075208	<b>183,90</b> 075215
<b>IC</b> 3 Czarny RAL 9005	<b>73,20</b> 075260	<b>72,00</b> 075284	<b>72,60</b> 075291	<b>73,20</b> 075307	<b>183,90</b> 075314
<b>OC</b> 4 Czerwony RAL 3009	<b>73,20</b> 075529	<b>72,00</b> 075536	<b>72,60</b> 075543	<b>73,20</b> 075567	<b>183,90</b> 075550
<b>MH</b> 5 Ceglasty RAL 8004	<b>73,20</b> 075321	<b>72,00</b> 075338	<b>72,60</b> 075345	<b>73,20</b> 075352	<b>183,90</b> 075369
<b>SB</b> 6 Szaro biały RAL 9002	<b>73,20</b> 075635	<b>72,00</b> 075628	<b>72,60</b> 075642	<b>73,20</b> 075659	<b>183,90</b> 075666
<b>BH</b> 7 Srebrny RAL 9006	<b>73,20</b> 075222	<b>72,00</b> 075239	<b>72,60</b> 075246	<b>73,20</b> 075253	<b>183,90</b> 075277
<b>PS</b> 8 Szary RAL 7037	<b>73,20</b> 075574	<b>72,00</b> 075581	<b>72,60</b> 075598	<b>73,20</b> 075604	<b>183,90</b> 075611
<b>MM</b> 9 Miedź metaliczna RAL extra	<b>73,20</b> 075376	<b>72,00</b> 075383	<b>72,60</b> 075390	<b>73,20</b> 075406	<b>183,90</b> 075413
<b>BHT – P.20</b> 10 Srebrny ciemny RAL 9007		<b>72,00</b> 094384	<b>72,60</b> 094391 *	<b>73,20</b> 094407	<b>183,90</b> 110695
<b>MZ</b> 11 Zielony mech RAL 6005	<b>73,20</b> 075475	<b>72,00</b> 075482	<b>72,60</b> 075499	<b>73,20</b> 075505	<b>183,90</b> 075512
<b>MOT</b> 12 Niebieski ciemny RAL 5010	<b>73,20</b> 075420	<b>72,00</b> 075437	<b>72,60</b> 075444	<b>73,20</b> 075451	<b>183,90</b> 075468
<b>TZ</b> 13 Trawa zielona RAL 6011	<b>73,20</b> 075727 *	<b>72,00</b> 075734	<b>72,60</b> 075741	<b>73,20</b> 075758	<b>183,90</b> 075765 *
Pakowanie w szt. 📦	<b>5</b>	<b>5</b>	<b>5</b>	<b>5</b>	<b>5</b>
Pakowanie w szt. 🚚	<b>150</b>	<b>150</b>	<b>150</b>	<b>150</b>	<b>150</b>

\* Produkcja na zamówienie

OCYNKOWANA STAL  
POLYESTER



## NAROŻNIK WEWNĘTRZNY

P-PRI

Rozmiar nominalny	200	250	280	333	400
Cena w ZŁ/szt.	Z VAT	Z VAT	Z VAT	Z VAT	Z VAT
<b>TM</b> 1 Testa di Moro RAL 8028	<b>73,20</b> 076281	<b>72,00</b> 076274	<b>72,60</b> 076298	<b>73,20</b> 076304	<b>183,90</b> 076311
<b>AN</b> 2 Antracyt RAL 7016	<b>73,20</b> 075772	<b>72,00</b> 075789	<b>72,60</b> 075796	<b>73,20</b> 075802	<b>183,90</b> 075819
<b>IC</b> 3 Czarny RAL 9005	<b>73,20</b> 075871	<b>72,00</b> 075888	<b>72,60</b> 075895	<b>73,20</b> 075901	<b>183,90</b> 075918
<b>OC</b> 4 Czerwony RAL 3009	<b>73,20</b> 076120	<b>72,00</b> 076137	<b>72,60</b> 076144	<b>73,20</b> 076168	<b>183,90</b> 076151
<b>MH</b> 5 Ceglasty RAL 8004	<b>73,20</b> 075925	<b>72,00</b> 075932	<b>72,60</b> 075949	<b>73,20</b> 075956	<b>183,90</b> 075963
<b>SB</b> 6 Szaro biały RAL 9002	<b>73,20</b> 076229	<b>72,00</b> 076236	<b>72,60</b> 076243	<b>73,20</b> 076250	<b>183,90</b> 076267
<b>BH</b> 7 Srebrny RAL 9006	<b>73,20</b> 075826	<b>72,00</b> 075833	<b>72,60</b> 075840	<b>73,20</b> 075857	<b>183,90</b> 075864
<b>PS</b> 8 Szary RAL 7037	<b>73,20</b> 076175	<b>72,00</b> 076199	<b>72,60</b> 076182	<b>73,20</b> 076205	<b>183,90</b> 076212
<b>MM</b> 9 Miedź metaliczna RAL extra	<b>73,20</b> 075970	<b>72,00</b> 075987	<b>72,60</b> 075994	<b>73,20</b> 076007	<b>183,90</b> 076014
<b>BHT – P.20</b> 10 Srebrny ciemny RAL 9007		<b>72,00</b> 094414	<b>72,60</b> 094421 *	<b>73,20</b> 094438	<b>183,90</b> 110688
<b>MZ</b> 11 Zielony mech RAL 6005	<b>73,20</b> 076076	<b>72,00</b> 076083	<b>72,60</b> 076090	<b>73,20</b> 076106	<b>183,90</b> 076113
<b>MOT</b> 12 Niebieski ciemny RAL 5010	<b>73,20</b> 076021 *	<b>72,00</b> 076038	<b>72,60</b> 076045	<b>73,20</b> 076052	<b>183,90</b> 076069
<b>TZ</b> 13 Trawa zielona RAL 6011	<b>73,20</b> 076335 *	<b>72,00</b> 076328	<b>72,60</b> 076342	<b>73,20</b> 076359	<b>183,90</b> 076366 *
Pakowanie w szt. 	<b>5</b>	<b>5</b>	<b>5</b>	<b>5</b>	<b>5</b>
Pakowanie w szt. 	<b>150</b>	<b>150</b>	<b>150</b>	<b>150</b>	<b>150</b>

\* Produkcja na zamówienie



## DENKO RYNNY

P-PCL

Rozmiar nominalny	200	250	280	333	400
Cena w ZŁ/szt.	Z VAT	Z VAT	Z VAT	Z VAT	Z VAT
<b>TM</b> 1 Testa di Moro RAL 8028	<b>8,90</b> 003164	<b>8,00</b> 003171	<b>8,60</b> 003188	<b>8,90</b> 003195	<b>13,80</b> 003201
<b>AN</b> 2 Antracyt RAL 7016	<b>8,90</b> 002662	<b>8,00</b> 002679	<b>8,60</b> 002686	<b>8,90</b> 002693	<b>13,80</b> 002709
<b>IC</b> 3 Czarny RAL 9005	<b>8,90</b> 002761	<b>8,00</b> 002778	<b>8,60</b> 002785	<b>8,90</b> 002792	<b>13,80</b> 002808
<b>OC</b> 4 Czerwony RAL 3009	<b>8,90</b> 003010	<b>8,00</b> 003027	<b>8,60</b> 003034	<b>8,90</b> 003041	<b>13,80</b> 003058
<b>MH</b> 5 Ceglasty RAL 8004	<b>8,90</b> 002815	<b>8,00</b> 002822	<b>8,60</b> 002839	<b>8,90</b> 002846	<b>13,80</b> 002853
<b>SB</b> 6 Szaro biały RAL 9002	<b>8,90</b> 003119	<b>8,00</b> 003126	<b>8,60</b> 003133	<b>8,90</b> 003140	<b>13,80</b> 003157
<b>BH</b> 7 Srebrny RAL 9006	<b>8,90</b> 002716	<b>8,00</b> 002723	<b>8,60</b> 002730	<b>8,90</b> 002747	<b>13,80</b> 002754
<b>PS</b> 8 Szary RAL 7037	<b>8,90</b> 003065	<b>8,00</b> 003072	<b>8,60</b> 003089	<b>8,90</b> 003096	<b>13,80</b> 003102
<b>MM</b> 9 Miedź metaliczna RAL extra	<b>8,90</b> 002860	<b>8,00</b> 002877	<b>8,60</b> 002884	<b>8,90</b> 002891	<b>13,80</b> 002907
<b>BHT – P.20</b> 10 Srebrny ciemny RAL 9007		<b>8,00</b> 094568	<b>8,60</b> 094575 *	<b>8,90</b> 094582	<b>13,80</b> 094599
<b>MZ</b> 11 Zielony mech RAL 6005	<b>8,90</b> 002969	<b>8,00</b> 002976	<b>8,60</b> 002983	<b>8,90</b> 002990	<b>13,80</b> 003003
<b>MOT</b> 12 Niebieski ciemny RAL 5010	<b>8,90</b> 002914	<b>8,00</b> 002921	<b>8,60</b> 002938	<b>8,90</b> 002945	<b>13,80</b> 002952
<b>TZ</b> 13 Trawa zielona RAL 6011	<b>8,90</b> 003218 *	<b>8,00</b> 003225	<b>8,60</b> 003232	<b>8,90</b> 003249	<b>13,80</b> 003256
<b>Pakowanie w szt.</b>	<b>6/60</b>	<b>6/60</b>	<b>6/60</b>	<b>6/60</b>	<b>4/40</b>
<b>Pakowanie w szt.</b>	<b>1 440</b>	<b>1 440</b>	<b>1 440</b>	<b>1 440</b>	<b>960</b>

\* Produkcja na zamówienie

OCYNKOWANA STAL  
POLYESTER



## DENKO RYNNY Z GUMA

## P-PCLG

Rozmiar nominalny	250	280	333
Cena w ZŁ/szt.	Z VAT	Z VAT	Z VAT
<b>TM</b> 1 Testa di Moro RAL 8028	<b>16,30</b> 004338	<b>17,80</b> 004345	<b>18,50</b> 004352
<b>AN</b> 2 Antracyt RAL 7016	<b>16,30</b> 004031	<b>17,80</b> 004048	<b>18,50</b> 004055
<b>IC</b> 3 Czarny RAL 9005	<b>16,30</b> 004093	<b>17,80</b> 004109	<b>18,50</b> 004116
<b>OC</b> 4 Czerwony RAL 3009	<b>16,30</b> 004246	<b>17,80</b> 004253	<b>18,50</b> 004260
<b>MH</b> 5 Ceglasty RAL 8004	<b>16,30</b> 004123	<b>17,80</b> 004130	<b>18,50</b> 004147
<b>SB</b> 6 Szaro biały RAL 9002	<b>16,30</b> 004307	<b>17,80</b> 004314	<b>18,50</b> 004321
<b>BH</b> 7 Srebrny RAL 9006	<b>16,30</b> 004062	<b>17,80</b> 004079	<b>18,50</b> 004086
<b>PS</b> 8 Szary RAL 7037	<b>16,30</b> 004277	<b>17,80</b> 004284	<b>18,50</b> 004291
<b>MM</b> 9 Miedź metaliczna RAL extra	<b>16,30</b> 004154	<b>17,80</b> 004161	<b>18,50</b> 004178
<b>BHT – P.20</b> 10 Srebrny ciemny RAL 9007	<b>16,30</b> 094605	<b>17,80</b> 094612 *	<b>18,50</b> 094629
<b>MZ</b> 11 Zielony mech RAL 6005	<b>16,30</b> 004215	<b>17,80</b> 004222	<b>18,50</b> 004239
<b>MOT</b> 12 Niebieski ciemny RAL 5010	<b>16,30</b> 004185	<b>17,80</b> 004192	<b>18,50</b> 004208
<b>TZ</b> 13 Trawa zielona RAL 6011	<b>16,30</b> 004369 *	<b>17,80</b> 004376 *	<b>18,50</b> 004383 *
<b>Pakowanie w szt.</b> 	<b>4/40</b>	<b>4/40</b>	<b>4/40</b>
<b>Pakowanie w szt.</b> 	<b>960</b>	<b>960</b>	<b>960</b>

\* Produkcja na zamówienie



## WYLOT

## P-PKL

Rozmiar nominalny	200/60	250/60	250/80	280/80	280/100
Cena w ZŁ/szt.	Z VAT	Z VAT	Z VAT	Z VAT	Z VAT
<b>TM</b> 1 Testa di Moro RAL 8028	<b>45,50</b>	<b>55,40</b>	<b>40,60</b>	<b>44,30</b>	<b>44,30</b>
	067357	067364	067371	067388	067395
<b>AN</b> 2 Antracyt RAL 7016	<b>45,50</b>	<b>55,40</b>	<b>40,60</b>	<b>44,30</b>	<b>44,30</b>
	066251	066268	066275	066282	066299
<b>IC</b> 3 Czarny RAL 9005	<b>45,50</b>	<b>55,40</b>	<b>40,60</b>	<b>44,30</b>	<b>44,30</b>
	066473	066480	066497	066503	066510
<b>OC</b> 4 Czerwony RAL 3009	<b>45,50</b>	<b>55,40</b>	<b>40,60</b>	<b>44,30</b>	<b>44,30</b>
	067029	067036	067043	067050	067067
<b>MH</b> 5 Ceglasty RAL 8004	<b>45,50</b>	<b>55,40</b>	<b>40,60</b>	<b>44,30</b>	<b>44,30</b>
	066589	066596	066602	066619	066626
<b>SB</b> 6 Szaro biały RAL 9002	<b>45,50</b>	<b>55,40</b>	<b>40,60</b>	<b>44,30</b>	<b>44,30</b>
	067241	067258	067265	067272	067289
<b>BH</b> 7 Srebrny RAL 9006	<b>45,50</b>	<b>55,40</b>	<b>40,60</b>	<b>44,30</b>	<b>44,30</b>
	066367	066374	066381	066398	066404
<b>PS</b> 8 Szary RAL 7037	<b>45,50</b>	<b>55,40</b>	<b>40,60</b>	<b>44,30</b>	<b>44,30</b>
	067135	067142 *	067159	067166	067173
<b>MM</b> 9 Miedź metaliczna RAL extra	<b>45,50</b>	<b>55,40</b>	<b>40,60</b>	<b>44,30</b>	<b>44,30</b>
	066695	066701 *	066718	066725	066732
<b>BHT – P.20</b> 10 Srebrny ciemny RAL 9007	<b>45,50</b>	<b>55,40</b>	<b>40,60</b>	<b>44,30</b>	<b>44,30</b>
	119728 *	119735 *	094469	094476	094483
<b>MZ</b> 11 Zielony mech RAL 6005	<b>45,50</b>	<b>55,40</b>	<b>40,60</b>	<b>44,30</b>	<b>44,30</b>
	066916	066923	066930	066947	066954
<b>MOT</b> 12 Niebieski ciemny RAL 5010	<b>45,50</b>	<b>55,40</b>	<b>40,60</b>	<b>44,30</b>	<b>44,30</b>
	066800 *	066817 *	066824	066831	066848
<b>TZ</b> 13 Trawa zielona RAL 6011	<b>45,50</b>	<b>55,40</b>	<b>40,60</b>	<b>44,30</b>	<b>44,30</b>
	067463 *	067470 *	067487	067494 *	067500
<b>Pakowanie w szt.</b> 	<b>20</b>	<b>20</b>	<b>20</b>	<b>20</b>	<b>20</b>
<b>Pakowanie w szt.</b> 	<b>600</b>	<b>600</b>	<b>600</b>	<b>600</b>	<b>600</b>

\* Produkcja na zamówienie



## WYLOT

## P-PKL



Rozmiar nominalny	333/80	333/100	333/120
Cena w ZŁ/szt.	Z VAT	Z VAT	Z VAT
<b>TM</b> 1 Testa di Moro RAL 8028	<b>51,70</b> 067401	<b>48,90</b> 067418	<b>58,40</b> 067425
<b>AN</b> 2 Antracyt RAL 7016	<b>51,70</b> 066305	<b>48,90</b> 066312	<b>58,40</b> 066329
<b>IC</b> 3 Czarny RAL 9005	<b>51,70</b> 066527	<b>48,90</b> 066534	<b>58,40</b> 066541
<b>OC</b> 4 Czerwony RAL 3009	<b>51,70</b> 067074	<b>48,90</b> 067081	<b>58,40</b> 067098
<b>MH</b> 5 Ceglasty RAL 8004	<b>51,70</b> 066633	<b>48,90</b> 066640	<b>58,40</b> 066657
<b>SB</b> 6 Szaro biały RAL 9002	<b>51,70</b> 067296	<b>48,90</b> 067302	<b>58,40</b> 067326
<b>BH</b> 7 Srebrny RAL 9006	<b>51,70</b> 066411	<b>48,90</b> 066428	<b>58,40</b> 066435
<b>PS</b> 8 Szary RAL 7037	<b>51,70</b> 067180	<b>48,90</b> 067197	<b>58,40</b> 067203
<b>MM</b> 9 Miedź metaliczna RAL extra	<b>51,70</b> 066749	<b>48,90</b> 066756	<b>58,40</b> 066763
<b>BHT – P.20</b> 10 Srebrny ciemny RAL 9007	<b>51,70</b> 094490 *	<b>48,90</b> 094506	<b>58,40</b> 094513
<b>MZ</b> 11 Zielony mech RAL 6005	<b>51,70</b> 066961	<b>48,90</b> 066978	<b>58,40</b> 066985
<b>MOT</b> 12 Niebieski ciemny RAL 5010	<b>51,70</b> 066855 *	<b>48,90</b> 066862	<b>58,40</b> 066879
<b>TZ</b> 13 Trawa zielona RAL 6011	<b>51,70</b> 067517 *	<b>48,90</b> 067524	<b>58,40</b> 067531
<b>Pakowanie w szt.</b> 	<b>20</b>	<b>20</b>	<b>15</b>
<b>Pakowanie w szt.</b> 	<b>600</b>	<b>600</b>	<b>300</b>

\* Produkcja na zamówienie

# OCYNKOWANA STAL POLYESTER

## WYLOT

## P-PKL

Rozmiar nominalny	400/100	400/120	400/150
Cena w ZŁ/szt.	Z VAT	Z VAT	Z VAT
<b>TM</b> 1 Testa di Moro RAL 8028	<b>116,90</b> 067432	<b>116,90</b> 067449	<b>132,20</b> 067456
<b>AN</b> 2 Antracyt RAL 7016	<b>116,90</b> 066336	<b>116,90</b> 066343	<b>132,20</b> 066350
<b>IC</b> 3 Czarny RAL 9005	<b>116,90</b> 066558	<b>116,90</b> 066565	<b>132,20</b> 066572
<b>OC</b> 4 Czerwony RAL 3009	<b>116,90</b> 067104 *	<b>116,90</b> 067111	<b>132,20</b> 067128
<b>MH</b> 5 Ceglasty RAL 8004	<b>116,90</b> 066664 *	<b>116,90</b> 066671	<b>132,20</b> 066688
<b>SB</b> 6 Szaro biały RAL 9002	<b>116,90</b> 067319	<b>116,90</b> 067333	<b>132,20</b> 067340
<b>BH</b> 7 Srebrny RAL 9006	<b>116,90</b> 066442	<b>116,90</b> 066459	<b>132,20</b> 066466
<b>PS</b> 8 Szary RAL 7037	<b>116,90</b> 067210	<b>116,90</b> 067227	<b>132,20</b> 067234
<b>MM</b> 9 Miedź metaliczna RAL extra	<b>116,90</b> 066770 *	<b>116,90</b> 066787 *	<b>132,20</b> 066794 *
<b>BHT – P.20</b> 10 Srebrny ciemny RAL 9007	<b>116,90</b> 119742 *	<b>116,90</b> 094520	<b>132,20</b> 094667
<b>MZ</b> 11 Zielony mech RAL 6005	<b>116,90</b> 066992 *	<b>116,90</b> 067005	<b>132,20</b> 067012
<b>MOT</b> 12 Niebieski ciemny RAL 5010	<b>116,90</b> 066886 *	<b>116,90</b> 066893	<b>132,20</b> 066909
<b>TZ</b> 13 Trawa zielona RAL 6011	<b>116,90</b> 067548 *	<b>116,90</b> 067555	<b>132,20</b> 067562 *
<b>Pakowanie w szt.</b>	<b>15</b>	<b>15</b>	<b>15</b>
<b>Pakowanie w szt.</b>	<b>300</b>	<b>300</b>	<b>300</b>

\* Produkcja na zamówienie

OCYNKOWANA STAL  
POLYESTER





# OCYNKOWANA STAL POLYESTER

NOWY SYSTEM  
MOCOWANIA FEDER  
UMOŻLIWIA MONTAŻ KOLANA  
DO POŻĄDANEJ POZYCJI.  
ŁATWY DO ZAINSTALOWANIA  
BEZ UŻYCIA NARZĘDZI

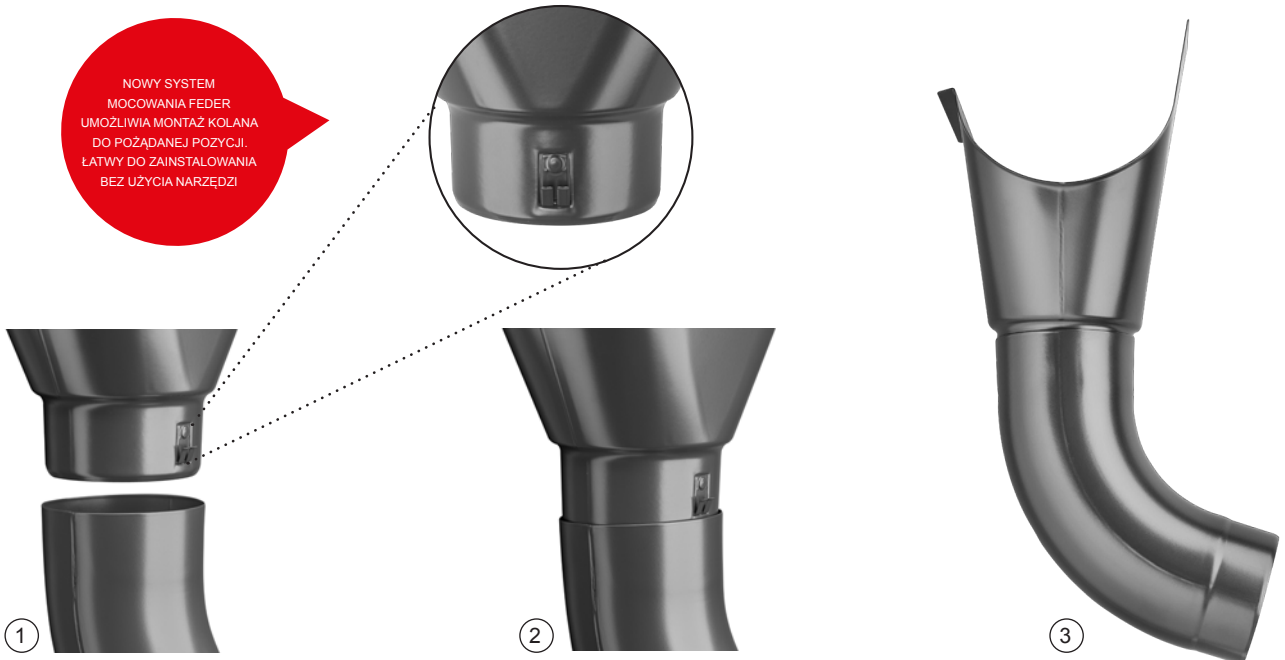

OCYNKOWANA STAL  
POLYESTER



## KOSZ ZLEWOWY CENTRALNY

IT-KLZF C

Rozmiar nominalny	60	80	100	120
Cena w ZŁ/szt.	Z VAT	Z VAT	Z VAT	Z VAT
<b>TM</b> 1 Testa di Moro RAL 8028	91,60 077028 *	92,30 077042 *	99,60 077066 *	132,80 077080 *
<b>AN</b> 2 Antracyt RAL 7016	91,60 076540 *	92,30 076564 *	99,60 076588 *	132,80 076601 *
<b>IC</b> 3 Czarny RAL 9005	91,60 076700 *	92,30 076724 *	99,60 076748 *	132,80 076762 *
<b>OC</b> 4 Czerwony RAL 3009	91,60 076861 *	92,30 076885 *	99,60 076908 *	132,80 076922 *
<b>MH</b> 5 Ceglasty RAL 8004	91,60 076786 *	92,30 076809 *	99,60 076823 *	132,80 076847 *
<b>SB</b> 6 Szaro biały RAL 9002	91,60 076946 *	92,30 076960 *	99,60 076984 *	132,80 077004 *
<b>BH</b> 7 Srebrny RAL 9006	91,60 076625 *	92,30 076649 *	99,60 076663 *	132,80 076687 *
<b>PS</b> 8 Szary RAL 7037				
<b>MM</b> 9 Miedź metaliczna RAL extra				
<b>BHT – P.20</b> 10 Srebrny ciemny RAL 9007				
<b>MZ</b> 11 Zielony mech RAL 6005				
<b>MOT</b> 12 Niebieski ciemny RAL 5010				
<b>TZ</b> 13 Trawa zielona RAL 6011				
<b>Pakowanie w szt.</b> 📦	10	10	10	10
<b>Pakowanie w szt.</b> 🚚	300	300	200	200

\* Produkcja na zamówienie



OCYNKOWANA STAL  
POLYESTER

## KOSZ ZLEWOWY BOCZNY

## IT-KLZF B





Rozmiar nominalny	60	80	100	120
Cena w ZŁ/szt.	Z VAT	Z VAT	Z VAT	Z VAT
<b>TM</b> 1 Testa di Moro RAL 8028	91,60 077011 *	92,30 077035 *	99,60 077059 *	132,80 077073 *
<b>AN</b> 2 Antracyt RAL 7016	91,60 076533 *	92,30 076557 *	99,60 076571 *	132,80 076595 *
<b>IC</b> 3 Czarny RAL 9005	91,60 076694 *	92,30 076717 *	99,60 076731 *	132,80 076755 *
<b>OC</b> 4 Czerwony RAL 3009	91,60 076854 *	92,30 076878 *	99,60 076892 *	132,80 076915 *
<b>MH</b> 5 Ceglasty RAL 8004	91,60 076779 *	92,30 076793 *	99,60 076816 *	132,80 076830 *
<b>SB</b> 6 Szaro biały RAL 9002	91,60 076939 *	92,30 076953 *	99,60 076977 *	132,80 076991 *
<b>BH</b> 7 Srebrny RAL 9006	91,60 076618 *	92,30 076632 *	99,60 076656 *	132,80 076670 *
<b>PS</b> 8 Szary RAL 7037				
<b>MM</b> 9 Miedź metaliczna RAL extra				
<b>BHT – P.20</b> 10 Srebrny ciemny RAL 9007				
<b>MZ</b> 11 Zielony mech RAL 6005				
<b>MOT</b> 12 Niebieski ciemny RAL 5010				
<b>TZ</b> 13 Trawa zielona RAL 6011				
<b>Pakowanie w szt.</b> 📦	10	10	10	10
<b>Pakowanie w szt.</b> 🚚	300	300	200	200

\* Produkcja na zamówienie

## SZTUCER

## P-PHRD

Rozmiar nominalny	80	100	120
Cena w ZŁ/szt.	Z VAT	Z VAT	Z VAT
<b>TM</b> 1 Testa di Moro RAL 8028	<b>10,10</b> 066015	<b>10,80</b> 066022	<b>12,90</b> 066039
<b>AN</b> 2 Antracyt RAL 7016	<b>10,10</b> 065711	<b>10,80</b> 065728	<b>12,90</b> 065735 *
<b>IC</b> 3 Czarny RAL 9005	<b>10,10</b> 065773 *	<b>10,80</b> 065780	<b>12,90</b> 065797 *
<b>OC</b> 4 Czerwony RAL 3009	<b>10,10</b> 065926 *	<b>10,80</b> 065933	<b>12,90</b> 065940 *
<b>MH</b> 5 Ceglasty RAL 8004	<b>10,10</b> 065803 *	<b>10,80</b> 065810	<b>12,90</b> 065827 *
<b>SB</b> 6 Szaro biały RAL 9002	<b>10,10</b> 065988 *	<b>10,80</b> 065995 *	<b>12,90</b> 066008 *
<b>BH</b> 7 Srebrny RAL 9006	<b>10,10</b> 065742 *	<b>10,80</b> 065759 *	<b>12,90</b> 065766 *
<b>PS</b> 8 Szary RAL 7037	<b>10,10</b> 065957 *	<b>10,80</b> 065964 *	<b>12,90</b> 065971 *
<b>MM</b> 9 Miedź metaliczna RAL extra	<b>10,10</b> 065834 *	<b>10,80</b> 065841 *	<b>12,90</b> 065858 *
<b>BHT – P.20</b> 10 Srebrny ciemny RAL 9007			
<b>MZ</b> 11 Zielony mech RAL 6005	<b>10,10</b> 065896 *	<b>10,80</b> 065902 *	<b>12,90</b> 065919 *
<b>MOT</b> 12 Niebieski ciemny RAL 5010	<b>10,10</b> 065865 *	<b>10,80</b> 065872 *	<b>12,90</b> 065889 *
<b>TZ</b> 13 Trawa zielona RAL 6011	<b>10,10</b> 066046 *	<b>10,80</b> 066053 *	<b>12,90</b> 066060 *
<b>Pakowanie w szt.</b> 	<b>25</b>	<b>25</b>	<b>15</b>
<b>Pakowanie w szt.</b> 	<b>1 000</b>	<b>1 000</b>	<b>750</b>

\* Produkcja na zamówienie





# OCYNKOWANA STAL POLYESTER

## SITO-ŁAPACZ LIŚCI STAL NIERDZEWNA

N-NZN



Rozmiar nominalny	EAN numer produktu	Pakowanie w szt.		Cena z VAT [ZŁ/szt.]
				
<b>60</b>	001153	30	2 160	<b>34,10</b>
<b>80</b>	001160	20	1 440	<b>34,40</b>
<b>100</b>	001177	15	1 080	<b>35,10</b>
<b>120</b>	001184	10	720	<b>38,10</b>
<b>150</b>	001191	5	360	<b>60,30</b>



## KOSZ ZLEWOWY DESIGN

## P-PKLZ DE

Rozmiar nominalny	80	100	120
Cena w ZŁ/szt.	Z VAT	Z VAT	Z VAT
<b>TM</b> 1 Testa di Moro RAL 8028	<b>58,00</b> 027702	<b>58,00</b> 027726	<b>64,00</b> 027740
<b>AN</b> 2 Antracyt RAL 7016	<b>58,00</b> 026200	<b>58,00</b> 026224	<b>64,00</b> 026248
<b>IC</b> 3 Czarny RAL 9005	<b>58,00</b> 026507	<b>58,00</b> 026521	<b>64,00</b> 026545
<b>OC</b> 4 Czerwony RAL 3009	<b>58,00</b> 027252 *	<b>58,00</b> 027276	<b>64,00</b> 027290
<b>MH</b> 5 Ceglasty RAL 8004	<b>58,00</b> 026651	<b>58,00</b> 026675	<b>64,00</b> 026699
<b>SB</b> 6 Szaro biały RAL 9002	<b>58,00</b> 027559 *	<b>58,00</b> 027573	<b>64,00</b> 027597
<b>BH</b> 7 Srebrny RAL 9006	<b>58,00</b> 026354	<b>58,00</b> 026378	<b>64,00</b> 026392
<b>PS</b> 8 Szary RAL 7037	<b>58,00</b> 027405	<b>58,00</b> 027429	<b>64,00</b> 027443
<b>MM</b> 9 Miedź metaliczna RAL extra	<b>58,00</b> 026804 *	<b>58,00</b> 026828	<b>64,00</b> 026842
<b>BHT – P.20</b> 10 Srebrny ciemny RAL 9007	<b>58,00</b> 096210	<b>58,00</b> 096265	<b>64,00</b> 096319
<b>MZ</b> 11 Zielony mech RAL 6005	<b>58,00</b> 027108 *	<b>58,00</b> 027122	<b>64,00</b> 027146 *
<b>MOT</b> 12 Niebieski ciemny RAL 5010	<b>58,00</b> 026958 *	<b>58,00</b> 026972	<b>64,00</b> 027009 *
<b>TZ</b> 13 Trawa zielona RAL 6011	<b>58,00</b> 027856 *	<b>58,00</b> 027870 *	<b>64,00</b> 027894 *
<b>Pakowanie w szt.</b> 	<b>2</b>	<b>2</b>	<b>2</b>
<b>Pakowanie w szt.</b> 	<b>36</b>	<b>36</b>	<b>36</b>



\* Produkcja na zamówienie



## KOSZ ZLEWOWY DESIGN EKSCENTRYCZNY

## P-PKLZ DX



Rozmiar nominalny	80	100	120
Cena w ZŁ/szt.	Z VAT	Z VAT	Z VAT
<b>TM</b> 1 Testa di Moro RAL 8028	<b>356,70</b> 027702	<b>356,70</b> 027726	<b>393,60</b> 027740
<b>AN</b> 2 Antracyt RAL 7016	<b>356,70</b> 026200	<b>356,70</b> 026224	<b>393,60</b> 026248
<b>IC</b> 3 Czarny RAL 9005	<b>356,70</b> 026507	<b>356,70</b> 026521	<b>393,60</b> 026545
<b>OC</b> 4 Czerwony RAL 3009	<b>356,70</b> 027252 *	<b>356,70</b> 027276	<b>393,60</b> 027290
<b>MH</b> 5 Ceglasty RAL 8004	<b>356,70</b> 026651	<b>356,70</b> 026675	<b>393,60</b> 026699
<b>SB</b> 6 Szaro biały RAL 9002	<b>356,70</b> 027559 *	<b>356,70</b> 027573	<b>393,60</b> 027597
<b>BH</b> 7 Srebrny RAL 9006	<b>356,70</b> 026354	<b>356,70</b> 026378	<b>393,60</b> 026392
<b>PS</b> 8 Szary RAL 7037	<b>356,70</b> 027405	<b>356,70</b> 027429	<b>393,60</b> 027443
<b>MM</b> 9 Miedź metaliczna RAL extra	<b>356,70</b> 026804 *	<b>356,70</b> 026828	<b>393,60</b> 026842
<b>BHT – P.20</b> 10 Srebrny ciemny RAL 9007	<b>356,70</b> 096210	<b>356,70</b> 096265	<b>393,60</b> 096319
<b>MZ</b> 11 Zielony mech RAL 6005	<b>356,70</b> 027108 *	<b>356,70</b> 027122	<b>393,60</b> 027146 *
<b>MOT</b> 12 Niebieski ciemny RAL 5010	<b>356,70</b> 026958 *	<b>356,70</b> 026972	<b>393,60</b> 027009 *
<b>TZ</b> 13 Trawa zielona RAL 6011	<b>356,70</b> 027856 *	<b>356,70</b> 027870 *	<b>393,60</b> 027894 *
<b>Pakowanie w szt.</b> 	<b>2</b>	<b>2</b>	<b>2</b>
<b>Pakowanie w szt.</b> 	<b>36</b>	<b>36</b>	<b>36</b>

\* Produkcja na zamówienie

## KOSZ ZLEWOWY KUBICZNY

## P-PKLZ KU



Rozmiar nominalny	80	100	120
Cena w ZŁ/szt.	Z VAT	Z VAT	Z VAT
<b>TM</b> 1 Testa di Moro RAL 8028	<b>442,80</b> 027764	<b>442,80</b> 027795	<b>455,10</b> 027825
<b>AN</b> 2 Antracyt RAL 7016	<b>442,80</b> 026262	<b>442,80</b> 026293	<b>455,10</b> 026323
<b>IC</b> 3 Czarny RAL 9005	<b>442,80</b> 026569	<b>442,80</b> 026590	<b>455,10</b> 026620 *
<b>OC</b> 4 Czerwony RAL 3009	<b>442,80</b> 027313	<b>442,80</b> 027344	<b>455,10</b> 027375 *
<b>MH</b> 5 Ceglasty RAL 8004	<b>442,80</b> 026712 *	<b>442,80</b> 026743 *	<b>455,10</b> 026774 *
<b>SB</b> 6 Szaro biały RAL 9002	<b>442,80</b> 027610 *	<b>442,80</b> 027641	<b>455,10</b> 027672
<b>BH</b> 7 Srebrny RAL 9006	<b>442,80</b> 026415 *	<b>442,80</b> 026446	<b>455,10</b> 026477
<b>PS</b> 8 Szary RAL 7037	<b>442,80</b> 027467 *	<b>442,80</b> 027498	<b>455,10</b> 027528
<b>MM</b> 9 Miedź metaliczna RAL extra	<b>442,80</b> 026866 *	<b>442,80</b> 026897	<b>455,10</b> 026927 *
<b>BHT – P.20</b> 10 Srebrny ciemny RAL 9007	<b>442,80</b> 096203 *	<b>442,80</b> 096258	<b>455,10</b> 096302
<b>MZ</b> 11 Zielony mech RAL 6005	<b>442,80</b> 027160 *	<b>442,80</b> 027191 *	<b>455,10</b> 027221 *
<b>MOT</b> 12 Niebieski ciemny RAL 5010	<b>442,80</b> 027016 *	<b>442,80</b> 027047 *	<b>455,10</b> 027078 *
<b>TZ</b> 13 Trawa zielona RAL 6011	<b>442,80</b> 027917 *	<b>442,80</b> 027948 *	<b>455,10</b> 027979 *
<b>Pakowanie w szt.</b> 	<b>2</b>	<b>2</b>	<b>2</b>
<b>Pakowanie w szt.</b> 	<b>36</b>	<b>36</b>	<b>36</b>



\* Produkcja na zamówienie



## KOSZ ZLEWOWY KUBICZNY EXZENTRYCKÝ

P-PKLZ KX



Rozmiar nominalny	80	100	120
Cena w ZŁ/szt.	Z VAT	Z VAT	Z VAT
<b>TM</b> 1 Testa di Moro RAL 8028	<b>541,20</b> 027719 *	<b>541,20</b> 027733	<b>578,10</b> 027757
<b>AN</b> 2 Antracyt RAL 7016	<b>541,20</b> 026217	<b>541,20</b> 026231	<b>578,10</b> 026255
<b>IC</b> 3 Czarny RAL 9005	<b>541,20</b> 026514	<b>541,20</b> 026538	<b>578,10</b> 026552
<b>OC</b> 4 Czerwony RAL 3009	<b>541,20</b> 027269 *	<b>541,20</b> 027283 *	<b>578,10</b> 027306
<b>MH</b> 5 Ceglasty RAL 8004	<b>541,20</b> 026668 *	<b>541,20</b> 026682 *	<b>578,10</b> 026705 *
<b>SB</b> 6 Szaro biały RAL 9002	<b>541,20</b> 027566 *	<b>541,20</b> 027580 *	<b>578,10</b> 027603 *
<b>BH</b> 7 Srebrny RAL 9006	<b>541,20</b> 026361 *	<b>541,20</b> 026385	<b>578,10</b> 026408
<b>PS</b> 8 Szary RAL 7037	<b>541,20</b> 027412 *	<b>541,20</b> 027436 *	<b>578,10</b> 027450
<b>MM</b> 9 Miedź metaliczna RAL extra	<b>541,20</b> 026811 *	<b>541,20</b> 026835 *	<b>578,10</b> 026859 *
<b>BHT – P.20</b> 10 Srebrny ciemny RAL 9007	<b>541,20</b> 096241 *	<b>541,20</b> 096296 *	<b>578,10</b> 096340 *
<b>MZ</b> 11 Zielony mech RAL 6005	<b>541,20</b> 027115 *	<b>541,20</b> 027139 *	<b>578,10</b> 027153 *
<b>MOT</b> 12 Niebieski ciemny RAL 5010	<b>541,20</b> 026965 *	<b>541,20</b> 026989 *	<b>578,10</b> 026996 *
<b>TZ</b> 13 Trawa zielona RAL 6011	<b>541,20</b> 027863 *	<b>541,20</b> 027887 *	<b>578,10</b> 027900 *
<b>Pakowanie w szt.</b> 	<b>2</b>	<b>2</b>	<b>2</b>
<b>Pakowanie w szt.</b> 	<b>36</b>	<b>36</b>	<b>36</b>

\* Produkcja na zamówienie

## KOSZ ZLEWOWY KUBICZNY EKSCENTRYCZNY Z RURĄ P-PKLZ KXV



Rozmiar nominalny	80	100	120
Cena w ZŁ/szt.	Z VAT	Z VAT	Z VAT
<b>TM</b> 1 Testa di Moro RAL 8028	<b>707,30</b> 027771 *	<b>707,30</b> 027801 *	<b>707,30</b> 027832 *
<b>AN</b> 2 Antracyt RAL 7016	<b>707,30</b> 026279 *	<b>707,30</b> 026309 *	<b>707,30</b> 026330 *
<b>IC</b> 3 Czarny RAL 9005	<b>707,30</b> 026576 *	<b>707,30</b> 026606	<b>707,30</b> 026637 *
<b>OC</b> 4 Czerwony RAL 3009	<b>707,30</b> 027320 *	<b>707,30</b> 027351 *	<b>707,30</b> 027382 *
<b>MH</b> 5 Ceglasty RAL 8004	<b>707,30</b> 026729 *	<b>707,30</b> 026750 *	<b>707,30</b> 026781 *
<b>SB</b> 6 Szaro biały RAL 9002	<b>707,30</b> 027627 *	<b>707,30</b> 027658 *	<b>707,30</b> 027689 *
<b>BH</b> 7 Srebrny RAL 9006	<b>707,30</b> 026422 *	<b>707,30</b> 026453 *	<b>707,30</b> 026484 *
<b>PS</b> 8 Szary RAL 7037	<b>707,30</b> 027474 *	<b>707,30</b> 027504 *	<b>707,30</b> 027535 *
<b>MM</b> 9 Miedź metaliczna RAL extra	<b>707,30</b> 026873 *	<b>707,30</b> 026903 *	<b>707,30</b> 026934 *
<b>BHT – P.20</b> 10 Srebrny ciemny RAL 9007	<b>707,30</b> 096234 *	<b>707,30</b> 096289 *	<b>707,30</b> 096333 *
<b>MZ</b> 11 Zielony mech RAL 6005	<b>707,30</b> 027177 *	<b>707,30</b> 027207 *	<b>707,30</b> 027238 *
<b>MOT</b> 12 Niebieski ciemny RAL 5010	<b>707,30</b> 027023 *	<b>707,30</b> 027054 *	<b>707,30</b> 027085 *
<b>TZ</b> 13 Trawa zielona RAL 6011	<b>707,30</b> 027924 *	<b>707,30</b> 027955 *	<b>707,30</b> 027986 *
<b>Pakowanie w szt.</b> 	<b>2</b>	<b>2</b>	<b>2</b>
<b>Pakowanie w szt.</b> 	<b>36</b>	<b>36</b>	<b>36</b>

\* Produkcja na zamówienie

## USZCZELKA GUMOWA DO KOSZA ZLEWOWEGO

P-PKLZ T



Rozmiar nominalny	EAN numer produktu	Pakowanie w szt.		Cena z VAT [ZŁ/szt.]
<b>IC 70-85</b>	077103	5	600	<b>24,60</b>
<b>IC 100-110</b>	077110	5	600	<b>25,20</b>
<b>IC 110-125</b>	077097	5	600	<b>25,80</b>
<b>PS 70-85</b>	077134	5	600	<b>27,70</b>
<b>PS 100-110</b>	077141	5	600	<b>30,10</b>
<b>PS 110-125</b>	077127	5	600	<b>30,80</b>

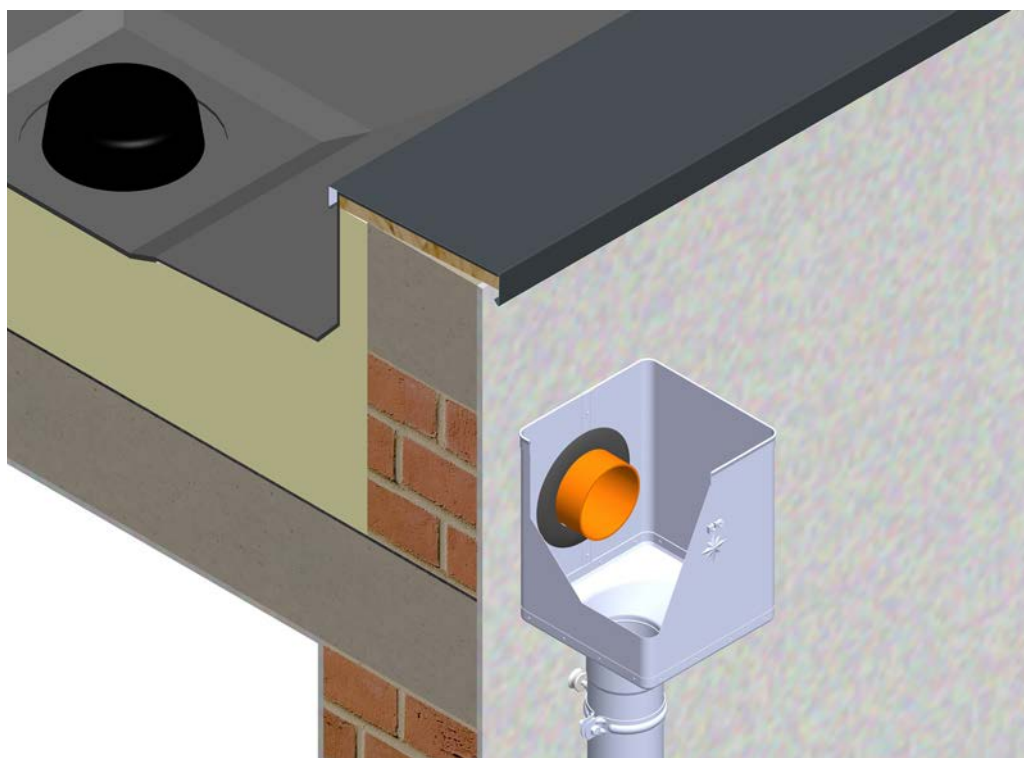

## KOLANO 72°

P-PK

Rozmiar nominalny	60	80	100	120	150
Cena w ZŁ/szt.	Z VAT	Z VAT	Z VAT	Z VAT	Z VAT
<b>TM</b> 1 Testa di Moro RAL 8028	<b>36,90</b> 072542	<b>33,80</b> 072559	<b>36,90</b> 072573	<b>52,30</b> 072597	<b>122,70</b> 033697
<b>AN</b> 2 Antracyt RAL 7016	<b>36,90</b> 071842	<b>33,80</b> 071859	<b>36,90</b> 071873	<b>52,30</b> 071897	<b>122,70</b> 033598
<b>IC</b> 3 Czarny RAL 9005	<b>36,90</b> 071989	<b>33,80</b> 072023	<b>36,90</b> 072009	<b>52,30</b> 072030	<b>122,70</b> 033611
<b>OC</b> 4 Czerwony RAL 3009	<b>36,90</b> 072337	<b>33,80</b> 072344	<b>36,90</b> 072368	<b>52,30</b> 072382	<b>122,70</b> 033666
<b>MH</b> 5 Ceglasty RAL 8004	<b>36,90</b> 072054	<b>33,80</b> 072061	<b>36,90</b> 072085	<b>52,30</b> 072108	<b>122,70</b> 033628
<b>SB</b> 6 Szaro biały RAL 9002	<b>36,90</b> 072474	<b>33,80</b> 072481	<b>36,90</b> 072504	<b>52,30</b> 072528	<b>122,70</b> 033680
<b>BH</b> 7 Srebrny RAL 9006	<b>36,90</b> 071910	<b>33,80</b> 071927	<b>36,90</b> 071941	<b>52,30</b> 071965	<b>122,70</b> 033604
<b>PS</b> 8 Szary RAL 7037	<b>36,90</b> 072405	<b>33,80</b> 072412	<b>36,90</b> 072429	<b>52,30</b> 072443	<b>122,70</b> 033673
<b>MM</b> 9 Miedź metaliczna RAL extra	<b>36,90</b> 072122	<b>33,80</b> 072139	<b>36,90</b> 072153	<b>52,30</b> 072160	<b>122,70</b> 033635
<b>BHT – P.20</b> 10 Srebrny ciemny RAL 9007	<b>36,90</b> 118691 *	<b>33,80</b> 095183	<b>36,90</b> 095206	<b>52,30</b> 095220	<b>122,70</b> 095244
<b>MZ</b> 11 Zielony mech RAL 6005	<b>36,90</b> 072269	<b>33,80</b> 072276	<b>36,90</b> 072290	<b>52,30</b> 072313	<b>122,70</b> 033659
<b>MOT</b> 12 Niebieski ciemny RAL 5010	<b>36,90</b> 072191	<b>33,80</b> 072207	<b>36,90</b> 072221	<b>52,30</b> 072245	<b>122,70</b> 033642
<b>TZ</b> 13 Trawa zielona RAL 6011	<b>36,90</b> 072610 *	<b>33,80</b> 072627	<b>36,90</b> 072641	<b>52,30</b> 072665	<b>122,70</b> 033703 *
<b>Pakowanie w szt.</b> 📦	<b>25</b>	<b>25</b>	<b>25</b>	<b>15</b>	<b>5</b>
<b>Pakowanie w szt.</b> 🚚	<b>600</b>	<b>400</b>	<b>300</b>	<b>180</b>	<b>90</b>

\* Produkcja na zamówienie



## KOLANO PROMIENŃ 85°

P-PKR



Rozmiar nominalny	80	100	120
Cena w ZŁ/szt.	Z VAT	Z VAT	Z VAT
<b>TM</b> 1 Testa di Moro RAL 8028	<b>42,40</b> 072566	<b>48,00</b> 072580	<b>76,30</b> 072603
<b>AN</b> 2 Antracyt RAL 7016	<b>42,40</b> 071866	<b>48,00</b> 071880	<b>76,30</b> 071903
<b>IC</b> 3 Czarny RAL 9005	<b>42,40</b> 071996	<b>48,00</b> 072016	<b>76,30</b> 072047
<b>OC</b> 4 Czerwony RAL 3009	<b>42,40</b> 072351	<b>48,00</b> 072375	<b>76,30</b> 072399
<b>MH</b> 5 Ceglasty RAL 8004	<b>42,40</b> 072078	<b>48,00</b> 072092	<b>76,30</b> 072115
<b>SB</b> 6 Szaro biały RAL 9002	<b>42,40</b> 072498	<b>48,00</b> 072511	<b>76,30</b> 072535
<b>BH</b> 7 Srebrny RAL 9006	<b>42,40</b> 071934	<b>48,00</b> 071958	<b>76,30</b> 071972
<b>PS</b> 8 Szary RAL 7037	<b>42,40</b> 072467	<b>48,00</b> 072436	<b>76,30</b> 072450
<b>MM</b> 9 Miedź metaliczna RAL extra	<b>42,40</b> 072146	<b>48,00</b> 072184	<b>76,30</b> 072177
<b>BHT – P.20</b> 10 Srebrny ciemny RAL 9007	<b>42,40</b> 095190	<b>48,00</b> 095213	<b>76,30</b> 095237 *
<b>MZ</b> 11 Zielony mech RAL 6005	<b>42,40</b> 072283	<b>48,00</b> 072306	<b>76,30</b> 072320
<b>MOT</b> 12 Niebieski ciemny RAL 5010	<b>42,40</b> 072214 *	<b>48,00</b> 072238 *	<b>76,30</b> 072252 *
<b>TZ</b> 13 Trawa zielona RAL 6011	<b>42,40</b> 072634 *	<b>48,00</b> 072658 *	<b>76,30</b> 072672 *
<b>Pakowanie w szt.</b> 	<b>25</b>	<b>25</b>	<b>15</b>
<b>Pakowanie w szt.</b> 	<b>400</b>	<b>300</b>	<b>180</b>

\* Produkcja na zamówienie

## KOLANO TĘPE 40°

P-PKT

Rozmiar nominalny	80	100	120
Cena w ZŁ/szt.	Z VAT	Z VAT	Z VAT
<b>TM</b> 1 Testa di Moro RAL 8028	<b>40,00</b> 072993	<b>43,70</b> 073006	<b>61,50</b> 073013
<b>AN</b> 2 Antracyt RAL 7016	<b>40,00</b> 072696	<b>43,70</b> 072702	<b>61,50</b> 072719
<b>IC</b> 3 Czarny RAL 9005	<b>40,00</b> 072757	<b>43,70</b> 072764	<b>61,50</b> 072771
<b>OC</b> 4 Czerwony RAL 3009	<b>40,00</b> 072900	<b>43,70</b> 072917	<b>61,50</b> 072924
<b>MH</b> 5 Ceglasty RAL 8004	<b>40,00</b> 072795	<b>43,70</b> 072788	<b>61,50</b> 072801
<b>SB</b> 6 Szaro biały RAL 9002	<b>40,00</b> 072962	<b>43,70</b> 072979	<b>61,50</b> 072986
<b>BH</b> 7 Srebrny RAL 9006	<b>40,00</b> 072726	<b>43,70</b> 072733	<b>61,50</b> 072740
<b>PS</b> 8 Szary RAL 7037	<b>40,00</b> 072931	<b>43,70</b> 072948	<b>61,50</b> 072955
<b>MM</b> 9 Miedź metaliczna RAL extra	<b>40,00</b> 072818	<b>43,70</b> 072825	<b>61,50</b> 072832 *
<b>BHT – P.20</b> 10 Srebrny ciemny RAL 9007	<b>40,00</b> 094711	<b>43,70</b> 094728	<b>61,50</b> 094735
<b>MZ</b> 11 Zielony mech RAL 6005	<b>40,00</b> 072870 *	<b>43,70</b> 072887	<b>61,50</b> 072894
<b>MOT</b> 12 Niebieski ciemny RAL 5010	<b>40,00</b> 072849	<b>43,70</b> 072856	<b>61,50</b> 072863
<b>TZ</b> 13 Trawa zielona RAL 6011	<b>40,00</b> 073020 *	<b>43,70</b> 073037 *	<b>61,50</b> 073044 *
<b>Pakowanie w szt.</b> 	<b>25</b>	<b>25</b>	<b>15</b>
<b>Pakowanie w szt.</b> 	<b>400</b>	<b>300</b>	<b>240</b>

\* Produkcja na zamówienie

OCYNKOWANA STAL  
POLYESTER



## KOLANO WYLEWOWE 72°

P-PKV



Rozmiar nominalny	80	100	120
Cena w ZŁ/szt.	Z VAT	Z VAT	Z VAT
<b>TM</b> 1 Testa di Moro RAL 8028	<b>40,00</b> 095046	<b>43,10</b> 095053	<b>58,40</b> 095060
<b>AN</b> 2 Antracyt RAL 7016	<b>40,00</b> 094742	<b>43,10</b> 094759	<b>58,40</b> 094766
<b>IC</b> 3 Czarny RAL 9005	<b>40,00</b> 094803	<b>43,10</b> 094810	<b>58,40</b> 094827 *
<b>OC</b> 4 Czerwony RAL 3009	<b>40,00</b> 094957 *	<b>43,10</b> 094964	<b>58,40</b> 094971 *
<b>MH</b> 5 Ceglasty RAL 8004	<b>40,00</b> 094834	<b>43,10</b> 094841	<b>58,40</b> 094858
<b>SB</b> 6 Szaro biały RAL 9002	<b>40,00</b> 095015 *	<b>43,10</b> 095022	<b>58,40</b> 095039
<b>BH</b> 7 Srebrny RAL 9006	<b>40,00</b> 094773 *	<b>43,10</b> 094780	<b>58,40</b> 094797
<b>PS</b> 8 Szary RAL 7037	<b>40,00</b> 094988 *	<b>43,10</b> 094995 *	<b>58,40</b> 095008 *
<b>MM</b> 9 Miedź metaliczna RAL extra	<b>40,00</b> 094865 *	<b>43,10</b> 094872 *	<b>58,40</b> 094889 *
<b>BHT – P.20</b> 10 Srebrny ciemny RAL 9007	<b>40,00</b> 124739 *	<b>43,10</b> 124746 *	<b>58,40</b> 124753 *
<b>MZ</b> 11 Zielony mech RAL 6005	<b>40,00</b> 094926 *	<b>43,10</b> 094933 *	<b>58,40</b> 094940 *
<b>MOT</b> 12 Niebieski ciemny RAL 5010	<b>40,00</b> 094896 *	<b>43,10</b> 094902 *	<b>58,40</b> 094919 *
<b>TZ</b> 13 Trawa zielona RAL 6011	<b>40,00</b> 095077 *	<b>43,10</b> 095084 *	<b>58,40</b> 095091 *
<b>Pakowanie w szt.</b>	<b>25</b>	<b>25</b>	<b>15</b>
<b>Pakowanie w szt.</b>	<b>400</b>	<b>300</b>	<b>180</b>

\* Produkcja na zamówienie

# OCYNKOWANA STAL POLYESTER

## KOLANO ZAGNIATANE 72°

P-PKF2



Rozmiar nominalny	60	80	100	120
Cena w ZŁ/szt.	Z VAT	Z VAT	Z VAT	Z VAT
<b>TM</b> 1 Testa di Moro RAL 8028	<b>26,40</b>	<b>20,90</b>	<b>27,10</b>	<b>38,70</b>
	071781	071798	071811	071828
Pakowanie w szt.	10	10	10	8
Pakowanie w szt.	3 000	1 200	800	576

## KOLANO ZAGNIATANE 85°

P-PKF3



Rozmiar nominalny	80	100
Cena w ZŁ/szt.	Z VAT	Z VAT
<b>TM</b> 1 Testa di Moro RAL 8028	<b>27,10</b>	<b>38,70</b>
	071804	071835
Pakowanie w szt.	10	10
Pakowanie w szt.	1 200	800

## PLASTIKOWY RĘKAW RURY SPUSTOWEJ

SD-ZR FOLIA KJG



Rozmiar nominalny	Długość w m	EAN numer produktu	Pakowanie w m		Cena z VAT [ZŁ/m]
60-150	100,0	139726	100	6 000	<b>2,30</b>



**RURA SPUSTOWA [s=0,55]**
**P-PZR**



Rozmiar nominalny	60	60	80	80	80
Długość w m	2,0	3,0	1,0	2,0	3,0
Cena w ZŁ/m	Z VAT	Z VAT	Z VAT	Z VAT	Z VAT
<b>TM</b> 1 Testa di Moro RAL 8028	<b>49,20</b>	<b>49,20</b>	<b>44,30</b>	<b>44,30</b>	<b>43,10</b>
	071309	071316	071323	071330	071347
<b>AN</b> 2 Antracyt RAL 7016	<b>49,20</b>	<b>49,20</b>	<b>44,30</b>	<b>44,30</b>	<b>43,10</b>
	069467	069474	069481	069498	069504
<b>IC</b> 3 Czarny RAL 9005	<b>49,20</b>	<b>49,20</b>	<b>44,30</b>	<b>44,30</b>	<b>43,10</b>
	069900	069917	069924	069931	069948
<b>OC</b> 4 Czerwony RAL 3009	<b>49,20</b>	<b>49,20</b>	<b>44,30</b>	<b>44,30</b>	<b>43,10</b>
	070661	070678	070685	070692	070708
<b>MH</b> 5 Ceglasty RAL 8004	<b>49,80</b>		<b>44,90</b>	<b>44,90</b>	<b>43,70</b>
	070128		070142	070159	070166
<b>SB</b> 6 Szaro biały RAL 9002	<b>49,80</b>	<b>49,80</b>	<b>44,90</b>	<b>44,90</b>	<b>43,70</b>
	071088	071095	071101	071118	071125
<b>BH</b> 7 Srebrny RAL 9006	<b>49,80</b>	<b>49,80</b>	<b>44,90</b>	<b>44,90</b>	<b>43,70</b>
	069689	069696	069702	069719	069726
<b>PS</b> 8 Szary RAL 7037	<b>49,80</b>	<b>49,80</b>	<b>44,90</b>	<b>44,90</b>	<b>43,70</b>
	070883	070890	070906	070913	070920
<b>MM</b> 9 Miedź metaliczna RAL extra	<b>52,30</b>		<b>47,70</b>	<b>47,70</b>	<b>46,40</b>
	070340		070364	070371	070388
<b>BHT – P.20</b> 10 Srebrny ciemny RAL 9007					<b>52,60</b>
					096128
<b>MZ</b> 11 Zielony mech RAL 6005	<b>52,30</b>				<b>46,40</b>
	070586				070593
<b>MOT</b> 12 Niebieski ciemny RAL 5010	<b>52,30</b>				<b>46,40</b>
	070494				070500
<b>TZ</b> 13 Trawa zielona RAL 6011	<b>52,30</b>			<b>47,70</b>	
	071521 *			071538	
Pakowanie w m	<b>10</b>	<b>15</b>	<b>10</b>	<b>10</b>	<b>15</b>
Pakowanie w m	<b>490</b>	<b>735</b>	<b>100</b>	<b>250</b>	<b>375</b>

\* Produkcja na zamówienie

# OCYNKOWANA STAL POLYESTER

## RURA SPUSTOWA [s=0,55]

P-PZR

Rozmiar nominalny	80	80	80	100	100
Długość w m	4,0	5,0	6,0	1,0	2,0
Cena w ZŁ/m	Z VAT	Z VAT	Z VAT	Z VAT	Z VAT
<b>TM</b> 1 Testa di Moro RAL 8028	<b>43,10</b>	<b>43,10</b>	<b>43,10</b>	<b>45,50</b>	<b>45,50</b>
	071354	071361 *	071378 *	071385	071392
<b>AN</b> 2 Antracyt RAL 7016	<b>43,10</b>	<b>43,10</b>	<b>43,10</b>	<b>45,50</b>	<b>45,50</b>
	069511	069528 *	069535 *	069542	069559
<b>IC</b> 3 Czarny RAL 9005	<b>43,10</b>	<b>43,10</b>	<b>43,10</b>	<b>45,50</b>	<b>45,50</b>
	069955	069962 *	069979 *	069986	069993
<b>OC</b> 4 Czerwony RAL 3009	<b>43,10</b>	<b>43,10</b>	<b>43,10</b>	<b>45,50</b>	<b>45,50</b>
	070715	070722 *	070739 *	070746	070753
<b>MH</b> 5 Ceglasty RAL 8004	<b>43,70</b>	<b>43,70</b>	<b>43,70</b>	<b>46,10</b>	<b>46,10</b>
	070173	070180 *	070197 *	070203	070210
<b>SB</b> 6 Szaro biały RAL 9002	<b>43,70</b>	<b>43,70</b>	<b>43,70</b>	<b>46,10</b>	<b>46,10</b>
	071132	071149 *	071156 *	071163	071170
<b>BH</b> 7 Srebrny RAL 9006	<b>43,70</b>	<b>43,70</b>	<b>43,70</b>	<b>46,10</b>	<b>46,10</b>
	069733	069740 *	069757 *	069764	069771
<b>PS</b> 8 Szary RAL 7037	<b>43,70</b>	<b>43,70</b>	<b>43,70</b>	<b>46,10</b>	<b>46,10</b>
	070937	070944 *	070951 *	070968	070975
<b>MM</b> 9 Miedz metaliczna RAL extra	<b>46,40</b>		<b>51,70</b>	<b>51,70</b>	<b>57,20</b>
	070395		070401	070418	070418
<b>BHT – P.20</b> 10 Srebrny ciemny RAL 9007					
<b>MZ</b> 11 Zielony mech RAL 6005	<b>46,40</b>				
	070609				
<b>MOT</b> 12 Niebieski ciemny RAL 5010					
<b>TZ</b> 13 Trawa zielona RAL 6011					
<b>Pakowanie w m</b> 	<b>20</b>	<b>5</b>	<b>6</b>	<b>10</b>	<b>10</b>
<b>Pakowanie w m</b> 	<b>500</b>	<b>625</b>	<b>750</b>	<b>70</b>	<b>160</b>

\* Produkcja na zamówienie

OCYNKOWANA STAL  
POLYESTER



# OCYNKOWANA STAL POLYESTER

## RURA SPUSTOWA [s=0,55]

P-PZR



Rozmiar nominalny	100	100	100	100	120
Długość w m	3,0	4,0	5,0	6,0	1,0
Cena w ZŁ/m	Z VAT	Z VAT	Z VAT	Z VAT	Z VAT
<b>TM</b> 1 Testa di Moro RAL 8028	<b>44,30</b> 071408	<b>44,30</b> 071415	<b>44,30</b> 071422	<b>44,30</b> 071439 *	<b>66,10</b> 071446
<b>AN</b> 2 Antracyt RAL 7016	<b>44,30</b> 069566	<b>44,30</b> 069573	<b>44,30</b> 069580	<b>44,30</b> 069597 *	<b>66,10</b> 069603
<b>IC</b> 3 Czarny RAL 9005	<b>44,30</b> 070005	<b>44,30</b> 070012	<b>44,30</b> 070029	<b>44,30</b> 070036 *	<b>66,10</b> 070043
<b>OC</b> 4 Czerwony RAL 3009	<b>44,30</b> 070760	<b>44,30</b> 070777	<b>44,30</b> 070784 *	<b>44,30</b> 070791 *	<b>66,10</b> 070807
<b>MH</b> 5 Ceglasty RAL 8004	<b>44,90</b> 070227	<b>44,90</b> 070234	<b>44,90</b> 070241 *	<b>44,90</b> 070258 *	<b>66,70</b> 070265
<b>SB</b> 6 Szaro biały RAL 9002	<b>44,90</b> 071187	<b>44,90</b> 071194	<b>44,90</b> 071200 *	<b>44,90</b> 071217 *	<b>66,70</b> 071224
<b>BH</b> 7 Srebrny RAL 9006	<b>44,90</b> 069788	<b>44,90</b> 069795	<b>44,90</b> 069801 *	<b>44,90</b> 069818 *	<b>66,70</b> 069825
<b>PS</b> 8 Szary RAL 7037	<b>44,90</b> 070982	<b>44,90</b> 070999	<b>44,90</b> 071002 *	<b>44,90</b> 071019 *	<b>66,70</b> 071026
<b>MM</b> 9 Miedź metaliczna RAL extra	<b>50,40</b> 070425	<b>50,40</b> 070432			<b>70,70</b> 070449
<b>BHT – P.20</b> 10 Srebrny ciemny RAL 9007	<b>54,10</b> 096135	<b>54,10</b> 096142			
<b>MZ</b> 11 Zielony mech RAL 6005	<b>50,40</b> 070616	<b>50,40</b> 070623			
<b>MOT</b> 12 Niebieski ciemny RAL 5010	<b>50,40</b> 070524	<b>50,40</b> 070531			
<b>TZ</b> 13 Trawa zielona RAL 6011	<b>50,40</b> 071545	<b>50,40</b> 071552			
Pakowanie w m	<b>15</b>	<b>20</b>	<b>5</b>	<b>6</b>	<b>8</b>
Pakowanie w m	<b>240</b>	<b>320</b>	<b>400</b>	<b>480</b>	<b>48</b>

\* Produkcja na zamówienie

# OCYNKOWANA STAL POLYESTER

## RURA SPUSTOWA [s=0,55]

**P-PZR**

Rozmiar nominalny	120	120	120	120	120
Długość w m	2,0	3,0	4,0	5,0	6,0
Cena w ZŁ/m	Z VAT	Z VAT	Z VAT	Z VAT	Z VAT
<b>TM</b> 1 Testa di Moro RAL 8028	<b>66,10</b>	<b>64,90</b>	<b>64,90</b>	<b>64,90</b>	<b>64,90</b>
	071453	071460	071477	071484 *	071491 *
<b>AN</b> 2 Antracyt RAL 7016	<b>66,10</b>	<b>64,90</b>	<b>64,90</b>	<b>64,90</b>	<b>64,90</b>
	069610	069627	069634	069641 *	069658 *
<b>IC</b> 3 Czarny RAL 9005	<b>66,10</b>	<b>64,90</b>	<b>64,90</b>	<b>64,90</b>	<b>64,90</b>
	070050	070067	070074	070081 *	070098 *
<b>OC</b> 4 Czerwony RAL 3009	<b>66,10</b>	<b>64,90</b>	<b>64,90</b>	<b>64,90</b>	<b>64,90</b>
	070814	070821	070838	070845 *	070852 *
<b>MH</b> 5 Ceglasty RAL 8004	<b>66,70</b>	<b>65,50</b>	<b>65,50</b>	<b>65,50</b>	<b>65,50</b>
	070272	070289	070296	070302 *	070319 *
<b>SB</b> 6 Szaro biały RAL 9002	<b>66,70</b>	<b>65,50</b>	<b>65,50</b>	<b>65,50</b>	<b>65,50</b>
	071231	071248	071255	071262	071279 *
<b>BH</b> 7 Srebrny RAL 9006	<b>66,70</b>	<b>65,50</b>	<b>65,50</b>	<b>65,50</b>	<b>65,50</b>
	069832	069849	069856	069863	069870 *
<b>PS</b> 8 Szary RAL 7037	<b>66,70</b>	<b>65,50</b>	<b>65,50</b>		
	071033	071040	071057		
<b>MM</b> 9 Miedź metaliczna RAL extra	<b>70,70</b>	<b>69,80</b>	<b>69,80</b>		
	070456	070463	070470		
<b>BHT – P.20</b> 10 Srebrny ciemny RAL 9007		<b>74,10</b>			
		096159			
<b>MZ</b> 11 Zielony mech RAL 6005		<b>69,80</b>	<b>69,80</b>		
		070630	070647		
<b>MOT</b> 12 Niebieski ciemny RAL 5010		<b>69,80</b>	<b>69,80</b>		
		070548	070555		
<b>TZ</b> 13 Trawa zielona RAL 6011		<b>69,80</b>	<b>69,80</b>		
		071569	071576		
Pakowanie w m	<b>10</b>	<b>15</b>	<b>20</b>	<b>5</b>	<b>6</b>
Pakowanie w m	<b>120</b>	<b>180</b>	<b>240</b>	<b>300</b>	<b>360</b>

\* Produkcja na zamówienie

 OCYNKOWANA STAL  
POLYESTER

# OCYNKOWANA STAL POLYESTER

## RURA SPUSTOWA [s=0,55]

**P-PZR**

Rozmiar nominalny	150	150
Długość w m	3,0	4,0
Cena w ZŁ/m	Z VAT	Z VAT
<b>TM</b> 1 Testa di Moro RAL 8028	<b>126,70</b> 071507	<b>126,70</b> 071514
<b>AN</b> 2 Antracyt RAL 7016	<b>126,70</b> 069665	<b>126,70</b> 069672
<b>IC</b> 3 Czarny RAL 9005		<b>126,70</b> 070111
<b>OC</b> 4 Czerwony RAL 3009		<b>126,70</b> 070876
<b>MH</b> 5 Ceglasty RAL 8004	<b>127,30</b> 070326	
<b>SB</b> 6 Szaro biały RAL 9002	<b>127,30</b> 071286	<b>127,30</b> 071293
<b>BH</b> 7 Srebrny RAL 9006	<b>127,30</b> 069887	<b>127,30</b> 069894
<b>PS</b> 8 Szary RAL 7037	<b>127,30</b> 071064	<b>127,30</b> 071071
<b>MM</b> 9 Miedź metaliczna RAL extra	<b>134,10</b> 070487	
<b>BHT – P.20</b> 10 Srebrny ciemny RAL 9007	<b>136,80</b> 096166	
<b>MZ</b> 11 Zielony mech RAL 6005	<b>134,10</b> 070654	
<b>MOT</b> 12 Niebieski ciemny RAL 5010		<b>134,10</b> 070579
<b>TZ</b> 13 Trawa zielona RAL 6011	<b>134,10</b> 071583 *	
<b>Pakowanie w m</b> 	<b>3</b>	<b>4</b>
<b>Pakowanie w m</b> 	<b>84</b>	<b>112</b>

\* Produkcja na zamówienie

# OCYNKOWANA STAL POLYESTER

## RURA SPUSTOWA [s=0,50]

P-PZR

Rozmiar nominalny	80	80	80	80	80
Długość w m	1,0	2,0	3,0	4,0	5,0
Cena w ZŁ/m	Z VAT	Z VAT	Z VAT	Z VAT	Z VAT
<b>TM</b> Testa di Moro RAL 8028	<b>36,60</b>	<b>36,60</b>	<b>35,40</b>	<b>35,40</b>	<b>35,40</b>
	068538 *	068545 *	068552	068569 *	068576 *
<b>AN</b> Antracyt RAL 7016	<b>32,30</b>	<b>32,30</b>	<b>31,40</b>	<b>31,40</b>	<b>31,40</b>
	067869 *	067876 *	067883	067890 *	067906 *
<b>IC</b> Czarny RAL 9005	<b>36,60</b>	<b>36,60</b>	<b>35,40</b>	<b>35,40</b>	<b>35,40</b>
	068217 *	068224 *	068231	068248 *	068255 *
<b>OC</b> Czerwony RAL 3009	<b>36,60</b>	<b>36,60</b>	<b>35,40</b>	<b>35,40</b>	<b>35,40</b>
	068378 *	068385 *	068392	068408 *	068415 *
<b>BH</b> Srebrny RAL 9006	<b>36,60</b>	<b>36,60</b>	<b>35,40</b>	<b>35,40</b>	<b>35,40</b>
	068033 *	068040 *	068057 *	068064 *	068071 *
<b>TH</b> Tmawo hnedá ČOKO RAL 8017	<b>36,60</b>	<b>36,60</b>	<b>35,40</b>	<b>35,40</b>	
	084583 *	084590 *	084606	084613 *	
<b>MH</b> Ceglasty RAL 8004	<b>36,60</b>	<b>36,60</b>	<b>35,40</b>	<b>35,40</b>	<b>35,40</b>
	085085 *	085092 *	085108 *	085115 *	085122 *
Pakowanie w m	10	10	15	20	5
Pakowanie w m	100	250	375	500	625

\* Produkcja na zamówienie

## RURA SPUSTOWA [s=0,50]

P-PZR

Rozmiar nominalny	80	100	100	100	100
Długość w m	6,0	1,0	2,0	3,0	4,0
Cena w ZŁ/m	Z VAT	Z VAT	Z VAT	Z VAT	Z VAT
<b>TM</b> Testa di Moro RAL 8028	<b>35,40</b>	<b>40,00</b>	<b>40,00</b>	<b>38,70</b>	<b>38,70</b>
	068583 *	068590 *	068606 *	068613	068620 *
<b>AN</b> Antracyt RAL 7016	<b>31,40</b>	<b>35,40</b>	<b>35,40</b>	<b>34,10</b>	<b>34,10</b>
	067913 *	067920 *	067937 *	067944	067951 *
<b>IC</b> Czarny RAL 9005	<b>35,40</b>	<b>40,00</b>	<b>40,00</b>	<b>38,70</b>	<b>38,70</b>
	068262 *	068279 *	068286 *	068293	068309 *
<b>OC</b> Czerwony RAL 3009	<b>35,40</b>	<b>40,00</b>	<b>40,00</b>	<b>38,70</b>	<b>38,70</b>
	068422 *	068439 *	068446 *	068453	068460 *
<b>BH</b> Srebrny RAL 9006	<b>35,40</b>	<b>40,00</b>	<b>40,00</b>	<b>38,70</b>	<b>38,70</b>
	068088 *	068095 *	068101 *	068118 *	068125 *
<b>TH</b> Tmawo hnedá ČOKO RAL 8017		<b>40,00</b>	<b>40,00</b>	<b>38,70</b>	<b>38,70</b>
		084644 *	084651 *	084668	084675
<b>MH</b> Ceglasty RAL 8004	<b>35,40</b>	<b>40,00</b>	<b>40,00</b>	<b>38,70</b>	<b>38,70</b>
	085139 *	085146 *	085153 *	085160 *	085177 *
Pakowanie w m	6	10	10	15	20
Pakowanie w m	750	70	160	240	320

\* Produkcja na zamówienie



# OCYNKOWANA STAL POLYESTER

## RURA SPUSTOWA [s=0,50]

P-PZR



Rozmiar nominalny	100	100	120	120	120
Długość w m	5,0	6,0	1,0	2,0	3,0
Cena w ZŁ/m	Z VAT	Z VAT	Z VAT	Z VAT	Z VAT
<b>TM</b> Testa di Moro RAL 8028	38,70	38,70	56,60	56,60	55,40
	068637 *	068644 *	068651 *	068668 *	068675
<b>AN</b> Antracyt RAL 7016	34,10	34,10	50,40	50,40	49,20
	067968 *	067975 *	067982 *	085023 *	067999
<b>IC</b> Czarny RAL 9005	38,70	38,70	56,60	56,60	55,40
	068316 *	068323 *	085078 *	084910 *	068330
<b>OC</b> Czerwony RAL 3009	38,70	38,70	56,60	56,60	55,40
	068477 *	068484 *	084927 *	084972 *	068491 *
<b>BH</b> Srebrny RAL 9006	38,70	38,70	56,60	56,60	55,40
	068132 *	068149 *	068156 *	068163 *	068170 *
<b>TH</b> Tmawo hnedá ČOKO RAL 8017			56,60	56,60	55,40
			084705 *	084712 *	084729 *
<b>MH</b> Ceglasty RAL 8004	38,70	38,70	56,60	56,60	55,40
	085184 *	085191 *	085207 *	085214 *	085221 *
Pakowanie w m	5	6	8	10	15
Pakowanie w m	400	480	48	120	180

\* Produkcja na zamówienie

OCYNKOWANA STAL  
POLYESTER

## RURA SPUSTOWA [s=0,50]

P-PZR



Rozmiar nominalny	120	120	120
Długość w m	4,0	5,0	6,0
Cena w ZŁ/m	Z VAT	Z VAT	Z VAT
<b>TM</b> Testa di Moro RAL 8028	55,40	55,40	55,40
	068682 *	068699 *	068705 *
<b>AN</b> Antracyt RAL 7016	49,20	49,20	49,20
	068002 *	068019 *	068026 *
<b>IC</b> Czarny RAL 9005	55,40	55,40	55,40
	068347 *	068354 *	068361 *
<b>OC</b> Czerwony RAL 3009	55,40	55,40	55,40
	068507 *	068514 *	068521 *
<b>BH</b> Srebrny RAL 9006	55,40	55,40	55,40
	068187 *	068194 *	068200 *
<b>TH</b> Tmawo hnedá ČOKO RAL 8017	55,40		
	084736 *		
<b>MH</b> Ceglasty RAL 8004	55,40	55,40	55,40
	085238 *	085245 *	085252 *
Pakowanie w m	20	5	6
Pakowanie w m	240	300	360

\* Produkcja na zamówienie

## ŁĄCZNIK RURY SPUSTOWEJ MUFA

P-PSRU

Rozmiar nominalny	80	100	120
Cena w ZŁ/szt.	Z VAT	Z VAT	Z VAT
<b>TM</b> 1 Testa di Moro RAL 8028	<b>26,10</b> 017581	<b>27,10</b> 017598	<b>30,10</b> 017604
<b>AN</b> 2 Antracyt RAL 7016	<b>26,10</b> 017284	<b>27,10</b> 017291	<b>30,10</b> 017307
<b>IC</b> 3 Czarny RAL 9005	<b>26,10</b> 017345	<b>27,10</b> 017352	<b>30,10</b> 017369
<b>OC</b> 4 Czerwony RAL 3009	<b>26,10</b> 017499	<b>27,10</b> 017505	<b>30,10</b> 017512
<b>MH</b> 5 Ceglasty RAL 8004	<b>26,10</b> 017376	<b>27,10</b> 017383	<b>30,10</b> 017390
<b>SB</b> 6 Szaro biały RAL 9002	<b>26,10</b> 017550	<b>27,10</b> 017567	<b>30,10</b> 017574
<b>BH</b> 7 Srebrny RAL 9006	<b>26,10</b> 017314	<b>27,10</b> 017321	<b>30,10</b> 017338
<b>PS</b> 8 Szary RAL 7037	<b>26,10</b> 017529	<b>27,10</b> 017536	<b>30,10</b> 017543
<b>MM</b> 9 Miedź metaliczna RAL extra	<b>26,10</b> 017406	<b>27,10</b> 017413	<b>30,10</b> 017420
<b>BHT – P.20</b> 10 Srebrny ciemny RAL 9007	<b>26,10</b> 095657 *	<b>27,10</b> 095664	<b>30,10</b> 095671 *
<b>MZ</b> 11 Zielony mech RAL 6005	<b>26,10</b> 017468 *	<b>27,10</b> 017475	<b>30,10</b> 017482
<b>MOT</b> 12 Niebieski ciemny RAL 5010	<b>26,10</b> 017437 *	<b>27,10</b> 017444	<b>30,10</b> 017451
<b>TZ</b> 13 Trawa zielona RAL 6011	<b>26,10</b> 017611 *	<b>27,10</b> 017628	<b>30,10</b> 017635 *
<b>Pakowanie w szt.</b> 	<b>10</b>	<b>10</b>	<b>8</b>
<b>Pakowanie w szt.</b> 	<b>900</b>	<b>900</b>	<b>720</b>

\* Produkcja na zamówienie

OCYNKOWANA STAL  
POLYESTER





## ODSADZKA

## P-PKO



Rozmiar nominalny	80	100	120
Cena w ZŁ/szt.	Z VAT	Z VAT	Z VAT
<b>TM</b> 1 Testa di Moro RAL 8028	<b>57,80</b> 034045	<b>59,70</b> 034052	<b>85,80</b> 034069
<b>AN</b> 2 Antracyt RAL 7016	<b>57,80</b> 033741	<b>59,70</b> 033758	<b>85,80</b> 033765
<b>IC</b> 3 Czarny RAL 9005	<b>57,80</b> 033802	<b>59,70</b> 033819	<b>85,80</b> 033826
<b>OC</b> 4 Czerwony RAL 3009	<b>57,80</b> 033956	<b>59,70</b> 033963	<b>85,80</b> 033970
<b>MH</b> 5 Ceglasty RAL 8004	<b>57,80</b> 033833	<b>59,70</b> 033840	<b>85,80</b> 033857
<b>SB</b> 6 Szaro biały RAL 9002	<b>57,80</b> 034014	<b>59,70</b> 034021	<b>85,80</b> 034038
<b>BH</b> 7 Srebrny RAL 9006	<b>57,80</b> 033772	<b>59,70</b> 033789	<b>85,80</b> 033796
<b>PS</b> 8 Szary RAL 7037	<b>57,80</b> 033987	<b>59,70</b> 033994	<b>85,80</b> 034007
<b>MM</b> 9 Miedź metaliczna RAL extra	<b>57,80</b> 033864	<b>59,70</b> 033871	<b>85,80</b> 033888
<b>BHT – P.20</b> 10 Srebrny ciemny RAL 9007	<b>57,80</b> 095688	<b>59,70</b> 095695	<b>85,80</b> 095701
<b>MZ</b> 11 Zielony mech RAL 6005	<b>57,80</b> 033925	<b>59,70</b> 033932	<b>85,80</b> 033949
<b>MOT</b> 12 Niebieski ciemny RAL 5010	<b>57,80</b> 033895	<b>59,70</b> 033901	<b>85,80</b> 033918
<b>TZ</b> 13 Trawa zielona RAL 6011	<b>57,80</b> 034076	<b>59,70</b> 034083	<b>85,80</b> 034090
Pakowanie w szt. 📦	<b>20</b>	<b>20</b>	<b>15</b>
Pakowanie w szt. 🚚	<b>320</b>	<b>240</b>	<b>180</b>

## TRÓJNIK 72°

P-PZO

Rozmiar nominalny	80/80	100/60	100/80	100/100
Cena w ZŁ/szt.	Z VAT	Z VAT	Z VAT	Z VAT
<b>TM</b> 1 Testa di Moro RAL 8028	<b>96,20</b> 016157	<b>107,00</b> 016164	<b>107,00</b> 016171	<b>110,70</b> 016188
<b>AN</b> 2 Antracyt RAL 7016	<b>96,20</b> 015259	<b>107,00</b> 015266	<b>107,00</b> 015273	<b>110,70</b> 015280
<b>IC</b> 3 Czarny RAL 9005	<b>96,20</b> 015433	<b>107,00</b> 015440	<b>107,00</b> 015457	<b>110,70</b> 015464
<b>OC</b> 4 Czerwony RAL 3009	<b>96,20</b> 015884	<b>107,00</b> 015891	<b>107,00</b> 015907	<b>110,70</b> 015914
<b>MH</b> 5 Ceglasty RAL 8004	<b>96,20</b> 015525	<b>107,00</b> 015532 *	<b>107,00</b> 015549	<b>110,70</b> 015556
<b>SB</b> 6 Szaro biały RAL 9002	<b>96,20</b> 016065	<b>107,00</b> 016072 *	<b>107,00</b> 016089	<b>110,70</b> 016096
<b>BH</b> 7 Srebrny RAL 9006	<b>96,20</b> 015341	<b>107,00</b> 015358 *	<b>107,00</b> 015365	<b>110,70</b> 015372
<b>PS</b> 8 Szary RAL 7037	<b>96,20</b> 015976 *	<b>107,00</b> 015983 *	<b>107,00</b> 015990	<b>110,70</b> 016003
<b>MM</b> 9 Miedź metaliczna RAL extra	<b>96,20</b> 015617	<b>107,00</b> 015624 *	<b>107,00</b> 015631	<b>110,70</b> 015648
<b>BHT – P.20</b> 10 Srebrny ciemny RAL 9007	<b>96,20</b> 096005 *		<b>107,00</b> 096012 *	<b>110,70</b> 096029 *
<b>MZ</b> 11 Zielony mech RAL 6005	<b>96,20</b> 015792	<b>107,00</b> 015808 *	<b>107,00</b> 015815	<b>110,70</b> 015822
<b>MOT</b> 12 Niebieski ciemny RAL 5010	<b>96,20</b> 015709 *	<b>107,00</b> 015716 *	<b>107,00</b> 015723 *	<b>110,70</b> 015730
<b>TZ</b> 13 Trawa zielona RAL 6011	<b>96,20</b> 016249 *	<b>107,00</b> 016256 *	<b>107,00</b> 016263 *	<b>110,70</b> 016270 *
<b>Pakowanie w szt.</b>	<b>4</b>	<b>4</b>	<b>4</b>	<b>4</b>
<b>Pakowanie w szt.</b>	<b>120</b>	<b>120</b>	<b>120</b>	<b>120</b>

\* Produkcja na zamówienie

OCYNKOWANA STAL  
POLYESTER



## TRÓJNIK 72°

## P-PZO



Rozmiar nominalny	120/80	120/100	120/120	150/120	150/150
Cena w ZŁ/szt.	Z VAT	Z VAT	Z VAT	Z VAT	Z VAT
<b>TM</b> 1 Testa di Moro RAL 8028	121,80	121,80	121,80	177,10	177,10
	016195	016201	016218	016225 *	016232 *
<b>AN</b> 2 Antracyt RAL 7016	121,80	121,80	121,80	177,10	177,10
	015297	015303	015310	015327 *	015334 *
<b>IC</b> 3 Czarny RAL 9005	121,80	121,80	121,80	177,10	177,10
	015471	015488	015495	015501 *	015518 *
<b>OC</b> 4 Czerwony RAL 3009	121,80	121,80	121,80	177,10	177,10
	015921	015938	015945	015952 *	015969 *
<b>MH</b> 5 Ceglasty RAL 8004	121,80	121,80	121,80	177,10	177,10
	015563	015570	015587	015594 *	015600 *
<b>SB</b> 6 Szaro biały RAL 9002	121,80	121,80	121,80	177,10	177,10
	016102	016119	016126	016133 *	016140 *
<b>BH</b> 7 Srebrny RAL 9006	121,80	121,80	121,80	177,10	177,10
	015389	015396	015402	015419 *	015426 *
<b>PS</b> 8 Szary RAL 7037	121,80	121,80	121,80	177,10	177,10
	016010 *	016027	016034	016041 *	016058 *
<b>MM</b> 9 Miedź metaliczna RAL extra	121,80	121,80	121,80	177,10	177,10
	015655 *	015662	015679	015686 *	015693 *
<b>BHT – P.20</b> 10 Srebrny ciemny RAL 9007	121,80	121,80	121,80		
	096036 *	096043 *	096050 *		
<b>MZ</b> 11 Zielony mech RAL 6005	121,80	121,80	121,80	177,10	177,10
	015839 *	015846 *	015853 *	015860 *	015877 *
<b>MOT</b> 12 Niebieski ciemny RAL 5010	121,80	121,80	121,80	177,10	177,10
	015747 *	015754 *	015761 *	015778 *	015785 *
<b>TZ</b> 13 Trawa zielona RAL 6011	121,80	121,80	121,80	177,10	177,10
	016287 *	016294 *	016300 *	016317 *	016324 *
<b>Pakowanie w szt.</b> 	3	3	3	2	2
<b>Pakowanie w szt.</b> 	90	90	90	36	36

\* Produkcja na zamówienie

## DYSTRYBUTOR WODY

P-PRV

OCYNKOWANA STAL  
POLYESTER





Rozmiar nominalny	80	100	120
Cena w ZŁ/szt.	Z VAT	Z VAT	Z VAT
<b>TM</b> 1 Testa di Moro RAL 8028	<b>1 199,30</b> 088413 *	<b>1 229,40</b> 088420	<b>1 592,90</b> 088437 *
<b>AN</b> 2 Antracyt RAL 7016	<b>1 199,30</b> 088116 *	<b>1 229,40</b> 088123	<b>1 592,90</b> 088130 *
<b>IC</b> 3 Czarny RAL 9005	<b>1 199,30</b> 088178 *	<b>1 229,40</b> 088185 *	<b>1 592,90</b> 088192 *
<b>OC</b> 4 Czerwony RAL 3009	<b>1 199,30</b> 088321 *	<b>1 229,40</b> 088338 *	<b>1 592,90</b> 088345 *
<b>MH</b> 5 Ceglasty RAL 8004	<b>1 199,30</b> 088208 *	<b>1 229,40</b> 088215 *	<b>1 592,90</b> 088222 *
<b>SB</b> 6 Szaro biały RAL 9002	<b>1 199,30</b> 088383 *	<b>1 229,40</b> 088390 *	<b>1 592,90</b> 088406 *
<b>BH</b> 7 Srebrny RAL 9006	<b>1 199,30</b> 088147 *	<b>1 229,40</b> 088154 *	<b>1 592,90</b> 088161 *
<b>PS</b> 8 Szary RAL 7037	<b>1 199,30</b> 088352 *	<b>1 229,40</b> 088369 *	<b>1 592,90</b> 088376 *
<b>MM</b> 9 Miedź metaliczna RAL extra	<b>1 199,30</b> 088239 *	<b>1 229,40</b> 088246 *	<b>1 592,90</b> 088253 *
<b>BHT – P.20</b> 10 Srebrny ciemny RAL 9007	<b>1 199,30</b> 095756 *	<b>1 229,40</b> 095763 *	<b>1 592,90</b> 095770 *
<b>MZ</b> 11 Zielony mech RAL 6005	<b>1 199,30</b> 088291 *	<b>1 229,40</b> 088307 *	<b>1 592,90</b> 088314 *
<b>MOT</b> 12 Niebieski ciemny RAL 5010	<b>1 199,30</b> 088260 *	<b>1 229,40</b> 088277 *	<b>1 592,90</b> 088284 *
<b>TZ</b> 13 Trawa zielona RAL 6011	<b>1 199,30</b> 088444 *	<b>1 229,40</b> 088451 *	<b>1 592,90</b> 088468 *
Pakowanie w szt.	1	1	1
Pakowanie w szt.	–	–	–

\* Produkcja na zamówienie

## OBEJMA RURY SPUSTOWEJ Z TRZPIENIEM 150 mm



P-PO

Rozmiar nominalny	80	100	120
<b>Cena w ZŁ/szt.</b>	Z VAT	Z VAT	Z VAT
<b>TM</b> 1 Testa di Moro RAL 8028	<b>20,30</b> 002136	<b>20,60</b> 002143	<b>24,60</b> 002150
<b>AN</b> 2 Antracyt RAL 7016	<b>20,30</b> 001986	<b>20,60</b> 001993	<b>24,60</b> 002006
<b>IC</b> 3 Czarny RAL 9005	<b>20,30</b> 002013	<b>20,60</b> 002020	<b>24,60</b> 002037
<b>OC</b> 4 Czerwony RAL 3009	<b>20,30</b> 002075	<b>20,60</b> 002082	<b>24,60</b> 002099
<b>MH</b> 5 Ceglasty RAL 8004	<b>20,30</b> 002044	<b>20,60</b> 002051	<b>24,60</b> 002068
<b>SB</b> 6 Szaro biały RAL 9002	<b>20,30</b> 002105	<b>20,60</b> 002112	<b>24,60</b> 002129
<b>Pakowanie w szt.</b> 	<b>25</b>	<b>25</b>	<b>25</b>
<b>Pakowanie w szt.</b> 	<b>1 000</b>	<b>1 000</b>	<b>1 000</b>



## OBEJMA RURY SPUSTOWEJ Z TRZPIENIEM 200 mm

P-POD



Rozmiar nominalny	80	100	120
<b>Cena w ZŁ/szt.</b>	Z VAT	Z VAT	Z VAT
<b>TM</b> 1 Testa di Moro RAL 8028	<b>21,50</b> 001955	<b>21,50</b> 001962	<b>24,90</b> 001979
<b>AN</b> 2 Antracyt RAL 7016	<b>21,50</b> 001801	<b>21,50</b> 001818	<b>24,90</b> 001825
<b>IC</b> 3 Czarny RAL 9005	<b>21,50</b> 001832	<b>21,50</b> 001849	<b>24,90</b> 001856
<b>OC</b> 4 Czerwony RAL 3009	<b>21,50</b> 001894	<b>21,50</b> 001900	<b>24,90</b> 001917
<b>MH</b> 5 Ceglasty RAL 8004	<b>21,50</b> 001863	<b>21,50</b> 001870	<b>24,90</b> 001887
<b>SB</b> 6 Szaro biały RAL 9002	<b>21,50</b> 001924	<b>21,50</b> 001931	<b>24,90</b> 001948
<b>Pakowanie w szt.</b> 	<b>25</b>	<b>25</b>	<b>25</b>
<b>Pakowanie w szt.</b> 	<b>1 000</b>	<b>1 000</b>	<b>1 000</b>



# OCYNKOWANA STAL POLYESTER

## OBEJMA RURY SPUSTOWEJ Z TRZPIENIEM 300 mm

P-PODD

Rozmiar nominalny	100	120
<b>Cena w ZŁ/szt.</b>	Z VAT	Z VAT
<b>TM</b> 1 Testa di Moro RAL 8028	<b>28,00</b> 002402	<b>30,40</b> 002419
<b>AN</b> 2 Antracyt RAL 7016	<b>28,00</b> 002303	<b>30,40</b> 002310
<b>IC</b> 3 Czarny RAL 9005	<b>28,00</b> 002327	<b>30,40</b> 002334
<b>OC</b> 4 Czerwony RAL 3009	<b>28,00</b> 002365	<b>30,40</b> 002372
<b>MH</b> 5 Ceglasty RAL 8004	<b>28,00</b> 002341	<b>30,40</b> 002358
<b>SB</b> 6 Szaro biały RAL 9002	<b>28,00</b> 002389	<b>30,40</b> 002396
<b>Pakowanie w szt.</b> 	<b>20</b>	<b>20</b>
<b>Pakowanie w szt.</b> 	<b>800</b>	<b>800</b>



OCYNKOWANA STAL  
POLYESTER



## OBEJMA RURY SPUSTOWEJ Z GWINETE M10

P-POB

Rozmiar nominalny	60	80	100	120	150
Cena w ZŁ/szt.	Z VAT	Z VAT	Z VAT	Z VAT	Z VAT
<b>TM</b> 1 Testa di Moro RAL 8028	<b>17,80</b> 074119	<b>16,30</b> 074126	<b>16,90</b> 074133	<b>20,30</b> 074140	<b>30,10</b> 074157
<b>AN</b> 2 Antracyt RAL 7016	<b>17,80</b> 073471	<b>16,30</b> 073488	<b>16,90</b> 073495	<b>20,30</b> 073501	<b>30,10</b> 073518
<b>IC</b> 3 Czarny RAL 9005	<b>17,80</b> 073679	<b>16,30</b> 073686	<b>16,90</b> 073693	<b>20,30</b> 073709	<b>30,10</b> 073716
<b>OC</b> 4 Czerwony RAL 3009	<b>17,80</b> 073914	<b>16,30</b> 073921	<b>16,90</b> 073938	<b>20,30</b> 073945	<b>30,10</b> 073952
<b>MH</b> 5 Ceglasty RAL 8004	<b>17,80</b> 073723	<b>16,30</b> 073730	<b>16,90</b> 073747	<b>20,30</b> 073754	<b>30,10</b> 073761
<b>SB</b> 6 Szaro biały RAL 9002	<b>17,80</b> 074010	<b>16,30</b> 074027	<b>16,90</b> 074034	<b>20,30</b> 074041	<b>30,10</b> 074058
<b>BH</b> 7 Srebrny RAL 9006	<b>17,80</b> 073570	<b>16,30</b> 073587	<b>16,90</b> 073594	<b>20,30</b> 073600	<b>30,10</b> 073617
<b>PS</b> 8 Szary RAL 7037	<b>17,80</b> 073969	<b>16,30</b> 073976	<b>16,90</b> 073983	<b>20,30</b> 073990	<b>30,10</b> 074003
<b>MM</b> 9 Miedź metaliczna RAL extra	<b>17,80</b> 073778	<b>16,30</b> 073785	<b>16,90</b> 073792	<b>20,30</b> 073808	<b>30,10</b> 077158
<b>BHT – P.20</b> 10 Srebrny ciemny RAL 9007	<b>17,80</b> 119711	<b>16,30</b> 094537	<b>16,90</b> 094544	<b>20,30</b> 094551	<b>30,10</b> 094674
<b>MZ</b> 11 Zielony mech RAL 6005	<b>17,80</b> 073860	<b>16,30</b> 073877	<b>16,90</b> 073884	<b>20,30</b> 073891	<b>30,10</b> 073907
<b>MOT</b> 12 Niebieski ciemny RAL 5010	<b>17,80</b> 073815	<b>16,30</b> 073822	<b>16,90</b> 073839	<b>20,30</b> 073846	<b>30,10</b> 073853
<b>TZ</b> 13 Trawa zielona RAL 6011	<b>17,80</b> 074164 *	<b>16,30</b> 074171	<b>16,90</b> 074188	<b>20,30</b> 074195	<b>30,10</b> 074201 *
Pakowanie w szt. 	<b>25</b>	<b>25</b>	<b>25</b>	<b>25</b>	<b>20</b>
Pakowanie w szt. 	<b>3 000</b>	<b>3 000</b>	<b>3 000</b>	<b>3 000</b>	<b>2 400</b>

\* Produkcja na zamówienie



## OBEJMA RURY SPUSTOWEJ Z GWINETE M8

P-POB



Rozmiar nominalny	60	80	100	120	150
Cena w ZŁ/szt.	Z VAT	Z VAT	Z VAT	Z VAT	Z VAT
<b>TM</b> 1 Testa di Moro RAL 8028	<b>17,80</b>	<b>16,30</b>	<b>16,90</b>	<b>20,30</b>	<b>30,10</b>
	074065	074072	074089	074096	074102
<b>AN</b> 2 Antracyt RAL 7016	<b>17,80</b>	<b>16,30</b>	<b>16,90</b>	<b>20,30</b>	<b>30,10</b>
	073426	073433	073440	073457	073464
<b>IC</b> 3 Czarny RAL 9005	<b>17,80</b>	<b>16,30</b>	<b>16,90</b>	<b>20,30</b>	<b>30,10</b>
	073624	073631	073648	073655	073662
<b>BH</b> 7 Srebrny RAL 9006	<b>17,80</b>	<b>16,30</b>	<b>16,90</b>	<b>20,30</b>	<b>30,10</b>
	073532	073525	073549	073556	073563
Pakowanie w szt.	<b>25</b>	<b>25</b>	<b>25</b>	<b>25</b>	<b>20</b>
Pakowanie w szt.	<b>3 000</b>	<b>3 000</b>	<b>3 000</b>	<b>3 000</b>	<b>2 400</b>







## STAL NIERDZEWNA ŚRUBA DO OBEJMY RURY M6x20

P-POB-NSK





Rozmiar nominalny	EAN numer produktu	Pakowanie w szt.		Cena z VAT [ZŁ/szt.]
				
M6 x 20 *	071675	1	–	0,90

\* Produkcja na zamówienie

## SZTYFT DO OBEJMY Z NAKRĘTKĄ GWINTOWANĄ TORX M10P-POB-HT





Rozmiar nominalny	EAN numer produktu	Pakowanie w szt.		Cena z VAT [ZŁ/szt.]
				
80	002464	100	40 000	6,20
140	002471	100	28 000	7,70
200	002488	100	20 000	9,50
250	002495	100	16 000	10,50
300	002501	100	11 200	10,50

OCYNKOWANA STAL  
POLYESTER

## KOŁEK M10

P-POB-HN DB





Rozmiar nominalny	EAN numer produktu	Pakowanie w szt.		Cena z VAT [ZŁ/szt.]
				
120	002426	100	25 000	2,50

## KOŁEK Z LAMELĄ M10

P-POB-HN DB





Rozmiar nominalny	EAN numer produktu	Pakowanie w szt.		Cena z VAT [ZŁ/szt.]
				
180	002433	100	12 000	2,60
240	002440	100	12 000	3,10
280	002457	100	12 000	3,30

## WKRĘT KOMBI TORX M10

P-POB-ZT/SZ



Rozmiar nominalny	EAN numer produktu	Pakowanie w szt.		Cena z VAT [ZŁ/szt.]
				
140	002587	50	10 400	2,80
180	002594	50	10 400	3,40

# OCYNKOWANA STAL POLYESTER

## KOŁEK DO KWADRATOWEGO TRZPIENIA OBEJMY 7x7

P-POB-HN R1



Rozmiar nominalny	EAN numer produktu	Pakowanie w szt.		Cena z VAT [ZŁ/szt.]
200/60	002600	250	15 000	1,00

## KOŁEK DO IZOLACJI M10

P-POB-HN IZOL



Rozmiar nominalny	EAN numer produktu	Pakowanie w szt.		Cena z VAT [ZŁ/szt.]
M10 x 96	001207	25	2 625	16,60

## KOŁEK IZOLACYJNY KOŃCÓWKA CEGŁA BEZ IZOLACJI P-POB-HN WDVS140 M10



Rozmiar nominalny	EAN numer produktu	Pakowanie w szt.		Cena z VAT [ZŁ/szt.]
140	144843	1/5	750	29,50

## KOŁEK IZOLACYJNY KOŃCÓWKA DO CEGŁY Z IZOLACJĄ P-POB-HN WDVS300 M10



Rozmiar nominalny	EAN numer produktu	Pakowanie w szt.		Cena z VAT [ZŁ/szt.]
300	144850	1/5	500	48,00

## PLATFORMA UNI ZE STALI NIERDZEWNEJ DO MOCOWANIA OB M10

P-POB-HN PLAT M10



Rozmiar nominalny	EAN numer produktu	Pakowanie w szt.		Cena z VAT [ZŁ/szt.]
M10	144836	25/500	5 000	20,60

## PRĘT GWINTOWANY M10

P-POB-ZT





Rozmiar nominalny	EAN numer produktu	Pakowanie w szt.		Cena z VAT [ZŁ/szt.]
60	002556	100	20 800	1,20
100	002563	100	15 600	1,80
150	002570	50	10 400	3,40

## STOPKA OBEJMY RURY SPUSTOWEJ M10



## P-POB-ZT MP



Rozmiar nominalny	EAN numer produktu	Pakowanie w szt.		Cena z VAT [ZŁ/szt.]
				
80 x 30	002518	25	5 200	7,10

## ZÁVITOVÝ SZTYFT DO OBEJMY Z NAKRĘTKĄ GWINTOWANĄ HROT M8 P-POB-HB





Rozmiar nominalny	EAN numer produktu	Pakowanie w szt.		Cena z VAT [ZŁ/szt.]
				
150	071590	100	5 000	4,00
200	071606	100	5 000	5,70
250	071613	100	5 000	6,50
300	071620	100	5 000	6,80

## KOŁEK M8

## P-POB-HBN-SS













Rozmiar nominalny	EAN numer produktu	Pakowanie w szt.		Cena z VAT [ZŁ/szt.]
				
150	071637	100	5 000	1,50
200	071644	100	5 000	1,60
250	071651	100	5 000	2,20
300	071668	100	8 000	2,30

## NAKŁADKA DO SZTYFTU DO OBEJMY

## P-POB-HT AKG



Rozmiar nominalny	EAN numer produktu	Pakowanie w szt.		Cena z VAT [ZŁ/szt.]
				
 29 x 13	002280	50	16 800	1,50
 29 x 13	002211	50	16 800	1,50
 29 x 13	002235	50	16 800	1,50
 29 x 13	002266	50	16 800	1,50
 29 x 13	002242	50	16 800	1,50
 29 x 13	002228	50	16 800	1,50
 29 x 13	002273	50	16 800	1,50
 29 x 13	002259	50	16 800	1,50
 29 x 13	002297	50	16 800	1,50

# OCYNKOWANA STAL POLYESTER

## REWIZJA RURY SPUSTOWEJ

P-PZV





Rozmiar nominalny	80	100	120
<b>Cena w ZŁ/szt.</b>	Z VAT	Z VAT	Z VAT
<b>TM</b> 1 Testa di Moro RAL 8028	<b>77,20</b> 034533	<b>79,60</b> 034540	<b>116,90</b> 034557
<b>AN</b> 2 Antracyt RAL 7016	<b>77,20</b> 034410	<b>79,60</b> 034427	<b>116,90</b> 034434
<b>IC</b> 3 Czarny RAL 9005	<b>77,20</b> 034441	<b>79,60</b> 034458	<b>116,90</b> 034465
<b>OC</b> 4 Czerwony RAL 3009	<b>77,20</b> 034502	<b>79,60</b> 034519	<b>116,90</b> 034526
<b>MH</b> 5 Ceglasty RAL 8004	<b>77,20</b> 034472	<b>79,60</b> 034489	<b>116,90</b> 034496
<b>Pakowanie w szt.</b>	<b>6</b>	<b>5</b>	<b>3</b>
<b>Pakowanie w szt.</b>	<b>180</b>	<b>150</b>	<b>90</b>

## REWIZJA RURY SPUSTOWEJ Z SITEM

P-PZVS



Rozmiar nominalny	80	100	120
Cena w ZŁ/szt.	Z VAT	Z VAT	Z VAT
<b>TM</b> 1 Testa di Moro RAL 8028	<b>77,20</b> 034861	<b>79,60</b> 034878	<b>116,90</b> 034885
<b>AN</b> 2 Antracyt RAL 7016	<b>77,20</b> 034564	<b>79,60</b> 034571	<b>116,90</b> 034588
<b>IC</b> 3 Czarny RAL 9005	<b>77,20</b> 034625	<b>79,60</b> 034632	<b>116,90</b> 034649
<b>OC</b> 4 Czerwony RAL 3009	<b>77,20</b> 034779	<b>79,60</b> 034786	<b>116,90</b> 034793
<b>MH</b> 5 Ceglasty RAL 8004	<b>77,20</b> 034656	<b>79,60</b> 034663	<b>116,90</b> 034670
<b>SB</b> 6 Szaro biały RAL 9002	<b>77,20</b> 034830	<b>79,60</b> 034847	<b>116,90</b> 034854
<b>BH</b> 7 Srebrny RAL 9006	<b>77,20</b> 034595	<b>79,60</b> 034601	<b>116,90</b> 034618
<b>PS</b> 8 Szary RAL 7037	<b>77,20</b> 034809	<b>79,60</b> 034816	<b>116,90</b> 034823
<b>MM</b> 9 Miedź metaliczna RAL extra	<b>77,20</b> 034687	<b>79,60</b> 034694	<b>116,90</b> 034700
<b>BHT – P.20</b> 10 Srebrny ciemny RAL 9007	<b>77,20</b> 095718	<b>79,60</b> 095725	<b>116,90</b> 095732
<b>MZ</b> 11 Zielony mech RAL 6005	<b>77,20</b> 034748	<b>79,60</b> 034755	<b>116,90</b> 034762
<b>MOT</b> 12 Niebieski ciemny RAL 5010	<b>77,20</b> 034717	<b>79,60</b> 034724	<b>116,90</b> 034731
<b>TZ</b> 13 Trawa zielona RAL 6011	<b>77,20</b> 034892 *	<b>79,60</b> 034908	<b>116,90</b> 034915
<b>Pakowanie w szt.</b> 	<b>6</b>	<b>5</b>	<b>3</b>
<b>Pakowanie w szt.</b> 	<b>180</b>	<b>150</b>	<b>90</b>

\* Produkcja na zamówienie

## ALUMINIUM ZBIORNIK NA WODĘ+WĄŻ PLASTIKOWY

P-PZVHA



Wymiar: 80, 120



Wymiar: 100

Rozmiar nominalny	80	100	120
Cena w ZŁ/szt.	Z VAT	Z VAT	Z VAT
<b>TM</b> 1 Testa di Moro RAL 8028	<b>399,80</b> 018793	<b>369,00</b> 018809	<b>768,80</b> 018816
<b>AN</b> 2 Antracyt RAL 7016	<b>399,80</b> 018496	<b>369,00</b> 018502	<b>768,80</b> 018519
<b>IC</b> 3 Czarny RAL 9005	<b>399,80</b> 018557	<b>369,00</b> 018564	<b>768,80</b> 018571
<b>OC</b> 4 Czerwony RAL 3009	<b>399,80</b> 018700	<b>369,00</b> 018717	<b>768,80</b> 018724 *
<b>MH</b> 5 Ceglasty RAL 8004	<b>399,80</b> 018588 *	<b>369,00</b> 018595	<b>768,80</b> 018601 *
<b>SB</b> 6 Szaro biały RAL 9002	<b>399,80</b> 018762 *	<b>369,00</b> 018779	<b>768,80</b> 018786
<b>BH</b> 7 Srebrny RAL 9006	<b>399,80</b> 018526	<b>369,00</b> 018533	<b>768,80</b> 018540
<b>PS</b> 8 Szary RAL 7037	<b>399,80</b> 018731 *	<b>369,00</b> 018748	<b>768,80</b> 018755 *
<b>MM</b> 9 Miedź metaliczna RAL extra	<b>399,80</b> 018618 *	<b>369,00</b> 018625 *	<b>768,80</b> 018632 *
<b>BHT – P.20</b> 10 Srebrny ciemny RAL 9007	<b>399,80</b> 095527 *	<b>369,00</b> 095534 *	<b>768,80</b> 095541 *
<b>MZ</b> 11 Zielony mech RAL 6005	<b>399,80</b> 018670 *	<b>369,00</b> 018687	<b>768,80</b> 018694 *
<b>MOT</b> 12 Niebieski ciemny RAL 5010	<b>399,80</b> 018649 *	<b>369,00</b> 018656 *	<b>768,80</b> 018663 *
<b>TZ</b> 13 Trawa zielona RAL 6011	<b>399,80</b> 018823 *	<b>369,00</b> 018830 *	<b>768,80</b> 018847 *
<b>Pakowanie w szt.</b>	<b>1</b>	<b>1</b>	<b>1</b>
<b>Pakowanie w szt.</b>	<b>60</b>	<b>60</b>	<b>60</b>

\* Produkcja na zamówienie

## RURA OCHRONNA Z REW.POW

## P-POZR





Rozmiar nominalny	80	100	100
Długość w m	1,0	1,0	1,5
Cena w ZŁ/m	Z VAT	Z VAT	Z VAT
<b>TM</b> Testa di Moro RAL 8028	<b>393,60</b>	<b>301,40</b>	<b>596,60</b>
	010254 *	010261	010278
<b>AN</b> Antracyt RAL 7016	<b>393,60</b>	<b>301,40</b>	<b>596,60</b>
	009760 *	009777	009784 *
<b>IC</b> Czarny RAL 9005	<b>393,60</b>	<b>301,40</b>	<b>596,60</b>
	009869 *	009876	009883 *
<b>OC</b> Czerwony RAL 3009	<b>393,60</b>	<b>301,40</b>	<b>596,60</b>
	010117 *	010124 *	010131 *
<b>MH</b> Ceglasty RAL 8004	<b>393,60</b>	<b>301,40</b>	<b>596,60</b>
	009913 *	009920 *	009937 *
<b>SB</b> Szaro biały RAL 9002	<b>393,60</b>	<b>301,40</b>	<b>596,60</b>
	010209 *	010247 *	010216 *
<b>BH</b> Srebrny RAL 9006	<b>393,60</b>	<b>301,40</b>	<b>596,60</b>
	009814 *	009821 *	009838 *
<b>PS</b> Szary RAL 7037	<b>393,60</b>	<b>301,40</b>	<b>596,60</b>
	010162 *	010179 *	010186 *
<b>MM</b> Miedź metaliczna RAL extra	<b>393,60</b>	<b>301,40</b>	<b>596,60</b>
	009968 *	009975 *	009982 *
<b>BHT – P.20</b> Srebrny ciemny RAL 9007	<b>393,60</b>	<b>301,40</b>	
	096494 *	096500 *	
<b>MZ</b> Zielony mech RAL 6005	<b>393,60</b>	<b>301,40</b>	<b>596,60</b>
	010063 *	010070 *	010087 *
<b>MOT</b> Niebieski ciemny RAL 5010	<b>393,60</b>	<b>301,40</b>	<b>596,60</b>
	010018 *	010025 *	010032 *
<b>TZ</b> Trawa zielona RAL 6011	<b>393,60</b>	<b>301,40</b>	<b>596,60</b>
	010308 *	010315 *	010322 *
<b>Pakowanie w szt.</b>	<b>1</b>	<b>1</b>	<b>1</b>
<b>Pakowanie w szt.</b>	<b>70</b>	<b>60</b>	<b>60</b>

\* Produkcja na zamówienie

# OCYNKOWANA STAL POLYESTER

## RURA OCHRONNA Z REW.POW



P-POZR

Rozmiar nominalny	120	120
Długość w m	1,0	1,5
Cena w ZŁ/m	Z VAT	Z VAT
<b>TM</b> 1 Testa di Moro RAL 8028	<b>707,30</b>	<b>1 014,80</b>
	010285	010292 *
<b>AN</b> 2 Antracyt RAL 7016	<b>707,30</b>	<b>1 014,80</b>
	009791 *	009807 *
<b>IC</b> 3 Czarny RAL 9005	<b>707,30</b>	<b>1 014,80</b>
	009890 *	009906 *
<b>OC</b> 4 Czerwony RAL 3009	<b>707,30</b>	<b>1 014,80</b>
	010148 *	010155 *
<b>MH</b> 5 Ceglasty RAL 8004	<b>707,30</b>	<b>1 014,80</b>
	009944 *	009951 *
<b>SB</b> 6 Szaro biały RAL 9002	<b>707,30</b>	<b>1 014,80</b>
	010223 *	010230 *
<b>BH</b> 7 Srebrny RAL 9006	<b>707,30</b>	<b>1 014,80</b>
	009845 *	009852 *
<b>PS</b> 8 Szary RAL 7037	<b>707,30</b>	<b>1 014,80</b>
	010193 *	009753 *
<b>MM</b> 9 Miedź metaliczna RAL extra	<b>707,30</b>	<b>1 014,80</b>
	009999 *	010001 *
<b>BHT – P.20</b> 10 Srebrny ciemny RAL 9007	<b>707,30</b>	<b>1 014,80</b>
	096517 *	
<b>MZ</b> 11 Zielony mech RAL 6005	<b>707,30</b>	<b>1 014,80</b>
	010094 *	010100 *
<b>MOT</b> 12 Niebieski ciemny RAL 5010	<b>707,30</b>	<b>1 014,80</b>
	010049 *	010056 *
<b>TZ</b> 13 Trawa zielona RAL 6011	<b>707,30</b>	<b>1 014,80</b>
	010339 *	010346 *
<b>Pakowanie w szt.</b> 	<b>1</b>	<b>1</b>
<b>Pakowanie w szt.</b> 	<b>40</b>	<b>40</b>

\* Produkcja na zamówienie

## OBEJMA Z GUMĄ OCHRONNĄ M10

P-POB-OZR

Rozmiar nominalny	EAN numer produktu	Pakowanie w szt.		Cena z VAT [ZŁ/szt.]
				
<b>80</b>	002525	25	1 250	<b>9,50</b>
<b>100</b>	002532	25	1 250	<b>12,30</b>
<b>120</b>	002549	20	1 000	<b>13,80</b>

OCYNKOWANA STAL  
POLYESTER





# OCYNKOWANA STAL POLYESTER

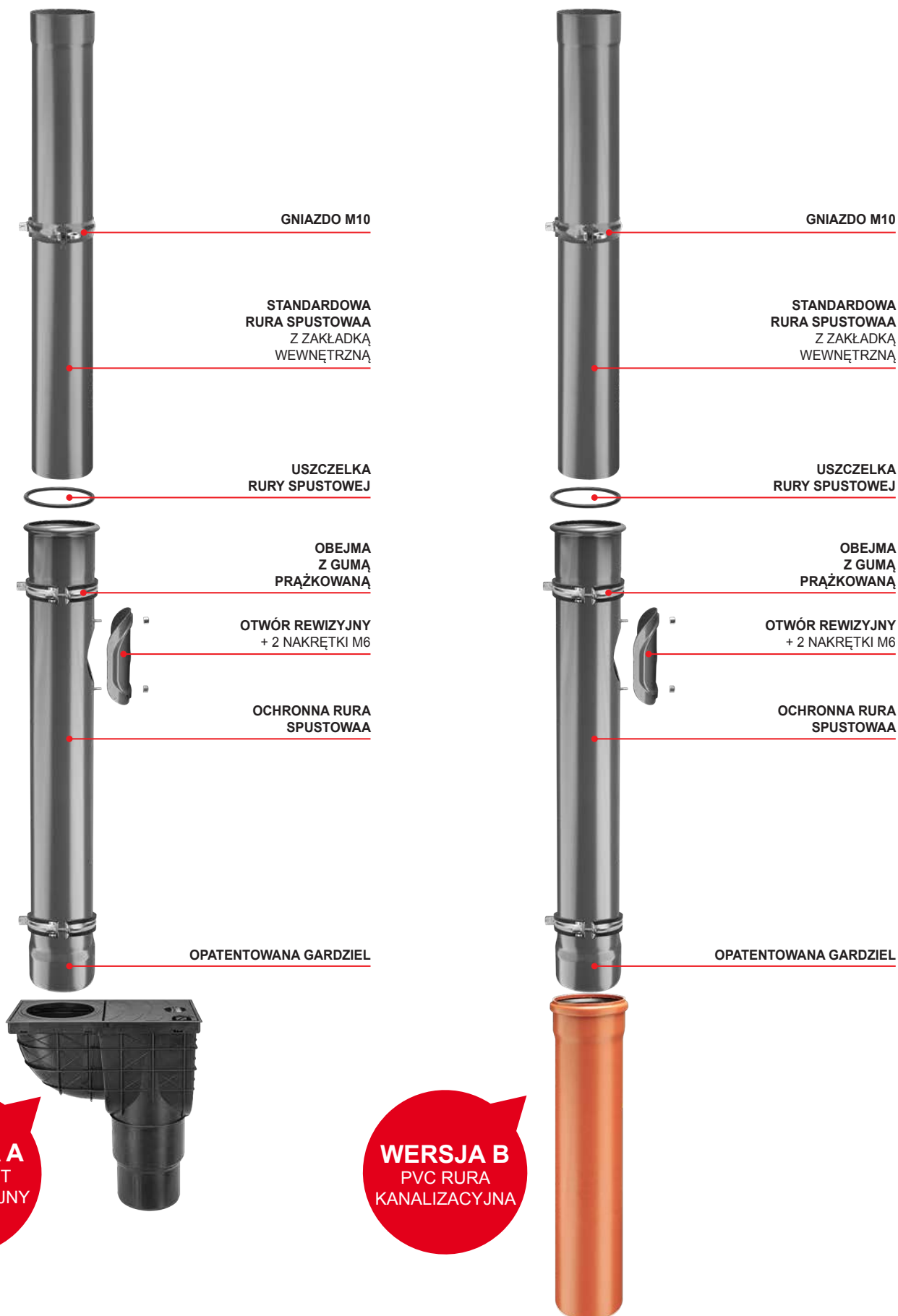

OCYNKOWANA STAL  
POLYESTER

**WERSJA A**  
PVC WPUSZCZNIK  
KANALIZACYJNY

**WERSJA B**  
PVC RURA  
KANALIZACYJNA

## I. POSTANOWIENIA PODSTAWOWE

- Spółka KJG a.s. [KJG S.A.], z siedzibą przy ul. Malinovského 800/131, 916 21 Čachtice, Słowacja, słowacki REGON 31 439 951 (nazywana dalej „Sprzedającym”), wydaje niniejsze Ogólne Warunki Handlowe dotyczące sprzedaży i dostaw dachowego systemu okapowego wraz z osprzętem, lekkiego pokrycia dachowego, komponentów trapezowych, materiału hutniczego, dodatkowego wyposażenia dachów, narzędzi, urządzeń i elementów związanych z systemem dachowym (nazywanych dalej „Towarem”), produkowanych przez Sprzedającego, który na podstawie Ramowej Umowy Kupna-Sprzedaży (nazywanej dalej „RUKS”) sprzedaje je przedsiębiorcom w związku z wykonywaną przez nich działalnością gospodarczą oraz skarbowi państwa, organizacjom państwowym, jednostkom samorządu terytorialnego albo osobom prawnym powołanym w myśl ustanowień prawa jako instytucje publicznoprawne do zagwarantowywania potrzeb publicznych albo na rzecz własnej działalności (nazywanych dalej „Kupującym”).
- Niniejsze Ogólne Warunki Handlowe stanowią nieodłączną część RUKS, są też integralną częścią każdej oddzielnej umowy kupna-sprzedaży (nazywanej dalej „OUKS” albo „Umową”) zawartej między Sprzedającym a Kupującym na podstawie RUKS.

## II. ZAWARCIE UMOWY KUPNA-SPRZEDAŻY

- Zamówienie pisemne Kupującego traktowane jest jako wniosek o zawarcie OUKS, przy czym każde z zamówień Kupującego musi zawierać:
  - dane identyfikacyjne Kupującego niezbędne do wystawienia faktury,
  - wyszczególnienie zamawianego Towaru (w szczególności: typ, rodzaj, ilość i wymiary),
  - miejsce dostawy, termin dostawy i sposób dostarczenia Towaru,
  - datę wystawienia zamówienia,
  - imię, nazwisko, funkcję i podpis osoby uprawnionej do występowania w imieniu Kupującego,
- OUKS uważana jest za zawartą z chwilą pisemnego potwierdzenia zamówienia Kupującego przez Sprzedającego.

## III. CENA ZAKUPU I WARUNKI ZAPŁATY

- Kupujący zobowiązuje się do rzetelnego i terminowego zapłacenia Sprzedającemu ceny zakupu za zamówiony Towar. Cena zakupu jest ustalana zgodnie z cennikiem Sprzedającego (pod pojęciem cen zakupu rozumiane są ceny bez VAT) obowiązującego w dzień przedłożenia zamówienia przez Kupującego, zaś jej wysokość zostanie przekazana Kupującemu przez Sprzedającego w potwierdzeniu zamówienia, wraz z podatkiem VAT (w razie dostarczenia Towaru na terytorium Republiki Słowackiej), zgodnie z obowiązującymi przepisami prawa. W niezbędnych przypadkach, kiedy cena zakupu ustalana jest na podstawie indywidualnej kalkulacji cenowej na bazie obowiązującego cennika, Kupujący jest zobowiązany do zapłacenia ceny zakupu do wysokości określonej według kalkulacji, przy czym Sprzedający określi graniczną wysokość ceny zakupu zgodnie z poniesionymi kosztami, jednakże nie może ona przekroczyć ceny zakupu określonej według kalkulacji. Kupujący ma prawo do obniżki ceny Towaru w kwocie wypływającej z RUKS; jeśli podczas obowiązywania RUKS Sprzedający zmieni wysokość obniżki ceny Towaru, bezzwłocznie go o tym informując. Przy dostarczeniu Towaru na terytorium Republiki Słowackiej do ceny Towaru Sprzedający dodatkowo doliczy Kupującemu podatek VAT, zgodnie z obowiązującymi przepisami prawa.
- Do celów odbioru Towaru Kupującemu przysługują się limitowany kredyt kupiecki wraz z terminem zapłaty faktury zgodnie z URKS, przy czym Sprzedający uprawniony jest do wystawienia Kupującemu faktury z ceną zakupu w dzień dostarczenia mu lub odesłania Towaru. Po przekroczeniu kwoty limitowanego kredytu kupieckiego podanej w URKS albo w razie niezapłacenia faktury przez Kupującego w terminie zapłaty, Sprzedający ma prawo do wstrzymania dostarczenia Kupującemu Towaru na podstawie Umowy oraz do niepotwierdzenia kolejnego pisemnego zamówienia Kupującego. Wstrzymanie przez Sprzedającego dostawy Towaru zostana wznowione:
  - w sytuacji przekroczenia limitowanego kredytu kupieckiego- po zaplaceniu najstarszych faktur do wysokości przekroczenia kwoty limitowanego kredytu kupieckiego oraz po równoczesnym zaplaceniu kwoty zamówionego do odbioru Towaru,
  - w sytuacji niezapłacenia w terminie faktury - po jej całkowitym zaplaceniu.
 Sprzedający jest uprawniony do zmiany Kupującemu, kiedykolwiek podczas trwania URKS, kwoty dotychczasowego limitowanego kredytu kupieckiego.
- Zapłatę uważa się za uregulowaną terminowo, jeśli w terminie zapłaty wpłynęła ona na rachunek bankowy Sprzedającego lub została zapłacona gotówką w kasie Sprzedającego.
- W przypadku niezapłacenia przez Kupującego ceny w terminie zapłaty Kupujący ma prawo do naliczenia mu odsetek z tytułu opóźnienia w wysokości 0,05 % wartości niezapłaconej kwoty za każdy dzień spóźnienia się z zapłatą.

## IV. DOSTARCZENIE TOWARU I PRAWO WŁASNOŚCI

- Sprzedający jest zobowiązany do dostarczenia Kupującemu Towaru w ilościach uzgodnionych w Umowie, o jakości i w wersji, które spełniają wymagania zamiaru, do którego Towar ten zostanie wykorzystywany. Kupujący powinien odebrać Towar dostarczony przez Sprzedającego.
- O ile Strony Umowy nie uzgodniły inaczej, to Sprzedający powinien Towar zapakować albo przystosować go do transportu w sposób, który jest przyjęty w ramach wymiany towarowej.
- Do dostarczenia Towaru dojdzie w terminie i w sposób uzgodniony przez Strony Umowy w Umowie.
- Podczas dostarczenia Towaru przez Sprzedającego pracownik Kupującego powinien okazać uprawnienie uprawniające go do odbioru Towaru.
- Jeśli Towar ma być oddany do dyspozycji przewoźnikowi wskazanemu przez Kupującego, jako niezaladowany na środek transportu, w siedzibie Sprzedającego (ewentualnie w stosownym magazynie Sprzedającego, u którego Kupujący złożył zamówienie), to przewoźnik ten powinien przedłożyć uprawnienie do odebrania Towaru.
- W przypadku, kiedy Towar ma być dostarczony Kupującemu na miejsce wskazane w zamówieniu z wykorzystaniem pojazdu Sprzedającego, wtedy Sprzedający doliczy Kupującemu koszty transportu zgodnie z cennikiem transportu obowiązującym w dniu złożenia zamówienia przez Kupującego. Jednocześnie Sprzedający zastrzega sobie prawo do tego, aby Towar został wyładowany w dostępnym miejscu według jego uznania.
- Jeśli chodzi o Towar, który ma być przesłany Kupującemu, Sprzedający doliczy Kupującemu koszty związane z opłatami pocztowymi, o ile nie uzgodniono inaczej.
- Kupujący zobowiązuje się do odebrania Towaru w terminie dostawy. W przypadku, kiedy Kupujący nie dopełni swojego obowiązku odebrania Towaru w terminie dostawy, Sprzedający wezwie go do realizacji swojego zobowiązania w dodatkowym, stosownym terminie. Wskutek nieodebrania przez Kupującego Towaru nawet w dodatkowym, stosownym terminie, Sprzedającemu przysługują prawo do odstąpienia od Umowy.
- Kupujący, który do chwili dostarczenia Towaru nie zapłacił w pełnej wysokości ceny zakupu, nabędzie prawo własności do dostarczonego Towaru dopiero po całkowitym uregulowaniu ceny zakupu.

## V. PRZEJŚCIE RYZYKA USZKODZENIA TOWARU

- Ryzyko uszkodzenia Towaru przechodzi na Kupującego z chwilą odebrania Towaru od Sprzedającego, ewentualnie od przez niego wskazanego przewoźnika albo jeśli nie zrobi tego terminowo, to w czasie kiedy Sprzedający lub wskazany przez niego przewoźnik umożliwił mu dysponowanie Towarem, przy czym Kupujący musi wiedzieć o tej możliwości, zaś Kupujący nie dotrzyma Umowy w ten sposób, że Towaru nie odbierze.
- Jeśli Sprzedający ma przekazać Towar do przewoźnikowi wskazanemu przez Kupującego w swojej siedzibie w Čachticach (ewentualnie w stosownym magazynie Sprzedającego), od którego Kupujący ma Towar odebrać, wtedy na Kupującego przechodzi ryzyko uszkodzenia Towaru z chwilą przekazania Towaru temu przewoźnikowi.
- W przypadku, kiedy Sprzedający ma przesłać Towar Kupującemu, wtedy ryzyko uszkodzenia Towaru przechodzi na Kupującego z chwilą przekazania Towaru pierwszemu z przewoźników transportującego Towar do miejsca przeznaczenia.
- Kupujący jest zobowiązany do skontrolowania Towaru bezzwłocznie po przejściu na niego ryzyka uszkodzenia Towaru. Jeśli Towar jest Kupującemu przesyłany, to jest on zobowiązany do skontrolowania Towaru bezzwłocznie po dostarczeniu go do miejsca przeznaczenia.

## VI. ODPOWIEDZIALNOŚĆ ZA WADY I GWARANCJA

- Sprzedający ponosi odpowiedzialność z tytułu wady, którą ma Towar w chwili, kiedy ryzyko powstania szkody na Towarze przechodzi na Kupującego, również wtedy kiedy wada ujawni się dopiero po tym czasie. Sprzedający ponosi także odpowiedzialność z tytułu jakiegokolwiek wady, która powstanie po przejściu ryzyka powstania szkody na Kupującego, jeśli powstała ona w wyniku naruszenia jego obowiązków.
- Jeśli Kupujący nie skontroluje Towaru albo nie spowoduje, aby go skontrolowano w czasie przejścia ryzyka uszkodzenia Towaru, to z roszczenia z tytułu wad stwierdzonych podczas takiej kontroli może skorzystać tylko wtedy, kiedy udokumentuje, że Towar był już wadliwy w czasie przejścia ryzyka uszkodzenia Towaru.
- Kupujący jest zobowiązany do zawiadomienia Sprzedającego o wadach Towaru bezzwłocznie po fakcie, kiedy:
  - Kupujący stwierdził istnienie wady,
  - Kupujący, przy najlepiej pojętym profesjonalnym podejściu, powinien stwierdzić istnienie wad podczas kontroli, którą miał przeprowadzić po przejściu na niego ryzyka uszkodzenia Towaru, albo
  - przy najlepiej pojętym profesjonalnym podejściu istnienie wady można było stwierdzić dopiero w późniejszym czasie, jednakże nie później niż w ciągu dwóch lat od momentu dostarczenia Towaru, ewentualnie od dostarczenia Towaru do miejsca przeznaczenia podanego w Umowie. Jeśli chodzi o wady, których dotyczy gwarancja z tytułu straty zysku utraconego w wyniku braku tych właściwości Towaru, których zniżka dotyczy.
- Jeśli Sprzedający udzieli Kupującemu gwarancji z tytułu jakości dostarczonego Towaru, dokona tego na mocy oświadczenia w oddzielnej kartce gwarancyjnej, w której zostanie podany sposób postępowania podczas reklamacji.
- Okres gwarancyjny zaczyna upływać począwszy od dnia dostarczenia Towaru. Jeśli na podstawie Kupującego ciąży zobowiązanie wysłania Towaru, wtedy okres gwarancyjny zaczyna upływać począwszy od dnia dotarcia Towaru do miejsca przeznaczenia. Okres gwarancyjny nie upływa w czasie, kiedy Kupujący nie może korzystać z Towaru z powodu jego wad, za które odpowiada Sprzedający.
- W przypadku dostarczenia Kupującemu Towaru z wadami jednoznacznie wyklucza się stosowanie postanowień § 436, § 437, § 439 ust. 2, 3, 4 i § 441 Kodeksu Handlowego, zaś Sprzedający w takim przypadku zaofiaruje Kupującemu zamiast ceny zakupu albo usunie Kupującemu zakwestionowane wady Towaru poprzez:
  - dostarczenie brakującego Towaru,
  - naprawę Towaru albo dostarczenie Towaru zastępczego w razie wad usuwalnych, albo
  - dostarczenie Towaru zastępczego w razie wad usuwalnych.
- Udzielona przez Sprzedającego zniżka z ceny zakupu musi odpowiadać różnicy między wartością Towaru bez wad a wartością Towaru z wadami, przy czym do ustalenia tych wartości decydujący jest czas, kiedy miało dojść do danej realizacji dostawy. Kupujący, któremu udzielono zniżki z ceny zakupu nie ma prawa do zadośćuczynienia z tytułu straty zysku utraconego w wyniku braku tych właściwości Towaru, których zniżka dotyczy.
- W razie dostarczenia Towaru zastępczego Sprzedający ma prawo do domagania się, aby mu Kupujący na jego koszt zwrócił wymieniany Towar w takim stanie, w jakim mu został dostarczony. Zasada ta nie obowiązuje, kiedy niemożliwość zwrotu Towaru w takim stanie, w jakim został on dostarczony, nie została spowodowana wskutek czynności lub zaniechań Kupującego albo do zmiany planu doszło podczas rzetelnie wykonanej kontroli w celu stwierdzenia wad Towaru. W przypadku, kiedy Kupujący przy stwierdzeniu wad Towar ten albo jego część sprzedał albo Towar w całości lub częściowo użył albo go przetworzył w związku z jego zwyczajowym zastosowaniem, wtedy powinien on zwrócić niesprzedany albo nieużyty czy nieprzetworzony Towar, zaś Sprzedającemu powinien on udzielić zadośćuczynienie do wysokości zysku osiągniętego w związku ze wzmiankowanym zastosowaniem Towaru.
- Sprzedający nie ponosi odpowiedzialności za wady, których dotyczy gwarancja jakości, jeśli wady te powstały po przeniesieniu ryzyka uszkodzenia Towaru wskutek wydarzeń zewnętrznych oraz których nie spowodował Sprzedający lub osoby, z pomocą których Sprzedający zrealizował swoje zobowiązanie.

## VII. SIŁA WYŻSZA

- Jeśli po zawarciu Umowy pojawią się nieregularne i pozostające bez możliwości wpływu na nie okoliczności, które spowodują trwałą lub tymczasową przeszkodę w realizacji zobowiązań Stron Umowy wypływających z zawartej Umowy (vis maior), niedotrzymanie zobowiązań (w razie przeszkody trwałej) przez Stronę Umowy, ewentualnie realizacja zobowiązań z opóźnieniem (w razie przeszkody tymczasowej), nie będzie traktowane jako naruszenie niniejszej Umowy i dana Strona Umowy nie ponosi odpowiedzialności za ewentualne szkody do których dojdzie w związku z niedotrzymaniem obowiązków wypływających z Umowy. Jeśli przeszkoda broniąca realizacji zobowiązań plynących z Umowy ma charakter jedynie tymczasowy, to Strony Umowy zobowiązują się do przystąpienia do realizacji swoich obowiązków z tytułu Umowy bezzwłocznie potem, kiedy przeszkoda ta przestanie istnieć. Każda ze Stron Umowy jest zobowiązana do bezzwłocznego poinformowania drugiej Strony Umowy o zaistnieniu powyżej wzmiankowanych przeszkód.
- Za vis maior uważa się w szczególności: katastrofy naturalne, samowolne postępowanie osób trzecich, strajki, przerywanie pracy, blokady, wojny (wypowiedziane lub niewypowiedziane), zmianę sytuacji politycznej wykluczającą lub niewspółmiernie utrudniającą realizację praw i obowiązków z tytułu Umowy lub jakiegokolwiek inne podobne wydarzenia.

## VIII. OCHRONA OSOBNYCH ÚDAJÓV

- Kupujący (do celów niniejszego Artykułu także inna osoba podpisana na URKS i w zamówieniu w imieniu Kupującego) jednoznacznie wyraża Sprzedającemu, zgodnie z Ustawą nr 428/2002 [słowackiego] Dz. U. o ochronie danych osobowych w brzmieniu obowiązującym (nazywaną dalej „Ustawą”), zgodę na przetwarzanie swoich danych osobowych podanych w URKS i zamówieniu Kupującego.
- Kupujący wyraźnie wyraża Sprzedającemu zgodę na przetwarzanie danych osobowych do celów:
  - realizacji praw i obowiązków wypływających z URKS i OUKS,
  - prowadzenia ewidencji, który to obowiązek ciąży na Sprzedającym na mocy prawa lub Ustawy,
  - realizacji działalności marketingowej.
- Kupujący jednoznacznie wyraża Sprzedającemu zgodę na to, aby do celów podanych w punkcie 8.2 przekazywał jego dane osobowe osobie trzeciej, której powierzył wzmiankowane czynności.
- Kupujący wyraźnie wyraża Sprzedającemu zgodę na przetwarzanie danych osobowych:
  - a/ na okres, do kiedy Sprzedający powinien prowadzić ewidencje, o której mowa w punkcie 8.2 litera b/,
  - b/ na okres, który jest niezbędny do ochrony, zgodnych z prawem i w prawie chronionych, interesów Sprzedającego.
- Kupujący przyjmuje do wiadomości, że ma prawo do odwołania swojej zgody na przetwarzanie danych osobowych i do zażądania usunięcia swoich danych osobowych w przypadku, kiedy ze strony Sprzedającego lub osoby trzeciej, której Sprzedający przekazał dane osobowe, dojdzie do naruszenia obowiązków wypływających z Ustawy.

## IX. POSTANOWIENIA KOŃCOWE

- Bez wyraźnej zgody Sprzedającego Kupujący nie ma prawa do scedowania lub przekazania praw przysługujących mu z tytułu URKS lub OUKS na osobę trzecią.
- URKS można zmienić, o ile z niniejszych Ogólnych Warunków Handlowych nie wynika inaczej, jedynie w formie pisemnych aneksów podpisanych przez przedstawicieli obydwu Stron Umowy.
- Ustanowienia uzgodnione w OUKS między Sprzedającym a Kupującym, różniące się od ustanowień podanych w URKS, mają pierwszeństwo przed ustanowieniami OUKS i niniejszymi Ogólnymi Warunkami Handlowymi. Stosunki prawne nieuregulowane w URKS, OUKS, ani w niniejszych Ogólnych Warunkach Handlowych, podlegają regulacjom Kodeksu Prawa Handlowego i pozostałych ogólnie obowiązujących przepisów prawa ważnych w Republice Słowackiej, z wyjątkiem korzystania z kolidujących norm oraz z wyłączeniem stosowania Konwencji ONZ w sprawie umów o międzynarodowej wymianie towarowej /CISG/ z dnia 11.04.1980 r. wraz z ewentualnymi dodatkami w przypadku, kiedy Kupujący ma siedzibę (miejsce prowadzenia działalności gospodarczej) na terytorium innego państwa albo Towar dostarczony jest do innego państwa.
- Wszystkie spory powstałe w związku z realizacją treści URKS będą rozstrzygane przez Stronę Umowy na drodze polubownej. Spory, których nie uda się rozwiązać na drodze polubownej pozostają w gestii (wyłącznej) stosownego sądu Republiki Słowackiej.
- Sprzedający wydaje niniejsze Ogólne Warunki Handlowe w oparciu o § 273 Kodeksu Handlowego, przy czym stają się one obowiązującymi począwszy od dnia 01.01.2017 r.