



ODVODNI SISTEM POLUKRUŽNI



CENOVNIK

2024

PREPORUČENE PRODAJNE CENE



POWERFUL PARTNER FOR YOUR ROOF



Pocink obojeni | 3



Oluk | 6



Dilataciona oluka | 14



Oluk oprema | 17



Kuka | 21



Krivina | 26



Završetak | 28



Kotlič | 30



Koleno | 44



Cev vertikala | 49



Cev vertikala oprema | 58



Šelna | 61

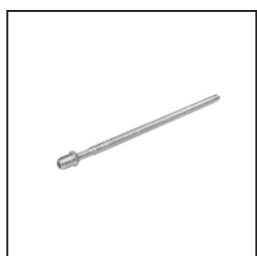

Šelna oprema | 65



Zadržáč vode | 68



Zaštitna odvodna cev | 71

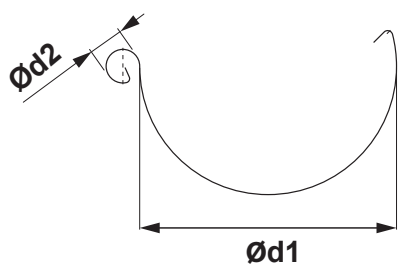

DIMENZIJE KROVNIH OLUKA

(Dimenzije i tolerancije mera po EN 612)

Dimenzije	200	250	280	333	400	500
Ød1	80	105	127	153	192	250
Ød2	16	18	18	20	22	22

UNUTRAŠNJE FALCOVANJE

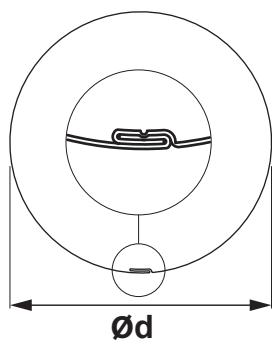

DIMENZIJE CEVI

(Dimenzije i tolerancije mera po EN 612)

Dimenzije	60	80	100	120	150
Nominalna veličina Ød (mm)	60	80	100	120	150

DIMENZIJE KROVNIH KUKA

(Dimenzije i tolerancije mera po EN 612)

Dimenzije (mm)	L1	Ød
200	290	80
250	310	105
280	345	127
333 – 550	385	153
333 – 610	445	153
400	400	192

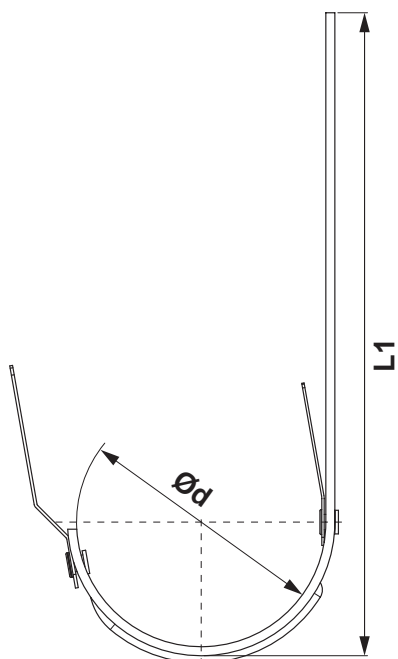

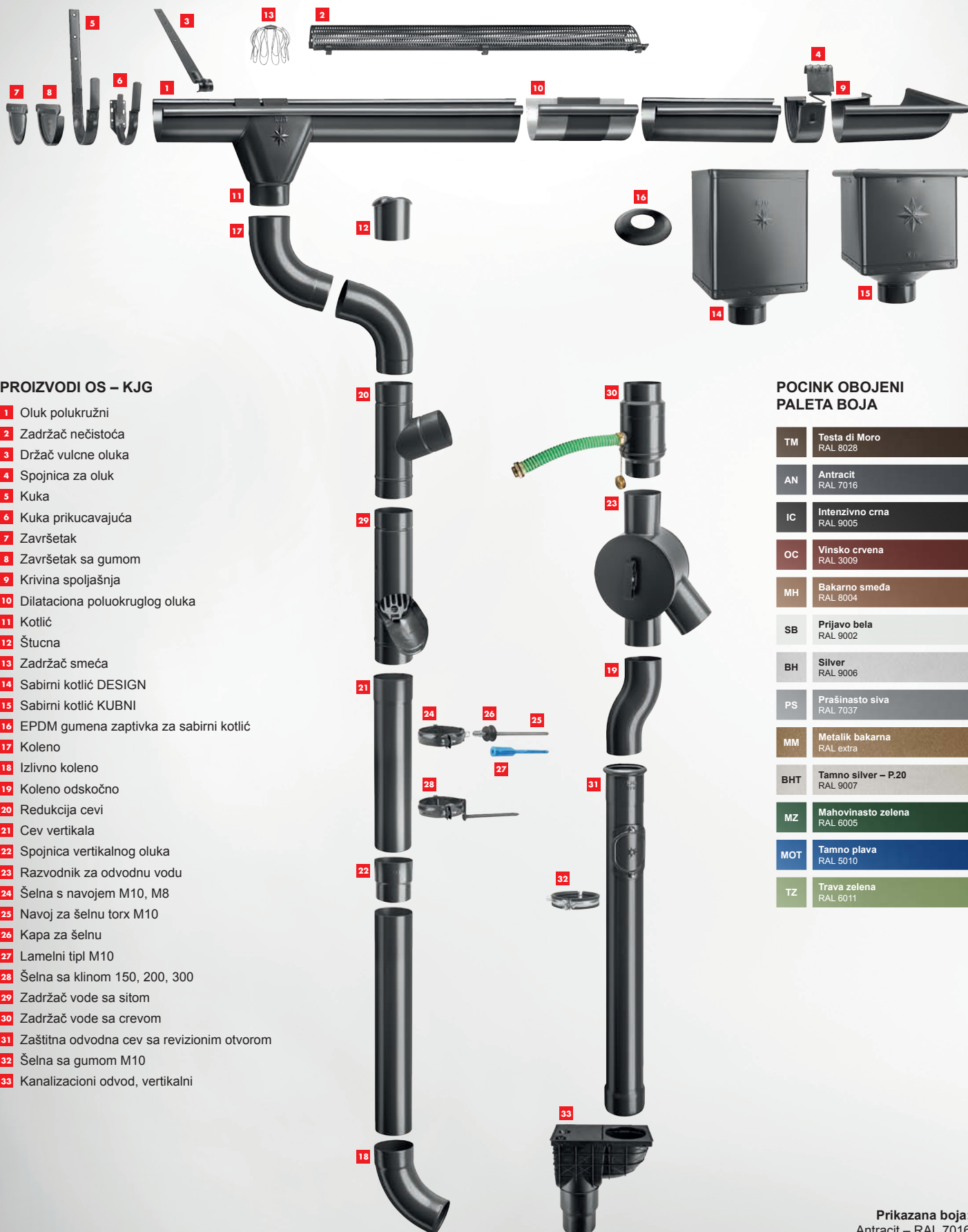

PROIZVODI OS – KJG

- 1** Oluk polukružni
- 2** Zadržać nečistoća
- 3** Držač vulcne oluka
- 4** Spojnica za oluk
- 5** Kuka
- 6** Kuka prikucavajuća
- 7** Završetak
- 8** Završetak sa gumom
- 9** Krivina spoljašnja
- 10** Dilataciona poluokruglog oluka
- 11** Kotlič
- 12** Štucna
- 13** Zadržać smeća
- 14** Sabirni kotlič DESIGN
- 15** Sabirni kotlič KUBNI
- 16** EPDM gumena zaptivka za sabirni kotlič
- 17** Koleno
- 18** Izlivno koleno
- 19** Koleno odskočno
- 20** Redukcija cevi
- 21** Cev vertikala
- 22** Spojnica vertikalnog oluka
- 23** Razvodnik za odvodnu vodu
- 24** Šelna s navojem M10, M8
- 25** Navoj za šelnu torx M10
- 26** Kapa za šelnu
- 27** Lamelni tipl M10
- 28** Šelna sa klinom 150, 200, 300
- 29** Zadržać vode sa sitom
- 30** Zadržać vode sa crevom
- 31** Zaštitna odvodna cev sa revizionim otvorom
- 32** Šelna sa gumom M10
- 33** Kanalizacioni odvod, vertikalni

**POCINK OBOJENI
PALETA BOJA**

TM	Testa di Moro RAL 8028
AN	Antracit RAL 7016
IC	Intenzivno crna RAL 9005
OC	Vinsko crvena RAL 3009
MH	Bakarno smeđa RAL 8004
SB	Prijavo bela RAL 9002
BH	Silver RAL 9006
PS	Prašinasto siva RAL 7037
MM	Metalik bakarna RAL extra
BHT	Tamno silver – P.20 RAL 9007
MZ	Mahovinasto zelena RAL 6005
MOT	Tamno plava RAL 5010
TZ	Trava zelena RAL 6011

TATA STEEL





Firma Tata je osnovana 1868. godine društvom Jamsetji Nusserwanji Tata sa sedištem u Indiji. Tata je globalni poslovni konglomerat koji deluje u više od 100 zemalja na pet kontinenata. Od stupanja na tržište čelika i automobila, kako bi držala korak sa najnovijim tehnologijama, grupa Tata održava jaku poziciju u raznim granama industrije, kao što su agrohemikalije, automobilska industrija, hemikalije, građevinarstvo, finansije, potrošački proizvodi i ugostiteljstvo.

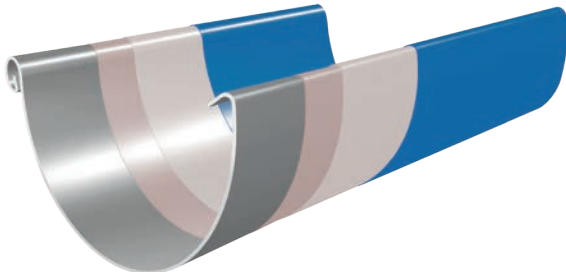

MARCEGAGLIA



Marcegaglia je vodeći igrač u Italiji, i najveća nezavisna globalna firma u čeličnoj industriji. Svake godine obradi 5,6 miliona tona, ima promet viši od 5 milijardi evra (2017), zbog toga je marcegaglia, italijanska industrijska grupa, jedna od vodećih kompanija na području čelične industrije u Evropi i celom svetu. Njeno vodstvo je rezultat dugog, čvrstog i stabilnog rasta, koji je od marcegaglia napravio ovog najvećeg nezavisnog globalnog igrača u obradi čelika.



-  Gornji sloj je lak (cca. 20 μm) na bazi poliesteru, za savršen izgled i izvrsnu otpornost na ogrebotine
-  Prajmer (cca. 5 μm) za savršeno prijanjanje i snažnu zaštitu od korozije
-  Sloj cinka (nanos od 225 g/m²) za trajnu zaštitu od korozije
-  Čelični lim optimiziran za proizvodnju olučnog sistema OS – KJG

OLUK POLUKRUŽNI [s=0,55]

P-PZ

Nominalna veličina	200	200	200
Dužina u m	2,0	3,0	4,0
Cena u din/m	Sa PDV-om	Sa PDV-om	Sa PDV-om
TM 1 Testa di Moro RAL 8028	1 001,00 043610	1 001,00 043627	1 001,00 043634
AN 2 Antracit RAL 7016	1 001,00 042187	1 001,00 042194	1 001,00 042200
IC 3 Intenzivno crna RAL 9005	1 001,00 042545	1 001,00 042552	1 001,00 042569
OC 4 Vinsko crvena RAL 3009		1 001,00 043191	1 001,00 043207
MH 5 Bakarno smeđa RAL 8004		1 015,00 042750	
SB 6 Prijavo bela RAL 9002		1 015,00 043498	
BH 7 Silver RAL 9006		1 015,00 042392	1 015,00 042408
PS 8 Prašinasto siva RAL 7037		1 015,00 043375	1 015,00 043382
MM 9 Metalik bakarna RAL extra		1 080,00 042927	
BHT – P.20 10 Tamno silver RAL 9007			
MZ 11 Mahovínasto zelena RAL 6005		1 080,00 043085	
MOT 12 Tamno plava RAL 5010		1 080,00 043016 *	
TZ 13 Trava zelena RAL 6011		1 080,00 043825 *	
Pakovanje u m 	10	15	20
Pakovanje u m 	800	1 200	1 600

* Izrađuje se po narudžbi

POCINK
POLYESTER



OLUK POLUKRUŽNI [s=0,55]



P-PZ

Nominalna veličina	250	250	250	250	250
Dužina u m	2,0	3,0	4,0	5,0	6,0
Cena u din/m	Sa PDV-om	Sa PDV-om	Sa PDV-om	Sa PDV-om	Sa PDV-om
TM 1 Testa di Moro RAL 8028	893,00	871,00	871,00	871,00	871,00
	043641	043658	043665	043672	043689
AN 2 Antracit RAL 7016	893,00	871,00	871,00	871,00	871,00
	042217	042224	042231	042248	042255
IC 3 Intenzivno crna RAL 9005	893,00	871,00	871,00	871,00	871,00
	042576	042583	042590	042606	042613
OC 4 Vinsko crvena RAL 3009	893,00	871,00	871,00	871,00	871,00
	043214	043221	043238	043245	043252
MH 5 Bakarno smeđa RAL 8004	907,00	886,00	886,00	886,00	886,00
	042774	042781	042798	042804	042811
SB 6 Prijavo bela RAL 9002		886,00	886,00		886,00
		043504	043511		043528
BH 7 Silver RAL 9006		886,00	886,00	886,00	886,00
		042415	042422	042439	042446
PS 8 Prašinasto siva RAL 7037			886,00		886,00
			043399		043405
MM 9 Metalik bakarna RAL extra			936,00		936,00
			042934		042941
BHT – P.20 10 Tamno silver RAL 9007			1 080,00		
			095466		
MZ 11 Mahovínasto zelena RAL 6005			936,00		936,00
			043092		043108
MOT 12 Tamno plava RAL 5010			936,00		
			043023		
TZ 13 Trava zelena RAL 6011			936,00		
			043832		
Pakovanje u m 	10	15	20	25	30
Pakovanje u m 	480	720	960	1 200	1 440



OLUK POLUKRUŽNI [s=0,55]

P-PZ

Nominalna veličina	280	280	280	280	280
Dužina u m	2,0	3,0	4,0	5,0	6,0
Cena u din/m	Sa PDV-om	Sa PDV-om	Sa PDV-om	Sa PDV-om	Sa PDV-om
TM 1 Testa di Moro RAL 8028	1 008,00	986,00	986,00	986,00	986,00
	043696	043702	043719	043726	043733
AN 2 Antracit RAL 7016	1 008,00	986,00	986,00	986,00	986,00
	042262	042279	042286	042293	042309
IC 3 Intenzivno crna RAL 9005	1 008,00	986,00	986,00	986,00	986,00
	042620	042637	042644	042651	042668
OC 4 Vinsko crvena RAL 3009		986,00	986,00	986,00	986,00
		043269	043276	043283	043290
MH 5 Bakarno smeđa RAL 8004		1 001,00	1 001,00		1 001,00
		042828	042835		042842
SB 6 Prijavo bela RAL 9002			1 001,00		1 001,00
			043535		043542
BH 7 Silver RAL 9006		1 001,00	1 001,00		1 001,00
		042453	042460		042477
PS 8 Prašnasto siva RAL 7037			1 001,00		1 001,00
			043412		043429
MM 9 Metalik bakarna RAL extra			1 073,00		1 073,00
			042958		042965
BHT – P.20 10 Tamno silver RAL 9007			1 210,00		
			095473		
MZ 11 Mahovínasto zelena RAL 6005			1 073,00		1 073,00
			043115		043122
MOT 12 Tamno plava RAL 5010			1 073,00		
			043030		
TZ 13 Trava zelena RAL 6011			1 073,00		
			043849		
Pakovanje u m 	10	15	20	25	30
Pakovanje u m 	420	630	840	1 050	1 260

POCINK
POLYESTER



OLUK POLUKRUŽNI [s=0,55]

P-PZ

Nominalna veličina	333	333	333	333	333
Dužina u m	2,0	3,0	4,0	5,0	6,0
Cena u din/m	Sa PDV-om	Sa PDV-om	Sa PDV-om	Sa PDV-om	Sa PDV-om
TM 1 Testa di Moro RAL 8028	1 051,00	1 022,00	1 022,00	1 022,00	1 022,00
	043740	043757	043764	043771	043788
AN 2 Antracit RAL 7016	1 051,00	1 022,00	1 022,00	1 022,00	1 022,00
	042316	042323	042330	042347	042354
IC 3 Intenzivno crna RAL 9005	1 051,00	1 022,00	1 022,00	1 022,00	1 022,00
	042675	042682	042699	042705	042712
OC 4 Vinsko crvena RAL 3009	1 051,00	1 022,00	1 022,00	1 022,00	1 022,00
	043306	043313	043320	043337	043344
MH 5 Bakarno smeđa RAL 8004	1 066,00	1 037,00	1 037,00	1 037,00	1 037,00
	042859	042866	042873	042880	042897
SB 6 Prijavo bela RAL 9002		1 037,00	1 037,00	1 037,00	1 037,00
		043559	043566	043573	043580
BH 7 Silver RAL 9006		1 037,00	1 037,00	1 037,00	1 037,00
		042484	042491	042507	042514
PS 8 Prašinasto siva RAL 7037		1 037,00	1 037,00	1 037,00	1 037,00
		043436	043443	043450	043467
MM 9 Metalik bakarna RAL extra			1 195,00	1 195,00	1 195,00
			042972	042989	042996
BHT – P.20 10 Tamno silver RAL 9007			1 224,00		1 224,00
			095480		095497
MZ 11 Mahovínasto zelena RAL 6005			1 195,00	1 195,00	1 195,00
			043139	043146	043153
MOT 12 Tamno plava RAL 5010			1 195,00		1 195,00
			043047		043054
TZ 13 Trava zelena RAL 6011			1 195,00		
			043856		
Pakovanje u m 	10	15	20	25	30
Pakovanje u m 	330	495	660	825	990



OLUK POLUKRUŽNI [s=0,55]

P-PZ

Nominalna veličina	400	400	500	500	333
Dužina u m	4,0	6,0	4,0	6,0	7,0
Cena u din/m	Sa PDV-om	Sa PDV-om	Sa PDV-om	Sa PDV-om	Sa PDV-om
TM 1 Testa di Moro RAL 8028	1 649,00	1 649,00			1 022,00
	043801	043818			043795 *
AN 2 Antracit RAL 7016	1 649,00	1 649,00	2 232,00	2 232,00	
	042361	042378	086730 *	086747 *	
IC 3 Intenzivno crna RAL 9005	1 649,00	1 649,00			
	042729	042736			
OC 4 Vinsko crvena RAL 3009	1 649,00	1 649,00			
	043351	043368			
MH 5 Bakarno smeđa RAL 8004	1 663,00	1 663,00			
	042903	042910			
SB 6 Prijavo bela RAL 9002	1 663,00	1 663,00	2 246,00	2 246,00	
	043597	043603	086778 *	086785 *	
BH 7 Silver RAL 9006	1 663,00	1 663,00	2 246,00	2 246,00	
	042521	042538	086754 *	086761 *	
PS 8 Prašnasto siva RAL 7037	1 663,00	1 663,00			
	043474	043481			
MM 9 Metalik bakarna RAL extra	1 750,00				
	043009				
BHT – P.20 10 Tamno silver RAL 9007		1 843,00			
		095503			
MZ 11 Mahovinasto zelena RAL 6005	1 750,00	1 750,00			
	043160	043177 *			
MOT 12 Tamno plava RAL 5010	1 750,00	1 750,00			
	043061	043078			
TZ 13 Trava zelena RAL 6011	1 750,00				
	043863 *				
Pakovanje u m 	20	30	20	30	35
Pakovanje u m 	540	810	–	–	1 155

* Izrađuje se po narudžbi

OLUK POLUKRUŽNI [s=0,50]

P-PZ

Nominalna veličina	250	250	250	250	250
Dužina u m	2,0	3,0	4,0	5,0	6,0
Cena u din/m	Sa PDV-om	Sa PDV-om	Sa PDV-om	Sa PDV-om	Sa PDV-om
TM Testa di Moro RAL 8028	1 763,00 069184 *	2 763,00 069191	3 763,00 069207	4 763,00 069009 *	5 763,00 069214 *
AN Antracit RAL 7016	2	677,00 068729	677,00 068736	677,00 068743 *	677,00 068750 *
IC Intenzivno crna RAL 9005	3	763,00 068965	763,00 068972	763,00 068989 *	763,00 068996 *
OC Vinsko crvena RAL 3009	4	763,00 069108 *	763,00 069115	763,00 069122 *	763,00 069139 *
BH Silver RAL 9006	5	763,00 068842 *	763,00 068859	763,00 068866 *	763,00 068873 *
TH Tmavo hneđa ČOKO RAL 8017	6	763,00 084774 *	763,00 084781		763,00 084804 *
MH Bakarno smeđa RAL 8004	9	763,00 084934 *	763,00 084941	763,00 084958 *	763,00 084965 *
Pakovanje u m	10	15	20	25	30
Pakovanje u m	480	720	960	1 200	1 440

* Izrađuje se po narudžbi

OLUK POLUKRUŽNI [s=0,50]

P-PZ

Nominalna veličina	280	280	280	280
Dužina u m	3,0	4,0	5,0	6,0
Cena u din/m	Sa PDV-om	Sa PDV-om	Sa PDV-om	Sa PDV-om
TM Testa di Moro RAL 8028	1 835,00 069238 *	2 835,00 069245	3 835,00 069252 *	4 835,00 069269 *
AN Antracit RAL 7016	2	742,00 068767 *	742,00 068774	742,00 068781 *
IC Intenzivno crna RAL 9005	3	835,00 069016 *	835,00 069023	835,00 069030 *
OC Vinsko crvena RAL 3009	4	835,00 069054 *	835,00 084767	835,00 084811 *
BH Silver RAL 9006	5	835,00 068880 *	835,00 068897	835,00 068903 *
TH Tmavo hneđa ČOKO RAL 8017	6		835,00 084835 *	835,00 084859 *
MH Bakarno smeđa RAL 8004	9	835,00 084989 *	835,00 084996	835,00 085009 *
Pakovanje u m	15	20	25	30
Pakovanje u m	630	840	1 050	1 260

* Izrađuje se po narudžbi

POCINK POLYESTER

OLUK POLUKRUŽNI [s=0,50]

P-PZ

Nominalna veličina	333	333	333
Dužina u m	2,0	3,0	4,0
Cena u din/m	Sa PDV-om	Sa PDV-om	Sa PDV-om
TM Testa di Moro RAL 8028	1 936,00 069276 *	936,00 069283 *	936,00 069290
AN Antracit RAL 7016	2	828,00 068804 *	828,00 068811
IC Intenzivno crna RAL 9005	3	936,00 069061 *	936,00 069078
OC Vinsko crvena RAL 3009	4	936,00 069146 *	936,00 069153
BH Silver RAL 9006	5	936,00 068927 *	936,00 068934
TH Tmavo hredá ĆOKO RAL 8017	6	936,00 084873 *	936,00 084880
MH Bakarno smeđa RAL 8004	9	936,00 085030 *	936,00 085047
Pakovanje u m	10	15	20
Pakovanje u m	330	495	660

* Izrađuje se po narudžbi

OLUK POLUKRUŽNI [s=0,50]



P-PZ

Nominalna veličina	333	333	333
Dužina u m	5,0	6,0	7,0
Cena u din/m	Sa PDV-om	Sa PDV-om	Sa PDV-om
TM Testa di Moro RAL 8028	1 936,00 069306 *	936,00 069313 *	936,00 069320 *
AN Antracit RAL 7016	2 828,00 068828 *	828,00 068835 *	
IC Intenzivno crna RAL 9005	3 936,00 069085 *	936,00 069092 *	
OC Vinsko crvena RAL 3009	4 936,00 069160 *	936,00 069177 *	
BH Silver RAL 9006	5 936,00 068941 *	936,00 068958 *	
TH Tmavo hredá ĆOKO RAL 8017	6 936,00 084897	936,00 084903	
MH Bakarno smeđa RAL 8004	9 936,00 085054 *	936,00 085061 *	
Pakovanje u m	25	30	35
Pakovanje u m	825	990	1 155

* Izrađuje se po narudžbi

OLUK LEŽEĆI [s=0,55]

P-PZS

Nominalna veličina	650	650
Dužina u m	4,0	6,0
Cena u din/m	Sa PDV-om	Sa PDV-om
TM 1 Testa di Moro RAL 8028	3 528,00 049926	3 528,00 049933
AN 2 Antracit RAL 7016	3 528,00 049759	3 528,00 049766
IC 3 Intenzivno crna RAL 9005	3 528,00 049797	3 528,00 049803
OC 4 Vinsko crvena RAL 3009	3 528,00 049865	3 528,00 049872
MH 5 Bakarno smeđa RAL 8004	3 672,00 049810	3 672,00 049827
SB 6 Prijava bela RAL 9002	3 672,00 049902	
BH 7 Silver RAL 9006	3 672,00 049773	3 672,00 049780
PS 8 Prašinsto siva RAL 7037	3 672,00 049889	
MM 9 Metalik bakarna RAL extra	4 032,00 049834	
BHT – P.20 10 Tamno silver RAL 9007	4 680,00 095749 *	
MZ 11 Mahovínasto zelena RAL 6005	4 032,00 049858	
MOT 12 Tamno plava RAL 5010	4 032,00 049841 *	
TZ 13 Trava zelena RAL 6011	4 032,00 049940 *	
Pakovanje u m 	4	6
Pakovanje u m 	200	300

* Izrađuje se po narudžbi



DILATACIONA POLUOKRUGLOG OLUKA

P-PZDI

Nominalna veličina	250/260	280/260	333/260	400/260
Cena u din/kom	Sa PDV-om	Sa PDV-om	Sa PDV-om	Sa PDV-om
TM 1 Testa di Moro RAL 8028	2 102,00 013064	2 232,00 013071	2 434,00 013088	2 866,00 013095
AN 2 Antracit RAL 7016	2 102,00 012661	2 232,00 012678	2 434,00 012685	2 866,00 012692
IC 3 Intenzivno crna RAL 9005	2 102,00 012746 *	2 232,00 012753 *	2 434,00 012760	2 866,00 012777 *
OC 4 Vinsko crvena RAL 3009	2 102,00 012944 *	2 232,00 012951 *	2 434,00 012968 *	2 866,00 012975 *
MH 5 Bakarno smeđa RAL 8004	2 102,00 012784 *	2 232,00 012791 *	2 434,00 012807 *	2 866,00 012814 *
SB 6 Prijavo bela RAL 9002	2 102,00 013026 *	2 232,00 013033 *	2 434,00 013040 *	2 866,00 013057 *
BH 7 Silver RAL 9006	2 102,00 012708 *	2 232,00 012715 *	2 434,00 012722 *	2 866,00 012739 *
PS 8 Prašinasto siva RAL 7037	2 102,00 012982 *	2 232,00 012999 *	2 434,00 013002 *	2 866,00 013019 *
MM 9 Metalik bakarna RAL extra	2 102,00 012821 *	2 232,00 012838 *	2 434,00 012845 *	2 866,00 012852 *
BHT – P.20 10 Tamno silver RAL 9007	2 102,00 096098 *	2 232,00 096104 *	2 434,00 096111 *	2 866,00 114044 *
MZ 11 Mahovinasno zelena RAL 6005	2 102,00 012906 *	2 232,00 012913 *	2 434,00 012920 *	2 866,00 012937 *
MOT 12 Tamno plava RAL 5010	2 102,00 012869 *	2 232,00 012876 *	2 434,00 012883 *	2 866,00 012890 *
TZ 13 Trava zelena RAL 6011	2 102,00 013101 *	2 232,00 013118 *	2 434,00 013125 *	2 866,00 013132 *
Pakovanje u kom	3	3	5	5
Pakovanje u kom	360	360	200	200

* Izrađuje se po narudžbi

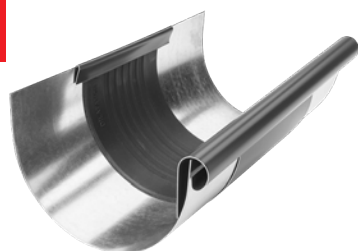

DILATACIONA ZA LEŽEĆI OLUK

P-PZSDI



Nominalna veličina		670/260
Cena u din/kom		Sa PDV-om
TM 1 Testa di Moro RAL 8028		4 536,00 013637 *
AN 2 Antracit RAL 7016		4 536,00 013545 *
IC 3 Intenzivno crna RAL 9005		4 536,00 013569 *
OC 4 Vinsko crvena RAL 3009		4 536,00 013606 *
MH 5 Bakarno smeđa RAL 8004		4 536,00 013576 *
SB 6 Prijavo bela RAL 9002		4 536,00 013620 *
BH 7 Silver RAL 9006		4 536,00 013552 *
PS 8 Prašnasto siva RAL 7037		4 536,00 013613 *
MM 9 Metalik bakarna RAL extra		4 536,00 013583 *
BHT – P.20 10 Tamno silver RAL 9007		4 536,00 096067 *
MZ 11 Mahovinasto zelena RAL 6005		4 536,00 013651 *
MOT 12 Tamno plava RAL 5010		4 536,00 013590 *
TZ 13 Trava zelena RAL 6011		4 536,00 013644 *
Pakovanje u kom		1
Pakovanje u kom		40

* Izrađuje se po narudžbi



DILATACIONA TRAKA

P-PZDIP

Nominalna veličina	Dužina u m	EAN broj proizvoda	Pakovanje u m		Cena sa PDV-om [din/m]
260	3,0	012470	3	120	4 838,00
260	6,0	012487	6	240	4 838,00

KORIŠTENJE DILATACIONOG ŽLEBA I DILATACIONE TRAKE

DILATACIONI ŽLEB

PRIMER montaže: Žleb pod oluk razvijene širine do 500 mm. Dilatacioni žleb mora da bude montiran u rastojanjima 15 m. Za spoljašnji ugao i početak žleba važi polovina standardne vrednosti: maksimalno 7,5 m. Za unutrašnji ugao važi četvrtina standardne vrednosti: maksimalno 3,75 m. Za ostale materijale i dimenzije: vidi tabelu niže. Uglovi se uvek računaju kao čvrste tačke.

POLUKRUŽNI DILATACIONI ŽLEBOVI

Razvijena širina žleba	Aluminijum	Pocink, Cinkotit, Bakar, Inox
< 500	12	15
> 500	8	10

DILATACIONA TRAKA

Unutrašnja instalacija: na žlebove pričvršćene bez lepljenja na podlogu krova sa nestandardnim profilom i limenu oplatu zida.

DILATACIONA TRAKA

Razvijena širina žleba	Aluminijum	Pocink, Cinkotit, Bakar, Inox
< 500	8	10
> 500	6	8

Za spoljašnji ugao i početak žleba važi polovina standardne vrednosti. Za unutrašnji ugao važi četvrtina standardne vrednosti.

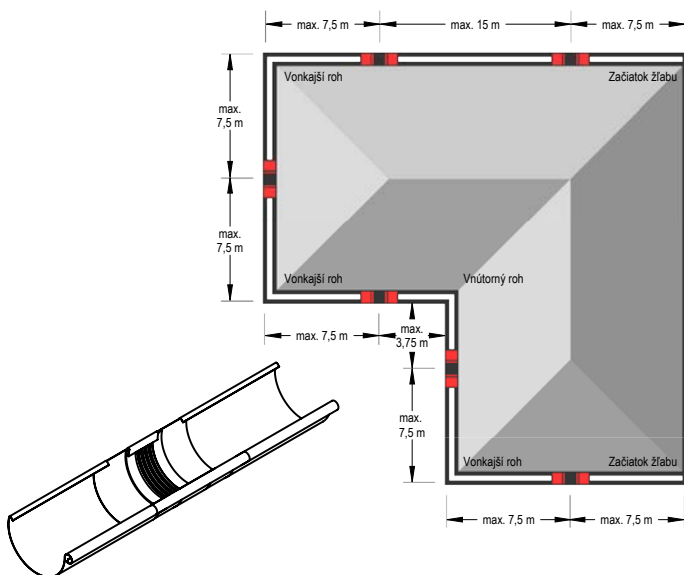

Napomena uz montažu dilatacionih žlebova.

Za vreme montaže lemljenjem, prvo pokrite srednji gumeni deo mokrom krpom (kako ne bi došlo do prenosa topline na srednji gumeni deo). Mora da se održava minimalna udaljenost 6 cm od srednjeg gumenog dela. U svakom slučaju je potrebno izbegavati kontakt gume i plamena.

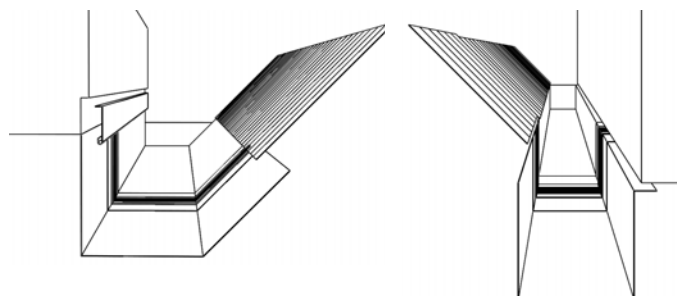

Napomena uz montažu dilatacione trake.

Kada se savijaju i montiraju dilatacioni elementi, proverite sledeće:

- Klešta za savijanje imaju radijus minimalno 2 mm.
- Za debljinu lima 1 mm se mora održati poluprečnik minimalno 5 mm.
- Klešta za savijanje moraju da za vreme savijanja budu podešena za debljinu 3 do 4 mm, kako bi se sprečio efekt sečenja – oštećenja gume.
- Srednji gumeni deo za vreme savijanja ne sme da bude pritisnut ili oštećen. Zbog toga treba koristiti aluminijumsku limenu traku debljine 2 do 5 mm, i saviti je tako, da se može pričvrstiti kao zaštita za klešta za savijanje. Time ćemo dobiti veći poluprečnik savijanja, i sprečiti da se ošteti srednji gumeni deo.

ALUMINIJUM ZADRŽAČ NEČISTOĆA

P-PZNLNLM

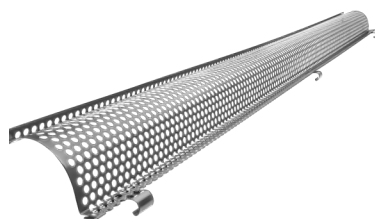





Nominalna veličina		333
Dužina u m		2,0
Cena u din/kom		Sa PDV-om
TM 1 Testa di Moro RAL 8028		3 816,00 064943
AN 2 Antracit RAL 7016		3 816,00 064912
IC 3 Intenzivno crna RAL 9005		3 816,00 064929 *
OC 4 Vinsko crvena RAL 3009		3 816,00 064936 *
MH 5 Bakarno smeđa RAL 8004		3 816,00 119766 *
SB 6 Prijavo bela RAL 9002		3 816,00 117762 *
BH 7 Silver RAL 9006		3 816,00 117717 *
PS 8 Prašino siva RAL 7037		3 816,00 117755 *
MM 9 Metalik bakarna RAL extra		3 816,00 117724 *
BHT – P.20 10 Tamno silver RAL 9007		3 816,00 097156 *
MZ 11 Mahovino zelena RAL 6005		3 816,00 117748 *
MOT 12 Tamno plava RAL 5010		3 816,00 117731 *
TZ 13 Trava zelena RAL 6011		3 816,00 117779 *
Pakovanje u kom		15
Pakovanje u kom		120

* Izrađuje se po narudžbi

POCINK POLYESTER



PVC SADRŽAČ LIŠĆA

SD-ZNL MRIEZKA

Nominalna veličina	Dužina u m	EAN broj proizvoda	Pakovanje u kom		Cena sa PDV-om [din/kom]
					
 171	1,0	008473	30	450	648,00
 171	1,0	008466	30	450	648,00

PVC SADRŽAČ LIŠĆA

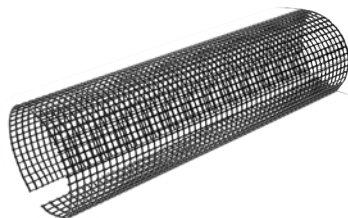
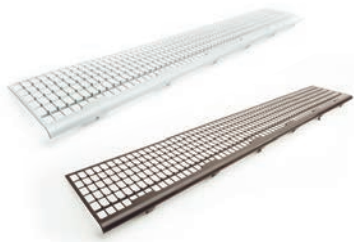

SD-ZNL N

Nominalna veličina	Dužina u m	EAN broj proizvoda	Pakovanje u kom		Cena sa PDV-om [din/kom]
					
250	3,0	008480	10	400	3 442,00
280-333	3,0	008497	10	400	3 456,00



DRŽAČ VULCNE OLUKA

P-PDZNV

Nominalna veličina	250-280	333	400
Veličina u mm	18	20	22
Cena u din/kom	Sa PDV-om	Sa PDV-om	Sa PDV-om
TM 1 Testa di Moro RAL 8028	230,00 085665	230,00 085672	230,00 085689 *
AN 2 Antracit RAL 7016	230,00 085290	230,00 085306	230,00 085313
IC 3 Intenzivno crna RAL 9005	230,00 085351	230,00 085368	230,00 085375 *
OC 4 Vinsko crvena RAL 3009	230,00 085504	230,00 085573	230,00 085597 *
MH 5 Bakarno smeđa RAL 8004	230,00 085382	230,00 085399	230,00 085405 *
SB 6 Prijavo bela RAL 9002	230,00 085634 *	230,00 085641	230,00 085658 *
BH 7 Silver RAL 9006	230,00 085320	230,00 085337	230,00 085344 *
PS 8 Prašinsto siva RAL 7037	230,00 085603	230,00 085610	230,00 085627 *
MM 9 Metalik bakarna RAL extra	230,00 085412 *	230,00 085429	230,00 085436 *
BHT – P.20 10 Tamno silver RAL 9007	230,00 094636 *	230,00 094643 *	230,00 094650 *
MZ 11 Mahovínasto zelena RAL 6005	230,00 085474 *	230,00 085481 *	230,00 085498 *
MOT 12 Tamno plava RAL 5010	230,00 085443 *	230,00 085450 *	230,00 085467 *
TZ 13 Trava zelena RAL 6011	230,00 085696 *	230,00 085702 *	230,00 085719 *
Pakovanje u kom 	25	25	25
Pakovanje u kom 	3 000	3 000	3 000

* Izrađuje se po narudžbi



SPOJNICA ZA OLUK

P-PSPZ

Nominalna veličina	250	280	333
Cena u din/kom	Sa PDV-om	Sa PDV-om	Sa PDV-om
TM 1 Testa di Moro RAL 8028	547,00 083852	547,00 083869	576,00 083876
AN 2 Antracit RAL 7016	547,00 083456	547,00 083463	576,00 083470
IC 3 Intenzivno crna RAL 9005	547,00 083531	547,00 083548	576,00 083555
OC 4 Vinsko crvena RAL 3009	547,00 083739	547,00 083746	576,00 083753
MH 5 Bakarno smeđa RAL 8004	547,00 083579	547,00 083586	576,00 083593
SB 6 Prijavo bela RAL 9002	547,00 083814	547,00 083821	576,00 083838
BH 7 Silver RAL 9006	547,00 083494	547,00 083500	576,00 083517
PS 8 Prašinasto siva RAL 7037	547,00 083777	547,00 083784	576,00 083791
MM 9 Metalik bakarna RAL extra	547,00 083616	547,00 083623	576,00 083630
BHT – P.20 10 Tamno silver RAL 9007	547,00 094681	547,00 094698 *	576,00 094704
MZ 11 Mahovinasto zelena RAL 6005	547,00 083692	547,00 083708	576,00 083715
MOT 12 Tamno plava RAL 5010	547,00 083654	547,00 083661	576,00 083678
TZ 13 Trava zelena RAL 6011	547,00 083890 *	547,00 083906 *	576,00 083913
Pakovanje u kom 	5	5	5
Pakovanje u kom 	600	600	600

* Izrađuje se po narudžbi

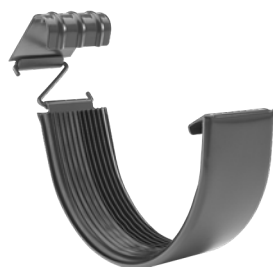

KUKA

P-PHP

Nominalna veličina	200/380	250/430	280/480	280/480
Materijal	25/4	25/5	25/5	30/5
Cena u din/kom	Sa PDV-om	Sa PDV-om	Sa PDV-om	Sa PDV-om
TM Testa di Moro RAL 8028	1 475,00	425,00	454,00	497,00
	045362	045379	045386	045393
AN Antracit RAL 7016	2 475,00	425,00	454,00	497,00
	044648	044655	044662	044679
IC Intenzivno crna RAL 9005	3 475,00	425,00	454,00	497,00
	044808	044815	044822	044839
OC Vinsko crvena RAL 3009	4 475,00	425,00	454,00	497,00
	045140	045157	045164	045171
MH Bakarno smeđa RAL 8004	5 475,00	425,00	454,00	497,00
	044884	044891	044907	044914
SB Prijavo bela RAL 9002	6 475,00	425,00	454,00	497,00
	045287	045294	045300	045317
BH Silver RAL 9006	7 475,00	425,00	454,00	497,00
	044723	044730	044747	044754
PS Prašinasto siva RAL 7037	8 475,00	425,00		497,00
	045225	045232		045249
MM Metalik bakarna RAL extra	9 475,00	425,00		497,00
	044969	044976		044983
BHT – P.20 Tamno silver RAL 9007	10	425,00		497,00
		095961		095978
MZ Mahovínasto zelena RAL 6005	11 475,00	425,00		497,00
	045089	045096		045102
MOT Tamno plava RAL 5010	12 475,00	425,00		497,00
	045027	045034		045041
TZ Trava zelena RAL 6011	13 475,00	425,00		497,00
	045454 *	045461		045478
Pakovanje u kom 	25	25	25	25
Pakovanje u kom 	1 000	1 000	1 000	1 000

* Izrađuje se po narudžbi



KUKA

P-PHP

Nominalna veličina	333/550	333/550	333/550	333/610	400/610
Materijal	25/5	30/4	30/5	30/5	30/6
Cena u din/kom	Sa PDV-om	Sa PDV-om	Sa PDV-om	Sa PDV-om	Sa PDV-om
TM 1 Testa di Moro RAL 8028	454,00	475,00	504,00	590,00	850,00
	045409	045416 *	045423	045430	045447
AN 2 Antracit RAL 7016	454,00	475,00	504,00	590,00	850,00
	044686	080127 *	044693	044709	044716
IC 3 Intenzivno crna RAL 9005	454,00		504,00	590,00	850,00
	044846		044853	044860	044877
OC 4 Vinsko crvena RAL 3009	454,00		504,00	590,00	850,00
	045188		045195	045201	045218
MH 5 Bakarno smeđa RAL 8004	454,00		504,00	590,00	850,00
	044921		044938	044945	044952
SB 6 Prijavo bela RAL 9002	454,00		504,00	590,00	850,00
	045324		045331	045348	045355
BH 7 Silver RAL 9006	454,00		504,00	590,00	850,00
	044761		044778	044785	044792
PS 8 Prašnasto siva RAL 7037			504,00	590,00	850,00
			045256	045263	045270
MM 9 Metalik bakarna RAL extra			504,00	590,00	850,00
			044990	045003	045010
BHT – P.20 10 Tamno silver RAL 9007			504,00		850,00
			095985		095992
MZ 11 Mahovínasto zelena RAL 6005			504,00	590,00	850,00
			045119	045126	045133
MOT 12 Tamno plava RAL 5010			504,00	590,00	850,00
			045058	045065	045072
TZ 13 Trava zelena RAL 6011			504,00	590,00	850,00
			045485	045492	045508 *
Pakovanje u kom	25	25	25	25	25
Pakovanje u kom	1 000	1 000	1 000	1 000	500

* Izrađuje se po narudžbi

POCINK
POLYESTER



KUKA S NOSOM

P-PHPN

Nominalna veličina	250/430	280/480	333/550
Materijal	25/5	25/5	25/5
Cena u din/kom	Sa PDV-om	Sa PDV-om	Sa PDV-om
TM 1 Testa di Moro RAL 8028	418,00 095930	418,00 095947	461,00 095954
AN 2 Antracit RAL 7016	418,00 095824	418,00 095831	461,00 095848
IC 3 Intenzivno crna RAL 9005		418,00 095879	461,00 095886 *
MH 5 Bakarno smeđa RAL 8004		418,00 095893	461,00 095909
SB 6 Prijavo bela RAL 9002		418,00 095916	461,00 095923 *
BH 7 Silver RAL 9006		418,00 095855	461,00 095862
PS 8 Prašinasto siva RAL 7037			461,00 117496 *
Pakovanje u kom	25	25	25
Pakovanje u kom	1 000	1 000	1 000

* Izrađuje se po narudžbi

KUKA PRIKUČAVAJUĆA S NOSOM

P-PHPNK

Nominalna veličina	250	280	333
Materijal	25/4	25/4	25/5
Cena u din/kom	Sa PDV-om	Sa PDV-om	Sa PDV-om
TM 1 Testa di Moro RAL 8028	454,00 095435	482,00 095442	511,00 095459
AN 2 Antracit RAL 7016	454,00 095312	482,00 095329	511,00 095336
IC 3 Intenzivno crna RAL 9005	454,00 095374	482,00 095381	511,00 095398
MH 5 Bakarno smeđa RAL 8004	454,00 095404	482,00 095411	511,00 095428
BH 7 Silver RAL 9006	454,00 095343 *	482,00 095350	511,00 095367
Pakovanje u kom	25	25	25
Pakovanje u kom	1 000	1 000	1 000

* Izrađuje se po narudžbi



KUKA ZA LEŽEĆI OLUK OJAČANA

P-PHSSN

Nominalna veličina	4
Materijal	20/6
Cena u din/kom	Sa PDV-om
TM 1 Testa di Moro RAL 8028	1 238,00 033567
AN 2 Antracit RAL 7016	1 238,00 033468
IC 3 Intenzivno crna RAL 9005	1 238,00 033482
OC 4 Vinsko crvena RAL 3009	1 238,00 033536
MH 5 Bakarno smeđa RAL 8004	1 238,00 033499
SB 6 Prijavo bela RAL 9002	1 238,00 033550
BH 7 Silver RAL 9006	1 238,00 033475
PS 8 Prašinasto siva RAL 7037	1 238,00 033543
MM 9 Metalik bakarna RAL extra	1 238,00 033505
BHT – P.20 10 Tamno silver RAL 9007	1 238,00 095510 *
MZ 11 Mahovínasto zelena RAL 6005	1 238,00 033529
MOT 12 Tamno plava RAL 5010	1 238,00 033512 *
TZ 13 Trava zelena RAL 6011	1 238,00 033574
Pakovanje u kom	25
Pakovanje u kom	1 000

* Izrađuje se po narudžbi

POCINK
POLYESTER



KUKA PRIKUCAVAJUĆA

P-PHPK



Nominalna veličina	200	250	280	333	400
Materijal	25/4	25/4	25/4	25/5	30/5
Cena u din/kom	Sa PDV-om	Sa PDV-om	Sa PDV-om	Sa PDV-om	Sa PDV-om
TM Testa di Moro RAL 8028	1 518,00	490,00	526,00	569,00	792,00
	065551	065568	065575	065582	065599
AN Antracit RAL 7016	2 518,00	490,00	526,00	569,00	792,00
	065056	065063	065070	065087	065094
IC Intenzivno crna RAL 9005	3 518,00	490,00	526,00	569,00	792,00
	065155	065162	065179	065186	065193 *
OC Vinsko crvena RAL 3009	4 518,00	490,00	526,00	569,00	792,00
	065407	065414	065421	065438	065445
MH Bakarno smeđa RAL 8004	5 518,00	490,00	526,00	569,00	792,00
	065209	065216	065223	065230	065247 *
SB Prijavo bela RAL 9002	6 518,00	490,00	526,00	569,00	792,00
	065506	065513	065520	065537	065544
BH Silver RAL 9006	7 518,00	490,00	526,00	569,00	792,00
	065100	065117	065124	065131	065148
PS Prašinasto siva RAL 7037	8 518,00	490,00	526,00	569,00	792,00
	065452	065469	065476	065483	065490
MM Metalik bakarna RAL extra	9 518,00	490,00	526,00	569,00	792,00
	065254	065261	065278	065285	065292 *
BHT – P.20 Tamno silver RAL 9007	10	490,00	526,00	569,00	
		095251	095268	095275	
MZ Mahovínasto zelena RAL 6005	11 518,00	490,00	526,00	569,00	792,00
	065353	065360	065377	065384	065391 *
MOT Tamno plava RAL 5010	12 518,00	490,00	526,00	569,00	792,00
	065308 *	065315	065322	065339	065346
TZ Trava zelena RAL 6011	13 518,00	490,00	526,00	569,00	792,00
	065605 *	065612 *	065629 *	065636 *	065643 *
Pakovanje u kom	25	25	25	25	20
Pakovanje u kom	1 000	1 000	1 000	1 000	800

* Izrađuje se po narudžbi

KRIVINA SPOLJAŠNJA

P-PRA

Nominalna veličina	200	250	280	333	400
Cena u din/kom	Sa PDV-om	Sa PDV-om	Sa PDV-om	Sa PDV-om	Sa PDV-om
TM 1 Testa di Moro RAL 8028	1 714,00 075673	1 685,00 075680	1 699,00 075697	1 714,00 075703	4 306,00 075710
AN 2 Antracit RAL 7016	1 714,00 075178	1 685,00 075185	1 699,00 075192	1 714,00 075208	4 306,00 075215
IC 3 Intenzivno crna RAL 9005	1 714,00 075260	1 685,00 075284	1 699,00 075291	1 714,00 075307	4 306,00 075314
OC 4 Vinsko crvena RAL 3009	1 714,00 075529	1 685,00 075536	1 699,00 075543	1 714,00 075567	4 306,00 075550
MH 5 Bakarno smeđa RAL 8004	1 714,00 075321	1 685,00 075338	1 699,00 075345	1 714,00 075352	4 306,00 075369
SB 6 Prijavo bela RAL 9002	1 714,00 075635	1 685,00 075628	1 699,00 075642	1 714,00 075659	4 306,00 075666
BH 7 Silver RAL 9006	1 714,00 075222	1 685,00 075239	1 699,00 075246	1 714,00 075253	4 306,00 075277
PS 8 Prašinasto siva RAL 7037	1 714,00 075574	1 685,00 075581	1 699,00 075598	1 714,00 075604	4 306,00 075611
MM 9 Metalik bakarna RAL extra	1 714,00 075376	1 685,00 075383	1 699,00 075390	1 714,00 075406	4 306,00 075413
BHT – P.20 10 Tamno silver RAL 9007		1 685,00 094384	1 699,00 094391 *	1 714,00 094407	4 306,00 110695
MZ 11 Mahovinasto zelena RAL 6005	1 714,00 075475	1 685,00 075482	1 699,00 075499	1 714,00 075505	4 306,00 075512
MOT 12 Tamno plava RAL 5010	1 714,00 075420	1 685,00 075437	1 699,00 075444	1 714,00 075451	4 306,00 075468
TZ 13 Trava zelena RAL 6011	1 714,00 075727 *	1 685,00 075734	1 699,00 075741	1 714,00 075758	4 306,00 075765 *
Pakovanje u kom	5	5	5	5	5
Pakovanje u kom	150	150	150	150	150

* Izrađuje se po narudžbi



KRIVINA UNUTRAŠNJA

P-PRI

Nominalna veličina	200	250	280	333	400
Cena u din/kom	Sa PDV-om	Sa PDV-om	Sa PDV-om	Sa PDV-om	Sa PDV-om
TM 1 Testa di Moro RAL 8028	1 714,00 076281	1 685,00 076274	1 699,00 076298	1 714,00 076304	4 306,00 076311
AN 2 Antracit RAL 7016	1 714,00 075772	1 685,00 075789	1 699,00 075796	1 714,00 075802	4 306,00 075819
IC 3 Intenzivno crna RAL 9005	1 714,00 075871	1 685,00 075888	1 699,00 075895	1 714,00 075901	4 306,00 075918
OC 4 Vinsko crvena RAL 3009	1 714,00 076120	1 685,00 076137	1 699,00 076144	1 714,00 076168	4 306,00 076151
MH 5 Bakarno smeđa RAL 8004	1 714,00 075925	1 685,00 075932	1 699,00 075949	1 714,00 075956	4 306,00 075963
SB 6 Prijava bela RAL 9002	1 714,00 076229	1 685,00 076236	1 699,00 076243	1 714,00 076250	4 306,00 076267
BH 7 Silver RAL 9006	1 714,00 075826	1 685,00 075833	1 699,00 075840	1 714,00 075857	4 306,00 075864
PS 8 Prašinasto siva RAL 7037	1 714,00 076175	1 685,00 076199	1 699,00 076182	1 714,00 076205	4 306,00 076212
MM 9 Metalik bakarna RAL extra	1 714,00 075970	1 685,00 075987	1 699,00 075994	1 714,00 076007	4 306,00 076014
BHT – P.20 10 Tamno silver RAL 9007		1 685,00 094414	1 699,00 094421 *	1 714,00 094438	4 306,00 110688
MZ 11 Mahovinasto zelena RAL 6005	1 714,00 076076	1 685,00 076083	1 699,00 076090	1 714,00 076106	4 306,00 076113
MOT 12 Tamno plava RAL 5010	1 714,00 076021 *	1 685,00 076038	1 699,00 076045	1 714,00 076052	4 306,00 076069
TZ 13 Trava zelena RAL 6011	1 714,00 076335 *	1 685,00 076328	1 699,00 076342	1 714,00 076359	4 306,00 076366 *
Pakovanje u kom	5	5	5	5	5
Pakovanje u kom	150	150	150	150	150

* Izrađuje se po narudžbi



ZAVRŠETAK

P-PCL

Nominalna veličina	200	250	280	333	400
Cena u din/kom	Sa PDV-om	Sa PDV-om	Sa PDV-om	Sa PDV-om	Sa PDV-om
TM 1 Testa di Moro RAL 8028	209,00	187,00	202,00	209,00	324,00
	003164	003171	003188	003195	003201
AN 2 Antracit RAL 7016	209,00	187,00	202,00	209,00	324,00
	002662	002679	002686	002693	002709
IC 3 Intenzivno crna RAL 9005	209,00	187,00	202,00	209,00	324,00
	002761	002778	002785	002792	002808
OC 4 Vinsko crvena RAL 3009	209,00	187,00	202,00	209,00	324,00
	003010	003027	003034	003041	003058
MH 5 Bakarno smeđa RAL 8004	209,00	187,00	202,00	209,00	324,00
	002815	002822	002839	002846	002853
SB 6 Prijava bela RAL 9002	209,00	187,00	202,00	209,00	324,00
	003119	003126	003133	003140	003157
BH 7 Silver RAL 9006	209,00	187,00	202,00	209,00	324,00
	002716	002723	002730	002747	002754
PS 8 Prašinasto siva RAL 7037	209,00	187,00	202,00	209,00	324,00
	003065	003072	003089	003096	003102
MM 9 Metalik bakarna RAL extra	209,00	187,00	202,00	209,00	324,00
	002860	002877	002884	002891	002907
BHT – P.20 10 Tamno silver RAL 9007		187,00	202,00	209,00	324,00
		094568	094575 *	094582	094599
MZ 11 Mahovinasto zelena RAL 6005	209,00	187,00	202,00	209,00	324,00
	002969	002976	002983	002990	003003
MOT 12 Tamno plava RAL 5010	209,00	187,00	202,00	209,00	324,00
	002914	002921	002938	002945	002952
TZ 13 Trava zelena RAL 6011	209,00	187,00	202,00	209,00	324,00
	003218 *	003225	003232	003249	003256
Pakovanje u kom	6/60	6/60	6/60	6/60	4/40
Pakovanje u kom	1 440	1 440	1 440	1 440	960

* Izrađuje se po narudžbi



ZAVRŠETAK SA GUMOM

P-PCLG

Nominalna veličina	250	280	333
Cena u din/kom	Sa PDV-om	Sa PDV-om	Sa PDV-om
TM 1 Testa di Moro RAL 8028	382,00 004338	418,00 004345	432,00 004352
AN 2 Antracit RAL 7016	382,00 004031	418,00 004048	432,00 004055
IC 3 Intenzivno crna RAL 9005	382,00 004093	418,00 004109	432,00 004116
OC 4 Vinsko crvena RAL 3009	382,00 004246	418,00 004253	432,00 004260
MH 5 Bakarno smeđa RAL 8004	382,00 004123	418,00 004130	432,00 004147
SB 6 Prijavo bela RAL 9002	382,00 004307	418,00 004314	432,00 004321
BH 7 Silver RAL 9006	382,00 004062	418,00 004079	432,00 004086
PS 8 Prašinasto siva RAL 7037	382,00 004277	418,00 004284	432,00 004291
MM 9 Metalik bakarna RAL extra	382,00 004154	418,00 004161	432,00 004178
BHT – P.20 10 Tamno silver RAL 9007	382,00 094605	418,00 094612 *	432,00 094629
MZ 11 Mahovinasto zelena RAL 6005	382,00 004215	418,00 004222	432,00 004239
MOT 12 Tamno plava RAL 5010	382,00 004185	418,00 004192	432,00 004208
TZ 13 Trava zelena RAL 6011	382,00 004369 *	418,00 004376 *	432,00 004383 *
Pakovanje u kom 	4/40	4/40	4/40
Pakovanje u kom 	960	960	960



* Izrađuje se po narudžbi

KOTLIĆ

P-PKL

Nominalna veličina	200/60	250/60	250/80	280/80	280/100
Cena u din/kom	Sa PDV-om	Sa PDV-om	Sa PDV-om	Sa PDV-om	Sa PDV-om
TM 1 Testa di Moro RAL 8028	1 066,00 067357	1 296,00 067364	950,00 067371	1 037,00 067388	1 037,00 067395
AN 2 Antracit RAL 7016	1 066,00 066251	1 296,00 066268	950,00 066275	1 037,00 066282	1 037,00 066299
IC 3 Intenzivno crna RAL 9005	1 066,00 066473	1 296,00 066480	950,00 066497	1 037,00 066503	1 037,00 066510
OC 4 Vinsko crvena RAL 3009	1 066,00 067029	1 296,00 067036	950,00 067043	1 037,00 067050	1 037,00 067067
MH 5 Bakarno smeđa RAL 8004	1 066,00 066589	1 296,00 066596	950,00 066602	1 037,00 066619	1 037,00 066626
SB 6 Prijavo bela RAL 9002	1 066,00 067241	1 296,00 067258	950,00 067265	1 037,00 067272	1 037,00 067289
BH 7 Silver RAL 9006	1 066,00 066367	1 296,00 066374	950,00 066381	1 037,00 066398	1 037,00 066404
PS 8 Prašinasto siva RAL 7037	1 066,00 067135	1 296,00 067142 *	950,00 067159	1 037,00 067166	1 037,00 067173
MM 9 Metalik bakarna RAL extra	1 066,00 066695	1 296,00 066701 *	950,00 066718	1 037,00 066725	1 037,00 066732
BHT – P.20 10 Tamno silver RAL 9007	1 066,00 119728 *	1 296,00 119735 *	950,00 094469	1 037,00 094476	1 037,00 094483
MZ 11 Mahovinasto zelena RAL 6005	1 066,00 066916	1 296,00 066923	950,00 066930	1 037,00 066947	1 037,00 066954
MOT 12 Tamno plava RAL 5010	1 066,00 066800 *	1 296,00 066817 *	950,00 066824	1 037,00 066831	1 037,00 066848
TZ 13 Trava zelena RAL 6011	1 066,00 067463 *	1 296,00 067470 *	950,00 067487	1 037,00 067494 *	1 037,00 067500
Pakovanje u kom 	20	20	20	20	20
Pakovanje u kom 	600	600	600	600	600

* Izrađuje se po narudžbi



KOTLIĆ

P-PKL



Nominalna veličina	333/80	333/100	333/120
Cena u din/kom	Sa PDV-om	Sa PDV-om	Sa PDV-om
TM 1 Testa di Moro RAL 8028	1 210,00 067401	1 145,00 067418	1 368,00 067425
AN 2 Antracit RAL 7016	1 210,00 066305	1 145,00 066312	1 368,00 066329
IC 3 Intenzivno crna RAL 9005	1 210,00 066527	1 145,00 066534	1 368,00 066541
OC 4 Vinsko crvena RAL 3009	1 210,00 067074	1 145,00 067081	1 368,00 067098
MH 5 Bakarno smeđa RAL 8004	1 210,00 066633	1 145,00 066640	1 368,00 066657
SB 6 Prijavo bela RAL 9002	1 210,00 067296	1 145,00 067302	1 368,00 067326
BH 7 Silver RAL 9006	1 210,00 066411	1 145,00 066428	1 368,00 066435
PS 8 Prašnasto siva RAL 7037	1 210,00 067180	1 145,00 067197	1 368,00 067203
MM 9 Metalik bakarna RAL extra	1 210,00 066749	1 145,00 066756	1 368,00 066763
BHT – P.20 10 Tamno silver RAL 9007	1 210,00 094490 *	1 145,00 094506	1 368,00 094513
MZ 11 Mahovinsto zelena RAL 6005	1 210,00 066961	1 145,00 066978	1 368,00 066985
MOT 12 Tamno plava RAL 5010	1 210,00 066855 *	1 145,00 066862	1 368,00 066879
TZ 13 Trava zelena RAL 6011	1 210,00 067517 *	1 145,00 067524	1 368,00 067531
Pakovanje u kom	20	20	15
Pakovanje u kom	600	600	300

* Izrađuje se po narudžbi

KOTLIĆ

P-PKL

Nominalna veličina	400/100	400/120	400/150
Cena u din/kom	Sa PDV-om	Sa PDV-om	Sa PDV-om
TM 1 Testa di Moro RAL 8028	2 736,00 067432	2 736,00 067449	3 096,00 067456
AN 2 Antracit RAL 7016	2 736,00 066336	2 736,00 066343	3 096,00 066350
IC 3 Intenzivno crna RAL 9005	2 736,00 066558	2 736,00 066565	3 096,00 066572
OC 4 Vinsko crvena RAL 3009	2 736,00 067104 *	2 736,00 067111	3 096,00 067128
MH 5 Bakarno smeđa RAL 8004	2 736,00 066664 *	2 736,00 066671	3 096,00 066688
SB 6 Prijavo bela RAL 9002	2 736,00 067319	2 736,00 067333	3 096,00 067340
BH 7 Silver RAL 9006	2 736,00 066442	2 736,00 066459	3 096,00 066466
PS 8 Prašinasto siva RAL 7037	2 736,00 067210	2 736,00 067227	3 096,00 067234
MM 9 Metalik bakarna RAL extra	2 736,00 066770 *	2 736,00 066787 *	3 096,00 066794 *
BHT – P.20 10 Tamno silver RAL 9007	2 736,00 119742 *	2 736,00 094520	3 096,00 094667
MZ 11 Mahovinasto zelena RAL 6005	2 736,00 066992 *	2 736,00 067005	3 096,00 067012
MOT 12 Tamno plava RAL 5010	2 736,00 066886 *	2 736,00 066893	3 096,00 066909
TZ 13 Trava zelena RAL 6011	2 736,00 067548 *	2 736,00 067555	3 096,00 067562 *
Pakovanje u kom 	15	15	15
Pakovanje u kom 	300	300	300

* Izrađuje se po narudžbi



NOVI
FEDER SISTEM
PRIČVRŠČIVANJA
OMOGUĆAVA LAGANO
OKRETANJE KOLENA
U ŽELJENOM SMERU TE JE
POUZDANO U SVAKOJ POZICIJI.
LAGANA MONTAŽA NA BILO
KAKVO KOLENO BEZ
NITOVANJA.

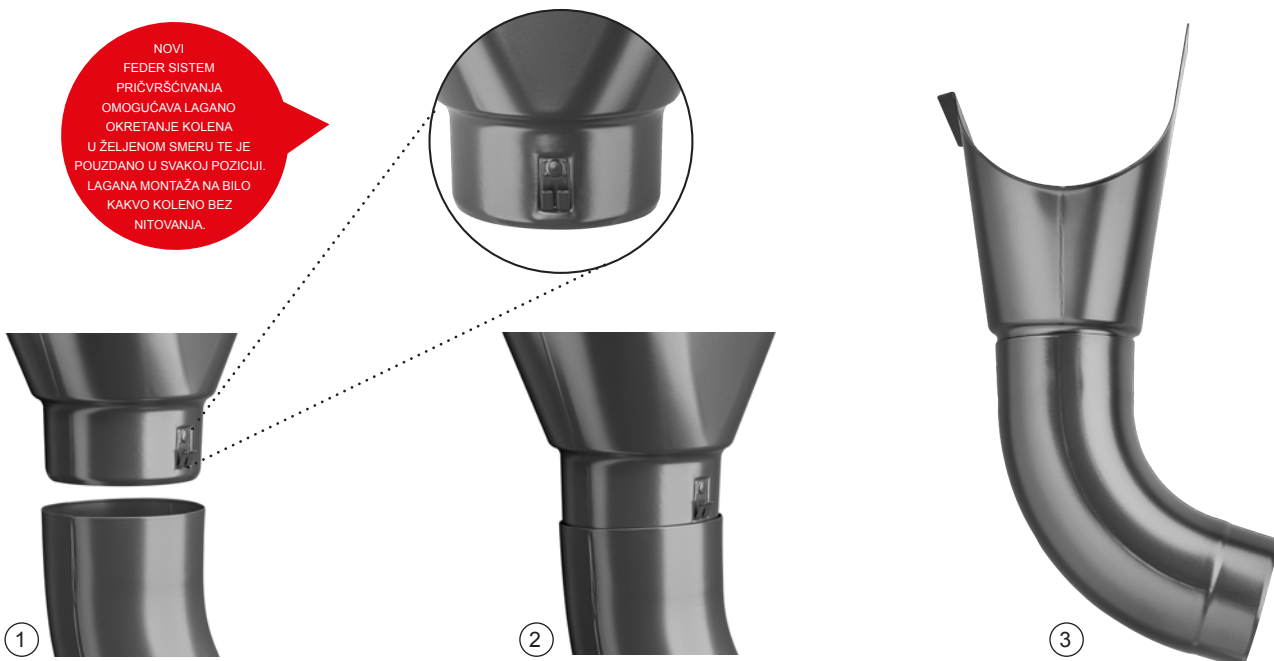

SABIRNI KOTLIĆ CENTRALNI

IT-KLZF C

Nominalna veličina	60	80	100	120
Cena u din/kom	Sa PDV-om	Sa PDV-om	Sa PDV-om	Sa PDV-om
TM 1 Testa di Moro RAL 8028	2 146,00 077028 *	2 160,00 077042 *	2 333,00 077066 *	3 110,00 077080 *
AN 2 Antracit RAL 7016	2 146,00 076540 *	2 160,00 076564 *	2 333,00 076588 *	3 110,00 076601 *
IC 3 Intenzivno crna RAL 9005	2 146,00 076700 *	2 160,00 076724 *	2 333,00 076748 *	3 110,00 076762 *
OC 4 Vinsko crvena RAL 3009	2 146,00 076861 *	2 160,00 076885 *	2 333,00 076908 *	3 110,00 076922 *
MH 5 Bakarno smeđa RAL 8004	2 146,00 076786 *	2 160,00 076809 *	2 333,00 076823 *	3 110,00 076847 *
SB 6 Prijavo bela RAL 9002	2 146,00 076946 *	2 160,00 076960 *	2 333,00 076984 *	3 110,00 077004 *
BH 7 Silver RAL 9006	2 146,00 076625 *	2 160,00 076649 *	2 333,00 076663 *	3 110,00 076687 *
PS 8 Prašinasto siva RAL 7037				
MM 9 Metalik bakarna RAL extra				
BHT – P.20 10 Tamno silver RAL 9007				
MZ 11 Mahovinasto zelena RAL 6005				
MOT 12 Tamno plava RAL 5010				
TZ 13 Trava zelena RAL 6011				
Pakovanje u kom 	10	10	10	10
Pakovanje u kom 	300	300	200	200

* Izrađuje se po narudžbi



SABIRNI KOTLIĆ BOČNI

IT-KLZF B





Nominalna veličina	60	80	100	120
Cena u din/kom	Sa PDV-om	Sa PDV-om	Sa PDV-om	Sa PDV-om
TM 1 Testa di Moro RAL 8028	2 146,00 077011 *	2 160,00 077035 *	2 333,00 077059 *	3 110,00 077073 *
AN 2 Antracit RAL 7016	2 146,00 076533 *	2 160,00 076557 *	2 333,00 076571 *	3 110,00 076595 *
IC 3 Intenzivno crna RAL 9005	2 146,00 076694 *	2 160,00 076717 *	2 333,00 076731 *	3 110,00 076755 *
OC 4 Vinsko crvena RAL 3009	2 146,00 076854 *	2 160,00 076878 *	2 333,00 076892 *	3 110,00 076915 *
MH 5 Bakarno smeđa RAL 8004	2 146,00 076779 *	2 160,00 076793 *	2 333,00 076816 *	3 110,00 076830 *
SB 6 Prijavo bela RAL 9002	2 146,00 076939 *	2 160,00 076953 *	2 333,00 076977 *	3 110,00 076991 *
BH 7 Silver RAL 9006	2 146,00 076618 *	2 160,00 076632 *	2 333,00 076656 *	3 110,00 076670 *
PS 8 Prašinasto siva RAL 7037				
MM 9 Metalik bakarna RAL extra				
BHT – P.20 10 Tamno silver RAL 9007				
MZ 11 Mahovinasto zelena RAL 6005				
MOT 12 Tamno plava RAL 5010				
TZ 13 Trava zelena RAL 6011				
Pakovanje u kom	10	10	10	10
Pakovanje u kom	300	300	200	200

* Izrađuje se po narudžbi

ŠTUCNA

P-PHRD

Nominalna veličina	80	100	120
Cena u din/kom	Sa PDV-om	Sa PDV-om	Sa PDV-om
TM 1 Testa di Moro RAL 8028	238,00 066015	252,00 066022	302,00 066039
AN 2 Antracit RAL 7016	238,00 065711	252,00 065728	302,00 065735 *
IC 3 Intenzivno crna RAL 9005	238,00 065773 *	252,00 065780	302,00 065797 *
OC 4 Vinsko crvena RAL 3009	238,00 065926 *	252,00 065933	302,00 065940 *
MH 5 Bakarno smeđa RAL 8004	238,00 065803 *	252,00 065810	302,00 065827 *
SB 6 Prijavo bela RAL 9002	238,00 065988 *	252,00 065995 *	302,00 066008 *
BH 7 Silver RAL 9006	238,00 065742 *	252,00 065759 *	302,00 065766 *
PS 8 Prašinasto siva RAL 7037	238,00 065957 *	252,00 065964 *	302,00 065971 *
MM 9 Metalik bakarna RAL extra	238,00 065834 *	252,00 065841 *	302,00 065858 *
BHT – P.20 10 Tamno silver RAL 9007			
MZ 11 Mahovinasto zelena RAL 6005	238,00 065896 *	252,00 065902 *	302,00 065919 *
MOT 12 Tamno plava RAL 5010	238,00 065865 *	252,00 065872 *	302,00 065889 *
TZ 13 Trava zelena RAL 6011	238,00 066046 *	252,00 066053 *	302,00 066060 *
Pakovanje u kom 	25	25	15
Pakovanje u kom 	1 000	1 000	750



* Izrađuje se po narudžbi



ZADRŽAČ SMEĆA OD NERĐAJUĆEG ČELIKA

N-NZN



Nominalna veličina	EAN broj proizvoda	Pakovanje u kom		Cena sa PDV-om [din/kom]
				
60	001153	30	2 160	799,00
80	001160	20	1 440	806,00
100	001177	15	1 080	821,00
120	001184	10	720	893,00
150	001191	5	360	1 411,00



SABIRNI KOTLIĆ DESIGN

P-PKLZ DE



Nominalna veličina	80	100	120
Cena u din/kom	Sa PDV-om	Sa PDV-om	Sa PDV-om
TM 1 Testa di Moro RAL 8028	8 352,00 027702	8 352,00 027726	9 216,00 027740
AN 2 Antracit RAL 7016	8 352,00 026200	8 352,00 026224	9 216,00 026248
IC 3 Intenzivno crna RAL 9005	8 352,00 026507	8 352,00 026521	9 216,00 026545
OC 4 Vinsko crvena RAL 3009	8 352,00 027252 *	8 352,00 027276	9 216,00 027290
MH 5 Bakarno smeđa RAL 8004	8 352,00 026651	8 352,00 026675	9 216,00 026699
SB 6 Prijavo bela RAL 9002	8 352,00 027559 *	8 352,00 027573	9 216,00 027597
BH 7 Silver RAL 9006	8 352,00 026354	8 352,00 026378	9 216,00 026392
PS 8 Prašinasto siva RAL 7037	8 352,00 027405	8 352,00 027429	9 216,00 027443
MM 9 Metalik bakarna RAL extra	8 352,00 026804 *	8 352,00 026828	9 216,00 026842
BHT – P.20 10 Tamno silver RAL 9007	8 352,00 096210	8 352,00 096265	9 216,00 096319
MZ 11 Mahovinato zelena RAL 6005	8 352,00 027108 *	8 352,00 027122	9 216,00 027146 *
MOT 12 Tamno plava RAL 5010	8 352,00 026958 *	8 352,00 026972	9 216,00 027009 *
TZ 13 Trava zelena RAL 6011	8 352,00 027856 *	8 352,00 027870 *	9 216,00 027894 *
Pakovanje u kom	2	2	2
Pakovanje u kom	36	36	36

* Izrađuje se po narudžbi

SABIRNI KOTLIČ DESIGN EKSCENTRIČAN

P-PKLZ DX





Nominalna veličina	80	100	120
Cena u din/kom	Sa PDV-om	Sa PDV-om	Sa PDV-om
TM 1 Testa di Moro RAL 8028	10 368,00 027764	10 368,00 027795	10 656,00 027825
AN 2 Antracit RAL 7016	10 368,00 026262	10 368,00 026293	10 656,00 026323
IC 3 Intenzivno crna RAL 9005	10 368,00 026569	10 368,00 026590	10 656,00 026620 *
OC 4 Vinsko crvena RAL 3009	10 368,00 027313	10 368,00 027344	10 656,00 027375 *
MH 5 Bakarno smeđa RAL 8004	10 368,00 026712 *	10 368,00 026743 *	10 656,00 026774 *
SB 6 Prijavo bela RAL 9002	10 368,00 027610 *	10 368,00 027641	10 656,00 027672
BH 7 Silver RAL 9006	10 368,00 026415 *	10 368,00 026446	10 656,00 026477
PS 8 Prašinasto siva RAL 7037	10 368,00 027467 *	10 368,00 027498	10 656,00 027528
MM 9 Metalik bakarna RAL extra	10 368,00 026866 *	10 368,00 026897	10 656,00 026927 *
BHT – P.20 10 Tamno silver RAL 9007	10 368,00 096203 *	10 368,00 096258	10 656,00 096302
MZ 11 Mahovinasto zelena RAL 6005	10 368,00 027160 *	10 368,00 027191 *	10 656,00 027221 *
MOT 12 Tamno plava RAL 5010	10 368,00 027016 *	10 368,00 027047 *	10 656,00 027078 *
TZ 13 Trava zelena RAL 6011	10 368,00 027917 *	10 368,00 027948 *	10 656,00 027979 *
Pakovanje u kom	2	2	2
Pakovanje u kom	36	36	36

* Izrađuje se po narudžbi

SABIRNI KOTLIČ KUBNI

P-PKLZ KU



Nominalna veličina	80	100	120
Cena u din/kom	Sa PDV-om	Sa PDV-om	Sa PDV-om
TM 1 Testa di Moro RAL 8028	12 672,00 027719 *	12 672,00 027733	13 536,00 027757
AN 2 Antracit RAL 7016	12 672,00 026217	12 672,00 026231	13 536,00 026255
IC 3 Intenzivno crna RAL 9005	12 672,00 026514	12 672,00 026538	13 536,00 026552
OC 4 Vinsko crvena RAL 3009	12 672,00 027269 *	12 672,00 027283 *	13 536,00 027306
MH 5 Bakarno smeđa RAL 8004	12 672,00 026668 *	12 672,00 026682 *	13 536,00 026705 *
SB 6 Prijavo bela RAL 9002	12 672,00 027566 *	12 672,00 027580 *	13 536,00 027603 *
BH 7 Silver RAL 9006	12 672,00 026361 *	12 672,00 026385	13 536,00 026408
PS 8 Prašinasto siva RAL 7037	12 672,00 027412 *	12 672,00 027436 *	13 536,00 027450
MM 9 Metalik bakarna RAL extra	12 672,00 026811 *	12 672,00 026835 *	13 536,00 026859 *
BHT – P.20 10 Tamno silver RAL 9007	12 672,00 096241 *	12 672,00 096296 *	13 536,00 096340 *
MZ 11 Mahovinasto zelena RAL 6005	12 672,00 027115 *	12 672,00 027139 *	13 536,00 027153 *
MOT 12 Tamno plava RAL 5010	12 672,00 026965 *	12 672,00 026989 *	13 536,00 026996 *
TZ 13 Trava zelena RAL 6011	12 672,00 027863 *	12 672,00 027887 *	13 536,00 027900 *
Pakovanje u kom 	2	2	2
Pakovanje u kom 	36	36	36

* Izrađuje se po narudžbi

SABIRNI KOTLIČ KUBNI EKSCENTRIČAN

P-PKLZ KX



Nominalna veličina	80	100	120
Cena u din/kom	Sa PDV-om	Sa PDV-om	Sa PDV-om
TM 1 Testa di Moro RAL 8028	12 672,00 027788	12 672,00 027818	13 536,00 027849
AN 2 Antracit RAL 7016	12 672,00 026286	12 672,00 026316	13 536,00 026347
IC 3 Intenzivno crna RAL 9005	12 672,00 026583	12 672,00 026613	13 536,00 026644 *
OC 4 Vinsko crvena RAL 3009	12 672,00 027337 *	12 672,00 027368	13 536,00 027399
MH 5 Bakarno smeđa RAL 8004	12 672,00 026736	12 672,00 026767	13 536,00 026798 *
SB 6 Prijavo bela RAL 9002	12 672,00 027634 *	12 672,00 027665	13 536,00 027696
BH 7 Silver RAL 9006	12 672,00 026439 *	12 672,00 026460	13 536,00 026491
PS 8 Prašinasto siva RAL 7037	12 672,00 027481 *	12 672,00 027511	13 536,00 027542
MM 9 Metalik bakarna RAL extra	12 672,00 026880 *	12 672,00 026910	13 536,00 026941 *
BHT – P.20 10 Tamno silver RAL 9007	12 672,00 096227	12 672,00 096272	13 536,00 096326
MZ 11 Mahovinasto zelena RAL 6005	12 672,00 027184 *	12 672,00 027214	13 536,00 027245 *
MOT 12 Tamno plava RAL 5010	12 672,00 027030 *	12 672,00 027061 *	13 536,00 027092 *
TZ 13 Trava zelena RAL 6011	12 672,00 027931 *	12 672,00 027962	13 536,00 027993 *
Pakovanje u kom 	2	2	2
Pakovanje u kom 	36	36	36

* Izrađuje se po narudžbi

SABIRNI KOTLIČ KUBNI EKSCENTRIČAN SA ODVODOM P-PKLZ KXV





Nominalna veličina	80	100	120
Cena u din/kom	Sa PDV-om	Sa PDV-om	Sa PDV-om
TM 1 Testa di Moro RAL 8028	16 560,00 027771 *	16 560,00 027801 *	16 560,00 027832 *
AN 2 Antracit RAL 7016	16 560,00 026279 *	16 560,00 026309 *	16 560,00 026330 *
IC 3 Intenzivno crna RAL 9005	16 560,00 026576 *	16 560,00 026606	16 560,00 026637 *
OC 4 Vinsko crvena RAL 3009	16 560,00 027320 *	16 560,00 027351 *	16 560,00 027382 *
MH 5 Bakarno smeđa RAL 8004	16 560,00 026729 *	16 560,00 026750 *	16 560,00 026781 *
SB 6 Prijavo bela RAL 9002	16 560,00 027627 *	16 560,00 027658 *	16 560,00 027689 *
BH 7 Silver RAL 9006	16 560,00 026422 *	16 560,00 026453 *	16 560,00 026484 *
PS 8 Prašinasto siva RAL 7037	16 560,00 027474 *	16 560,00 027504 *	16 560,00 027535 *
MM 9 Metalik bakarna RAL extra	16 560,00 026873 *	16 560,00 026903 *	16 560,00 026934 *
BHT – P.20 10 Tamno silver RAL 9007	16 560,00 096234 *	16 560,00 096289 *	16 560,00 096333 *
MZ 11 Mahovinasto zelena RAL 6005	16 560,00 027177 *	16 560,00 027207 *	16 560,00 027238 *
MOT 12 Tamno plava RAL 5010	16 560,00 027023 *	16 560,00 027054 *	16 560,00 027085 *
TZ 13 Trava zelena RAL 6011	16 560,00 027924 *	16 560,00 027955 *	16 560,00 027986 *
Pakovanje u kom 	2	2	2
Pakovanje u kom 	36	36	36

* Izrađuje se po narudžbi

GUMENA ZAPTIVKA ZA SABIRNI KOTLIĆ

P-PKLZ T



Nominalna veličina	EAN broj proizvoda	Pakovanje u kom		Cena sa PDV-om [din/kom]
				
IC 70-85	077103	5	600	576,00
IC 100-110	077110	5	600	590,00
IC 110-125	077097	5	600	605,00
PS 70-85	077134	5	600	648,00
PS 100-110	077141	5	600	706,00
PS 110-125	077127	5	600	720,00

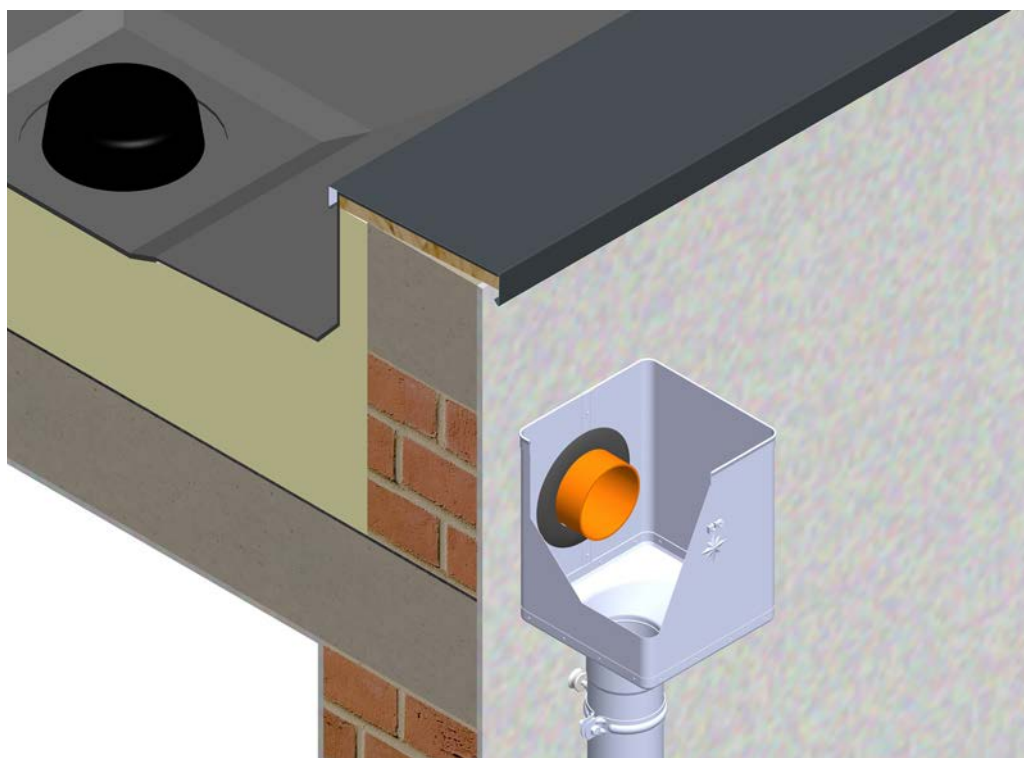

KOLENO 72°

P-PK



Nominalna veličina	60	80	100	120	150
Cena u din/kom	Sa PDV-om	Sa PDV-om	Sa PDV-om	Sa PDV-om	Sa PDV-om
TM 1 Testa di Moro RAL 8028	864,00 072542	792,00 072559	864,00 072573	1 224,00 072597	2 873,00 033697
AN 2 Antracit RAL 7016	864,00 071842	792,00 071859	864,00 071873	1 224,00 071897	2 873,00 033598
IC 3 Intenzivno crna RAL 9005	864,00 071989	792,00 072023	864,00 072009	1 224,00 072030	2 873,00 033611
OC 4 Vinsko crvena RAL 3009	864,00 072337	792,00 072344	864,00 072368	1 224,00 072382	2 873,00 033666
MH 5 Bakarno smeđa RAL 8004	864,00 072054	792,00 072061	864,00 072085	1 224,00 072108	2 873,00 033628
SB 6 Prijavo bela RAL 9002	864,00 072474	792,00 072481	864,00 072504	1 224,00 072528	2 873,00 033680
BH 7 Silver RAL 9006	864,00 071910	792,00 071927	864,00 071941	1 224,00 071965	2 873,00 033604
PS 8 Prašinasto siva RAL 7037	864,00 072405	792,00 072412	864,00 072429	1 224,00 072443	2 873,00 033673
MM 9 Metalik bakarna RAL extra	864,00 072122	792,00 072139	864,00 072153	1 224,00 072160	2 873,00 033635
BHT – P.20 10 Tamno silver RAL 9007	864,00 118691 *	792,00 095183	864,00 095206	1 224,00 095220	2 873,00 095244
MZ 11 Mahovinasto zelena RAL 6005	864,00 072269	792,00 072276	864,00 072290	1 224,00 072313	2 873,00 033659
MOT 12 Tamno plava RAL 5010	864,00 072191	792,00 072207	864,00 072221	1 224,00 072245	2 873,00 033642
TZ 13 Trava zelena RAL 6011	864,00 072610 *	792,00 072627	864,00 072641	1 224,00 072665	2 873,00 033703 *
Pakovanje u kom	25	25	25	15	5
Pakovanje u kom	600	400	300	180	90

* Izrađuje se po narudžbi

KOLENO 85°

P-PKR



Nominalna veličina	80	100	120
Cena u din/kom	Sa PDV-om	Sa PDV-om	Sa PDV-om
TM 1 Testa di Moro RAL 8028	994,00 072566	1 123,00 072580	1 786,00 072603
AN 2 Antracit RAL 7016	994,00 071866	1 123,00 071880	1 786,00 071903
IC 3 Intenzivno crna RAL 9005	994,00 071996	1 123,00 072016	1 786,00 072047
OC 4 Vinsko crvena RAL 3009	994,00 072351	1 123,00 072375	1 786,00 072399
MH 5 Bakarno smeđa RAL 8004	994,00 072078	1 123,00 072092	1 786,00 072115
SB 6 Prijavo bela RAL 9002	994,00 072498	1 123,00 072511	1 786,00 072535
BH 7 Silver RAL 9006	994,00 071934	1 123,00 071958	1 786,00 071972
PS 8 Prašinasto siva RAL 7037	994,00 072467	1 123,00 072436	1 786,00 072450
MM 9 Metalik bakarna RAL extra	994,00 072146	1 123,00 072184	1 786,00 072177
BHT – P.20 10 Tamno silver RAL 9007	994,00 095190	1 123,00 095213	1 786,00 095237 *
MZ 11 Mahovinasto zelena RAL 6005	994,00 072283	1 123,00 072306	1 786,00 072320
MOT 12 Tamno plava RAL 5010	994,00 072214 *	1 123,00 072238 *	1 786,00 072252 *
TZ 13 Trava zelena RAL 6011	994,00 072634 *	1 123,00 072658 *	1 786,00 072672 *
Pakovanje u kom	25	25	15
Pakovanje u kom	400	300	180

* Izrađuje se po narudžbi

KOLENO 40°

P-PKT

Nominalna veličina	80	100	120
Cena u din/kom	Sa PDV-om	Sa PDV-om	Sa PDV-om
TM 1 Testa di Moro RAL 8028	936,00 072993	1 022,00 073006	1 440,00 073013
AN 2 Antracit RAL 7016	936,00 072696	1 022,00 072702	1 440,00 072719
IC 3 Intenzivno crna RAL 9005	936,00 072757	1 022,00 072764	1 440,00 072771
OC 4 Vinsko crvena RAL 3009	936,00 072900	1 022,00 072917	1 440,00 072924
MH 5 Bakarno smeđa RAL 8004	936,00 072795	1 022,00 072788	1 440,00 072801
SB 6 Prijavo bela RAL 9002	936,00 072962	1 022,00 072979	1 440,00 072986
BH 7 Silver RAL 9006	936,00 072726	1 022,00 072733	1 440,00 072740
PS 8 Prašinasto siva RAL 7037	936,00 072931	1 022,00 072948	1 440,00 072955
MM 9 Metalik bakarna RAL extra	936,00 072818	1 022,00 072825	1 440,00 072832 *
BHT – P.20 10 Tamno silver RAL 9007	936,00 094711	1 022,00 094728	1 440,00 094735
MZ 11 Mahovinasto zelena RAL 6005	936,00 072870 *	1 022,00 072887	1 440,00 072894
MOT 12 Tamno plava RAL 5010	936,00 072849	1 022,00 072856	1 440,00 072863
TZ 13 Trava zelena RAL 6011	936,00 073020 *	1 022,00 073037 *	1 440,00 073044 *
Pakovanje u kom 	25	25	15
Pakovanje u kom 	400	300	240

* Izrađuje se po narudžbi



IZLIVNO KOLENO 72°

P-PKV



Nominalna veličina	80	100	120
Cena u din/kom	Sa PDV-om	Sa PDV-om	Sa PDV-om
TM 1 Testa di Moro RAL 8028	936,00 095046	1 008,00 095053	1 368,00 095060
AN 2 Antracit RAL 7016	936,00 094742	1 008,00 094759	1 368,00 094766
IC 3 Intenzivno crna RAL 9005	936,00 094803	1 008,00 094810	1 368,00 094827 *
OC 4 Vinsko crvena RAL 3009	936,00 094957 *	1 008,00 094964	1 368,00 094971 *
MH 5 Bakarno smeđa RAL 8004	936,00 094834	1 008,00 094841	1 368,00 094858
SB 6 Prijavo bela RAL 9002	936,00 095015 *	1 008,00 095022	1 368,00 095039
BH 7 Silver RAL 9006	936,00 094773 *	1 008,00 094780	1 368,00 094797
PS 8 Prašinasto siva RAL 7037	936,00 094988 *	1 008,00 094995 *	1 368,00 095008 *
MM 9 Metalik bakarna RAL extra	936,00 094865 *	1 008,00 094872 *	1 368,00 094889 *
BHT – P.20 10 Tamno silver RAL 9007	936,00 124739 *	1 008,00 124746 *	1 368,00 124753 *
MZ 11 Mahovinasto zelena RAL 6005	936,00 094926 *	1 008,00 094933 *	1 368,00 094940 *
MOT 12 Tamno plava RAL 5010	936,00 094896 *	1 008,00 094902 *	1 368,00 094919 *
TZ 13 Trava zelena RAL 6011	936,00 095077 *	1 008,00 095084 *	1 368,00 095091 *
Pakovanje u kom	25	25	15
Pakovanje u kom	400	300	180

* Izrađuje se po narudžbi

KOLENO SKLOPLJENO 72°

P-PKF2



Nominalna veličina	60	80	100	120
Cena u din/kom	Sa PDV-om	Sa PDV-om	Sa PDV-om	Sa PDV-om
TM 1 Testa di Moro RAL 8028	619,00	490,00	634,00	907,00
	071781	071798	071811	071828
Pakovanje u kom	10	10	10	8
Pakovanje u kom	3 000	1 200	800	576

KOLENO SKLOPLJENO 85°

P-PKF3



Nominalna veličina	80	100
Cena u din/kom	Sa PDV-om	Sa PDV-om
TM 1 Testa di Moro RAL 8028	634,00	907,00
	071804	071835
Pakovanje u kom	10	10
Pakovanje u kom	1 200	800



ODVODNI RUKAV

SD-ZR FOLIA KJG

Nominalna veličina	Dužina u m	EAN broj proizvoda	Pakovanje u m		Cena sa PDV-om [din/m]
60-150	100,0	139726	100	6 000	55,00

CEV VERTIKALA [s=0,55]

P-PZR



Nominalna veličina	60	60	80	80	80
Dužina u m	2,0	3,0	1,0	2,0	3,0
Cena u din/m	Sa PDV-om	Sa PDV-om	Sa PDV-om	Sa PDV-om	Sa PDV-om
TM 1 Testa di Moro RAL 8028	1 152,00	1 152,00	1 037,00	1 037,00	1 008,00
	071309	071316	071323	071330	071347
AN 2 Antracit RAL 7016	1 152,00	1 152,00	1 037,00	1 037,00	1 008,00
	069467	069474	069481	069498	069504
IC 3 Intenzivno crna RAL 9005	1 152,00	1 152,00	1 037,00	1 037,00	1 008,00
	069900	069917	069924	069931	069948
OC 4 Vinsko crvena RAL 3009	1 152,00	1 152,00	1 037,00	1 037,00	1 008,00
	070661	070678	070685	070692	070708
MH 5 Bakarno smeđa RAL 8004	1 166,00		1 051,00	1 051,00	1 022,00
	070128		070142	070159	070166
SB 6 Prijavo bela RAL 9002	1 166,00	1 166,00	1 051,00	1 051,00	1 022,00
	071088	071095	071101	071118	071125
BH 7 Silver RAL 9006	1 166,00	1 166,00	1 051,00	1 051,00	1 022,00
	069689	069696	069702	069719	069726
PS 8 Prašinasto siva RAL 7037	1 166,00	1 166,00	1 051,00	1 051,00	1 022,00
	070883	070890	070906	070913	070920
MM 9 Metalik bakarna RAL extra	1 224,00		1 116,00	1 116,00	1 087,00
	070340		070364	070371	070388
BHT – P.20 10 Tamno silver RAL 9007					1 231,00
					096128
MZ 11 Mahovínasto zelena RAL 6005	1 224,00				1 087,00
	070586				070593
MOT 12 Tamno plava RAL 5010	1 224,00				1 087,00
	070494				070500
TZ 13 Trava zelena RAL 6011	1 224,00			1 116,00	
	071521 *			071538	
Pakovanje u m	10	15	10	10	15
Pakovanje u m	490	735	100	250	375

* Izrađuje se po narudžbi

CEV VERTIKALA [s=0,55]

P-PZR

Nominalna veličina	80	80	80	100	100
Dužina u m	4,0	5,0	6,0	1,0	2,0
Cena u din/m	Sa PDV-om	Sa PDV-om	Sa PDV-om	Sa PDV-om	Sa PDV-om
TM 1 Testa di Moro RAL 8028	1 008,00	1 008,00	1 008,00	1 066,00	1 066,00
	071354	071361 *	071378 *	071385	071392
AN 2 Antracit RAL 7016	1 008,00	1 008,00	1 008,00	1 066,00	1 066,00
	069511	069528 *	069535 *	069542	069559
IC 3 Intenzivno crna RAL 9005	1 008,00	1 008,00	1 008,00	1 066,00	1 066,00
	069955	069962 *	069979 *	069986	069993
OC 4 Vinsko crvena RAL 3009	1 008,00	1 008,00	1 008,00	1 066,00	1 066,00
	070715	070722 *	070739 *	070746	070753
MH 5 Bakarno smeđa RAL 8004	1 022,00	1 022,00	1 022,00	1 080,00	1 080,00
	070173	070180 *	070197 *	070203	070210
SB 6 Prijava bela RAL 9002	1 022,00	1 022,00	1 022,00	1 080,00	1 080,00
	071132	071149 *	071156 *	071163	071170
BH 7 Silver RAL 9006	1 022,00	1 022,00	1 022,00	1 080,00	1 080,00
	069733	069740 *	069757 *	069764	069771
PS 8 Prašinstvo siva RAL 7037	1 022,00	1 022,00	1 022,00	1 080,00	1 080,00
	070937	070944 *	070951 *	070968	070975
MM 9 Metalik bakarna RAL extra	1 087,00		1 210,00	1 210,00	1 339,00
	070395		070401	070418	070418
BHT – P.20 10 Tamno silver RAL 9007					
MZ 11 Mahovinasto zelena RAL 6005	1 087,00				
	070609				
MOT 12 Tamno plava RAL 5010					
TZ 13 Trava zelena RAL 6011					
Pakovanje u m 	20	5	6	10	10
Pakovanje u m 	500	625	750	70	160

* Izrađuje se po narudžbi



CEV VERTIKALA [s=0,55]
P-PZR

Nominalna veličina	100	100	100	100	120
Dužina u m	3,0	4,0	5,0	6,0	1,0
Cena u din/m	Sa PDV-om	Sa PDV-om	Sa PDV-om	Sa PDV-om	Sa PDV-om
TM 1 Testa di Moro RAL 8028	1 037,00	1 037,00	1 037,00	1 037,00	1 548,00
	071408	071415	071422	071439 *	071446
AN 2 Antracit RAL 7016	1 037,00	1 037,00	1 037,00	1 037,00	1 548,00
	069566	069573	069580	069597 *	069603
IC 3 Intenzivno crna RAL 9005	1 037,00	1 037,00	1 037,00	1 037,00	1 548,00
	070005	070012	070029	070036 *	070043
OC 4 Vinsko crvena RAL 3009	1 037,00	1 037,00	1 037,00	1 037,00	1 548,00
	070760	070777	070784 *	070791 *	070807
MH 5 Bakarno smeđa RAL 8004	1 051,00	1 051,00	1 051,00	1 051,00	1 562,00
	070227	070234	070241 *	070258 *	070265
SB 6 Prijavo bela RAL 9002	1 051,00	1 051,00	1 051,00	1 051,00	1 562,00
	071187	071194	071200 *	071217 *	071224
BH 7 Silver RAL 9006	1 051,00	1 051,00	1 051,00	1 051,00	1 562,00
	069788	069795	069801 *	069818 *	069825
PS 8 Prašinasto siva RAL 7037	1 051,00	1 051,00	1 051,00	1 051,00	1 562,00
	070982	070999	071002 *	071019 *	071026
MM 9 Metalik bakarna RAL extra	1 181,00	1 181,00			1 656,00
	070425	070432			070449
BHT – P.20 10 Tamno silver RAL 9007	1 267,00	1 267,00			
	096135	096142			
MZ 11 Mahovínasto zelena RAL 6005	1 181,00	1 181,00			
	070616	070623			
MOT 12 Tamno plava RAL 5010	1 181,00	1 181,00			
	070524	070531			
TZ 13 Trava zelena RAL 6011	1 181,00	1 181,00			
	071545	071552			
Pakovanje u m	15	20	5	6	8
Pakovanje u m	240	320	400	480	48

* Izrađuje se po narudžbi



CEV VERTIKALA [s=0,55]
P-PZR

Nominalna veličina	120	120	120	120	120
Dužina u m	2,0	3,0	4,0	5,0	6,0
Cena u din/m	Sa PDV-om	Sa PDV-om	Sa PDV-om	Sa PDV-om	Sa PDV-om
TM 1 Testa di Moro RAL 8028	1 548,00	1 519,00	1 519,00	1 519,00	1 519,00
	071453	071460	071477	071484 *	071491 *
AN 2 Antracit RAL 7016	1 548,00	1 519,00	1 519,00	1 519,00	1 519,00
	069610	069627	069634	069641 *	069658 *
IC 3 Intenzivno crna RAL 9005	1 548,00	1 519,00	1 519,00	1 519,00	1 519,00
	070050	070067	070074	070081 *	070098 *
OC 4 Vinsko crvena RAL 3009	1 548,00	1 519,00	1 519,00	1 519,00	1 519,00
	070814	070821	070838	070845 *	070852 *
MH 5 Bakarno smeđa RAL 8004	1 562,00	1 534,00	1 534,00	1 534,00	1 534,00
	070272	070289	070296	070302 *	070319 *
SB 6 Prijavo bela RAL 9002	1 562,00	1 534,00	1 534,00	1 534,00	1 534,00
	071231	071248	071255	071262	071279 *
BH 7 Silver RAL 9006	1 562,00	1 534,00	1 534,00	1 534,00	1 534,00
	069832	069849	069856	069863	069870 *
PS 8 Prašinstvo siva RAL 7037	1 562,00	1 534,00	1 534,00		
	071033	071040	071057		
MM 9 Metalik bakarna RAL extra	1 656,00	1 634,00	1 634,00		
	070456	070463	070470		
BHT – P.20 10 Tamno silver RAL 9007		1 735,00			
		096159			
MZ 11 Mahovinasto zelena RAL 6005		1 634,00	1 634,00		
		070630	070647		
MOT 12 Tamno plava RAL 5010		1 634,00	1 634,00		
		070548	070555		
TZ 13 Trava zelena RAL 6011		1 634,00	1 634,00		
		071569	071576		
Pakovanje u m 	10	15	20	5	6
Pakovanje u m 	120	180	240	300	360

* Izrađuje se po narudžbi



CEV VERTIKALA [s=0,55]

P-PZR



Nominalna veličina	150	150
Dužina u m	3,0	4,0
Cena u din/m	Sa PDV-om	Sa PDV-om
TM 1 Testa di Moro RAL 8028	2 966,00 071507	2 966,00 071514
AN 2 Antracit RAL 7016	2 966,00 069665	2 966,00 069672
IC 3 Intenzivno crna RAL 9005		2 966,00 070111
OC 4 Vinsko crvena RAL 3009		2 966,00 070876
MH 5 Bakarno smeđa RAL 8004	2 981,00 070326	
SB 6 Prijavo bela RAL 9002	2 981,00 071286	2 981,00 071293
BH 7 Silver RAL 9006	2 981,00 069887	2 981,00 069894
PS 8 Prašinasto siva RAL 7037	2 981,00 071064	2 981,00 071071
MM 9 Metalik bakarna RAL extra	3 139,00 070487	
BHT – P.20 10 Tamno silver RAL 9007	3 204,00 096166	
MZ 11 Mahovínasto zelena RAL 6005	3 139,00 070654	
MOT 12 Tamno plava RAL 5010		3 139,00 070579
TZ 13 Trava zelena RAL 6011	3 139,00 071583 *	
Pakovanje u m	3	4
Pakovanje u m	84	112

* Izrađuje se po narudžbi

POCINK POLYESTER

CEV VERTIKALA [s=0,50]

P-PZR

Nominalna veličina	80	80	80	80	80
Dužina u m	1,0	2,0	3,0	4,0	5,0
Cena u din/m	Sa PDV-om	Sa PDV-om	Sa PDV-om	Sa PDV-om	Sa PDV-om
TM Testa di Moro RAL 8028	1 857,00	857,00	828,00	828,00	828,00
	068538 *	068545 *	068552	068569 *	068576 *
AN Antracit RAL 7016	2 756,00	756,00	734,00	734,00	734,00
	067869 *	067876 *	067883	067890 *	067906 *
IC Intenzivno crna RAL 9005	3 857,00	857,00	828,00	828,00	828,00
	068217 *	068224 *	068231	068248 *	068255 *
OC Vinsko crvena RAL 3009	4 857,00	857,00	828,00	828,00	828,00
	068378 *	068385 *	068392	068408 *	068415 *
BH Silver RAL 9006	5 857,00	857,00	828,00	828,00	828,00
	068033 *	068040 *	068057 *	068064 *	068071 *
TH Tmavo hreda ČOKO RAL 8017	6 857,00	857,00	828,00	828,00	
	084583 *	084590 *	084606	084613 *	
MH Bakarno smeđa RAL 8004	9 857,00	857,00	828,00	828,00	828,00
	085085 *	085092 *	085108 *	085115 *	085122 *
Pakovanje u m	10	10	15	20	5
Pakovanje u m	100	250	375	500	625

* Izrađuje se po narudžbi

CEV VERTIKALA [s=0,50]

P-PZR

Nominalna veličina	80	100	100	100	100
Dužina u m	6,0	1,0	2,0	3,0	4,0
Cena u din/m	Sa PDV-om	Sa PDV-om	Sa PDV-om	Sa PDV-om	Sa PDV-om
TM Testa di Moro RAL 8028	1 828,00	936,00	936,00	907,00	907,00
	068583 *	068590 *	068606 *	068613	068620 *
AN Antracit RAL 7016	2 734,00	828,00	828,00	799,00	799,00
	067913 *	067920 *	067937 *	067944	067951 *
IC Intenzivno crna RAL 9005	3 828,00	936,00	936,00	907,00	907,00
	068262 *	068279 *	068286 *	068293	068309 *
OC Vinsko crvena RAL 3009	4 828,00	936,00	936,00	907,00	907,00
	068422 *	068439 *	068446 *	068453	068460 *
BH Silver RAL 9006	5 828,00	936,00	936,00	907,00	907,00
	068088 *	068095 *	068101 *	068118 *	068125 *
TH Tmavo hreda ČOKO RAL 8017	6	936,00	936,00	907,00	907,00
		084644 *	084651 *	084668	084675
MH Bakarno smeđa RAL 8004	9 828,00	936,00	936,00	907,00	907,00
	085139 *	085146 *	085153 *	085160 *	085177 *
Pakovanje u m	6	10	10	15	20
Pakovanje u m	750	70	160	240	320

* Izrađuje se po narudžbi



CEV VERTIKALA [s=0,50]

P-PZR



Nominalna veličina	100	100	120	120	120
Dužina u m	5,0	6,0	1,0	2,0	3,0
Cena u din/m	Sa PDV-om	Sa PDV-om	Sa PDV-om	Sa PDV-om	Sa PDV-om
TM Testa di Moro RAL 8028	1 907,00 068637 *	907,00 068644 *	1 325,00 068651 *	1 325,00 068668 *	1 296,00 068675
AN Antracit RAL 7016	2 799,00 067968 *	799,00 067975 *	1 181,00 067982 *	1 181,00 085023 *	1 152,00 067999
IC Intenzivno crna RAL 9005	3 907,00 068316 *	907,00 068323 *	1 325,00 085078 *	1 325,00 084910 *	1 296,00 068330
OC Vinsko crvena RAL 3009	4 907,00 068477 *	907,00 068484 *	1 325,00 084927 *	1 325,00 084972 *	1 296,00 068491 *
BH Silver RAL 9006	5 907,00 068132 *	907,00 068149 *	1 325,00 068156 *	1 325,00 068163 *	1 296,00 068170 *
TH Tmavo hnedá ČOKO RAL 8017	6		1 325,00 084705 *	1 325,00 084712 *	1 296,00 084729 *
MH Bakarno smeđa RAL 8004	9 907,00 085184 *	907,00 085191 *	1 325,00 085207 *	1 325,00 085214 *	1 296,00 085221 *
Pakovanje u m	5	6	8	10	15
Pakovanje u m	400	480	48	120	180

* Izrađuje se po narudžbi

CEV VERTIKALA [s=0,50]

P-PZR





Nominalna veličina	120	120	120
Dužina u m	4,0	5,0	6,0
Cena u din/m	Sa PDV-om	Sa PDV-om	Sa PDV-om
TM Testa di Moro RAL 8028	1 1 296,00 068682 *	1 296,00 068699 *	1 296,00 068705 *
AN Antracit RAL 7016	2 1 152,00 068002 *	1 152,00 068019 *	1 152,00 068026 *
IC Intenzivno crna RAL 9005	3 1 296,00 068347 *	1 296,00 068354 *	1 296,00 068361 *
OC Vinsko crvena RAL 3009	4 1 296,00 068507 *	1 296,00 068514 *	1 296,00 068521 *
BH Silver RAL 9006	5 1 296,00 068187 *	1 296,00 068194 *	1 296,00 068200 *
TH Tmavo hnedá ČOKO RAL 8017	6 1 296,00 084736 *		
MH Bakarno smeđa RAL 8004	9 1 296,00 085238 *	1 296,00 085245 *	1 296,00 085252 *
Pakovanje u m	20	5	6
Pakovanje u m	240	300	360

* Izrađuje se po narudžbi

SPOJNICA VERTIKALNOG OLUKA

P-PSRU

Nominalna veličina	80	100	120
Cena u din/kom	Sa PDV-om	Sa PDV-om	Sa PDV-om
TM 1 Testa di Moro RAL 8028	612,00 017581	634,00 017598	706,00 017604
AN 2 Antracit RAL 7016	612,00 017284	634,00 017291	706,00 017307
IC 3 Intenzivno crna RAL 9005	612,00 017345	634,00 017352	706,00 017369
OC 4 Vinsko crvena RAL 3009	612,00 017499	634,00 017505	706,00 017512
MH 5 Bakarno smeđa RAL 8004	612,00 017376	634,00 017383	706,00 017390
SB 6 Prijavo bela RAL 9002	612,00 017550	634,00 017567	706,00 017574
BH 7 Silver RAL 9006	612,00 017314	634,00 017321	706,00 017338
PS 8 Prašinasto siva RAL 7037	612,00 017529	634,00 017536	706,00 017543
MM 9 Metalik bakarna RAL extra	612,00 017406	634,00 017413	706,00 017420
BHT – P.20 10 Tamno silver RAL 9007	612,00 095657 *	634,00 095664	706,00 095671 *
MZ 11 Mahovinasto zelena RAL 6005	612,00 017468 *	634,00 017475	706,00 017482
MOT 12 Tamno plava RAL 5010	612,00 017437 *	634,00 017444	706,00 017451
TZ 13 Trava zelena RAL 6011	612,00 017611 *	634,00 017628	706,00 017635 *
Pakovanje u kom 	10	10	8
Pakovanje u kom 	900	900	720

* Izrađuje se po narudžbi



KOLENO ODSKOČNO

P-PKO



Nominalna veličina	80	100	120
Cena u din/kom	Sa PDV-om	Sa PDV-om	Sa PDV-om
TM 1 Testa di Moro RAL 8028	1 354,00 034045	1 397,00 034052	2 009,00 034069
AN 2 Antracit RAL 7016	1 354,00 033741	1 397,00 033758	2 009,00 033765
IC 3 Intenzivno crna RAL 9005	1 354,00 033802	1 397,00 033819	2 009,00 033826
OC 4 Vinsko crvena RAL 3009	1 354,00 033956	1 397,00 033963	2 009,00 033970
MH 5 Bakarno smeđa RAL 8004	1 354,00 033833	1 397,00 033840	2 009,00 033857
SB 6 Prijavo bela RAL 9002	1 354,00 034014	1 397,00 034021	2 009,00 034038
BH 7 Silver RAL 9006	1 354,00 033772	1 397,00 033789	2 009,00 033796
PS 8 Prašinasto siva RAL 7037	1 354,00 033987	1 397,00 033994	2 009,00 034007
MM 9 Metalik bakarna RAL extra	1 354,00 033864	1 397,00 033871	2 009,00 033888
BHT – P.20 10 Tamno silver RAL 9007	1 354,00 095688	1 397,00 095695	2 009,00 095701
MZ 11 Mahovinasto zelena RAL 6005	1 354,00 033925	1 397,00 033932	2 009,00 033949
MOT 12 Tamno plava RAL 5010	1 354,00 033895	1 397,00 033901	2 009,00 033918
TZ 13 Trava zelena RAL 6011	1 354,00 034076	1 397,00 034083	2 009,00 034090
Pakovanje u kom	20	20	15
Pakovanje u kom	320	240	180

REDUKCIJA CEVI 72°

P-PZO

Nominalna veličina	80/80	100/60	100/80	100/100
Cena u din/kom	Sa PDV-om	Sa PDV-om	Sa PDV-om	Sa PDV-om
TM 1 Testa di Moro RAL 8028	2 254,00 016157	2 506,00 016164	2 506,00 016171	2 592,00 016188
AN 2 Antracit RAL 7016	2 254,00 015259	2 506,00 015266	2 506,00 015273	2 592,00 015280
IC 3 Intenzivno crna RAL 9005	2 254,00 015433	2 506,00 015440	2 506,00 015457	2 592,00 015464
OC 4 Vinsko crvena RAL 3009	2 254,00 015884	2 506,00 015891	2 506,00 015907	2 592,00 015914
MH 5 Bakarno smeđa RAL 8004	2 254,00 015525	2 506,00 015532 *	2 506,00 015549	2 592,00 015556
SB 6 Prijavo bela RAL 9002	2 254,00 016065	2 506,00 016072 *	2 506,00 016089	2 592,00 016096
BH 7 Silver RAL 9006	2 254,00 015341	2 506,00 015358 *	2 506,00 015365	2 592,00 015372
PS 8 Prašinasto siva RAL 7037	2 254,00 015976 *	2 506,00 015983 *	2 506,00 015990	2 592,00 016003
MM 9 Metalik bakarna RAL extra	2 254,00 015617	2 506,00 015624 *	2 506,00 015631	2 592,00 015648
BHT – P.20 10 Tamno silver RAL 9007	2 254,00 096005 *	2 506,00 096012 *	2 592,00 096029 *	18,00 096029 *
MZ 11 Mahovinasno zelena RAL 6005	2 254,00 015792	2 506,00 015808 *	2 506,00 015815	2 592,00 015822
MOT 12 Tamno plava RAL 5010	2 254,00 015709 *	2 506,00 015716 *	2 506,00 015723 *	2 592,00 015730
TZ 13 Trava zelena RAL 6011	2 254,00 016249 *	2 506,00 016256 *	2 506,00 016263 *	2 592,00 016270 *
Pakovanje u kom	4	4	4	4
Pakovanje u kom	120	120	120	120

* Izrađuje se po narudžbi



POCINK
POLYESTER

REDUKCIJA CEVI 72°

P-PZO



Nominalna veličina	120/80	120/100	120/120	150/120	150/150
Cena u din/kom	Sa PDV-om	Sa PDV-om	Sa PDV-om	Sa PDV-om	Sa PDV-om
TM 1 Testa di Moro RAL 8028	2 851,00	2 851,00	2 851,00	4 147,00	4 147,00
	016195	016201	016218	016225 *	016232 *
AN 2 Antracit RAL 7016	2 851,00	2 851,00	2 851,00	4 147,00	4 147,00
	015297	015303	015310	015327 *	015334 *
IC 3 Intenzivno crna RAL 9005	2 851,00	2 851,00	2 851,00	4 147,00	4 147,00
	015471	015488	015495	015501 *	015518 *
OC 4 Vinsko crvena RAL 3009	2 851,00	2 851,00	2 851,00	4 147,00	4 147,00
	015921	015938	015945	015952 *	015969 *
MH 5 Bakarno smeđa RAL 8004	2 851,00	2 851,00	2 851,00	4 147,00	4 147,00
	015563	015570	015587	015594 *	015600 *
SB 6 Prijavo bela RAL 9002	2 851,00	2 851,00	2 851,00	4 147,00	4 147,00
	016102	016119	016126	016133 *	016140 *
BH 7 Silver RAL 9006	2 851,00	2 851,00	2 851,00	4 147,00	4 147,00
	015389	015396	015402	015419 *	015426 *
PS 8 Prašinasto siva RAL 7037	2 851,00	2 851,00	2 851,00	4 147,00	4 147,00
	016010 *	016027	016034	016041 *	016058 *
MM 9 Metalik bakarna RAL extra	2 851,00	2 851,00	2 851,00	4 147,00	4 147,00
	015655 *	015662	015679	015686 *	015693 *
BHT – P.20 10 Tamno silver RAL 9007	2 851,00	2 851,00	2 851,00		
	096036 *	096043 *	096050 *		
MZ 11 Mahovinasto zelena RAL 6005	2 851,00	2 851,00	2 851,00	4 147,00	4 147,00
	015839 *	015846 *	015853 *	015860 *	015877 *
MOT 12 Tamno plava RAL 5010	2 851,00	2 851,00	2 851,00	4 147,00	4 147,00
	015747 *	015754 *	015761 *	015778 *	015785 *
TZ 13 Trava zelena RAL 6011	2 851,00	2 851,00	2 851,00	4 147,00	4 147,00
	016287 *	016294 *	016300 *	016317 *	016324 *
Pakovanje u kom 	3	3	3	2	2
Pakovanje u kom 	90	90	90	36	36

* Izrađuje se po narudžbi

RAZVODNIK ZA ODVODNU VODU

P-PRV



Nominalna veličina	80	100	120
Cena u din/kom	Sa PDV-om	Sa PDV-om	Sa PDV-om
TM 1 Testa di Moro RAL 8028	28 080,00 088413 *	28 786,00 088420	37 296,00 088437 *
AN 2 Antracit RAL 7016	28 080,00 088116 *	28 786,00 088123	37 296,00 088130 *
IC 3 Intenzivno crna RAL 9005	28 080,00 088178 *	28 786,00 088185 *	37 296,00 088192 *
OC 4 Vinsko crvena RAL 3009	28 080,00 088321 *	28 786,00 088338 *	37 296,00 088345 *
MH 5 Bakarno smeđa RAL 8004	28 080,00 088208 *	28 786,00 088215 *	37 296,00 088222 *
SB 6 Prijavo bela RAL 9002	28 080,00 088383 *	28 786,00 088390 *	37 296,00 088406 *
BH 7 Silver RAL 9006	28 080,00 088147 *	28 786,00 088154 *	37 296,00 088161 *
PS 8 Prašinasto siva RAL 7037	28 080,00 088352 *	28 786,00 088369 *	37 296,00 088376 *
MM 9 Metalik bakarna RAL extra	28 080,00 088239 *	28 786,00 088246 *	37 296,00 088253 *
BHT – P.20 10 Tamno silver RAL 9007	28 080,00 095756 *	28 786,00 095763 *	37 296,00 095770 *
MZ 11 Mahovinasto zelena RAL 6005	28 080,00 088291 *	28 786,00 088307 *	37 296,00 088314 *
MOT 12 Tamno plava RAL 5010	28 080,00 088260 *	28 786,00 088277 *	37 296,00 088284 *
TZ 13 Trava zelena RAL 6011	28 080,00 088444 *	28 786,00 088451 *	37 296,00 088468 *
Pakovanje u kom	1	1	1
Pakovanje u kom	–	–	–

* Izrađuje se po narudžbi

ŠELNA SA KLINOM 150 mm

P-PO

Nominalna veličina	80	100	120
Cena u din/kom	Sa PDV-om	Sa PDV-om	Sa PDV-om
TM 1 Testa di Moro RAL 8028	475,00 002136	482,00 002143	576,00 002150
AN 2 Antracit RAL 7016	475,00 001986	482,00 001993	576,00 002006
IC 3 Intenzivno crna RAL 9005	475,00 002013	482,00 002020	576,00 002037
OC 4 Vinsko crvena RAL 3009	475,00 002075	482,00 002082	576,00 002099
MH 5 Bakarno smeđa RAL 8004	475,00 002044	482,00 002051	576,00 002068
SB 6 Prijavo bela RAL 9002	475,00 002105	482,00 002112	576,00 002129
Pakovanje u kom	25	25	25
Pakovanje u kom	1 000	1 000	1 000



ŠELNA SA KLINOM 200 mm



P-POD

Nominalna veličina	80	100	120
Cena u din/kom	Sa PDV-om	Sa PDV-om	Sa PDV-om
TM 1 Testa di Moro RAL 8028	504,00 001955	504,00 001962	583,00 001979
AN 2 Antracit RAL 7016	504,00 001801	504,00 001818	583,00 001825
IC 3 Intenzivno crna RAL 9005	504,00 001832	504,00 001849	583,00 001856
OC 4 Vinsko crvena RAL 3009	504,00 001894	504,00 001900	583,00 001917
MH 5 Bakarno smeđa RAL 8004	504,00 001863	504,00 001870	583,00 001887
SB 6 Prijavo bela RAL 9002	504,00 001924	504,00 001931	583,00 001948
Pakovanje u kom	25	25	25
Pakovanje u kom	1 000	1 000	1 000



ŠELNA SA KLINOM 300 mm

P-PODD

Nominalna veličina	100	120
Cena u din/kom	Sa PDV-om	Sa PDV-om
TM 1 Testa di Moro RAL 8028	655,00 002402	713,00 002419
AN 2 Antracit RAL 7016	655,00 002303	713,00 002310
IC 3 Intenzivno crna RAL 9005	655,00 002327	713,00 002334
OC 4 Vinsko crvena RAL 3009	655,00 002365	713,00 002372
MH 5 Bakarno smeđa RAL 8004	655,00 002341	713,00 002358
SB 6 Prijavo bela RAL 9002	655,00 002389	713,00 002396
Pakovanje u kom 	20	20
Pakovanje u kom 	800	800



POCINK
POLYESTER



ŠELNA S NAVOJEM M10

P-POB

Nominalna veličina	60	80	100	120	150
Cena u din/kom	Sa PDV-om	Sa PDV-om	Sa PDV-om	Sa PDV-om	Sa PDV-om
TM 1 Testa di Moro RAL 8028	418,00 074119	382,00 074126	396,00 074133	475,00 074140	706,00 074157
AN 2 Antracit RAL 7016	418,00 073471	382,00 073488	396,00 073495	475,00 073501	706,00 073518
IC 3 Intenzivno crna RAL 9005	418,00 073679	382,00 073686	396,00 073693	475,00 073709	706,00 073716
OC 4 Vinsko crvena RAL 3009	418,00 073914	382,00 073921	396,00 073938	475,00 073945	706,00 073952
MH 5 Bakarno smeđa RAL 8004	418,00 073723	382,00 073730	396,00 073747	475,00 073754	706,00 073761
SB 6 Prijavo bela RAL 9002	418,00 074010	382,00 074027	396,00 074034	475,00 074041	706,00 074058
BH 7 Silver RAL 9006	418,00 073570	382,00 073587	396,00 073594	475,00 073600	706,00 073617
PS 8 Prašinasto siva RAL 7037	418,00 073969	382,00 073976	396,00 073983	475,00 073990	706,00 074003
MM 9 Metalik bakarna RAL extra	418,00 073778	382,00 073785	396,00 073792	475,00 073808	706,00 077158
BHT – P.20 10 Tamno silver RAL 9007	418,00 119711	382,00 094537	396,00 094544	475,00 094551	706,00 094674
MZ 11 Mahovinasto zelena RAL 6005	418,00 073860	382,00 073877	396,00 073884	475,00 073891	706,00 073907
MOT 12 Tamno plava RAL 5010	418,00 073815	382,00 073822	396,00 073839	475,00 073846	706,00 073853
TZ 13 Trava zelena RAL 6011	418,00 074164 *	382,00 074171	396,00 074188	475,00 074195	706,00 074201 *
Pakovanje u kom	25	25	25	25	20
Pakovanje u kom	3 000	3 000	3 000	3 000	2 400



* Izrađuje se po narudžbi

ŠELNA S NAVOJEM M8

P-POB





Nominalna veličina	60	80	100	120	150
Cena u din/kom	Sa PDV-om	Sa PDV-om	Sa PDV-om	Sa PDV-om	Sa PDV-om
TM 1 Testa di Moro RAL 8028	418,00	382,00	396,00	475,00	706,00
	074065	074072	074089	074096	074102
AN 2 Antracit RAL 7016	418,00	382,00	396,00	475,00	706,00
	073426	073433	073440	073457	073464
IC 3 Intenzivno crna RAL 9005	418,00	382,00	396,00	475,00	706,00
	073624	073631	073648	073655	073662
BH 7 Silver RAL 9006	418,00	382,00	396,00	475,00	706,00
	073532	073525	073549	073556	073563
Pakovanje u kom	25	25	25	25	20
Pakovanje u kom	3 000	3 000	3 000	3 000	2 400



INOX VIJKA ZA ŠELNE M6x20

P-POB-NSK





Nominalna veličina	EAN broj proizvoda	Pakovanje u kom		Cena sa PDV-om [din/kom]
				
M6 x 20 *	071675	1	–	22,00

* Izrađuje se po narudžbi

NAVOJ ZA ŠELNU TORX M10

P-POB-HT





Nominalna veličina	EAN broj proizvoda	Pakovanje u kom		Cena sa PDV-om [din/kom]
				
80	002464	100	40 000	144,00
140	002471	100	28 000	180,00
200	002488	100	20 000	223,00
250	002495	100	16 000	245,00
300	002501	100	11 200	245,00

TIPL M10

P-POB-HN DB





Nominalna veličina	EAN broj proizvoda	Pakovanje u kom		Cena sa PDV-om [din/kom]
				
120	002426	100	25 000	58,00

LAMELNI TIPL M10

P-POB-HN DB





Nominalna veličina	EAN broj proizvoda	Pakovanje u kom		Cena sa PDV-om [din/kom]
				
180	002433	100	12 000	60,00
240	002440	100	12 000	72,00
280	002457	100	12 000	76,00

KOMBINIRANI VIJAK TORX M10

P-POB-ZT/SZ



Nominalna veličina	EAN broj proizvoda	Pakovanje u kom		Cena sa PDV-om [din/kom]
				
140	002587	50	10 400	65,00
180	002594	50	10 400	79,00

TIPL ZA KVADRATNI KLIN 7x7

P-POB-HN R1



Nominalna veličina	EAN broj proizvoda	Pakovanje u kom		Cena sa PDV-om [din/kom]
200/60	002600	250	15 000	24,00

IZOLACIONI TIPL M10

P-POB-HN IZOL



Nominalna veličina	EAN broj proizvoda	Pakovanje u kom		Cena sa PDV-om [din/kom]
M10 x 96	001207	25	2 625	389,00

IZOLACIONI TIPLI VRH CIGLA BEZ IZOLACIJE

P-POB-HN WDVS140 M10



Nominalna veličina	EAN broj proizvoda	Pakovanje u kom		Cena sa PDV-om [din/kom]
140	144843	1/5	750	691,00

IZOLACIONI TIPLI VRH CIGLA IZOLACIJA

P-POB-HN WDVS300 M10



Nominalna veličina	EAN broj proizvoda	Pakovanje u kom		Cena sa PDV-om [din/kom]
300	144850	1/5	500	1 123,00

UNI PLATFORMA OD NERĐAJUĆEG ČELIKA ZA PRIČVRŠĆIVANJE OB M10

P-POB-HN PLAT M10



Nominalna veličina	EAN broj proizvoda	Pakovanje u kom		Cena sa PDV-om [din/kom]
M10	144836	25/500	5 000	482,00

NAVOJNA ŠIPKA M10

P-POB-ZT



Nominalna veličina	EAN broj proizvoda	Pakovanje u kom		Cena sa PDV-om [din/kom]
60	002556	100	20 800	29,00
100	002563	100	15 600	43,00
150	002570	50	10 400	79,00



MONTAŽNA PLOČICA M10

P-POB-ZT MP

Nominalna veličina	EAN broj proizvoda	Pakovanje u kom		Cena sa PDV-om [din/kom]
80 x 30	002518	25	5 200	166,00

NAVOJ ZA ŠELNU M8

P-POB-HB

Nominalna veličina	EAN broj proizvoda	Pakovanje u kom		Cena sa PDV-om [din/kom]
150	071590	100	5 000	94,00
200	071606	100	5 000	132,00
250	071613	100	5 000	151,00
300	071620	100	5 000	158,00

TIPL M8

P-POB-HBN-SS

Nominalna veličina	EAN broj proizvoda	Pakovanje u kom		Cena sa PDV-om [din/kom]
150	071637	100	5 000	36,00
200	071644	100	5 000	37,00
250	071651	100	5 000	50,00
300	071668	100	8 000	53,00

KAPA ZA ŠELNU

P-POB-HT AKG

Nominalna veličina	EAN broj proizvoda	Pakovanje u kom		Cena sa PDV-om [din/kom]
29 x 13	002280	50	16 800	36,00
29 x 13	002211	50	16 800	36,00
29 x 13	002235	50	16 800	36,00
29 x 13	002266	50	16 800	36,00
29 x 13	002242	50	16 800	36,00
29 x 13	002228	50	16 800	36,00
29 x 13	002273	50	16 800	36,00
29 x 13	002259	50	16 800	36,00
29 x 13	002297	50	16 800	36,00



ZADRŽAČ VODE

P-PZV



Nominalna veličina	80	100	120
Cena u din/kom	Sa PDV-om	Sa PDV-om	Sa PDV-om
TM 1 Testa di Moro RAL 8028	1 807,00 034533	1 865,00 034540	2 736,00 034557
AN 2 Antracit RAL 7016	1 807,00 034410	1 865,00 034427	2 736,00 034434
IC 3 Intenzivno crna RAL 9005	1 807,00 034441	1 865,00 034458	2 736,00 034465
OC 4 Vinsko crvena RAL 3009	1 807,00 034502	1 865,00 034519	2 736,00 034526
MH 5 Bakarno smeđa RAL 8004	1 807,00 034472	1 865,00 034489	2 736,00 034496
Pakovanje u kom	6	5	3
Pakovanje u kom	180	150	90

ZADRŽAČ VODE SA SITOM

P-PZVS



Nominalna veličina	80	100	120
Cena u din/kom	Sa PDV-om	Sa PDV-om	Sa PDV-om
TM 1 Testa di Moro RAL 8028	1 807,00 034861	1 865,00 034878	2 736,00 034885
AN 2 Antracit RAL 7016	1 807,00 034564	1 865,00 034571	2 736,00 034588
IC 3 Intenzivno crna RAL 9005	1 807,00 034625	1 865,00 034632	2 736,00 034649
OC 4 Vinsko crvena RAL 3009	1 807,00 034779	1 865,00 034786	2 736,00 034793
MH 5 Bakarno smeđa RAL 8004	1 807,00 034656	1 865,00 034663	2 736,00 034670
SB 6 Prijavo bela RAL 9002	1 807,00 034830	1 865,00 034847	2 736,00 034854
BH 7 Silver RAL 9006	1 807,00 034595	1 865,00 034601	2 736,00 034618
PS 8 Prašinasto siva RAL 7037	1 807,00 034809	1 865,00 034816	2 736,00 034823
MM 9 Metalik bakarna RAL extra	1 807,00 034687	1 865,00 034694	2 736,00 034700
BHT – P.20 10 Tamno silver RAL 9007	1 807,00 095718	1 865,00 095725	2 736,00 095732
MZ 11 Mahovinasto zelena RAL 6005	1 807,00 034748	1 865,00 034755	2 736,00 034762
MOT 12 Tamno plava RAL 5010	1 807,00 034717	1 865,00 034724	2 736,00 034731
TZ 13 Trava zelena RAL 6011	1 807,00 034892 *	1 865,00 034908	2 736,00 034915
Pakovanje u kom	6	5	3
Pakovanje u kom	180	150	90

* Izrađuje se po narudžbi

ALUMINIJUM ZADRŽAČ VODE SA CREVOM

P-PZVHA



Dimenzija: 80, 120



Dimenzija: 100

Nominalna veličina	80	100	120
Cena u din/kom	Sa PDV-om	Sa PDV-om	Sa PDV-om
TM 1 Testa di Moro RAL 8028	9 360,00 018793	8 640,00 018809	18 000,00 018816
AN 2 Antracit RAL 7016	9 360,00 018496	8 640,00 018502	18 000,00 018519
IC 3 Intenzivno crna RAL 9005	9 360,00 018557	8 640,00 018564	18 000,00 018571
OC 4 Vinsko crvena RAL 3009	9 360,00 018700	8 640,00 018717	18 000,00 018724 *
MH 5 Bakarno smeđa RAL 8004	9 360,00 018588 *	8 640,00 018595	18 000,00 018601 *
SB 6 Prijavo bela RAL 9002	9 360,00 018762 *	8 640,00 018779	18 000,00 018786
BH 7 Silver RAL 9006	9 360,00 018526	8 640,00 018533	18 000,00 018540
PS 8 Prašinasto siva RAL 7037	9 360,00 018731 *	8 640,00 018748	18 000,00 018755 *
MM 9 Metalik bakarna RAL extra	9 360,00 018618 *	8 640,00 018625 *	18 000,00 018632 *
BHT – P.20 10 Tamno silver RAL 9007	9 360,00 095527 *	8 640,00 095534 *	18 000,00 095541 *
MZ 11 Mahovinasto zelena RAL 6005	9 360,00 018670 *	8 640,00 018687	18 000,00 018694 *
MOT 12 Tamno plava RAL 5010	9 360,00 018649 *	8 640,00 018656 *	18 000,00 018663 *
TZ 13 Trava zelena RAL 6011	9 360,00 018823 *	8 640,00 018830 *	18 000,00 018847 *
Pakovanje u kom	1	1	1
Pakovanje u kom	60	60	60

* Izrađuje se po narudžbi

ZAŠTITNA ODVODNA CEV SA REVIZIONIM OTVOROM

P-POZR



Nominalna veličina	80	100	100
Dužina u m	1,0	1,0	1,5
Cena u din/m	Sa PDV-om	Sa PDV-om	Sa PDV-om
TM 1 Testa di Moro RAL 8028	9 216,00 010254 *	7 056,00 010261	13 968,00 010278
AN 2 Antracit RAL 7016	9 216,00 009760 *	7 056,00 009777	13 968,00 009784 *
IC 3 Intenzivno crna RAL 9005	9 216,00 009869 *	7 056,00 009876	13 968,00 009883 *
OC 4 Vinsko crvena RAL 3009	9 216,00 010117 *	7 056,00 010124 *	13 968,00 010131 *
MH 5 Bakarno smeđa RAL 8004	9 216,00 009913 *	7 056,00 009920 *	13 968,00 009937 *
SB 6 Prijavo bela RAL 9002	9 216,00 010209 *	7 056,00 010247 *	13 968,00 010216 *
BH 7 Silver RAL 9006	9 216,00 009814 *	7 056,00 009821 *	13 968,00 009838 *
PS 8 Prašnasto siva RAL 7037	9 216,00 010162 *	7 056,00 010179 *	13 968,00 010186 *
MM 9 Metalik bakarna RAL extra	9 216,00 009968 *	7 056,00 009975 *	13 968,00 009982 *
BHT – P.20 10 Tamno silver RAL 9007	9 216,00 096494 *	7 056,00 096500 *	
MZ 11 Mahovínasto zelena RAL 6005	9 216,00 010063 *	7 056,00 010070 *	13 968,00 010087 *
MOT 12 Tamno plava RAL 5010	9 216,00 010018 *	7 056,00 010025 *	13 968,00 010032 *
TZ 13 Trava zelena RAL 6011	9 216,00 010308 *	7 056,00 010315 *	13 968,00 010322 *
Pakovanje u kom	1	1	1
Pakovanje u kom	70	60	60

* Izrađuje se po narudžbi

POCINK POLYESTER

ZAŠTITNA ODVODNA CEV SA REVIZIONIM OTVOROM

P-POZR

Nominalna veličina	120	120
Dužina u m	1,0	1,5
Cena u din/m	Sa PDV-om	Sa PDV-om
TM 1 Testa di Moro RAL 8028	16 560,00	23 760,00
	010285	010292 *
AN 2 Antracit RAL 7016	16 560,00	23 760,00
	009791 *	009807 *
IC 3 Intenzivno crna RAL 9005	16 560,00	23 760,00
	009890 *	009906 *
OC 4 Vinsko crvena RAL 3009	16 560,00	23 760,00
	010148 *	010155 *
MH 5 Bakarno smeđa RAL 8004	16 560,00	23 760,00
	009944 *	009951 *
SB 6 Prijavo bela RAL 9002	16 560,00	23 760,00
	010223 *	010230 *
BH 7 Silver RAL 9006	16 560,00	23 760,00
	009845 *	009852 *
PS 8 Prašnasto siva RAL 7037	16 560,00	23 760,00
	010193 *	009753 *
MM 9 Metalik bakarna RAL extra	16 560,00	23 760,00
	009999 *	010001 *
BHT – P.20 10 Tamno silver RAL 9007	16 560,00	
	096517 *	
MZ 11 Mahovinato zelena RAL 6005	16 560,00	23 760,00
	010094 *	010100 *
MOT 12 Tamno plava RAL 5010	16 560,00	23 760,00
	010049 *	010056 *
TZ 13 Trava zelena RAL 6011	16 560,00	23 760,00
	010339 *	010346 *
Pakovanje u kom	1	1
Pakovanje u kom	40	40

* Izrađuje se po narudžbi

ŠELNA SA GUMOM M10

P-POB-OZR



Nominalna veličina	EAN broj proizvoda	Pakovanje u kom		Cena sa PDV-om [din/kom]
80	002525	25	1 250	223,00
100	002532	25	1 250	288,00
120	002549	20	1 000	324,00

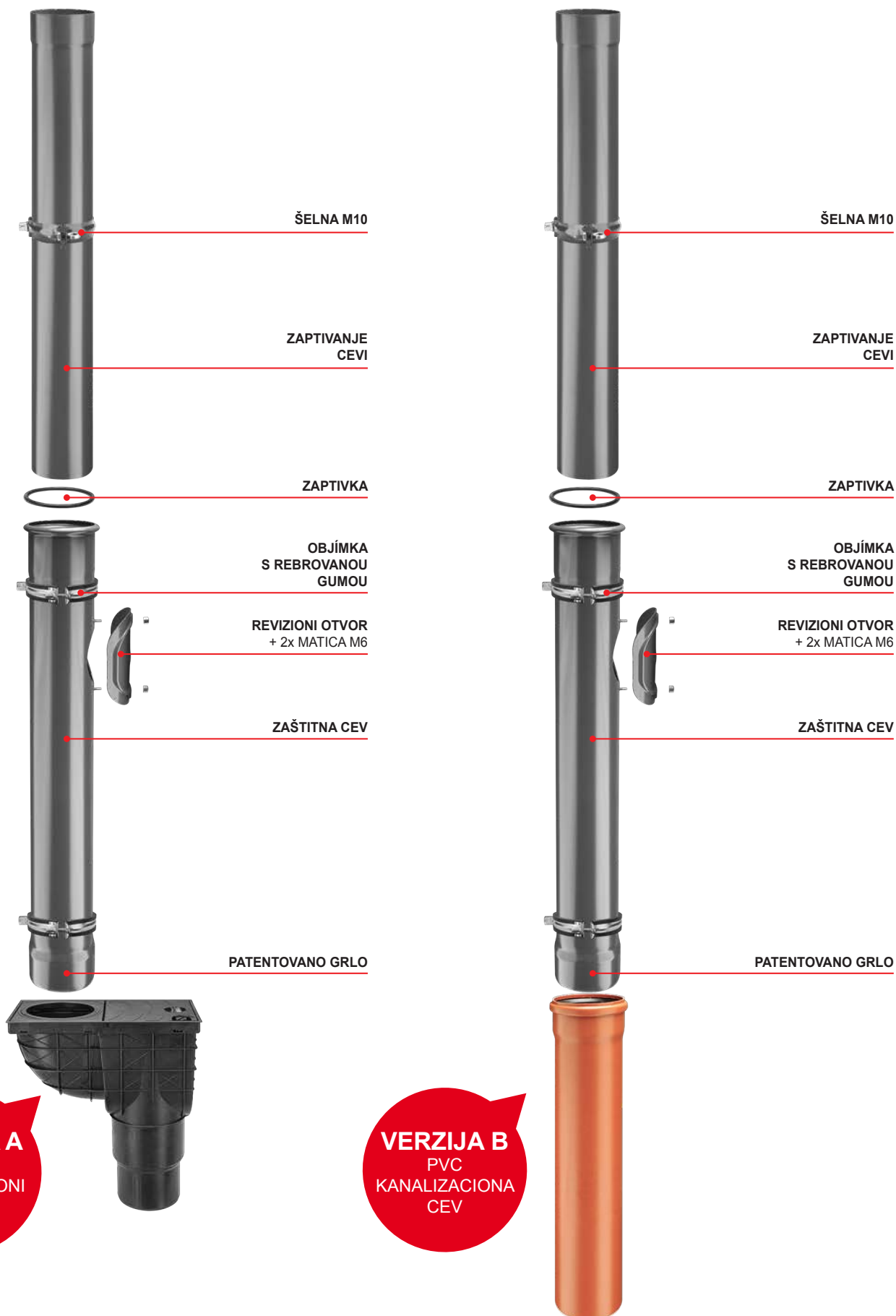

POCINK
POLYESTER

VERZIJA A
PVC
KANALIZACIONI
ULAZ

VERZIJA B
PVC
KANALIZACIONA
CEV

I. OSNOVNE ODREDBE

- Društvo KJG a.s. (d.d.) sa sedištem na Malinovského 800/131, 916 21 Čachtice, MB: 31 439 951 (u daljem tekstu „Prodavac“), izdaje sledeće opšte uslove poslovanja, koji važe za prodaju i nabavku sistema krovne odvodnje i opreme, lakog krovnog pokrivača, trapeznog lima, metalurškog materijala, krovne opreme, alata, mašina i trgovačke robe povezane sa krovnim sistemom (u daljem tekstu „roba“), a koje Prodavac isporučuje na osnovu okvirnog kupoprodajnog ugovora (u daljem tekstu „OKU“) u sklopu odnosa prema preduzetniku za vreme njegovog poslovanja, i državi, državnoj organizaciji, samoupravnoj regionalnoj jedinici ili pravnoj osobi uspostavljenoj zakonom kao javna institucija, za vreme nabavke javnih potreba ili za svoje lično poslovanje (u daljem tekstu „Kupac“).
- Ovi opšti uslovi poslovanja su neodvojivi deo OKU-a, i sastavni su deo svakog pojedina kupoprodajnog ugovora (u daljem tekstu „JKU“ ili „ugovor“) sklopljenog između Prodavca i Kupca na osnovu OKU.

II. SKLAPANJE KUPOPRODAJNOG UGOVORA

- Pisana porudžbina Kupca smatra se za predlog za sklapanje JKU-a, a svaka porudžbina Kupca mora da sadrži:
 - identifikacione podatke kupca, neizbežne za izdavanje računa,
 - specifikaciju naručene robe (posebno tip, vrstu, količinu i dimenzije),
 - mesto isporuke, rok isporuke i način isporuke robe,
 - datum izdavanja porudžbine
 - ime, prezime, funkciju i potpis osebe koja je nadležna da postupa u ime Kupca.
- JKU se smatra za sklopljen kada Prodavac potvrdi porudžbinu Kupca i to u pisanom obliku.

III. KUPOVNA CENA I USLOVI PLAĆANJA

- Kupac se obavezuje da Prodavcu uredno i na vreme plati kupovnu cenu naručene robe. Kupovna cena je utvrđena u cenovniku Prodavca (pod cenama se podrazumevaju cene bez PDV-a) važećeg na dan slanja porudžbine od strane Kupca, a njen iznos će biti naveden Prodavcem u potvrdi porudžbine Kupca uključujući PDV (u slučaju isporuke robe u Slovačkoj Republici) u skladu sa važećim pravnim propisima. U neizbežnim slučajevima, ako je kupovna cena određena na osnovu individualne procene koja proizilazi iz važećeg cenovnika, Kupac je obavezan platiti kupovnu cenu do iznosa određenih u ponudi, s time da Prodavac određuje konačni iznos kupovne cene u zavisnosti od troškova, a ova cena ne sme da prekorači kupovnu cenu određenu u ponudi. Kupac ima pravo na popust u iznosu koji proizilazi iz OKU-a; ako Prodavac za vreme trajanja OKU-a promeni postotak popusta, mora o tome Kupca bez odlaganja obavestiti, i to u pisanom obliku. Ako se roba isporučuje u Slovačkoj Republici, Prodavac Kupcu računa uz cenu robe i PDV po važećim pravnim propisima.
- Kupac za kupovinu robu ima određeni finansijski kreditni limit i dospeće računa u smislu OKU-a, pri čemu Prodavac ima pravo da Kupcu naplati kupovnu cenu na dan isporuke, ili dan slanja robe Kupcu. Kada je kreditni limit naveden u OKU-u iscrpljen, ili u slučaju ako Kupac ne plati račun u roku dospeća, Prodavac ima pravo da prekine isporuke robe Kupcu na osnovu ugovora, kao i da ne potvrdi sledeće pisane porudžbine Kupca. Prodavac prekida isporuke robe:
 - ako je prekoračeni kreditni limit podmiren – od najstarijih računa do visine kreditnog limita, i ujedno su plaćeni iznosi novih porudžbina,
 - ako račun nisu plaćeni u roku dospeća – tek nakon isplate celog iznosa. Prodavac ima pravo da bilo kada za vreme trajanja OKU-a promeni kreditni limit Kupca.
- Račun se smatra za plaćen na vreme, ako je u roku dospeća iznos stigao na račun Prodavca, ili kada je iznos plaćen gotovinom na blagajni Prodavca.
- Ako Kupac ne plati račun u roku dospeća, Prodavac ima pravo da naplati zatezne kamate 0,05% neplaćenog iznosa za svaki dan kašnjenja.

IV. ISPORUKA ROBE I ISKLJUČIVOST PRAVA VLASNIŠTVA

- Prodavac je obavezan da isporuči Kupcu robu u količini dogovorenoj u ugovoru, i u kvalitetu i izradi namenjenoj za korišćenje cilj, Kupac je obavezan da preuzme robu isporučenu Prodavcem.
- Ako se ugovorne strane nisu drugačije dogovorile, Prodavac je obavezan da robu pakuje i pošalje na isporuku na način, koji je u trgovačkom obrtu uobičajen za ovakvu robu.
- Isporuka robe se vrši u roku i na način dogovoren ugovornim stranama u ugovoru.
- Za vreme isporuke robe Prodavcem, zaposleni Kupca je obavezan da legitimisše nadležnost za preuzimanje robe.
- Ako je robu potrebno dati na raspolaganje špediteru kog odredi Kupac, i to iz sedišta Prodavca (ili iz skladišta Prodavca, kom je Kupac poslao porudžbinu), ovaj špediter je obavezan da se legitimisše da je ovlašćen za preuzimanje robe.
- U slučaju ako roba treba da bude isporučena Kupcu na mesto navedeno u porudžbini vozilom Prodavca, Prodavac će računati Kupcu troškove za transport po ceni transporta važećem na dan kada Kupac pošalje porudžbinu. Ujedno Prodavac zadržava pravo robu istovani samo na pristupačnom terenu, po svojoj proceni.
- U slučaju robe, koja treba Kupcu da se pošalje, Prodavac računa Kupcu troškove za poštarinu, ako nije dogovoreno drugačije.
- Kupac se obavezuje da će robu preuzeti u roku dostave. U slučaju ako Kupac ne ispuni svoju obavezu da preuzme robu u roku dostave, Prodavac će ga pozvati da svoju obavezu ispuni u dodatnom razumnom roku. Ako Kupac ni u dodatnom roku ne preuzme robu, Prodavac ima pravo da odustane od ugovora.
- Kupac, koji do isporuke robe ne plati celi iznos kupovne cene, stiče vlasničko pravo na isporučenu robu tek plaćanjem potpune kupovne cene.

V. PRENOS RIZIKA OŠTEĆENJA ROBE

- Rizik oštećenja robe prelazi na Kupca u trenutku, kada preuzme robu od Prodavca ili njegovog špeditera, ili ako robu ne preuzme na vreme, ili periodu kada mu Prodavac ili njime zaduženi špediter omogući da preuzme tu robu, a Kupac je o tome bio obavešten, ili Kupac povredi ugovor time, što robu ne preuzme.
- Ako Prodavac treba robu da preda na isporuku špediteru Kupca, i to u svom sedištu u Čachticama (ili nadležnom magacinu Prodavca), prelazi na Kupca rizik oštećenja robe u trenutku kada je roba predana ovom špediteru.
- U slučaju kada Prodavac robu treba da pošalje Kupcu, rizik oštećenja robe prelazi na Kupca u trenutku predaje robe prvom špediteru, koji će odneti robu na određeno mesto.
- Kupac je obavezan da nakon prenosa rizika oštećenja robe pregleda robu bez suvišnog odlaganja. Ako se roba Kupcu šalje, Kupac je obavezan da pregleda robu bez suvišnog odlaganja posle njegove isporuke na određeno mesto.

VI. ODGOVORNOST ZA GREŠKE I GARANCIJA

- Prodavac odgovara za grešku, koja na robu postoji u trenutku kada prelazi rizik oštećenja robe sa Prodavca na Kupca, čak ako se greška pokaže tek posle ovog prelaza rizika. Prodavac takođe odgovara za sve greške, koje nastanu posle prelaska rizika oštećenja robe na Kupca, ako ova nastane kršenjem obaveza Prodavca.
- Ako Kupac robu ne pregleda ili ne pripremi njen pregled u vreme prelaska rizika oštećenja robe, ima pravo na odštetu zbog grešaka koje se ustanove za vreme ovog pregleda samo u slučaju ako dokaže, da je roba ovu grešku imala već u vreme prelaska rizika oštećenja robe.
- Kupac je obavezan da bez suvišnog odlaganja obavesti Prodavca o greškama robe, i to kada:
 - Kupac grešku otkrije,
 - Kupac je greške otkrio za vreme pregleda, koji je obavezan da obavi kod prelaska rizika oštećenja robe, profesionalno i pažljivo, ili
 - greške su se mogle naći kasnije, profesionalnim i pažljivim pregledom, najkasnije do dve godine od isporuke robe, ili od preuzimanja robe na mesto određenom u ugovoru. U slučaju grešaka na koje se odnosi garancija kvaliteta, važi umesto ovog roka garantni rok.
- Ako Prodavac pruži Kupcu garanciju na kvalitet robe, mora da tako uradi izjavom u samostalnom garantnom listu, u kome će navesti i postupak reklamacije.
- Garantni rok počinje danom preuzimanja robe. Ako je Prodavac obavezan da robu pošalje, garantni rok počinje danom preuzimanja robe na određeno mesto. Garantni rok se ne odnosi i ne traje u vreme, kada Kupac ne može da koristi robu zbog grešaka, za koje odgovara Prodavac.
- U slučaju isporuke robe Kupcu s greškama, izrazito se isključuju odredbe § 436, § 437, § 439 st. 2, 3, 4 i § 441 Trgovačkog zakona, a Prodavac u ovakvom slučaju pruža Kupcu popust od kupovne cene, ili uklanja greške na robu koje Kupac osporava:
 - isporukom nedostajuće robe,
 - popravkom robe ili u slučaju grešaka koje je moguće ukloniti, isporukom naknadne robe, ili
 - isporukom naknadne robe, u slučaju grešaka koje nije moguće ukloniti.
- Prodavac pruženi popust mora da odgovarati razlici između vrednosti robe bez greške i vrednosti isporučene robe s greškom, dok je za računanje vrednosti odlučujuće vreme, u koje je trebalo uredno isporučiti robu. Kupac, kome je Prodavac pružio popust, ne može da zahteva kompenzaciju za izgubljeno dobit zbog nedostataka u osobinama robe, na koju se popust odnosi.
- Kada je isporučena rezervna roba, Prodavac ima pravo da zahteva da mu Kupac na svoj trošak vrati zamenjenu robu u stanju, u kakvom je robu dobio. To ne važi, ako povrat robe u stanju navedenom u prethodnoj tački nije prouzrokovao postupanjem ili propustom Kupca, ili ako je do promene stanja robe došlo za vreme uredno izvršenog pregleda s ciljem da se nađu greške na robu. U slučaju, ako je pre pronalaska grešaka Kupac robu ili deo robe prodao, ili je robu potpuno ili delimično potrošio, ili ju je zamenio za vreme uobičajenog korišćenja robe, Kupac je obavezan da vrati neprodatu ili nepotrošenu ili zamenjenu robu i da pruži Prodavcu naknadu do iznosa, u kom je imao dobit zahvaljujući gore navedenom korišćenju robe.
- Prodavac ne odgovara za greške, na koje se ne odnosi garancija kvaliteta, ako su ove greške prouzrokovane spoljašnjim događajima i to posle prelaska rizika za oštećenje robe, i nije ih prouzrokovao Prodavac niti osebe, uz čiju pomoć je punio svoje obveze.

VII. VIŠA SILA

- Ako nakon sklapanja ugovora nastanu nepredvidive okolnosti na koje nije moguće uticati, a koje stvore trajne ili privremene prepreke u punjenju obaveza ugovornih strana iz ovog ugovora (vis maior), punjenje obaveza (u slučaju trajne prepreke) ili kašnjenje punjenja obaveza (u slučaju privremene prepreke) ugovorne strane se neće smatrati kršenjem ovog ugovora, a ugovorna strana time ne odgovara za eventualne štete, koje nastanu u vezi sa neispunjenjem ugovornih obaveza. Ako nastala prepreka u punjenju obaveza iz ugovora ima samo privremeni karakter, ugovorne strane su obavezne da pristupe punjenju obaveza bez odlaganja, i to čim prepreka prestane. Svaka ugovorna strana je obavezna da bez odlaganja informiše drugu ugovornu stranu o nastanku gore navedenih prepreka.
- Za vis maior se smatraju posebno prirodne katastrofe, proizvoljni postupci trećih osoba, štrajkovi, obustave od rada, blokade, ratovi (objavljeni i neobjavljeni), promena političke situacije koja isključuje ili neprimereno pogoršava vršenje prava i obaveza iz ugovora, ili bilo koji drugi slični događaji.

VIII. ZAŠTITA PRIVATNOSTI

- Kupac (u svrhe ovog članka i druga osoba koja potpiše OKU i porudžbinu u ime Kupca) daje Prodavcu po zakonu br. 428/2002 o zaštiti ličnih podataka u punom tekstu (u daljem tekstu „zakon“) izričitu saglasnost da obradi njegove lične podatke navedene u OKU i porudžbenici Kupca.
- Kupac daje Prodavcu izričitu saglasnost da obradi lične podatke s ciljem:
 - vršenja prava i obaveza iz OKU i JKZ,
 - vođenje evidencije koja je za Prodavca obavezujuća zakonom ili na osnovu zakona,
 - vršenje marketinške delatnosti.
- Kupac Prodavcu daje izričitu saglasnost, da u svrhe navedene u tački 8.2 pruži svoje lične podatke trećoj osobi, koju je zadužio ovom delatnosti.
- Kupac daje Prodavcu izričitu saglasnost da obradi lične podatke:
 - na period, kada je Prodavac obavezan da vodi evidenciju navedenu u tački 8.2 slovo b/,
 - na period, kada je to neizbežno radi zaštite zakonskih prava i prava zaštićenih interesa Prodavca.
- Kupac prima na znanje, da ima pravo da povuče svoju saglasnost sa obradom ličnih podataka i traži likvidaciju svojih ličnih podataka u slučaju, ako od strane Prodavca ili treće osebe, kojoj je Prodavac lične podatke pružio, dođe do kršenja obaveza iz zakona.

IX. ZAVRŠNE ODREDBE

- Kupac nema pravo da bez izričite saglasnosti Prodavca prenese ili ustupi prava iz OKU ili JKZ na treću osobu.
- OKU je moguće menjati, ako iz ovih opštih uslova ne proizilazi drugačije, jedino formom pisanih dodataka koje potpišu predstavnici obe ugovorne strane.
- U slučaju kada se Prodavac i Kupac u JKZ drugačije dogovore, takav dogovor ima prednost pred odredbama OKU i ovim opštim uslovima poslovanja. Pravni odnosi, koji nisu obuhvaćeni u RZK, JKZ niti ovim opštim uslovima podređeni su Trgovačkom zakonu i drugim opšte obavezujućim pravnim propisima važećim u Slovačkoj Republici, ali ne obuhvata korišćenje kolizionih pravila niti primenu Konvencije UN-a o međunarodnoj prodaji robe /CISG/ sklopljene 11.04.1980. i njihove eventualne dodatke, u slučaju da kupac ima sedište (mesto poslovanja) u drugoj državi, ili se roba isporučuje u drugu zemlju.
- Svi sporovi, koji nastanu u vezi sa punjenjem OKU, ugovorne strane će rešavati na prijateljski način, sporazumno. Sporovi, koje ne uspeju da reše uzajamnim dogovorom, rešava isključivo nadležni sud u Slovačkoj Republici.
- Ove opšte uslove izdaje Prodavac po § 273 Trgovačkog zakona, a stupaju na snagu 01.01.2017