



VER
ZINKT

BESCH
ICHTET

DACHRINNENSYSTEM HALBRUNDES



PREISLISTE

2024

EMPFOHLENE VERKAUFSPREISE



POWERFUL PARTNER FOR YOUR ROOF



Verzinkt Material | 3

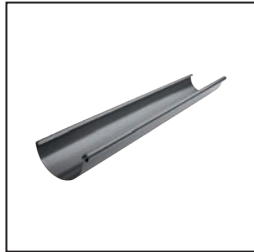

Hängerinnen | 6

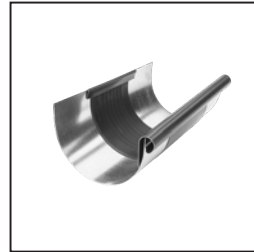

Rinnen-
Dehnungselemente | 12



Hängerinnen-
zubehör | 15



Hängerinnenhaken | 19



Rinnenwinkel | 24



Rinnenvorköpfe | 26



Einhängekessel | 28



Rohrknie | 40



Dachablaufrohre | 45



Dachablaufrohre-
zubehör | 52



Rohrschellen | 55



Rohrschellen-
zubehör | 59



Regenwasserfänger | 62



Standrohre | 65

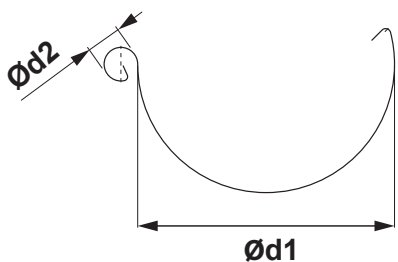

DACHRINNEN MASSANGABEN

(Maße und Maßtoleranzen nach EN 612)

Zuschnittbreite (mm)	200	250	280	333	400	500
Ød1	80	105	127	153	192	250
Ød2	16	18	18	20	22	22

INNENFALZ

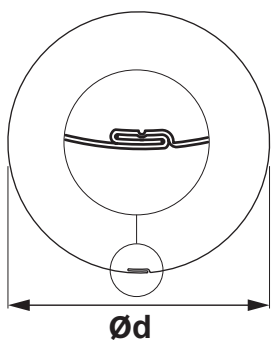

FALLROHR MASSANGABEN

(Maße und Maßtoleranzen nach EN 612)

Maße	60	80	100	120	150
Nenngröße Ød (mm)	60	80	100	120	150

RINNENEISEN MASSANGABEN

(Maße und Maßtoleranzen nach EN 612)

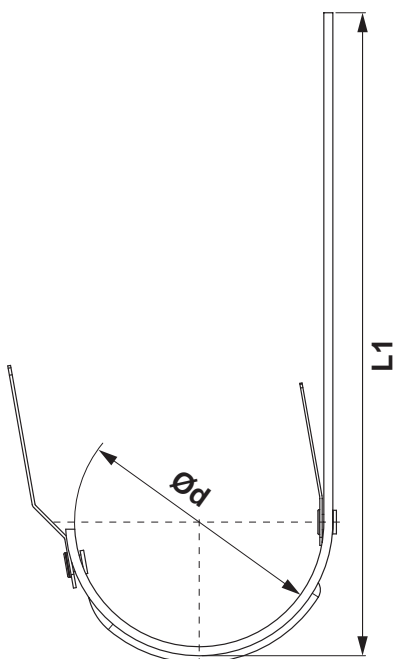

Maße (mm)	L1	Ød
200	290	80
250	310	105
280	345	127
333 – 550	385	153
333 – 610	445	153
400	400	192

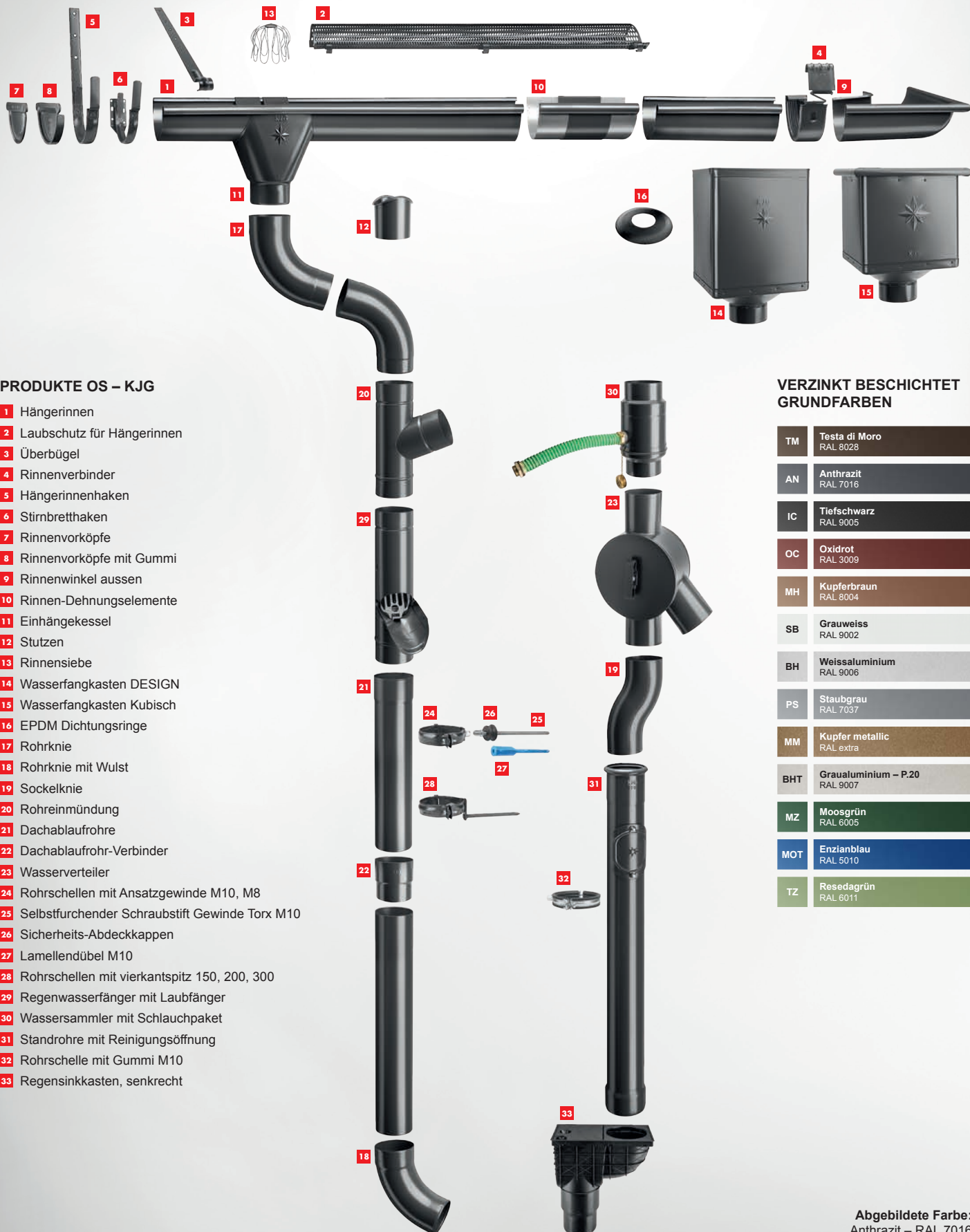

PRODUKTE OS – KJG

- 1** Hängerinnen
- 2** Laubschutz für Hängerinnen
- 3** Überbügel
- 4** Rinnenverbinder
- 5** Hängerinnenhaken
- 6** Stirnbretthaken
- 7** Rinnenvorköpfe
- 8** Rinnenvorköpfe mit Gummi
- 9** Rinnenwinkel aussen
- 10** Rinnen-Dehnungselemente
- 11** Einhängessel
- 12** Stutzen
- 13** Rinnensiebe
- 14** Wasserfangkasten DESIGN
- 15** Wasserfangkasten Kubisch
- 16** EPDM Dichtungsringe
- 17** Rohrknie
- 18** Rohrknie mit Wulst
- 19** Sockelknie
- 20** Rohreinmündung
- 21** Dachablaufrohre
- 22** Dachablaufrohr-Verbinder
- 23** Wasserverteiler
- 24** Rohrschellen mit Ansatzgewinde M10, M8
- 25** Selbstfurchender Schraubstift Gewinde Torx M10
- 26** Sicherheits-Abdeckkappen
- 27** Lamellendübel M10
- 28** Rohrschellen mit vierkantspitz 150, 200, 300
- 29** Regenwasserfänger mit Laubfänger
- 30** Wassersammler mit Schlauchpaket
- 31** Standrohre mit Reinigungsöffnung
- 32** Rohrschelle mit Gummi M10
- 33** Regensinkkasten, senkrecht

**VERZINKT BESCHICHTET
GRUNDFARBEN**

TM	Testa di Moro RAL 8028
AN	Anthrazit RAL 7016
IC	Tiefschwarz RAL 9005
OC	Oxidrot RAL 3009
MH	Kupferbraun RAL 8004
SB	Grauweiss RAL 9002
BH	Weissaluminium RAL 9006
PS	Staubgrau RAL 7037
MM	Kupfer metallic RAL extra
BHT	Graualuminium – P.20 RAL 9007
MZ	Moosgrün RAL 6005
MOT	Enzianblau RAL 5010
TZ	Resedagrün RAL 6011

TATA STEEL





Das Tata Unternehmen wurde 1868 durch Jamsetji Nusserwanji Tata mit Sitz in Indien gegründet. Es ist eine globale Geschäftsgruppe, die in über 100 Ländern auf fünf Kontinenten vertreten ist. Seit ihrem frühen Einstieg in die Stahl- und Automobilindustrie, um Schritt mit dem neuesten Fortschritt zu halten, hat die Tata Gruppe eine starke Position in verschiedenen Branchen. Dazu zählen die Agrochemie, Automobil- und Chemieindustrie, das Bauwesen und Finanzwesen, Konsumgüter sowie die Konsumgüterindustrie und das Gastgewerbe.

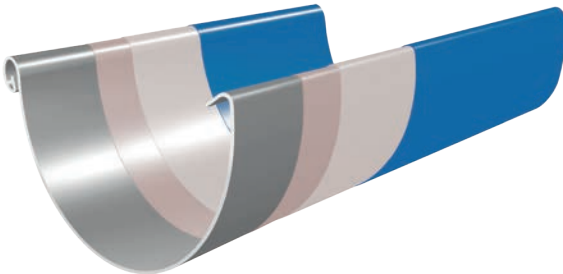

MARCEGAGLIA

Marcegaglia ist ein führender Kleinmetallhersteller in Italien und der weltweit größte unabhängige Industriekonzern auf dem Gebiet der Stahlverarbeitung. Bei Marcegaglia werden jährlich 5,6 Millionen Tonnen Stahl verarbeitet und mit einem Umsatz von mehr als 5 Milliarden Euro (2017) zählt Marcegaglia zu den führenden Kleinmetallherstellern italienischen Industriegruppen sowie zu den führenden Kleinmetallherstellern Stahlverarbeitungskonzernen in Europa und weltweit. Diese führende Kleinmetallherstellere Stellung ist das Ergebnis eines langen, nachhaltigen und stabilen Wachstumspfad und macht Marcegaglia weltweit zum größten unabhängigen Akteur in der Stahlverarbeitung.





-  Vorderseite mit ca. 20 µm auf Polyester-Basis in Top-Qualität und hoher Widerstandsfähigkeit gegen Beschädigungen
-  Primer (ca. 5 µm) für perfekte Haftung und hohen Korrosionsschutz
-  Zinkschicht (225 g/m²) für dauerhaften Korrosionsschutz
-  Perfektes Ausgangsmaterial für die Herstellung der Dachentwässerung OS – KJG

VERZINKT POLYESTER

HÄNGERINNEN [s=0,55]

P-PZ

Normale Größe	200	200	200
Länge in m	2,0	3,0	4,0
Preis in €/m	Inkl. MwSt	Inkl. MwSt	Inkl. MwSt
TM 1 Testa di Moro RAL 8028	8,34 043610	8,34 043627	8,34 043634
AN 2 Anthrazit RAL 7016	8,34 042187	8,34 042194	8,34 042200
IC 3 Tiefschwarz RAL 9005	8,34 042545	8,34 042552	8,34 042569
OC 4 Oxidrot RAL 3009		8,34 043191	8,34 043207
MH 5 Kupferbraun RAL 8004		8,46 042750	
SB 6 Grauweiss RAL 9002		8,46 043498	
BH 7 Weissaluminium RAL 9006		8,46 042392	8,46 042408
PS 8 Staubgrau RAL 7037		8,46 043375	8,46 043382
MM 9 Kupfer metallic RAL extra		9,00 042927	
BHT – P.20 10 Graualuminium RAL 9007			
MZ 11 Moosgrün RAL 6005		9,00 043085	
MOT 12 Enzianblau RAL 5010		9,00 043016 *	
TZ 13 Resedagrün RAL 6011		9,00 043825 *	
Verpack. in m 	10	15	20
Verpack. in m 	800	1 200	1 600

* Fertigung auf Bestellung

VERZINKT
POLYESTER



VERZINKT POLYESTER

HÄNGERINNEN [s=0,55]

P-PZ

Normale Größe	250	250	250	250	250
Länge in m	2,0	3,0	4,0	5,0	6,0
Preis in €/m	Inkl. MwSt	Inkl. MwSt	Inkl. MwSt	Inkl. MwSt	Inkl. MwSt
TM 1 Testa di Moro RAL 8028	7,44	7,26	7,26	7,26	7,26
	043641	043658	043665	043672	043689
AN 2 Anthrazit RAL 7016	7,44	7,26	7,26	7,26	7,26
	042217	042224	042231	042248	042255
IC 3 Tiefschwarz RAL 9005	7,44	7,26	7,26	7,26	7,26
	042576	042583	042590	042606	042613
OC 4 Oxidrot RAL 3009	7,44	7,26	7,26	7,26	7,26
	043214	043221	043238	043245	043252
MH 5 Kupferbraun RAL 8004	7,56	7,38	7,38	7,38	7,38
	042774	042781	042798	042804	042811
SB 6 Grauweiss RAL 9002		7,38	7,38		7,38
		043504	043511		043528
BH 7 Weissaluminium RAL 9006		7,38	7,38	7,38	7,38
		042415	042422	042439	042446
PS 8 Staubgrau RAL 7037			7,38		7,38
			043399		043405
MM 9 Kupfer metallic RAL extra			7,80		7,80
			042934		042941
BHT – P.20 10 Graualuminium RAL 9007			9,00		
			095466		
MZ 11 Moosgrün RAL 6005			7,80		7,80
			043092		043108
MOT 12 Enzianblau RAL 5010			7,80		
			043023		
TZ 13 Resedagrün RAL 6011			7,80		
			043832		
Verpack. in m	10	15	20	25	30
Verpack. in m	480	720	960	1 200	1 440



VERZINKT
POLYESTER

VERZINKT POLYESTER

HÄNGERINNEN [s=0,55]

P-PZ

Normale Größe	280	280	280	280	280
Länge in m	2,0	3,0	4,0	5,0	6,0
Preis in €/m	Inkl. MwSt	Inkl. MwSt	Inkl. MwSt	Inkl. MwSt	Inkl. MwSt
TM 1 Testa di Moro RAL 8028	8,40	8,22	8,22	8,22	8,22
	043696	043702	043719	043726	043733
AN 2 Anthrazit RAL 7016	8,40	8,22	8,22	8,22	8,22
	042262	042279	042286	042293	042309
IC 3 Tiefschwarz RAL 9005	8,40	8,22	8,22	8,22	8,22
	042620	042637	042644	042651	042668
OC 4 Oxidrot RAL 3009		8,22	8,22	8,22	8,22
		043269	043276	043283	043290
MH 5 Kupferbraun RAL 8004		8,34	8,34		8,34
		042828	042835		042842
SB 6 Grauweiss RAL 9002			8,34		8,34
			043535		043542
BH 7 Weissaluminium RAL 9006		8,34	8,34		8,34
		042453	042460		042477
PS 8 Staubgrau RAL 7037			8,34		8,34
			043412		043429
MM 9 Kupfer metallic RAL extra			8,94		8,94
			042958		042965
BHT – P.20 10 Graualuminium RAL 9007			10,08		
			095473		
MZ 11 Moosgrün RAL 6005			8,94		8,94
			043115		043122
MOT 12 Enzianblau RAL 5010			8,94		
			043030		
TZ 13 Resedagrün RAL 6011			8,94		
			043849		
Verpack. in m	10	15	20	25	30
Verpack. in m	420	630	840	1 050	1 260

VERZINKT
POLYESTER



VERZINKT POLYESTER

HÄNGERINNEN [s=0,55]

P-PZ

Normale Größe	333	333	333	333	333
Länge in m	2,0	3,0	4,0	5,0	6,0
Preis in €/m	Inkl. MwSt	Inkl. MwSt	Inkl. MwSt	Inkl. MwSt	Inkl. MwSt
TM 1 Testa di Moro RAL 8028	8,76	8,52	8,52	8,52	8,52
	043740	043757	043764	043771	043788
AN 2 Anthrazit RAL 7016	8,76	8,52	8,52	8,52	8,52
	042316	042323	042330	042347	042354
IC 3 Tiefschwarz RAL 9005	8,76	8,52	8,52	8,52	8,52
	042675	042682	042699	042705	042712
OC 4 Oxidrot RAL 3009	8,76	8,52	8,52	8,52	8,52
	043306	043313	043320	043337	043344
MH 5 Kupferbraun RAL 8004	8,88	8,64	8,64	8,64	8,64
	042859	042866	042873	042880	042897
SB 6 Grauweiss RAL 9002		8,64	8,64	8,64	8,64
		043559	043566	043573	043580
BH 7 Weissaluminium RAL 9006		8,64	8,64	8,64	8,64
		042484	042491	042507	042514
PS 8 Staubgrau RAL 7037		8,64	8,64	8,64	8,64
		043436	043443	043450	043467
MM 9 Kupfer metallic RAL extra			9,96	9,96	9,96
			042972	042989	042996
BHT – P.20 10 Graualuminium RAL 9007			10,20		10,20
			095480		095497
MZ 11 Moosgrün RAL 6005			9,96	9,96	9,96
			043139	043146	043153
MOT 12 Enzianblau RAL 5010			9,96		9,96
			043047		043054
TZ 13 Resedagrün RAL 6011			9,96		
			043856		
Verpack. in m	10	15	20	25	30
Verpack. in m	330	495	660	825	990





VERZINKT
POLYESTER

VERZINKT POLYESTER

HÄNGERINNEN [s=0,55]

P-PZ

Normale Größe	400	400	500	500	333
Länge in m	4,0	6,0	4,0	6,0	7,0
Preis in €/m	Inkl. MwSt	Inkl. MwSt	Inkl. MwSt	Inkl. MwSt	Inkl. MwSt
TM 1 Testa di Moro RAL 8028	13,74	13,74			8,52
	043801	043818			043795 *
AN 2 Anthrazit RAL 7016	13,74	13,74	18,60	18,60	
	042361	042378	086730 *	086747 *	
IC 3 Tiefschwarz RAL 9005	13,74	13,74			
	042729	042736			
OC 4 Oxidrot RAL 3009	13,74	13,74			
	043351	043368			
MH 5 Kupferbraun RAL 8004	13,86	13,86			
	042903	042910			
SB 6 Grauweiss RAL 9002	13,86	13,86	18,72	18,72	
	043597	043603	086778 *	086785 *	
BH 7 Weissaluminium RAL 9006	13,86	13,86	18,72	18,72	
	042521	042538	086754 *	086761 *	
PS 8 Staubgrau RAL 7037	13,86	13,86			
	043474	043481			
MM 9 Kupfer metallic RAL extra	14,58				
	043009				
BHT – P.20 10 Graualuminium RAL 9007		15,36			
		095503			
MZ 11 Moosgrün RAL 6005	14,58	14,58			
	043160	043177 *			
MOT 12 Enzianblau RAL 5010	14,58	14,58			
	043061	043078			
TZ 13 Resedagrün RAL 6011	14,58				
	043863 *				
Verpack. in m 	20	30	20	30	35
Verpack. in m 	540	810	–	–	1 155

* Fertigung auf Bestellung



VERZINKT
POLYESTER



VERZINKT POLYESTER

SAUMRINNEN [s=0,55]

P-PZS

Normale Größe	650	650
Länge in m	4,0	6,0
Preis in €/m	Inkl. MwSt	Inkl. MwSt
TM 1 Testa di Moro RAL 8028	26,40 049926	26,40 049933
AN 2 Anthrazit RAL 7016	26,40 049759	26,40 049766
IC 3 Tiefschwarz RAL 9005	26,40 049797	26,40 049803
OC 4 Oxidrot RAL 3009	26,40 049865	26,40 049872
MH 5 Kupferbraun RAL 8004	27,36 049810	27,36 049827
SB 6 Grauweiss RAL 9002	27,36 049902	
BH 7 Weissaluminium RAL 9006	27,36 049773	27,36 049780
PS 8 Staubgrau RAL 7037	27,36 049889	
MM 9 Kupfer metallic RAL extra	30,24 049834	
BHT – P.20 10 Graualuminium RAL 9007	35,10 095749 *	
MZ 11 Moosgrün RAL 6005	30,24 049858	
MOT 12 Enzianblau RAL 5010	30,24 049841 *	
TZ 13 Resedagrün RAL 6011	30,24 049940 *	
Verpack. in m 	4	6
Verpack. in m 	200	300

* Fertigung auf Bestellung



RINNEN-DEHNUNGSELEMENTE

P-PZDI

Normale Größe	250/260	280/260	333/260	400/260
Preis in €/Stck.	Inkl. MwSt	Inkl. MwSt	Inkl. MwSt	Inkl. MwSt
TM 1 Testa di Moro RAL 8028	17,52 013064	18,60 013071	20,28 013088	23,88 013095
AN 2 Anthrazit RAL 7016	17,52 012661	18,60 012678	20,28 012685	23,88 012692
IC 3 Tiefschwarz RAL 9005	17,52 012746 *	18,60 012753 *	20,28 012760	23,88 012777 *
OC 4 Oxidrot RAL 3009	17,52 012944 *	18,60 012951 *	20,28 012968 *	23,88 012975 *
MH 5 Kupferbraun RAL 8004	17,52 012784 *	18,60 012791 *	20,28 012807 *	23,88 012814 *
SB 6 Grauweiss RAL 9002	17,52 013026 *	18,60 013033 *	20,28 013040 *	23,88 013057 *
BH 7 Weissaluminium RAL 9006	17,52 012708 *	18,60 012715 *	20,28 012722 *	23,88 012739 *
PS 8 Staubgrau RAL 7037	17,52 012982 *	18,60 012999 *	20,28 013002 *	23,88 013019 *
MM 9 Kupfer metallic RAL extra	17,52 012821 *	18,60 012838 *	20,28 012845 *	23,88 012852 *
BHT – P.20 10 Graualuminium RAL 9007	17,52 096098 *	18,60 096104 *	20,28 096111 *	23,88 114044 *
MZ 11 Moosgrün RAL 6005	17,52 012906 *	18,60 012913 *	20,28 012920 *	23,88 012937 *
MOT 12 Enzianblau RAL 5010	17,52 012869 *	18,60 012876 *	20,28 012883 *	23,88 012890 *
TZ 13 Resedagrün RAL 6011	17,52 013101 *	18,60 013118 *	20,28 013125 *	23,88 013132 *
Verpack. in Stck.	3	3	5	5
Verpack. in Stck.	360	360	200	200

* Fertigung auf Bestellung

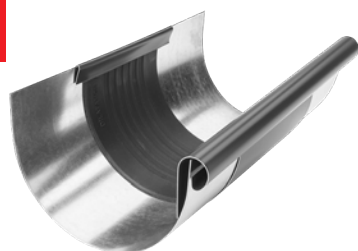

VERZINKT
POLYESTER

SAUMRINNEN-DEHNUNGSELEMENTE

P-PZSDI



Normale Größe	670/260	
Preis in €/Stck.	Inkl. MwSt	
TM 1 Testa di Moro RAL 8028	37,80	013637 *
AN 2 Anthrazit RAL 7016	37,80	013545 *
IC 3 Tiefschwarz RAL 9005	37,80	013569 *
OC 4 Oxidrot RAL 3009	37,80	013606 *
MH 5 Kupferbraun RAL 8004	37,80	013576 *
SB 6 Grauweiss RAL 9002	37,80	013620 *
BH 7 Weissaluminium RAL 9006	37,80	013552 *
PS 8 Staubgrau RAL 7037	37,80	013613 *
MM 9 Kupfer metallic RAL extra	37,80	013583 *
BHT – P.20 10 Graualuminium RAL 9007	37,80	096067 *
MZ 11 Moosgrün RAL 6005	37,80	013651 *
MOT 12 Enzianblau RAL 5010	37,80	013590 *
TZ 13 Resedagrün RAL 6011	37,80	013644 *
Verpack. in Stck.	1	
Verpack. in Stck.	40	

* Fertigung auf Bestellung



DEHNUNGSELEMENTE ENDLOS

P-PZDIP

Normale Größe	Länge in m	EAN Produktnummer	Verpackung in m		Preis inkl. MwSt [€/m]
260	3,0	012470	3	120	33,60
260	6,0	012487	6	240	33,60

VERWENDUNG DER KASTEN-UND BANDDILATATION

KASTENDILATATION

Einbaubeispiel: Vorgehängte Dachrinne bis 500 mm Zuschnitt. Die Rinnendilatation muss im Abstand von 15 m eingebaut werden. Bei Außenecken und Rinnenanfang gilt der halbe Richtwert: maximal 7,5 m. Bei Innenecken gilt ein Viertel des Richtwertes: maximal 3,75 m. Andere Werkstoffe und Maße: siehe Tabelle unten. Rinnenwinkel gelten immer als Festpunkte.

RINNENDILATATION HALBRUND

Zuschnittbreite Dachrinne	Aluminium	Verzinkt, Zink, Kupfer, Edelstahl
< 500	12	15
> 500	8	10

BANDDILATATION

Innenliegend: nicht eingeklebte Kastenrinne, Shed-Rinne und Mauerabdeckung

BANDDILATATION

Zuschnittbreite Dachrinne	Aluminium	Verzinkt, Zink, Kupfer, Edelstahl
< 500	8	10
> 500	6	8

Bei Außenecken oder Rinnenanfang gilt der halbe Richtwert. Bei Innenecken gilt ein Viertel des Richtwertes.

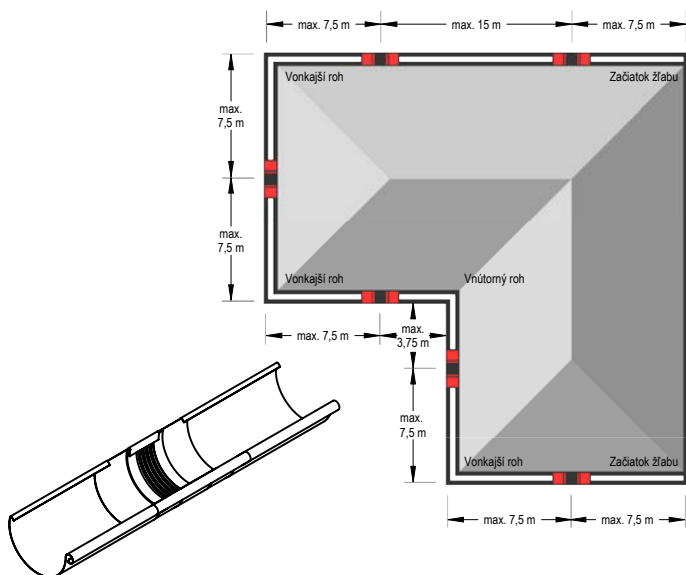

Hinweis zum Einbau von Rinnendilatationen.

Beim Lötten ist das Gummimittelteil vorher mit einem nassen Tuch abzudecken (damit keine Wärme auf das Gummimittelteil übertragen wird). Ein Mindestabstand von 6 cm zum Gummimittelteil soll eingehalten werden. Die Berührung mit offener Flamme ist in jedem Fall zu vermeiden.

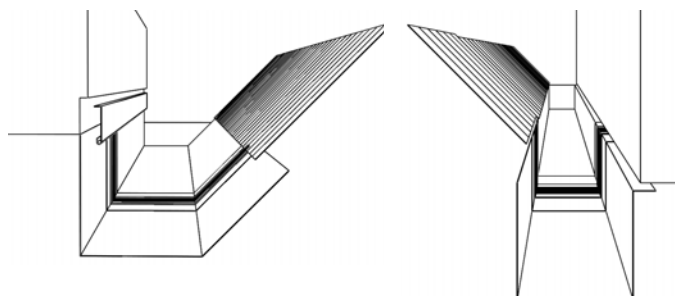

Hinweis zum Einbau von Banddilataationen. Beim Abkanten und Einbauen von Dilataationselementen immer darauf achten, dass:

- die Biegeschiene einen Mindestradius von 2 mm hat;
- ab einer Blechstärke von 1 mm ein Biegeradius von mindestens 5 mm eingehalten werden muss;
- die Biegewange entsprechend der Dicke des Gummimittelteils 3 bis 4 mm tiefer gestellt werden muss, um eine Abscherwirkung – Beschädigung des Gummimittelteils – zu vermeiden;
- das Gummimittelteil beim Biegen nicht gequetscht oder beschädigt wird. Deshalb sollte ein Blechstreifen aus Aluminium 2 bis 5 mm (stark) so abgekantet werden, dass dieser wie ein Schuh auf die Biegeschiene aufgesteckt werden kann. Somit erreicht man einen größeren Biegeradius und eine Verletzung des Gummimittelteils wird vermieden.

ALUMINIUM LAUBSCHUTZ FÜR HÄNGERINNEN

P-PZNLN

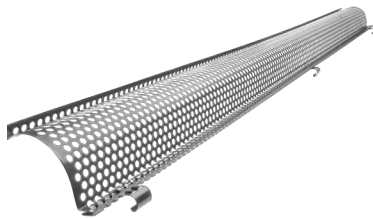



Normale Größe	333
Länge in m	2,0
Preis in €/Stck.	Inkl. MwSt
TM 1 Testa di Moro RAL 8028	31,80 064943
AN 2 Anthrazit RAL 7016	31,80 064912
IC 3 Tiefschwarz RAL 9005	31,80 064929 *
OC 4 Oxidrot RAL 3009	31,80 064936 *
MH 5 Kupferbraun RAL 8004	31,80 119766 *
SB 6 Grauweiss RAL 9002	31,80 117762 *
BH 7 Weissaluminium RAL 9006	31,80 117717 *
PS 8 Staubgrau RAL 7037	31,80 117755 *
MM 9 Kupfer metallic RAL extra	31,80 117724 *
BHT – P.20 10 Graualuminium RAL 9007	31,80 097156 *
MZ 11 Moosgrün RAL 6005	31,80 117748 *
MOT 12 Enzianblau RAL 5010	31,80 117731 *
TZ 13 Resedagrün RAL 6011	31,80 117779 *
Verpack. in Stck.	15
Verpack. in Stck.	120

* Fertigung auf Bestellung

VERZINKT POLYESTER



PVC LAUBFANGSTREIFEN

SD-ZNL MRIEZKA

Normale Größe	Länge in m	EAN Produktnummer	Verpackung in Stck.		Preis inkl. MwSt [€/Stck.]
					
PS 171	1,0	008473	30	450	5,40
TM 171	1,0	008466	30	450	5,40

PVC LAUBFANGSTREIFEN

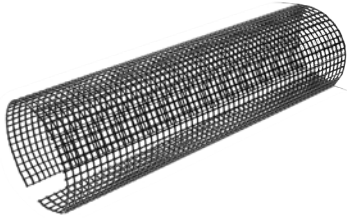
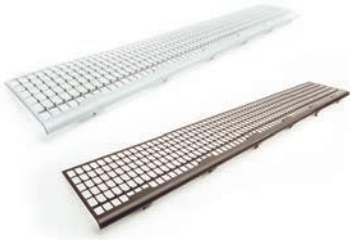

SD-ZNL N

Normale Größe	Länge in m	EAN Produktnummer	Verpackung in Stck.		Preis inkl. MwSt [€/Stck.]
					
250	3,0	008480	10	400	28,68
280-333	3,0	008497	10	400	28,80



ÜBERBÜGEL

P-PDZNV

Normale Größe	250-280	333	400
Größe in mm	18	20	22
Preis in €/Stck.	Inkl. MwSt	Inkl. MwSt	Inkl. MwSt
TM 1 Testa di Moro RAL 8028	1,92 085665	1,92 085672	1,92 085689 *
AN 2 Anthrazit RAL 7016	1,92 085290	1,92 085306	1,92 085313
IC 3 Tiefschwarz RAL 9005	1,92 085351	1,92 085368	1,92 085375 *
OC 4 Oxidrot RAL 3009	1,92 085504	1,92 085573	1,92 085597 *
MH 5 Kupferbraun RAL 8004	1,92 085382	1,92 085399	1,92 085405 *
SB 6 Grauweiss RAL 9002	1,92 085634 *	1,92 085641	1,92 085658 *
BH 7 Weissaluminium RAL 9006	1,92 085320	1,92 085337	1,92 085344 *
PS 8 Staubgrau RAL 7037	1,92 085603	1,92 085610	1,92 085627 *
MM 9 Kupfer metallic RAL extra	1,92 085412 *	1,92 085429	1,92 085436 *
BHT – P.20 10 Graualuminium RAL 9007	1,92 094636 *	1,92 094643 *	1,92 094650 *
MZ 11 Moosgrün RAL 6005	1,92 085474 *	1,92 085481 *	1,92 085498 *
MOT 12 Enzianblau RAL 5010	1,92 085443 *	1,92 085450 *	1,92 085467 *
TZ 13 Resedagrün RAL 6011	1,92 085696 *	1,92 085702 *	1,92 085719 *
Verpack. in Stck. 	25	25	25
Verpack. in Stck. 	3 000	3 000	3 000

* Fertigung auf Bestellung



RINNENVERBINDER

P-PSPZ

Normale Größe	250	280	333
Preis in €/Stck.	Inkl. MwSt	Inkl. MwSt	Inkl. MwSt
TM 1 Testa di Moro RAL 8028	4,56 083852	4,56 083869	4,80 083876
AN 2 Anthrazit RAL 7016	4,56 083456	4,56 083463	4,80 083470
IC 3 Tiefschwarz RAL 9005	4,56 083531	4,56 083548	4,80 083555
OC 4 Oxidrot RAL 3009	4,56 083739	4,56 083746	4,80 083753
MH 5 Kupferbraun RAL 8004	4,56 083579	4,56 083586	4,80 083593
SB 6 Grauweiss RAL 9002	4,56 083814	4,56 083821	4,80 083838
BH 7 Weissaluminium RAL 9006	4,56 083494	4,56 083500	4,80 083517
PS 8 Staubgrau RAL 7037	4,56 083777	4,56 083784	4,80 083791
MM 9 Kupfer metallic RAL extra	4,56 083616	4,56 083623	4,80 083630
BHT – P.20 10 Graualuminium RAL 9007	4,56 094681	4,56 094698 *	4,80 094704
MZ 11 Moosgrün RAL 6005	4,56 083692	4,56 083708	4,80 083715
MOT 12 Enzianblau RAL 5010	4,56 083654	4,56 083661	4,80 083678
TZ 13 Resedagrün RAL 6011	4,56 083890 *	4,56 083906 *	4,80 083913
Verpack. in Stck.	5	5	5
Verpack. in Stck.	600	600	600



* Fertigung auf Bestellung



VERZINKT
POLYESTER

HÄNGERINNENHAKEN

P-PHP

Normale Größe	200/380	250/430	280/480	280/480
Material	25/4	25/5	25/5	30/5
Preis in €/Stck.	Inkl. MwSt	Inkl. MwSt	Inkl. MwSt	Inkl. MwSt
TM 1 Testa di Moro RAL 8028	3,96 045362	3,54 045379	3,78 045386	4,14 045393
AN 2 Anthrazit RAL 7016	3,96 044648	3,54 044655	3,78 044662	4,14 044679
IC 3 Tiefschwarz RAL 9005	3,96 044808	3,54 044815	3,78 044822	4,14 044839
OC 4 Oxidrot RAL 3009	3,96 045140	3,54 045157	3,78 045164	4,14 045171
MH 5 Kupferbraun RAL 8004	3,96 044884	3,54 044891	3,78 044907	4,14 044914
SB 6 Grauweiss RAL 9002	3,96 045287	3,54 045294	3,78 045300	4,14 045317
BH 7 Weissaluminium RAL 9006	3,96 044723	3,54 044730	3,78 044747	4,14 044754
PS 8 Staubgrau RAL 7037	3,96 045225	3,54 045232		4,14 045249
MM 9 Kupfer metallic RAL extra	3,96 044969	3,54 044976		4,14 044983
BHT – P.20 10 Graualuminium RAL 9007		3,54 095961		4,14 095978
MZ 11 Moosgrün RAL 6005	3,96 045089	3,54 045096		4,14 045102
MOT 12 Enzianblau RAL 5010	3,96 045027	3,54 045034		4,14 045041
TZ 13 Resedagrün RAL 6011	3,96 045454 *	3,54 045461		4,14 045478
Verpack. in Stck. 	25	25	25	25
Verpack. in Stck. 	1 000	1 000	1 000	1 000

* Fertigung auf Bestellung



HÄNGERINNENHAKEN

P-PHP

Normale Größe	333/550	333/550	333/550	333/610	400/610
Material	25/5	30/4	30/5	30/5	30/6
Preis in €/Stck.	Inkl. MwSt	Inkl. MwSt	Inkl. MwSt	Inkl. MwSt	Inkl. MwSt
TM 1 Testa di Moro RAL 8028	3,78 045409	3,96 045416 *	4,20 045423	4,92 045430	7,08 045447
AN 2 Anthrazit RAL 7016	3,78 044686	3,96 080127 *	4,20 044693	4,92 044709	7,08 044716
IC 3 Tiefschwarz RAL 9005	3,78 044846		4,20 044853	4,92 044860	7,08 044877
OC 4 Oxidrot RAL 3009	3,78 045188		4,20 045195	4,92 045201	7,08 045218
MH 5 Kupferbraun RAL 8004	3,78 044921		4,20 044938	4,92 044945	7,08 044952
SB 6 Grauweiss RAL 9002	3,78 045324		4,20 045331	4,92 045348	7,08 045355
BH 7 Weissaluminium RAL 9006	3,78 044761		4,20 044778	4,92 044785	7,08 044792
PS 8 Staubgrau RAL 7037			4,20 045256	4,92 045263	7,08 045270
MM 9 Kupfer metallic RAL extra			4,20 044990	4,92 045003	7,08 045010
BHT – P.20 10 Graualuminium RAL 9007			4,20 095985		7,08 095992
MZ 11 Moosgrün RAL 6005			4,20 045119	4,92 045126	7,08 045133
MOT 12 Enzianblau RAL 5010			4,20 045058	4,92 045065	7,08 045072
TZ 13 Resedagrün RAL 6011			4,20 045485	4,92 045492	7,08 045508 *
Verpack. in Stck.	25	25	25	25	25
Verpack. in Stck.	1 000	1 000	1 000	1 000	500



* Fertigung auf Bestellung

VERZINKT
POLYESTER



STIRNBRETTTHAKEN MIT NASE



P-PHPN

Normale Größe	250/430	280/480	333/550
Material	25/5	25/5	25/5
Preis in €/Stck.	Inkl. MwSt	Inkl. MwSt	Inkl. MwSt
TM 1 Testa di Moro RAL 8028	3,48 095930	3,48 095947	3,84 095954
AN 2 Anthrazit RAL 7016	3,48 095824	3,48 095831	3,84 095848
IC 3 Tiefschwarz RAL 9005		3,48 095879	3,84 095886 *
MH 5 Kupferbraun RAL 8004		3,48 095893	3,84 095909
SB 6 Grauweiss RAL 9002		3,48 095916	3,84 095923 *
BH 7 Weissaluminium RAL 9006		3,48 095855	3,84 095862
PS 8 Staubgrau RAL 7037			3,84 117496 *
Verpack. in Stck. 	25	25	25
Verpack. in Stck. 	1 000	1 000	1 000

* Fertigung auf Bestellung

STIRNBRETTTHAKEN MIT NASE

P-PHPNK



Normale Größe	250	280	333
Material	25/4	25/4	25/5
Preis in €/Stck.	Inkl. MwSt	Inkl. MwSt	Inkl. MwSt
TM 1 Testa di Moro RAL 8028	3,78 095435	4,02 095442	4,26 095459
AN 2 Anthrazit RAL 7016	3,78 095312	4,02 095329	4,26 095336
IC 3 Tiefschwarz RAL 9005	3,78 095374	4,02 095381	4,26 095398
MH 5 Kupferbraun RAL 8004	3,78 095404	4,02 095411	4,26 095428
BH 7 Weissaluminium RAL 9006	3,78 095343 *	4,02 095350	4,26 095367
Verpack. in Stck. 	25	25	25
Verpack. in Stck. 	1 000	1 000	1 000

* Fertigung auf Bestellung



SAUMRINNENHAKEN MIT SCHNEESTÜTZE

P-PHSSN

Normale Größe	4
Material	20/6
Preis in €/Stck.	Inkl. MwSt
TM 1 Testa di Moro RAL 8028	10,32 033567
AN 2 Anthrazit RAL 7016	10,32 033468
IC 3 Tiefschwarz RAL 9005	10,32 033482
OC 4 Oxidrot RAL 3009	10,32 033536
MH 5 Kupferbraun RAL 8004	10,32 033499
SB 6 Grauweiss RAL 9002	10,32 033550
BH 7 Weissaluminium RAL 9006	10,32 033475
PS 8 Staubgrau RAL 7037	10,32 033543
MM 9 Kupfer metallic RAL extra	10,32 033505
BHT – P.20 10 Graualuminium RAL 9007	10,32 095510 *
MZ 11 Moosgrün RAL 6005	10,32 033529
MOT 12 Enzianblau RAL 5010	10,32 033512 *
TZ 13 Resedagrün RAL 6011	10,32 033574
Verpack. in Stck. 	25
Verpack. in Stck. 	1 000

* Fertigung auf Bestellung



VERZINKT
POLYESTER

STIRNBRETTTHAKEN

P-PHPK



Normale Größe	200	250	280	333	400
Material	25/4	25/4	25/4	25/5	30/5
Preis in €/Stck.	Inkl. MwSt	Inkl. MwSt	Inkl. MwSt	Inkl. MwSt	Inkl. MwSt
TM 1 Testa di Moro RAL 8028	4,32	4,08	4,38	4,74	6,60
	065551	065568	065575	065582	065599
AN 2 Anthrazit RAL 7016	4,32	4,08	4,38	4,74	6,60
	065056	065063	065070	065087	065094
IC 3 Tiefschwarz RAL 9005	4,32	4,08	4,38	4,74	6,60
	065155	065162	065179	065186	065193 *
OC 4 Oxidrot RAL 3009	4,32	4,08	4,38	4,74	6,60
	065407	065414	065421	065438	065445
MH 5 Kupferbraun RAL 8004	4,32	4,08	4,38	4,74	6,60
	065209	065216	065223	065230	065247 *
SB 6 Grauweiss RAL 9002	4,32	4,08	4,38	4,74	6,60
	065506	065513	065520	065537	065544
BH 7 Weissaluminium RAL 9006	4,32	4,08	4,38	4,74	6,60
	065100	065117	065124	065131	065148
PS 8 Staubgrau RAL 7037	4,32	4,08	4,38	4,74	6,60
	065452	065469	065476	065483	065490
MM 9 Kupfer metallic RAL extra	4,32	4,08	4,38	4,74	6,60
	065254	065261	065278	065285	065292 *
BHT – P.20 10 Graualuminium RAL 9007		4,08	4,38	4,74	
		095251	095268	095275	
MZ 11 Moosgrün RAL 6005	4,32	4,08	4,38	4,74	6,60
	065353	065360	065377	065384	065391 *
MOT 12 Enzianblau RAL 5010	4,32	4,08	4,38	4,74	6,60
	065308 *	065315	065322	065339	065346
TZ 13 Resedagrün RAL 6011	4,32	4,08	4,38	4,74	6,60
	065605 *	065612 *	065629 *	065636 *	065643 *
Verpack. in Stck.	25	25	25	25	20
Verpack. in Stck.	1 000	1 000	1 000	1 000	800

* Fertigung auf Bestellung

RINNENWINKEL AUSSEN

P-PRA

Normale Größe	200	250	280	333	400
Preis in €/Stck.	Inkl. MwSt	Inkl. MwSt	Inkl. MwSt	Inkl. MwSt	Inkl. MwSt
TM 1 Testa di Moro RAL 8028	14,28 075673	14,04 075680	14,16 075697	14,28 075703	35,88 075710
AN 2 Anthrazit RAL 7016	14,28 075178	14,04 075185	14,16 075192	14,28 075208	35,88 075215
IC 3 Tiefschwarz RAL 9005	14,28 075260	14,04 075284	14,16 075291	14,28 075307	35,88 075314
OC 4 Oxidrot RAL 3009	14,28 075529	14,04 075536	14,16 075543	14,28 075567	35,88 075550
MH 5 Kupferbraun RAL 8004	14,28 075321	14,04 075338	14,16 075345	14,28 075352	35,88 075369
SB 6 Grauweiss RAL 9002	14,28 075635	14,04 075628	14,16 075642	14,28 075659	35,88 075666
BH 7 Weissaluminium RAL 9006	14,28 075222	14,04 075239	14,16 075246	14,28 075253	35,88 075277
PS 8 Staubgrau RAL 7037	14,28 075574	14,04 075581	14,16 075598	14,28 075604	35,88 075611
MM 9 Kupfer metallic RAL extra	14,28 075376	14,04 075383	14,16 075390	14,28 075406	35,88 075413
BHT – P.20 10 Graualuminium RAL 9007		14,04 094384	14,16 094391 *	14,28 094407	35,88 110695
MZ 11 Moosgrün RAL 6005	14,28 075475	14,04 075482	14,16 075499	14,28 075505	35,88 075512
MOT 12 Enzianblau RAL 5010	14,28 075420	14,04 075437	14,16 075444	14,28 075451	35,88 075468
TZ 13 Resedagrün RAL 6011	14,28 075727 *	14,04 075734	14,16 075741	14,28 075758	35,88 075765 *
Verpack. in Stck.	5	5	5	5	5
Verpack. in Stck.	150	150	150	150	150

* Fertigung auf Bestellung



VERZINKT
POLYESTER

RINNENWINKEL INNEN

P-PRI

Normale Größe	200	250	280	333	400
Preis in €/Stck.	Inkl. MwSt	Inkl. MwSt	Inkl. MwSt	Inkl. MwSt	Inkl. MwSt
TM 1 Testa di Moro RAL 8028	14,28	14,04	14,16	14,28	35,88
	076281	076274	076298	076304	076311
AN 2 Anthrazit RAL 7016	14,28	14,04	14,16	14,28	35,88
	075772	075789	075796	075802	075819
IC 3 Tiefschwarz RAL 9005	14,28	14,04	14,16	14,28	35,88
	075871	075888	075895	075901	075918
OC 4 Oxidrot RAL 3009	14,28	14,04	14,16	14,28	35,88
	076120	076137	076144	076168	076151
MH 5 Kupferbraun RAL 8004	14,28	14,04	14,16	14,28	35,88
	075925	075932	075949	075956	075963
SB 6 Grauweiss RAL 9002	14,28	14,04	14,16	14,28	35,88
	076229	076236	076243	076250	076267
BH 7 Weissaluminium RAL 9006	14,28	14,04	14,16	14,28	35,88
	075826	075833	075840	075857	075864
PS 8 Staubgrau RAL 7037	14,28	14,04	14,16	14,28	35,88
	076175	076199	076182	076205	076212
MM 9 Kupfer metallic RAL extra	14,28	14,04	14,16	14,28	35,88
	075970	075987	075994	076007	076014
BHT – P.20 10 Graualuminium RAL 9007		14,04	14,16	14,28	35,88
		094414	094421 *	094438	110688
MZ 11 Moosgrün RAL 6005	14,28	14,04	14,16	14,28	35,88
	076076	076083	076090	076106	076113
MOT 12 Enzianblau RAL 5010	14,28	14,04	14,16	14,28	35,88
	076021 *	076038	076045	076052	076069
TZ 13 Resedagrün RAL 6011	14,28	14,04	14,16	14,28	35,88
	076335 *	076328	076342	076359	076366 *
Verpack. in Stck. 	5	5	5	5	5
Verpack. in Stck. 	150	150	150	150	150

* Fertigung auf Bestellung



RINNENVORKÖPFE

P-PCL

Normale Größe	200	250	280	333	400
Preis in €/Stck.	Inkl. MwSt	Inkl. MwSt	Inkl. MwSt	Inkl. MwSt	Inkl. MwSt
TM 1 Testa di Moro RAL 8028	1,74 003164	1,56 003171	1,68 003188	1,74 003195	2,70 003201
AN 2 Anthrazit RAL 7016	1,74 002662	1,56 002679	1,68 002686	1,74 002693	2,70 002709
IC 3 Tiefschwarz RAL 9005	1,74 002761	1,56 002778	1,68 002785	1,74 002792	2,70 002808
OC 4 Oxidrot RAL 3009	1,74 003010	1,56 003027	1,68 003034	1,74 003041	2,70 003058
MH 5 Kupferbraun RAL 8004	1,74 002815	1,56 002822	1,68 002839	1,74 002846	2,70 002853
SB 6 Grauweiss RAL 9002	1,74 003119	1,56 003126	1,68 003133	1,74 003140	2,70 003157
BH 7 Weissaluminium RAL 9006	1,74 002716	1,56 002723	1,68 002730	1,74 002747	2,70 002754
PS 8 Staubgrau RAL 7037	1,74 003065	1,56 003072	1,68 003089	1,74 003096	2,70 003102
MM 9 Kupfer metallic RAL extra	1,74 002860	1,56 002877	1,68 002884	1,74 002891	2,70 002907
BHT – P.20 10 Graualuminium RAL 9007		1,56 094568	1,68 094575 *	1,74 094582	2,70 094599
MZ 11 Moosgrün RAL 6005	1,74 002969	1,56 002976	1,68 002983	1,74 002990	2,70 003003
MOT 12 Enzianblau RAL 5010	1,74 002914	1,56 002921	1,68 002938	1,74 002945	2,70 002952
TZ 13 Resedagrün RAL 6011	1,74 003218 *	1,56 003225	1,68 003232	1,74 003249	2,70 003256
Verpack. in Stck.	6/60	6/60	6/60	6/60	4/40
Verpack. in Stck.	1 440	1 440	1 440	1 440	960

* Fertigung auf Bestellung



VERZINKT
POLYESTER

RINNENVORKÖPFE MIT GUMMI

P-PCLG

Normale Größe	250	280	333
Preis in €/Stck.	Inkl. MwSt	Inkl. MwSt	Inkl. MwSt
TM 1 Testa di Moro RAL 8028	3,18 004338	3,48 004345	3,60 004352
AN 2 Anthrazit RAL 7016	3,18 004031	3,48 004048	3,60 004055
IC 3 Tiefschwarz RAL 9005	3,18 004093	3,48 004109	3,60 004116
OC 4 Oxidrot RAL 3009	3,18 004246	3,48 004253	3,60 004260
MH 5 Kupferbraun RAL 8004	3,18 004123	3,48 004130	3,60 004147
SB 6 Grauweiss RAL 9002	3,18 004307	3,48 004314	3,60 004321
BH 7 Weissaluminium RAL 9006	3,18 004062	3,48 004079	3,60 004086
PS 8 Staubgrau RAL 7037	3,18 004277	3,48 004284	3,60 004291
MM 9 Kupfer metallic RAL extra	3,18 004154	3,48 004161	3,60 004178
BHT – P.20 10 Graualuminium RAL 9007	3,18 094605	3,48 094612 *	3,60 094629
MZ 11 Moosgrün RAL 6005	3,18 004215	3,48 004222	3,60 004239
MOT 12 Enzianblau RAL 5010	3,18 004185	3,48 004192	3,60 004208
TZ 13 Resedagrün RAL 6011	3,18 004369 *	3,48 004376 *	3,60 004383 *
Verpack. in Stck. 	4/40	4/40	4/40
Verpack. in Stck. 	960	960	960

* Fertigung auf Bestellung



EINHÄNGEKESSEL

P-PKL

Normale Größe	200/60	250/60	250/80	280/80	280/100
Preis in €/Stck.	Inkl. MwSt	Inkl. MwSt	Inkl. MwSt	Inkl. MwSt	Inkl. MwSt
TM 1 Testa di Moro RAL 8028	8,88	10,80	7,92	8,64	8,64
	067357	067364	067371	067388	067395
AN 2 Anthrazit RAL 7016	8,88	10,80	7,92	8,64	8,64
	066251	066268	066275	066282	066299
IC 3 Tiefschwarz RAL 9005	8,88	10,80	7,92	8,64	8,64
	066473	066480	066497	066503	066510
OC 4 Oxidrot RAL 3009	8,88	10,80	7,92	8,64	8,64
	067029	067036	067043	067050	067067
MH 5 Kupferbraun RAL 8004	8,88	10,80	7,92	8,64	8,64
	066589	066596	066602	066619	066626
SB 6 Grauweiss RAL 9002	8,88	10,80	7,92	8,64	8,64
	067241	067258	067265	067272	067289
BH 7 Weissaluminium RAL 9006	8,88	10,80	7,92	8,64	8,64
	066367	066374	066381	066398	066404
PS 8 Staubgrau RAL 7037	8,88	10,80	7,92	8,64	8,64
	067135	067142 *	067159	067166	067173
MM 9 Kupfer metallic RAL extra	8,88	10,80	7,92	8,64	8,64
	066695	066701 *	066718	066725	066732
BHT – P.20 10 Graualuminium RAL 9007	8,88	10,80	7,92	8,64	8,64
	119728 *	119735 *	094469	094476	094483
MZ 11 Moosgrün RAL 6005	8,88	10,80	7,92	8,64	8,64
	066916	066923	066930	066947	066954
MOT 12 Enzianblau RAL 5010	8,88	10,80	7,92	8,64	8,64
	066800 *	066817 *	066824	066831	066848
TZ 13 Resedagrün RAL 6011	8,88	10,80	7,92	8,64	8,64
	067463 *	067470 *	067487	067494 *	067500
Verpack. in Stck.	20	20	20	20	20
Verpack. in Stck.	600	600	600	600	600

* Fertigung auf Bestellung



VERZINKT
POLYESTER

EINHÄNGEKESSEL

P-PKL



Normale Größe	333/80	333/100	333/120
Preis in €/Stck.	Inkl. MwSt	Inkl. MwSt	Inkl. MwSt
TM 1 Testa di Moro RAL 8028	10,08 067401	9,54 067418	11,40 067425
AN 2 Anthrazit RAL 7016	10,08 066305	9,54 066312	11,40 066329
IC 3 Tiefschwarz RAL 9005	10,08 066527	9,54 066534	11,40 066541
OC 4 Oxidrot RAL 3009	10,08 067074	9,54 067081	11,40 067098
MH 5 Kupferbraun RAL 8004	10,08 066633	9,54 066640	11,40 066657
SB 6 Grauweiss RAL 9002	10,08 067296	9,54 067302	11,40 067326
BH 7 Weissaluminium RAL 9006	10,08 066411	9,54 066428	11,40 066435
PS 8 Staubgrau RAL 7037	10,08 067180	9,54 067197	11,40 067203
MM 9 Kupfer metallic RAL extra	10,08 066749	9,54 066756	11,40 066763
BHT – P.20 10 Graualuminium RAL 9007	10,08 094490 *	9,54 094506	11,40 094513
MZ 11 Moosgrün RAL 6005	10,08 066961	9,54 066978	11,40 066985
MOT 12 Enzianblau RAL 5010	10,08 066855 *	9,54 066862	11,40 066879
TZ 13 Resedagrün RAL 6011	10,08 067517 *	9,54 067524	11,40 067531
Verpack. in Stck.	20	20	15
Verpack. in Stck.	600	600	300

* Fertigung auf Bestellung

EINHÄNGEKESSEL

P-PKL

Normale Größe	400/100	400/120	400/150
Preis in €/Stck.	Inkl. MwSt	Inkl. MwSt	Inkl. MwSt
TM 1 Testa di Moro RAL 8028	22,80 067432	22,80 067449	25,80 067456
AN 2 Anthrazit RAL 7016	22,80 066336	22,80 066343	25,80 066350
IC 3 Tiefschwarz RAL 9005	22,80 066558	22,80 066565	25,80 066572
OC 4 Oxidrot RAL 3009	22,80 067104 *	22,80 067111	25,80 067128
MH 5 Kupferbraun RAL 8004	22,80 066664 *	22,80 066671	25,80 066688
SB 6 Grauweiss RAL 9002	22,80 067319	22,80 067333	25,80 067340
BH 7 Weissaluminium RAL 9006	22,80 066442	22,80 066459	25,80 066466
PS 8 Staubgrau RAL 7037	22,80 067210	22,80 067227	25,80 067234
MM 9 Kupfer metallic RAL extra	22,80 066770 *	22,80 066787 *	25,80 066794 *
BHT – P.20 10 Graualuminium RAL 9007	22,80 119742 *	22,80 094520	25,80 094667
MZ 11 Moosgrün RAL 6005	22,80 066992 *	22,80 067005	25,80 067012
MOT 12 Enzianblau RAL 5010	22,80 066886 *	22,80 066893	25,80 066909
TZ 13 Resedagrün RAL 6011	22,80 067548 *	22,80 067555	25,80 067562 *
Verpack. in Stck.	15	15	15
Verpack. in Stck.	300	300	300

* Fertigung auf Bestellung



VERZINKT
POLYESTER

UNSER NEUESTES ANGEBOT UMFASST EINEN EINHÄNGEKESSEL PREMIUM MIT KLEMMFEDERTECHNIK, MIT DER SICH DER BOGEN EINFACH IN DIE GEWÜNSCHTE RICHTUNG DREHEN LÄSST UND IN JEDER POSITION ZUVERLÄSSIG HÄLT. DIESE TECHNIK ERMÖGLICHT EINE EINFACHE MONTAGE AUF JEDEN BOGEN OHNE NIETEN.

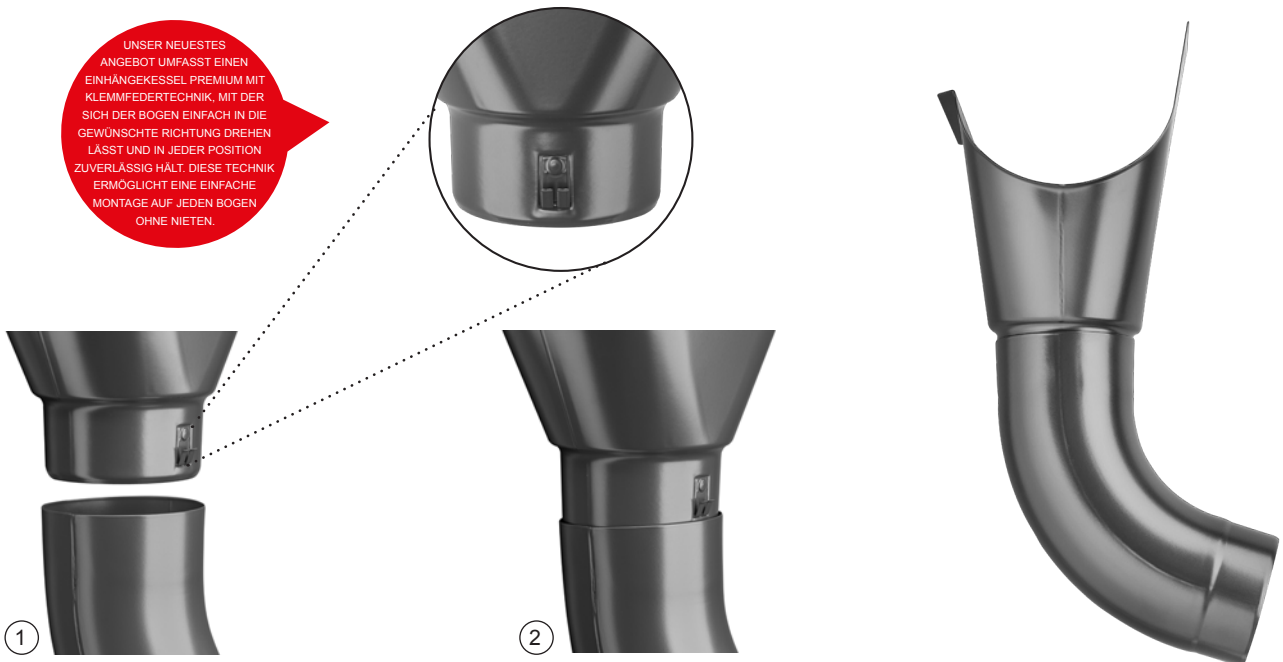

STUTZEN

P-PHRD

Normale Größe	80	100	120
Preis in €/Stck.	Inkl. MwSt	Inkl. MwSt	Inkl. MwSt
TM 1 Testa di Moro RAL 8028	1,98 066015	2,10 066022	2,52 066039
AN 2 Anthrazit RAL 7016	1,98 065711	2,10 065728	2,52 065735 *
IC 3 Tiefschwarz RAL 9005	1,98 065773 *	2,10 065780	2,52 065797 *
OC 4 Oxidrot RAL 3009	1,98 065926 *	2,10 065933	2,52 065940 *
MH 5 Kupferbraun RAL 8004	1,98 065803 *	2,10 065810	2,52 065827 *
SB 6 Grauweiss RAL 9002	1,98 065988 *	2,10 065995 *	2,52 066008 *
BH 7 Weissaluminium RAL 9006	1,98 065742 *	2,10 065759 *	2,52 065766 *
PS 8 Staubgrau RAL 7037	1,98 065957 *	2,10 065964 *	2,52 065971 *
MM 9 Kupfer metallic RAL extra	1,98 065834 *	2,10 065841 *	2,52 065858 *
BHT – P.20 10 Graualuminium RAL 9007			
MZ 11 Moosgrün RAL 6005	1,98 065896 *	2,10 065902 *	2,52 065919 *
MOT 12 Enzianblau RAL 5010	1,98 065865 *	2,10 065872 *	2,52 065889 *
TZ 13 Resedagrün RAL 6011	1,98 066046 *	2,10 066053 *	2,52 066060 *
Verpack. in Stck.	25	25	15
Verpack. in Stck.	1 000	1 000	750



* Fertigung auf Bestellung



EDELSTAHL RINNENSIEBE

N-NZN



Normale Größe	EAN Produktnummer	Verpackung in Stck.		Preis inkl. MwSt [€/Stck.]
				
60	001153	30	2 160	6,66
80	001160	20	1 440	6,72
100	001177	15	1 080	6,84
120	001184	10	720	7,44
150	001191	5	360	11,76



WASSERFANGKASTEN DESIGN

P-PKLZ DE



VERZINKT
POLYESTER

Normale Größe	80	100	120
Preis in €/Stck.	Inkl. MwSt	Inkl. MwSt	Inkl. MwSt
TM 1 Testa di Moro RAL 8028	69,60 027702	69,60 027726	76,80 027740
AN 2 Anthrazit RAL 7016	69,60 026200	69,60 026224	76,80 026248
IC 3 Tiefschwarz RAL 9005	69,60 026507	69,60 026521	76,80 026545
OC 4 Oxidrot RAL 3009	69,60 027252 *	69,60 027276	76,80 027290
MH 5 Kupferbraun RAL 8004	69,60 026651	69,60 026675	76,80 026699
SB 6 Grauweiss RAL 9002	69,60 027559 *	69,60 027573	76,80 027597
BH 7 Weissaluminium RAL 9006	69,60 026354	69,60 026378	76,80 026392
PS 8 Staubgrau RAL 7037	69,60 027405	69,60 027429	76,80 027443
MM 9 Kupfer metallic RAL extra	69,60 026804 *	69,60 026828	76,80 026842
BHT – P.20 10 Graualuminium RAL 9007	69,60 096210	69,60 096265	76,80 096319
MZ 11 Moosgrün RAL 6005	69,60 027108 *	69,60 027122	76,80 027146 *
MOT 12 Enzianblau RAL 5010	69,60 026958 *	69,60 026972	76,80 027009 *
TZ 13 Resedagrün RAL 6011	69,60 027856 *	69,60 027870 *	76,80 027894 *
Verpack. in Stck.	2	2	2
Verpack. in Stck.	36	36	36

* Fertigung auf Bestellung

VERZINKT POLYESTER

WASSERFANGKASTEN DESING EXZENTRISCH

P-PKLZ DX



Normale Größe	80	100	120
Preis in €/Stck.	Inkl. MwSt	Inkl. MwSt	Inkl. MwSt
TM 1 Testa di Moro RAL 8028	86,40 027764	86,40 027795	88,80 027825
AN 2 Anthrazit RAL 7016	86,40 026262	86,40 026293	88,80 026323
IC 3 Tiefschwarz RAL 9005	86,40 026569	86,40 026590	88,80 026620 *
OC 4 Oxidrot RAL 3009	86,40 027313	86,40 027344	88,80 027375 *
MH 5 Kupferbraun RAL 8004	86,40 026712 *	86,40 026743 *	88,80 026774 *
SB 6 Grauweiss RAL 9002	86,40 027610 *	86,40 027641	88,80 027672
BH 7 Weissaluminium RAL 9006	86,40 026415 *	86,40 026446	88,80 026477
PS 8 Staubgrau RAL 7037	86,40 027467 *	86,40 027498	88,80 027528
MM 9 Kupfer metallic RAL extra	86,40 026866 *	86,40 026897	88,80 026927 *
BHT – P.20 10 Graualuminium RAL 9007	86,40 096203 *	86,40 096258	88,80 096302
MZ 11 Moosgrün RAL 6005	86,40 027160 *	86,40 027191 *	88,80 027221 *
MOT 12 Enzianblau RAL 5010	86,40 027016 *	86,40 027047 *	88,80 027078 *
TZ 13 Resedagrün RAL 6011	86,40 027917 *	86,40 027948 *	88,80 027979 *
Verpack. in Stck. 	2	2	2
Verpack. in Stck. 	36	36	36

* Fertigung auf Bestellung

VERZINKT POLYESTER

WASSERFANGKASTEN KUBISCH

P-PKLZ KU



Normale Größe	80	100	120
Preis in €/Stck.	Inkl. MwSt	Inkl. MwSt	Inkl. MwSt
TM 1 Testa di Moro RAL 8028	105,60 027719 *	105,60 027733	112,80 027757
AN 2 Anthrazit RAL 7016	105,60 026217	105,60 026231	112,80 026255
IC 3 Tiefschwarz RAL 9005	105,60 026514	105,60 026538	112,80 026552
OC 4 Oxidrot RAL 3009	105,60 027269 *	105,60 027283 *	112,80 027306
MH 5 Kupferbraun RAL 8004	105,60 026668 *	105,60 026682 *	112,80 026705 *
SB 6 Grauweiss RAL 9002	105,60 027566 *	105,60 027580 *	112,80 027603 *
BH 7 Weissaluminium RAL 9006	105,60 026361 *	105,60 026385	112,80 026408
PS 8 Staubgrau RAL 7037	105,60 027412 *	105,60 027436 *	112,80 027450
MM 9 Kupfer metallic RAL extra	105,60 026811 *	105,60 026835 *	112,80 026859 *
BHT – P.20 10 Graualuminium RAL 9007	105,60 096241 *	105,60 096296 *	112,80 096340 *
MZ 11 Moosgrün RAL 6005	105,60 027115 *	105,60 027139 *	112,80 027153 *
MOT 12 Enzianblau RAL 5010	105,60 026965 *	105,60 026989 *	112,80 026996 *
TZ 13 Resedagrün RAL 6011	105,60 027863 *	105,60 027887 *	112,80 027900 *
Verpack. in Stck. 	2	2	2
Verpack. in Stck. 	36	36	36

* Fertigung auf Bestellung

VERZINKT POLYESTER

WASSERFANGKASTEN KUBISCH EXZENTRISCH

P-PKLZ KX



Normale Größe	80	100	120
Preis in €/Stck.	Inkl. MwSt	Inkl. MwSt	Inkl. MwSt
TM 1 Testa di Moro RAL 8028	105,60 027788	105,60 027818	112,80 027849
AN 2 Anthrazit RAL 7016	105,60 026286	105,60 026316	112,80 026347
IC 3 Tiefschwarz RAL 9005	105,60 026583	105,60 026613	112,80 026644 *
OC 4 Oxidrot RAL 3009	105,60 027337 *	105,60 027368	112,80 027399
MH 5 Kupferbraun RAL 8004	105,60 026736	105,60 026767	112,80 026798 *
SB 6 Grauweiss RAL 9002	105,60 027634 *	105,60 027665	112,80 027696
BH 7 Weissaluminium RAL 9006	105,60 026439 *	105,60 026460	112,80 026491
PS 8 Staubgrau RAL 7037	105,60 027481 *	105,60 027511	112,80 027542
MM 9 Kupfer metallic RAL extra	105,60 026880 *	105,60 026910	112,80 026941 *
BHT – P.20 10 Graualuminium RAL 9007	105,60 096227	105,60 096272	112,80 096326
MZ 11 Moosgrün RAL 6005	105,60 027184 *	105,60 027214	112,80 027245 *
MOT 12 Enzianblau RAL 5010	105,60 027030 *	105,60 027061 *	112,80 027092 *
TZ 13 Resedagrün RAL 6011	105,60 027931 *	105,60 027962	112,80 027993 *
Verpack. in Stck. 	2	2	2
Verpack. in Stck. 	36	36	36



* Fertigung auf Bestellung

VERZINKT POLYESTER

WASSERFANGKASTEN KUBISCH EXZENTRISCH

P-PKLZ KXV





Normale Größe	80	100	120
Preis in €/Stck.	Inkl. MwSt	Inkl. MwSt	Inkl. MwSt
TM 1 Testa di Moro RAL 8028	138,00 027771 *	138,00 027801 *	138,00 027832 *
AN 2 Anthrazit RAL 7016	138,00 026279 *	138,00 026309 *	138,00 026330 *
IC 3 Tiefschwarz RAL 9005	138,00 026576 *	138,00 026606	138,00 026637 *
OC 4 Oxidrot RAL 3009	138,00 027320 *	138,00 027351 *	138,00 027382 *
MH 5 Kupferbraun RAL 8004	138,00 026729 *	138,00 026750 *	138,00 026781 *
SB 6 Grauweiss RAL 9002	138,00 027627 *	138,00 027658 *	138,00 027689 *
BH 7 Weissaluminium RAL 9006	138,00 026422 *	138,00 026453 *	138,00 026484 *
PS 8 Staubgrau RAL 7037	138,00 027474 *	138,00 027504 *	138,00 027535 *
MM 9 Kupfer metallic RAL extra	138,00 026873 *	138,00 026903 *	138,00 026934 *
BHT – P.20 10 Graualuminium RAL 9007	138,00 096234 *	138,00 096289 *	138,00 096333 *
MZ 11 Moosgrün RAL 6005	138,00 027177 *	138,00 027207 *	138,00 027238 *
MOT 12 Enzianblau RAL 5010	138,00 027023 *	138,00 027054 *	138,00 027085 *
TZ 13 Resedagrün RAL 6011	138,00 027924 *	138,00 027955 *	138,00 027986 *
Verpack. in Stck. 	2	2	2
Verpack. in Stck. 	36	36	36

* Fertigung auf Bestellung

DICHTUNGSRINGE

P-PKLZ T



Normale Größe	EAN Produktnummer	Verpackung in Stck.		Preis inkl. MwSt [€/Stck.]
				
IC 70-85	077103	5	600	4,80
IC 100-110	077110	5	600	4,92
IC 110-125	077097	5	600	5,04
PS 70-85	077134	5	600	5,40
PS 100-110	077141	5	600	5,88
PS 110-125	077127	5	600	6,00

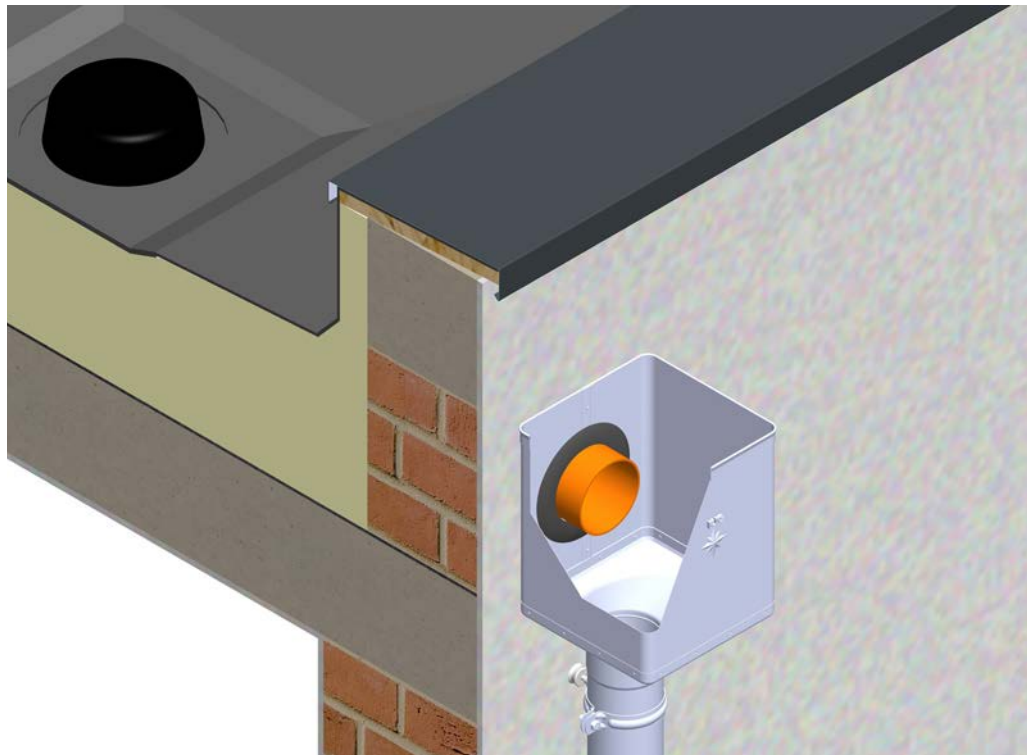

ROHRKNIE 72°

P-PK

Normale Größe	60	80	100	120	150
Preis in €/Stck.	Inkl. MwSt	Inkl. MwSt	Inkl. MwSt	Inkl. MwSt	Inkl. MwSt
TM 1 Testa di Moro RAL 8028	7,20	6,60	7,20	10,20	23,94
	072542	072559	072573	072597	033697
AN 2 Anthrazit RAL 7016	7,20	6,60	7,20	10,20	23,94
	071842	071859	071873	071897	033598
IC 3 Tiefschwarz RAL 9005	7,20	6,60	7,20	10,20	23,94
	071989	072023	072009	072030	033611
OC 4 Oxidrot RAL 3009	7,20	6,60	7,20	10,20	23,94
	072337	072344	072368	072382	033666
MH 5 Kupferbraun RAL 8004	7,20	6,60	7,20	10,20	23,94
	072054	072061	072085	072108	033628
SB 6 Grauweiss RAL 9002	7,20	6,60	7,20	10,20	23,94
	072474	072481	072504	072528	033680
BH 7 Weissaluminium RAL 9006	7,20	6,60	7,20	10,20	23,94
	071910	071927	071941	071965	033604
PS 8 Staubgrau RAL 7037	7,20	6,60	7,20	10,20	23,94
	072405	072412	072429	072443	033673
MM 9 Kupfer metallic RAL extra	7,20	6,60	7,20	10,20	23,94
	072122	072139	072153	072160	033635
BHT – P.20 10 Graualuminium RAL 9007	7,20	6,60	7,20	10,20	23,94
	118691 *	095183	095206	095220	095244
MZ 11 Moosgrün RAL 6005	7,20	6,60	7,20	10,20	23,94
	072269	072276	072290	072313	033659
MOT 12 Enzianblau RAL 5010	7,20	6,60	7,20	10,20	23,94
	072191	072207	072221	072245	033642
TZ 13 Resedagrün RAL 6011	7,20	6,60	7,20	10,20	23,94
	072610 *	072627	072641	072665	033703 *
Verpack. in Stck.	25	25	25	15	5
Verpack. in Stck.	600	400	300	180	90

* Fertigung auf Bestellung



VERZINKT
POLYESTER

ROHRKNIE 85°

P-PKR

Normale Größe	80	100	120
Preis in €/Stck.	Inkl. MwSt	Inkl. MwSt	Inkl. MwSt
TM 1 Testa di Moro RAL 8028	8,28 072566	9,36 072580	14,88 072603
AN 2 Anthrazit RAL 7016	8,28 071866	9,36 071880	14,88 071903
IC 3 Tiefschwarz RAL 9005	8,28 071996	9,36 072016	14,88 072047
OC 4 Oxidrot RAL 3009	8,28 072351	9,36 072375	14,88 072399
MH 5 Kupferbraun RAL 8004	8,28 072078	9,36 072092	14,88 072115
SB 6 Grauweiss RAL 9002	8,28 072498	9,36 072511	14,88 072535
BH 7 Weissaluminium RAL 9006	8,28 071934	9,36 071958	14,88 071972
PS 8 Staubgrau RAL 7037	8,28 072467	9,36 072436	14,88 072450
MM 9 Kupfer metallic RAL extra	8,28 072146	9,36 072184	14,88 072177
BHT – P.20 10 Graualuminium RAL 9007	8,28 095190	9,36 095213	14,88 095237 *
MZ 11 Moosgrün RAL 6005	8,28 072283	9,36 072306	14,88 072320
MOT 12 Enzianblau RAL 5010	8,28 072214 *	9,36 072238 *	14,88 072252 *
TZ 13 Resedagrün RAL 6011	8,28 072634 *	9,36 072658 *	14,88 072672 *
Verpack. in Stck.	25	25	15
Verpack. in Stck.	400	300	180

* Fertigung auf Bestellung



ROHRKNIE 40°

P-PKT

Normale Größe	80	100	120
Preis in €/Stck.	Inkl. MwSt	Inkl. MwSt	Inkl. MwSt
TM 1 Testa di Moro RAL 8028	7,80 072993	8,52 073006	12,00 073013
AN 2 Anthrazit RAL 7016	7,80 072696	8,52 072702	12,00 072719
IC 3 Tiefschwarz RAL 9005	7,80 072757	8,52 072764	12,00 072771
OC 4 Oxidrot RAL 3009	7,80 072900	8,52 072917	12,00 072924
MH 5 Kupferbraun RAL 8004	7,80 072795	8,52 072788	12,00 072801
SB 6 Grauweiss RAL 9002	7,80 072962	8,52 072979	12,00 072986
BH 7 Weissaluminium RAL 9006	7,80 072726	8,52 072733	12,00 072740
PS 8 Staubgrau RAL 7037	7,80 072931	8,52 072948	12,00 072955
MM 9 Kupfer metallic RAL extra	7,80 072818	8,52 072825	12,00 072832 *
BHT – P.20 10 Graualuminium RAL 9007	7,80 094711	8,52 094728	12,00 094735
MZ 11 Moosgrün RAL 6005	7,80 072870 *	8,52 072887	12,00 072894
MOT 12 Enzianblau RAL 5010	7,80 072849	8,52 072856	12,00 072863
TZ 13 Resedagrün RAL 6011	7,80 073020 *	8,52 073037 *	12,00 073044 *
Verpack. in Stck.	25	25	15
Verpack. in Stck.	400	300	240

* Fertigung auf Bestellung



VERZINKT
POLYESTER

ROHRKNEIE FEUERVERZINKT MIT WULST 72°

P-PKV



Normale Größe	80	100	120
Preis in €/Stck.	Inkl. MwSt	Inkl. MwSt	Inkl. MwSt
TM 1 Testa di Moro RAL 8028	7,80 095046	8,40 095053	11,40 095060
AN 2 Anthrazit RAL 7016	7,80 094742	8,40 094759	11,40 094766
IC 3 Tiefschwarz RAL 9005	7,80 094803	8,40 094810	11,40 094827 *
OC 4 Oxidrot RAL 3009	7,80 094957 *	8,40 094964	11,40 094971 *
MH 5 Kupferbraun RAL 8004	7,80 094834	8,40 094841	11,40 094858
SB 6 Grauweiss RAL 9002	7,80 095015 *	8,40 095022	11,40 095039
BH 7 Weissaluminium RAL 9006	7,80 094773 *	8,40 094780	11,40 094797
PS 8 Staubgrau RAL 7037	7,80 094988 *	8,40 094995 *	11,40 095008 *
MM 9 Kupfer metallic RAL extra	7,80 094865 *	8,40 094872 *	11,40 094889 *
BHT – P.20 10 Graualuminium RAL 9007	7,80 124739 *	8,40 124746 *	11,40 124753 *
MZ 11 Moosgrün RAL 6005	7,80 094926 *	8,40 094933 *	11,40 094940 *
MOT 12 Enzianblau RAL 5010	7,80 094896 *	8,40 094902 *	11,40 094919 *
TZ 13 Resedagrün RAL 6011	7,80 095077 *	8,40 095084 *	11,40 095091 *
Verpack. in Stck.	25	25	15
Verpack. in Stck.	400	300	180

* Fertigung auf Bestellung

VERZINKT POLYESTER

ROHRKNIE GEFALZT 72°

P-PKF2



Normale Größe	60	80	100	120
Preis in €/Stck.	Inkl. MwSt	Inkl. MwSt	Inkl. MwSt	Inkl. MwSt
TM 1 Testa di Moro RAL 8028	5,16	4,08	5,28	7,56
	071781	071798	071811	071828
Verpack. in Stck.	10	10	10	8
Verpack. in Stck.	3 000	1 200	800	576

ROHRKNIE GEFALZT 85°

P-PKF3



Normale Größe	80	100
Preis in €/Stck.	Inkl. MwSt	Inkl. MwSt
TM 1 Testa di Moro RAL 8028	5,28	7,56
	071804	071835
Verpack. in Stck.	10	10
Verpack. in Stck.	1 200	800

ABLAUF-PROVISORIUM FOLIENSCHLAUCH

SD-ZR FOLIA KJG



Normale Größe	Länge in m	EAN Produktnummer	Verpackung in m		Preis inkl. MwSt [€/m]
60-150	100,0	139726	100	6 000	0,46

VERZINKT POLYESTER

DACHBLAUFROHRE [s=0,55]

P-PZR



Normale Größe	60	60	80	80	80
Länge in m	2,0	3,0	1,0	2,0	3,0
Preis in €/m	Inkl. MwSt	Inkl. MwSt	Inkl. MwSt	Inkl. MwSt	Inkl. MwSt
TM Testa di Moro RAL 8028	1 152,00	1 152,00	1 037,00	1 037,00	1 008,00
	071309	071316	071323	071330	071347
AN Anthrazit RAL 7016	1 152,00	1 152,00	1 037,00	1 037,00	1 008,00
	069467	069474	069481	069498	069504
IC Tiefschwarz RAL 9005	1 152,00	1 152,00	1 037,00	1 037,00	1 008,00
	069900	069917	069924	069931	069948
OC Oxidrot RAL 3009	1 152,00	1 152,00	1 037,00	1 037,00	1 008,00
	070661	070678	070685	070692	070708
MH Kupferbraun RAL 8004	1 166,00		1 051,00	1 051,00	1 022,00
	070128		070142	070159	070166
SB Grauweiss RAL 9002	1 166,00	1 166,00	1 051,00	1 051,00	1 022,00
	071088	071095	071101	071118	071125
BH Weissaluminium RAL 9006	1 166,00	1 166,00	1 051,00	1 051,00	1 022,00
	069689	069696	069702	069719	069726
PS Staubgrau RAL 7037	1 166,00	1 166,00	1 051,00	1 051,00	1 022,00
	070883	070890	070906	070913	070920
MM Kupfer metallic RAL extra	1 224,00		1 116,00	1 116,00	1 087,00
	070340		070364	070371	070388
BHT – P.20 Graualuminium RAL 9007					1 231,00
					096128
MZ Moosgrün RAL 6005	1 224,00				1 087,00
	070586				070593
MOT Enzianblau RAL 5010	1 224,00				1 087,00
	070494				070500
TZ Resedagrün RAL 6011	1 224,00			1 116,00	
	071521 *			071538	
Verpack. in m	10	15	10	10	15
Verpack. in m	490	735	100	250	375

* Fertigung auf Bestellung

VERZINKT POLYESTER

DACHBLAUFROHRE [s=0,55]

P-PZR

Normale Größe	80	80	80	100	100
Länge in m	4,0	5,0	6,0	1,0	2,0
Preis in €/m	Inkl. MwSt	Inkl. MwSt	Inkl. MwSt	Inkl. MwSt	Inkl. MwSt
TM 1 Testa di Moro RAL 8028	8,40 071354	8,40 071361 *	8,40 071378 *	8,88 071385	8,88 071392
AN 2 Anthrazit RAL 7016	8,40 069511	8,40 069528 *	8,40 069535 *	8,88 069542	8,88 069559
IC 3 Tiefschwarz RAL 9005	8,40 069955	8,40 069962 *	8,40 069979 *	8,88 069986	8,88 069993
OC 4 Oxidrot RAL 3009	8,40 070715	8,40 070722 *	8,40 070739 *	8,88 070746	8,88 070753
MH 5 Kupferbraun RAL 8004	8,52 070173	8,52 070180 *	8,52 070197 *	9,00 070203	9,00 070210
SB 6 Grauweiss RAL 9002	8,52 071132	8,52 071149 *	8,52 071156 *	9,00 071163	9,00 071170
BH 7 Weissaluminium RAL 9006	8,52 069733	8,52 069740 *	8,52 069757 *	9,00 069764	9,00 069771
PS 8 Staubgrau RAL 7037	8,52 070937	8,52 070944 *	8,52 070951 *	9,00 070968	9,00 070975
MM 9 Kupfer metallic RAL extra	9,06 070395		10,08 070401	10,08 070418	11,16 070418
BHT – P.20 10 Graualuminium RAL 9007					
MZ 11 Moosgrün RAL 6005	9,06 070609				
MOT 12 Enzianblau RAL 5010					
TZ 13 Resedagrün RAL 6011					
Verpack. in m 	20	5	6	10	10
Verpack. in m 	500	625	750	70	160

* Fertigung auf Bestellung



VERZINKT
POLYESTER

DACHBLAUFROHRE [s=0,55]

P-PZR



Normale Größe	100	100	100	100	120
Länge in m	3,0	4,0	5,0	6,0	1,0
Preis in €/m	Inkl. MwSt	Inkl. MwSt	Inkl. MwSt	Inkl. MwSt	Inkl. MwSt
TM 1 Testa di Moro RAL 8028	8,64 071408	8,64 071415	8,64 071422	8,64 071439 *	12,90 071446
AN 2 Anthrazit RAL 7016	8,64 069566	8,64 069573	8,64 069580	8,64 069597 *	12,90 069603
IC 3 Tiefschwarz RAL 9005	8,64 070005	8,64 070012	8,64 070029	8,64 070036 *	12,90 070043
OC 4 Oxidrot RAL 3009	8,64 070760	8,64 070777	8,64 070784 *	8,64 070791 *	12,90 070807
MH 5 Kupferbraun RAL 8004	8,76 070227	8,76 070234	8,76 070241 *	8,76 070258 *	13,02 070265
SB 6 Grauweiss RAL 9002	8,76 071187	8,76 071194	8,76 071200 *	8,76 071217 *	13,02 071224
BH 7 Weissaluminium RAL 9006	8,76 069788	8,76 069795	8,76 069801 *	8,76 069818 *	13,02 069825
PS 8 Staubgrau RAL 7037	8,76 070982	8,76 070999	8,76 071002 *	8,76 071019 *	13,02 071026
MM 9 Kupfer metallic RAL extra	9,84 070425	9,84 070432			13,80 070449
BHT – P.20 10 Graualuminium RAL 9007	10,56 096135	10,56 096142			
MZ 11 Moosgrün RAL 6005	9,84 070616	9,84 070623			
MOT 12 Enzianblau RAL 5010	9,84 070524	9,84 070531			
TZ 13 Resedagrün RAL 6011	9,84 071545	9,84 071552			
Verpack. in m	15	20	5	6	8
Verpack. in m	240	320	400	480	48

* Fertigung auf Bestellung

VERZINKT POLYESTER

DACHABLAUFROHRE [s=0,55]

P-PZR

Normale Größe	120	120	120	120	120
Länge in m	2,0	3,0	4,0	5,0	6,0
Preis in €/m	Inkl. MwSt	Inkl. MwSt	Inkl. MwSt	Inkl. MwSt	Inkl. MwSt
TM 1 Testa di Moro RAL 8028	12,90 071453	12,66 071460	12,66 071477	12,66 071484 *	12,66 071491 *
AN 2 Anthrazit RAL 7016	12,90 069610	12,66 069627	12,66 069634	12,66 069641 *	12,66 069658 *
IC 3 Tiefschwarz RAL 9005	12,90 070050	12,66 070067	12,66 070074	12,66 070081 *	12,66 070098 *
OC 4 Oxidrot RAL 3009	12,90 070814	12,66 070821	12,66 070838	12,66 070845 *	12,66 070852 *
MH 5 Kupferbraun RAL 8004	13,02 070272	12,78 070289	12,78 070296	12,78 070302 *	12,78 070319 *
SB 6 Grauweiss RAL 9002	13,02 071231	12,78 071248	12,78 071255	12,78 071262	12,78 071279 *
BH 7 Weissaluminium RAL 9006	13,02 069832	12,78 069849	12,78 069856	12,78 069863	12,78 069870 *
PS 8 Staubgrau RAL 7037	13,02 071033	12,78 071040	12,78 071057		
MM 9 Kupfer metallic RAL extra	13,80 070456	13,62 070463	13,62 070470		
BHT – P.20 10 Graualuminium RAL 9007		14,46 096159			
MZ 11 Moosgrün RAL 6005		13,62 070630	13,62 070647		
MOT 12 Enzianblau RAL 5010		13,62 070548	13,62 070555		
TZ 13 Resedagrün RAL 6011		13,62 071569	13,62 071576		
Verpack. in m	10	15	20	5	6
Verpack. in m	120	180	240	300	360

* Fertigung auf Bestellung



VERZINKT
POLYESTER

VERZINKT POLYESTER

DACHABLAUFROHRE [s=0,55]

P-PZR



Normale Größe	150	150
Länge in m	3,0	4,0
Preis in €/m	Inkl. MwSt	Inkl. MwSt
TM Testa di Moro RAL 8028	24,72 071507	24,72 071514
AN Anthrazit RAL 7016	24,72 069665	24,72 069672
IC Tiefschwarz RAL 9005		24,72 070111
OC Oxidrot RAL 3009		24,72 070876
MH Kupferbraun RAL 8004	24,84 070326	
SB Grauweiss RAL 9002	24,84 071286	24,84 071293
BH Weissaluminium RAL 9006	24,84 069887	24,84 069894
PS Staubgrau RAL 7037	24,84 071064	24,84 071071
MM Kupfer metallic RAL extra	26,16 070487	
BHT – P.20 Graualuminium RAL 9007	26,70 096166	
MZ Moosgrün RAL 6005	26,16 070654	
MOT Enzianblau RAL 5010		26,16 070579
TZ Resedagrün RAL 6011	26,16 071583 *	
Verpack. in m	3	4
Verpack. in m	84	112

* Fertigung auf Bestellung

DACHABLAUFROHR-VERBINDER

P-PSRU

Normale Größe	80	100	120
Preis in €/Stck.	Inkl. MwSt	Inkl. MwSt	Inkl. MwSt
TM 1 Testa di Moro RAL 8028	5,10 017581	5,28 017598	5,88 017604
AN 2 Anthrazit RAL 7016	5,10 017284	5,28 017291	5,88 017307
IC 3 Tiefschwarz RAL 9005	5,10 017345	5,28 017352	5,88 017369
OC 4 Oxidrot RAL 3009	5,10 017499	5,28 017505	5,88 017512
MH 5 Kupferbraun RAL 8004	5,10 017376	5,28 017383	5,88 017390
SB 6 Grauweiss RAL 9002	5,10 017550	5,28 017567	5,88 017574
BH 7 Weissaluminium RAL 9006	5,10 017314	5,28 017321	5,88 017338
PS 8 Staubgrau RAL 7037	5,10 017529	5,28 017536	5,88 017543
MM 9 Kupfer metallic RAL extra	5,10 017406	5,28 017413	5,88 017420
BHT – P.20 10 Graualuminium RAL 9007	5,10 095657 *	5,28 095664	5,88 095671 *
MZ 11 Moosgrün RAL 6005	5,10 017468 *	5,28 017475	5,88 017482
MOT 12 Enzianblau RAL 5010	5,10 017437 *	5,28 017444	5,88 017451
TZ 13 Resedagrün RAL 6011	5,10 017611 *	5,28 017628	5,88 017635 *
Verpack. in Stck.	10	10	8
Verpack. in Stck.	900	900	720

* Fertigung auf Bestellung



VERZINKT
POLYESTER

SOCKELKNIE

P-PKO



Normale Größe	80	100	120
Preis in €/Stck.	Inkl. MwSt	Inkl. MwSt	Inkl. MwSt
TM 1 Testa di Moro RAL 8028	11,28 034045	11,64 034052	16,74 034069
AN 2 Anthrazit RAL 7016	11,28 033741	11,64 033758	16,74 033765
IC 3 Tiefschwarz RAL 9005	11,28 033802	11,64 033819	16,74 033826
OC 4 Oxidrot RAL 3009	11,28 033956	11,64 033963	16,74 033970
MH 5 Kupferbraun RAL 8004	11,28 033833	11,64 033840	16,74 033857
SB 6 Grauweiss RAL 9002	11,28 034014	11,64 034021	16,74 034038
BH 7 Weissaluminium RAL 9006	11,28 033772	11,64 033789	16,74 033796
PS 8 Staubgrau RAL 7037	11,28 033987	11,64 033994	16,74 034007
MM 9 Kupfer metallic RAL extra	11,28 033864	11,64 033871	16,74 033888
BHT – P.20 10 Graualuminium RAL 9007	11,28 095688	11,64 095695	16,74 095701
MZ 11 Moosgrün RAL 6005	11,28 033925	11,64 033932	16,74 033949
MOT 12 Enzianblau RAL 5010	11,28 033895	11,64 033901	16,74 033918
TZ 13 Resedagrün RAL 6011	11,28 034076	11,64 034083	16,74 034090
Verpack. in Stck. 📦	20	20	15
Verpack. in Stck. 🚚	320	240	180

VERZINKT POLYESTER

ROHREINMÜNDUNG 72°

P-PZO

Normale Größe	80/80	100/60	100/80	100/100
Preis in €/Stck.	Inkl. MwSt	Inkl. MwSt	Inkl. MwSt	Inkl. MwSt
TM 1 Testa di Moro RAL 8028	18,78 016157	20,88 016164	20,88 016171	21,60 016188
AN 2 Anthrazit RAL 7016	18,78 015259	20,88 015266	20,88 015273	21,60 015280
IC 3 Tiefschwarz RAL 9005	18,78 015433	20,88 015440	20,88 015457	21,60 015464
OC 4 Oxidrot RAL 3009	18,78 015884	20,88 015891	20,88 015907	21,60 015914
MH 5 Kupferbraun RAL 8004	18,78 015525	20,88 015532 *	20,88 015549	21,60 015556
SB 6 Grauweiss RAL 9002	18,78 016065	20,88 016072 *	20,88 016089	21,60 016096
BH 7 Weissaluminium RAL 9006	18,78 015341	20,88 015358 *	20,88 015365	21,60 015372
PS 8 Staubgrau RAL 7037	18,78 015976 *	20,88 015983 *	20,88 015990	21,60 016003
MM 9 Kupfer metallic RAL extra	18,78 015617	20,88 015624 *	20,88 015631	21,60 015648
BHT – P.20 10 Graualuminium RAL 9007	18,78 096005 *		20,88 096012 *	21,60 096029 *
MZ 11 Moosgrün RAL 6005	18,78 015792	20,88 015808 *	20,88 015815	21,60 015822
MOT 12 Enzianblau RAL 5010	18,78 015709 *	20,88 015716 *	20,88 015723 *	21,60 015730
TZ 13 Resedagrün RAL 6011	18,78 016249 *	20,88 016256 *	20,88 016263 *	21,60 016270 *
Verpack. in Stck.	4	4	4	4
Verpack. in Stck.	120	120	120	120

* Fertigung auf Bestellung



VERZINKT
POLYESTER

ROHREINMÜNDUNG 72°

P-PZO



Normale Größe	120/80	120/100	120/120	150/120	150/150
Preis in €/Stck.	Inkl. MwSt	Inkl. MwSt	Inkl. MwSt	Inkl. MwSt	Inkl. MwSt
TM 1 Testa di Moro RAL 8028	23,76 016195	23,76 016201	23,76 016218	34,56 016225 *	34,56 016232 *
AN 2 Anthrazit RAL 7016	23,76 015297	23,76 015303	23,76 015310	34,56 015327 *	34,56 015334 *
IC 3 Tiefschwarz RAL 9005	23,76 015471	23,76 015488	23,76 015495	34,56 015501 *	34,56 015518 *
OC 4 Oxidrot RAL 3009	23,76 015921	23,76 015938	23,76 015945	34,56 015952 *	34,56 015969 *
MH 5 Kupferbraun RAL 8004	23,76 015563	23,76 015570	23,76 015587	34,56 015594 *	34,56 015600 *
SB 6 Grauweiss RAL 9002	23,76 016102	23,76 016119	23,76 016126	34,56 016133 *	34,56 016140 *
BH 7 Weissaluminium RAL 9006	23,76 015389	23,76 015396	23,76 015402	34,56 015419 *	34,56 015426 *
PS 8 Staubgrau RAL 7037	23,76 016010 *	23,76 016027	23,76 016034	34,56 016041 *	34,56 016058 *
MM 9 Kupfer metallic RAL extra	23,76 015655 *	23,76 015662	23,76 015679	34,56 015686 *	34,56 015693 *
BHT – P.20 10 Graualuminium RAL 9007	23,76 096036 *	23,76 096043 *	23,76 096050 *		
MZ 11 Moosgrün RAL 6005	23,76 015839 *	23,76 015846 *	23,76 015853 *	34,56 015860 *	34,56 015877 *
MOT 12 Enzianblau RAL 5010	23,76 015747 *	23,76 015754 *	23,76 015761 *	34,56 015778 *	34,56 015785 *
TZ 13 Resedagrün RAL 6011	23,76 016287 *	23,76 016294 *	23,76 016300 *	34,56 016317 *	34,56 016324 *
Verpack. in Stck. 	3	3	3	2	2
Verpack. in Stck. 	90	90	90	36	36

* Fertigung auf Bestellung

WASSERVERTEILER

P-PRV





Normale Größe	80	100	120
Preis in €/Stck.	Inkl. MwSt	Inkl. MwSt	Inkl. MwSt
TM 1 Testa di Moro RAL 8028	234,00 088413 *	239,88 088420	310,80 088437 *
AN 2 Anthrazit RAL 7016	234,00 088116 *	239,88 088123	310,80 088130 *
IC 3 Tiefschwarz RAL 9005	234,00 088178 *	239,88 088185 *	310,80 088192 *
OC 4 Oxidrot RAL 3009	234,00 088321 *	239,88 088338 *	310,80 088345 *
MH 5 Kupferbraun RAL 8004	234,00 088208 *	239,88 088215 *	310,80 088222 *
SB 6 Grauweiss RAL 9002	234,00 088383 *	239,88 088390 *	310,80 088406 *
BH 7 Weissaluminium RAL 9006	234,00 088147 *	239,88 088154 *	310,80 088161 *
PS 8 Staubgrau RAL 7037	234,00 088352 *	239,88 088369 *	310,80 088376 *
MM 9 Kupfer metallic RAL extra	234,00 088239 *	239,88 088246 *	310,80 088253 *
BHT – P.20 10 Graualuminium RAL 9007	234,00 095756 *	239,88 095763 *	310,80 095770 *
MZ 11 Moosgrün RAL 6005	234,00 088291 *	239,88 088307 *	310,80 088314 *
MOT 12 Enzianblau RAL 5010	234,00 088260 *	239,88 088277 *	310,80 088284 *
TZ 13 Resedagrün RAL 6011	234,00 088444 *	239,88 088451 *	310,80 088468 *
Verpack. in Stck.	1	1	1
Verpack. in Stck.	–	–	–

* Fertigung auf Bestellung

ROHRSCHELLEN MIT VIERKANTSPITZ 150 mm

P-PO





Normale Größe	80	100	120
Preis in €/Stck.	Inkl. MwSt	Inkl. MwSt	Inkl. MwSt
TM 1 Testa di Moro RAL 8028	3,96 002136	4,02 002143	4,80 002150
AN 2 Anthrazit RAL 7016	3,96 001986	4,02 001993	4,80 002006
IC 3 Tiefschwarz RAL 9005	3,96 002013	4,02 002020	4,80 002037
OC 4 Oxidrot RAL 3009	3,96 002075	4,02 002082	4,80 002099
MH 5 Kupferbraun RAL 8004	3,96 002044	4,02 002051	4,80 002068
SB 6 Grauweiss RAL 9002	3,96 002105	4,02 002112	4,80 002129
Verpack. in Stck. 	25	25	25
Verpack. in Stck. 	1 000	1 000	1 000

VERZINKT
POLYESTER

ROHRSCHELLEN MIT VIERKANTSPITZ 200 mm

P-POD



Normale Größe	80	100	120
Preis in €/Stck.	Inkl. MwSt	Inkl. MwSt	Inkl. MwSt
TM 1 Testa di Moro RAL 8028	4,20 001955	4,20 001962	4,86 001979
AN 2 Anthrazit RAL 7016	4,20 001801	4,20 001818	4,86 001825
IC 3 Tiefschwarz RAL 9005	4,20 001832	4,20 001849	4,86 001856
OC 4 Oxidrot RAL 3009	4,20 001894	4,20 001900	4,86 001917
MH 5 Kupferbraun RAL 8004	4,20 001863	4,20 001870	4,86 001887
SB 6 Grauweiss RAL 9002	4,20 001924	4,20 001931	4,86 001948
Verpack. in Stck. 	25	25	25
Verpack. in Stck. 	1 000	1 000	1 000

ROHRSCHELLEN MIT VIERKANTSPITZ 300 mm

P-PODD

Normale Größe	100	120
Preis in €/Stck.	Inkl. MwSt	Inkl. MwSt
TM 1 Testa di Moro RAL 8028	5,46 002402	5,94 002419
AN 2 Anthrazit RAL 7016	5,46 002303	5,94 002310
IC 3 Tiefschwarz RAL 9005	5,46 002327	5,94 002334
OC 4 Oxidrot RAL 3009	5,46 002365	5,94 002372
MH 5 Kupferbraun RAL 8004	5,46 002341	5,94 002358
SB 6 Grauweiss RAL 9002	5,46 002389	5,94 002396
Verpack. in Stck.	20	20
Verpack. in Stck.	800	800



VERZINKT
POLYESTER



ROHRSCHELLEN MIT ANSATZGEWINDE M10

P-POB

Normale Größe	60	80	100	120	150
Preis in €/Stck.	Inkl. MwSt	Inkl. MwSt	Inkl. MwSt	Inkl. MwSt	Inkl. MwSt
TM 1 Testa di Moro RAL 8028	3,48 074119	3,18 074126	3,30 074133	3,96 074140	5,88 074157
AN 2 Anthrazit RAL 7016	3,48 073471	3,18 073488	3,30 073495	3,96 073501	5,88 073518
IC 3 Tiefschwarz RAL 9005	3,48 073679	3,18 073686	3,30 073693	3,96 073709	5,88 073716
OC 4 Oxidrot RAL 3009	3,48 073914	3,18 073921	3,30 073938	3,96 073945	5,88 073952
MH 5 Kupferbraun RAL 8004	3,48 073723	3,18 073730	3,30 073747	3,96 073754	5,88 073761
SB 6 Grauweiss RAL 9002	3,48 074010	3,18 074027	3,30 074034	3,96 074041	5,88 074058
BH 7 Weissaluminium RAL 9006	3,48 073570	3,18 073587	3,30 073594	3,96 073600	5,88 073617
PS 8 Staubgrau RAL 7037	3,48 073969	3,18 073976	3,30 073983	3,96 073990	5,88 074003
MM 9 Kupfer metallic RAL extra	3,48 073778	3,18 073785	3,30 073792	3,96 073808	5,88 077158
BHT – P.20 10 Graualuminium RAL 9007	3,48 119711	3,18 094537	3,30 094544	3,96 094551	5,88 094674
MZ 11 Moosgrün RAL 6005	3,48 073860	3,18 073877	3,30 073884	3,96 073891	5,88 073907
MOT 12 Enzianblau RAL 5010	3,48 073815	3,18 073822	3,30 073839	3,96 073846	5,88 073853
TZ 13 Resedagrün RAL 6011	3,48 074164 *	3,18 074171	3,30 074188	3,96 074195	5,88 074201 *
Verpack. in Stck.	25	25	25	25	20
Verpack. in Stck.	3 000	3 000	3 000	3 000	2 400



* Fertigung auf Bestellung

ROHRSCHELLEN MIT ANSATZGEWINDE M8

P-POB





Normale Größe	60	80	100	120	150
Preis in €/Stck.	Inkl. MwSt	Inkl. MwSt	Inkl. MwSt	Inkl. MwSt	Inkl. MwSt
TM 1 Testa di Moro RAL 8028	3,48	3,18	3,30	3,96	5,88
	074065	074072	074089	074096	074102
AN 2 Anthrazit RAL 7016	3,48	3,18	3,30	3,96	5,88
	073426	073433	073440	073457	073464
IC 3 Tiefschwarz RAL 9005	3,48	3,18	3,30	3,96	5,88
	073624	073631	073648	073655	073662
BH 7 Weissaluminium RAL 9006	3,48	3,18	3,30	3,96	5,88
	073532	073525	073549	073556	073563
Verpack. in Stck.	25	25	25	25	20
Verpack. in Stck.	3 000	3 000	3 000	3 000	2 400



EDELSTAHL SCHRAUBE FÜR ROHRSCHELLEN M6x20

P-POB-NSK





Normale Größe	EAN Produktnummer	Verpackung in Stck.		Preis inkl. MwSt [€/Stck.]
				
M6 x 20 *	071675	1	–	0,18

* Fertigung auf Bestellung

SELBSTFURCHENDER SCHRAUBSTIFT GEWINDE M10

P-POB-HT





Normale Größe	EAN Produktnummer	Verpackung in Stck.		Preis inkl. MwSt [€/Stck.]
				
80	002464	100	40 000	1,20
140	002471	100	28 000	1,50
200	002488	100	20 000	1,86
250	002495	100	16 000	2,04
300	002501	100	11 200	2,04

LANGSCHAFTDÜBEL OHNE LAMELLEN M10

P-POB-HN DB





Normale Größe	EAN Produktnummer	Verpackung in Stck.		Preis inkl. MwSt [€/Stck.]
				
120	002426	100	25 000	0,48

LAMELLENDÜBEL M10



P-POB-HN DB



Normale Größe	EAN Produktnummer	Verpackung in Stck.		Preis inkl. MwSt [€/Stck.]
				
180	002433	100	12 000	0,50
240	002440	100	12 000	0,60
280	002457	100	12 000	0,64

ROHRSCHELLENSPITZE MIT HOLZSCHRAUBGEWINDE M10 P-POB-ZT/SZ



Normale Größe	EAN Produktnummer	Verpackung in Stck.		Preis inkl. MwSt [€/Stck.]
				
140	002587	50	10 400	0,54
180	002594	50	10 400	0,66

VERZINKT POLYESTER

DÜBEL FÜR VIERKANTSPITZ 7x7

P-POB-HN R1



Normale Größe	EAN Produktnummer	Verpackung in Stck.		Preis inkl. MwSt [€/Stck.]
200/60	002600	250	15 000	0,22

ISOLIERDÜBEL ISO-VERANKERUNG-SET FVZ, RRS

P-POB-HN IZOL



Normale Größe	EAN Produktnummer	Verpackung in Stck.		Preis inkl. MwSt [€/Stck.]
M10 x 96	001207	25	2 625	3,24

ISOLIERDÜBEL SPITZE ZIEGEL OHNE WÄRMEDÄMMUNG

P-POB-HN WDVS140 M10



Normale Größe	EAN Produktnummer	Verpackung in Stck.		Preis inkl. MwSt [€/Stck.]
140	144843	1/5	750	5,76

ISOLIERDÜBEL SPITZE ZIEGEL WÄRMEDÄMMUNG

P-POB-HN WDVS300 M10



Normale Größe	EAN Produktnummer	Verpackung in Stck.		Preis inkl. MwSt [€/Stck.]
300	144850	1/5	500	9,36

EDELSTAHL-UNI-PLATTFORM ZUM ANBRINGEN VON OB M10

P-POB-HN PLAT M10



Normale Größe	EAN Produktnummer	Verpackung in Stck.		Preis inkl. MwSt [€/Stck.]
M10	144836	25/500	5 000	4,02

GEWINDEBOLZEN M10

P-POB-ZT





Normale Größe	EAN Produktnummer	Verpackung in Stck.		Preis inkl. MwSt [€/Stck.]
60	002556	100	20 800	0,24
100	002563	100	15 600	0,36
150	002570	50	10 400	0,66

GRUNDPLATTEN M10

P-POB-ZT MP





Normale Größe	EAN Produktnummer	Verpackung in Stck.		Preis inkl. MwSt [€/Stck.]
				
80 x 30	002518	25	5 200	1,38

SELBSTFURCHENDER SCHRAUBSTIFT GEWINDE M8

P-POB-HB





Normale Größe	EAN Produktnummer	Verpackung in Stck.		Preis inkl. MwSt [€/Stck.]
				
150	071590	100	5 000	0,78
200	071606	100	5 000	1,10
250	071613	100	5 000	1,26
300	071620	100	5 000	1,32

LANGSCHAFTDÜBEL M8

P-POB-HBN-SS













Normale Größe	EAN Produktnummer	Verpackung in Stck.		Preis inkl. MwSt [€/Stck.]
				
150	071637	100	5 000	0,24
200	071644	100	5 000	0,30
250	071651	100	5 000	0,30
300	071668	100	8 000	0,44

SICHERHEITS-ABDECKKAPPEN

P-POB-HT AKG



Normale Größe	EAN Produktnummer	Verpackung in Stck.		Preis inkl. MwSt [€/Stck.]
				
 29 x 13	002280	50	16 800	0,30
 29 x 13	002211	50	16 800	0,30
 29 x 13	002235	50	16 800	0,30
 29 x 13	002266	50	16 800	0,30
 29 x 13	002242	50	16 800	0,30
 29 x 13	002228	50	16 800	0,30
 29 x 13	002273	50	16 800	0,30
 29 x 13	002259	50	16 800	0,30
 29 x 13	002297	50	16 800	0,30

VERZINKT POLYESTER

REGENWASSERFÄNGER

P-PZV



Normale Größe	80	100	120
Preis in €/Stck.	Inkl. MwSt	Inkl. MwSt	Inkl. MwSt
TM 1 Testa di Moro RAL 8028	15,06 034533	15,54 034540	22,80 034557
AN 2 Anthrazit RAL 7016	15,06 034410	15,54 034427	22,80 034434
IC 3 Tiefschwarz RAL 9005	15,06 034441	15,54 034458	22,80 034465
OC 4 Oxidrot RAL 3009	15,06 034502	15,54 034519	22,80 034526
MH 5 Kupferbraun RAL 8004	15,06 034472	15,54 034489	22,80 034496
Verpack. in Stck.	6	5	3
Verpack. in Stck.	180	150	90

VERZINKT
POLYESTER

REGENWASSERFÄNGER MIT LAUBFÄNGER

P-PZVS



Normale Größe	80	100	120
Preis in €/Stck.	Inkl. MwSt	Inkl. MwSt	Inkl. MwSt
TM 1 Testa di Moro RAL 8028	15,06 034861	15,54 034878	22,80 034885
AN 2 Anthrazit RAL 7016	15,06 034564	15,54 034571	22,80 034588
IC 3 Tiefschwarz RAL 9005	15,06 034625	15,54 034632	22,80 034649
OC 4 Oxidrot RAL 3009	15,06 034779	15,54 034786	22,80 034793
MH 5 Kupferbraun RAL 8004	15,06 034656	15,54 034663	22,80 034670
SB 6 Grauweiss RAL 9002	15,06 034830	15,54 034847	22,80 034854
BH 7 Weissaluminium RAL 9006	15,06 034595	15,54 034601	22,80 034618
PS 8 Staubgrau RAL 7037	15,06 034809	15,54 034816	22,80 034823
MM 9 Kupfer metallic RAL extra	15,06 034687	15,54 034694	22,80 034700
BHT – P.20 10 Graualuminium RAL 9007	15,06 095718	15,54 095725	22,80 095732
MZ 11 Moosgrün RAL 6005	15,06 034748	15,54 034755	22,80 034762
MOT 12 Enzianblau RAL 5010	15,06 034717	15,54 034724	22,80 034731
TZ 13 Resedagrün RAL 6011	15,06 034892 *	15,54 034908	22,80 034915
Verpack. in Stck.	6	5	3
Verpack. in Stck.	180	150	90

* Fertigung auf Bestellung

ALUMINIUM WASSERSAMMLER MIT SCHLAUCHPAKET

P-PZVHA



Abmessungen: 80, 120



Abmessungen: 100

Normale Größe	80	100	120
Preis in €/Stck.	Inkl. MwSt	Inkl. MwSt	Inkl. MwSt
TM 1 Testa di Moro RAL 8028	78,00 018793	72,00 018809	150,00 018816
AN 2 Anthrazit RAL 7016	78,00 018496	72,00 018502	150,00 018519
IC 3 Tiefschwarz RAL 9005	78,00 018557	72,00 018564	150,00 018571
OC 4 Oxidrot RAL 3009	78,00 018700	72,00 018717	150,00 018724 *
MH 5 Kupferbraun RAL 8004	78,00 018588 *	72,00 018595	150,00 018601 *
SB 6 Grauweiss RAL 9002	78,00 018762 *	72,00 018779	150,00 018786
BH 7 Weissaluminium RAL 9006	78,00 018526	72,00 018533	150,00 018540
PS 8 Staubgrau RAL 7037	78,00 018731 *	72,00 018748	150,00 018755 *
MM 9 Kupfer metallic RAL extra	78,00 018618 *	72,00 018625 *	150,00 018632 *
BHT – P.20 10 Graualuminium RAL 9007	78,00 095527 *	72,00 095534 *	150,00 095541 *
MZ 11 Moosgrün RAL 6005	78,00 018670 *	72,00 018687	150,00 018694 *
MOT 12 Enzianblau RAL 5010	78,00 018649 *	72,00 018656 *	150,00 018663 *
TZ 13 Resedagrün RAL 6011	78,00 018823 *	72,00 018830 *	150,00 018847 *
Verpack. in Stck.	1	1	1
Verpack. in Stck.	60	60	60

* Fertigung auf Bestellung

STANDROHRE MIT REINIGUNGSÖFFNUNG

P-POZR



Normale Größe	80	100	100
Länge in m	1,0	1,0	1,5
Preis in €/m	Inkl. MwSt	Inkl. MwSt	Inkl. MwSt
TM 1 Testa di Moro RAL 8028	76,80 010254 *	58,80 010261	116,40 010278
AN 2 Anthrazit RAL 7016	76,80 009760 *	58,80 009777	116,40 009784 *
IC 3 Tiefschwarz RAL 9005	76,80 009869 *	58,80 009876	116,40 009883 *
OC 4 Oxidrot RAL 3009	76,80 010117 *	58,80 010124 *	116,40 010131 *
MH 5 Kupferbraun RAL 8004	76,80 009913 *	58,80 009920 *	116,40 009937 *
SB 6 Grauweiss RAL 9002	76,80 010209 *	58,80 010247 *	116,40 010216 *
BH 7 Weissaluminium RAL 9006	76,80 009814 *	58,80 009821 *	116,40 009838 *
PS 8 Staubgrau RAL 7037	76,80 010162 *	58,80 010179 *	116,40 010186 *
MM 9 Kupfer metallic RAL extra	76,80 009968 *	58,80 009975 *	116,40 009982 *
BHT – P.20 10 Graualuminium RAL 9007	76,80 096494 *	58,80 096500 *	
MZ 11 Moosgrün RAL 6005	76,80 010063 *	58,80 010070 *	116,40 010087 *
MOT 12 Enzianblau RAL 5010	76,80 010018 *	58,80 010025 *	116,40 010032 *
TZ 13 Resedagrün RAL 6011	76,80 010308 *	58,80 010315 *	116,40 010322 *
Verpack. in Stck.	1	1	1
Verpack. in Stck.	70	60	60

* Fertigung auf Bestellung

VERZINKT POLYESTER

STANDROHRE MIT REINIGUNGSÖFFNUNG

P-POZR

Normale Größe	120	120
Länge in m	1,0	1,5
Preis in €/m	Inkl. MwSt	Inkl. MwSt
TM 1 Testa di Moro RAL 8028	138,00 010285	198,00 010292 *
AN 2 Anthrazit RAL 7016	138,00 009791 *	198,00 009807 *
IC 3 Tiefschwarz RAL 9005	138,00 009890 *	198,00 009906 *
OC 4 Oxidrot RAL 3009	138,00 010148 *	198,00 010155 *
MH 5 Kupferbraun RAL 8004	138,00 009944 *	198,00 009951 *
SB 6 Grauweiss RAL 9002	138,00 010223 *	198,00 010230 *
BH 7 Weissaluminium RAL 9006	138,00 009845 *	198,00 009852 *
PS 8 Staubgrau RAL 7037	138,00 010193 *	198,00 009753 *
MM 9 Kupfer metallic RAL extra	138,00 009999 *	198,00 010001 *
BHT – P.20 10 Graualuminium RAL 9007	138,00 096517 *	
MZ 11 Moosgrün RAL 6005	138,00 010094 *	198,00 010100 *
MOT 12 Enzianblau RAL 5010	138,00 010049 *	198,00 010056 *
TZ 13 Resedagrün RAL 6011	138,00 010339 *	198,00 010346 *
Verpack. in Stck.	1	1
Verpack. in Stck.	40	40

* Fertigung auf Bestellung



VERZINKT
POLYESTER

ROHRSCHELLE MIT GUMMI M10

P-POB-OZR

Normale Größe	EAN Produktnummer	Verpackung in Stck.		Preis inkl. MwSt [€/Stck.]
80	002525	25	1 250	1,86
100	002532	25	1 250	2,40
120	002549	20	1 000	2,70



VERZINKT POLYESTER

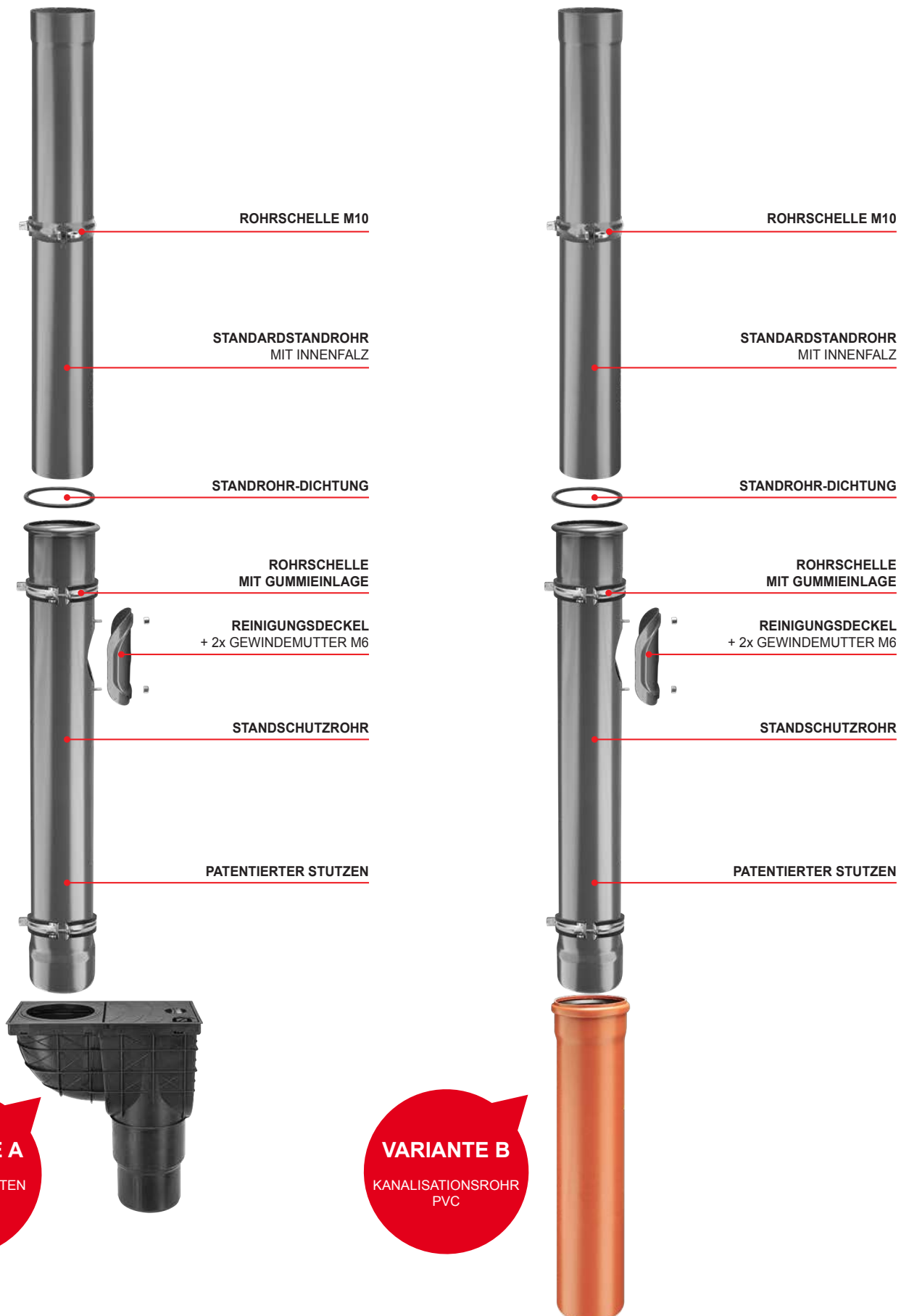

VERZINKT
POLYESTER

VARIANTE A

REGENSINKKASTEN
PVC

VARIANTE B

KANALISATIONSROHR
PVC

I. ALLGEMEINES

1. KJG a.s. mit Sitz in Malinovského 800/131, 916 21 Čachtice, Identifikationsnummer: 31 439 951 (nachfolgend nur „Verkäufer“), erlässt nachfolgende Allgemeine Verkaufsbedingungen. Sie gelten gegenüber Unternehmen bei der Ausübung ihrer Geschäftstätigkeit sowie gegenüber dem Staat, staatlichen Einrichtungen, Gebietsseinheiten oder juristischen Personen, die nach dem Gesetz als öffentlich-rechtliche Einrichtungen gegründet sind, bei der Wahrnehmung von öffentlichen Bedürfnissen oder Sicherstellung des eigenen Betriebes (nachfolgend nur „Käufer“) für den Verkauf und die Lieferung von Dachrinnensystemen mit Zubehör, leichter Dachdeckung, Trapezblechern, metallurgischen Werkstoffen, Dachzubehör, Werkzeugen, Maschinen und sonstigen mit dem Dachsystem zusammenhängenden Handelsgütern (nachfolgend nur „Ware“) durch uns an Hand eines Rahmenkaufvertrages (nachfolgend nur „RKV“).
2. Diese Allgemeinen Verkaufsbedingungen sind als untrennbarer Bestandteil des Rahmenkaufvertrages untrennbarer Bestandteil des zwischen dem Verkäufer und Käufer an Hand des RKV geschlossenen Einzelkaufvertrages (nachfolgend auch „EKV“ oder „Vertrag“).

II. VERTRAGSABSCHLUSS

- 2.1. Die schriftliche Bestellung der Ware durch den Käufer stellt ein verbindliches Angebot zum Abschluss des Einzelkaufvertrages dar und muss folgendes enthalten:
 - die zur Ausstellung der Rechnung erforderliche Identifizierung des Käufers,
 - Spezifizierung der Bestellware (insbesondere der Typ, Art, Menge und Abmessungen),
 - Lieferort, Lieferfrist und Lieferweise der Ware,
 - Auftragsdatum,
 - Vorname, Name, Position und Unterschrift des Handlungsberechtigten des Käufers.
- 2.2. Der Einzelkaufvertrag kommt erst mit der schriftlichen Bestätigung der Bestellung des Käufers durch uns zustande.

III. KAUFPREIS UND ZAHLUNGSBEDINGUNGEN

- 3.1. Der Käufer verpflichtet sich, dem Verkäufer ordnungsgemäß und rechtzeitig den Kaufpreis für die bestellte Ware zu bezahlen. Der Kaufpreis wird nach der zum Tag der Einreichung der Bestellung durch den Käufer geltenden Preisliste des Verkäufers festgelegt (die Preise der Ware verstehen sich zuzüglich Mehrwertsteuer) und seine Höhe wird vom Verkäufer in der Bestätigung der Bestellung des Käufers einschließlich der gesetzlich geltenden Mehrwertsteuer (bei Warenlieferung innerhalb der Slowakei) angeführt. In notwendigen Fällen, wenn die Kaufpreisfeststellung an Hand einer individuellen Preiskalkulation gemäß der geltenden Preisliste erfolgt, ist vom Käufer der Kaufpreis bis zur Höhe der festgelegten Preiskalkulation zu entrichten, wobei die endgültige Höhe des Kaufpreises vom Verkäufer je nach den tatsächlich aufgewendeten Kosten festgelegt wird, diese darf den in der Preiskalkulation festgelegten Preis jedoch nicht überschreiten. Der Käufer hat Anspruch auf einen Nachlass auf den Preis der Ware, dessen Höhe sich aus dem Rahmenkaufvertrag ergibt; sollte der Verkäufer während der Laufzeit des Rahmenkaufvertrages die Höhe des Nachlasses auf den Preis der Ware für den Käufer ändern, wird er darüber umgehend schriftlich den Käufer unterrichten. Bei Warenlieferungen innerhalb der Slowakei wird dem Käufer vom Verkäufer zusätzlich zum Preis die gesetzlich geltende Mehrwertsteuer berechnet.
- 3.2. Für die Entnahme der Ware wird dem Käufer ein finanzieller Kreditrahmen und die Fälligkeit der Rechnungen im Sinne des Rahmenkaufvertrages festgelegt, wobei der Verkäufer berechtigt ist, dem Käufer den Kaufpreis mit dem Tag der Zustellung bzw. Absendung der Ware an den Käufer in Rechnung zu stellen. Wird der im Rahmenkaufvertrag genannte Kreditrahmen erschöpft oder die Rechnung vom Käufer nicht innerhalb der Fälligkeitsfrist bezahlt, ist der Verkäufer berechtigt, die vertragsmäßige Warenlieferung an den Käufer einzustellen und die nächste schriftliche Bestellung des Käufers nicht zu bestätigen. Die eingestellte Belieferung wird vom Verkäufer wieder aufgenommen:
 - beim überzogenen Kreditrahmen – nach der Begleichung der am weitesten zurückliegenden Rechnungen bis zur Höhe des Kreditrahmenüberzugs und gleichzeitiger Bezahlung des Wertes der gewünschten Warenentnahme,
 - bei Nichtbezahlung der Rechnung innerhalb der Fälligkeitsfrist – nach deren vollständiger Begleichung.
 Der Verkäufer ist berechtigt, jederzeit während der Laufzeit des Rahmenkaufvertrages den festgelegten Kreditrahmen des Käufers zu ändern.
- 3.3. Die Zahlung gilt dann als rechtzeitig erfolgt, wenn sie innerhalb der Fälligkeitsfrist dem Konto des Verkäufers gutgeschrieben oder zur Kasse des Verkäufers eingezahlt wird.
- 3.4. Beim Verzug des Käufers mit der Bezahlung der Rechnung innerhalb der Fälligkeitsfrist, ist der Verkäufer berechtigt, dem Käufer entsprechende Verzugszinsen in Höhe von 0,05 % des ausstehenden Betrages für jeden Verzugstag zu berechnen.

IV. WARENLIEFERUNG UND EIGENTUMSVORBEHALT

- 4.1. Die Lieferung der Ware an den Käufer hat in der vertraglich vereinbarten Menge zu erfolgen, wobei ihre Qualität und Ausführung dem Verwendungszweck der Ware entsprechen müssen. Der Käufer hat die vom Verkäufer gelieferte Ware abzunehmen.
- 4.2. Solange von den Vertragsparteien nicht anders vereinbart wurde, ist die Ware vom Verkäufer für den Transport auf die für diese Ware im Geschäftsverkehr übliche Weise zu verpacken bzw. abzufertigen.
- 4.3. Die Lieferung der Ware erfolgt innerhalb der durch die Vertragsparteien im Vertrag vereinbarten Frist und auf die dort vereinbarte Weise.
- 4.4. Bei der Anlieferung der Ware durch den Verkäufer hat sich der Mitarbeiter des Käufers mit einer Berechtigung für die Warenabnahme auszuweisen.
- 4.5. Soll die Ware ohne Verladung auf das Transportmittel am Sitz der Verkäufer (bzw. im Lagerhaus des Verkäufers, bei dem die Bestellung des Käufers eingegangen ist) an einen vom Käufer festgelegten Spediteur überstellt werden, hat sich dieser mit einer Berechtigung für die Warenabnahme auszuweisen.
- 4.6. Soll die Warenlieferung an den Käufer am in der Bestellung festgelegten Lieferort mit dem Transportmittel des Verkäufers stattfinden, werden die Transportkosten vom Verkäufer je nach der zum Zeitpunkt des Bestelleingangs geltenden Preisliste für Transporte dem Käufer in Rechnung gestellt. Der Verkäufer behält sich ferner vor, die Ware nur am nach eigenem Ermessen zugänglichen Gelände abzuladen.
- 4.7. Bei Waren, die an den Käufer zu übersenden sind, wird der Verkäufer dem Käufer die Versandkosten in Rechnung stellen, sofern nicht anders vereinbart wurde.
- 4.8. Der Käufer verpflichtet sich zur Entnahme der Ware innerhalb der Lieferfrist. Sollte der Käufer seiner Pflicht zur Entnahme der Ware innerhalb der Lieferfrist nicht nachkommen, wird er vom Verkäufer zur Erfüllung dieser Pflicht innerhalb einer nachträglich gesetzten angemessenen Frist aufgefordert. Sollte der Käufer die Ware auch nicht innerhalb der nachträglich gesetzten angemessenen Pflicht entnehmen, entsteht dem Käufer dadurch das Recht, vom Vertrag zurückzutreten.
- 4.9. Sollte der Käufer bis zur Lieferung der Ware nicht den vollen Kaufpreis bezahlt haben, geht das Eigentum an der gelieferten Ware erst mit der vollständigen Bezahlung des Kaufpreises an den Käufer über.

V. GEFÄHRÜBERGANG FÜR BESCHÄDIGUNG DER WARE

- 5.1. Der Gefahrübergang für die Ware an den Käufer erfolgt mit ihrer Abnahme vom Verkäufer bzw. vom durch den Verkäufer beauftragten Spediteur. Bei Versäumnis der Warenabnahme durch den Käufer erfolgt der Gefahrübergang mit dem Zeitpunkt, ab welchem dem Käufer vom Verkäufer bzw. beauftragten Spediteur die Manipulation mit der Ware ermöglicht wird, wobei der Käufer von dieser Möglichkeit in Kenntnis gesetzt wurde und die Ware im Widerspruch zum Vertrag nicht abgenommen hat.
- 5.2. Soll die Ware an einem vom Käufer beauftragten Spediteur, von dem der Käufer die Ware abnehmen wird, im Sitz des Verkäufers in Čachtice (bzw. im jeweiligen Lagerhaus des Verkäufers) übertragen werden, geht die Gefahr für Beschädigung der Ware mit ihrer Übergabe an diesen Spediteur an den Käufer über.
- 5.3. Soll die Ware vom Verkäufer an den Käufer versendet werden, geht die Gefahr für die Beschädigung der Ware mit dem Zeitpunkt ihrer Übergabe an den ersten Spediteur zweck. Beförderung an den Bestimmungsort an den Käufer über.
- 5.4. Der Käufer hat die Ware nach dem Gefahrübergang ohne unnötige Verzögerung zu besichtigen. Wird die Ware an den Käufer versendet, hat er die Ware ohne unnötige Verzögerung nach ihrem Eintreffen am Bestimmungsort zu besichtigen.

VI. MANGELHAFTUNG UND GEWÄHRLEISTUNG

- 6.1. Der Verkäufer haftet für alle zum Zeitpunkt des Gefahrübergangs an den Käufer bereits vorhandene Mängel, obwohl diese erst danach sichtbar geworden sind. Der Verkäufer haftet ferner für alle Mängel, die nach dem Gefahrübergang an den Käufer in Folge einer Pflichtverletzung auf Seiten des Verkäufers entstanden sind.
- 6.2. Erfolgt beim Gefahrübergang keine Besichtigung der Ware vom Käufer selbst oder durch Dritte für den Käufer, kann dieser seine Ansprüche aus solchen bei der Besichtigung feststellbaren Mängeln nur dann anwenden, wenn er das Vorhandensein dieser Mängel der Ware bereits zum Zeitpunkt des Gefahrübergangs nachweisen kann.
- 6.3. Der Käufer hat die Mängel dem Verkäufer mitzuteilen, und zwar ohne unnötige Verzögerung nachdem:
 - a/ der Käufer die Mängel festgestellt hat,
 - b/ die Mängel vom Käufer unter Aufwendung fachlicher Sorgfalt bei der nach dem Gefahrübergang durchzuführenden Besichtigung als feststellbar galten, oder
 - c/ die Mängel zu einem späteren Zeitpunkt unter Aufwendung fachlicher Sorgfalt als feststellbar galten, spätestens jedoch innerhalb von zwei Jahren seit dem Liefertermin der Ware bzw. Eingang der Ware an dem im Vertrag benannten Lieferort. Bei Mängeln, auf die sich die Qualitätsgarantie bezieht, wird diese Frist durch die Garantiedauer ersetzt.
- 6.4. Der Garantiezuspruch für die gelieferte Ware erfolgt mit einer Erklärung des Verkäufers auf einem gesonderten Garantieschein, der auch die Vorgehensweise bei Beanstandungen beschreibt.
- 6.5. Die Laufzeit der Gewährleistung beginnt mit dem Tag der Warenzustellung. Ist die Ware vom Verkäufer zu versenden, beginnt die Gewährleistungszeit mit der Anlieferung der Ware am Bestimmungsort. Falls der Käufer die Ware wegen Mängeln, die vom Verkäufer zu vertreten sind, nicht nutzen kann, wird die Laufzeit der Gewährleistung solange ausgesetzt.
- 6.6. Bei Lieferung mangelnder Ware wird die Anwendbarkeit der Bestimmungen aus § 436, § 437, § 439 Abs. 2, 3, 4 und § 441 des slowakischen Handelsgesetzbuches ausdrücklich ausgeschlossen und der Verkäufer wird dem Käufer in diesem Fall einen Nachlass auf den Kaufpreis gewähren oder die beanstandeten Mängel der Ware beseitigen, und zwar durch:
 - a/ Lieferung der mangelnden Ware,
 - b/ Reparatur der Ware oder Ersatzlieferung bei Mängeln, die sich beheben lassen, oder
 - c/ Ersatzlieferung bei Mängeln, die sich nicht beheben lassen.
- 6.7. Der gewährte Nachlass auf den Kaufpreis hat dem Unterschied zwischen dem Wert der mangelfreien und der gelieferten mangelbehafteten Ware zu entsprechen, wobei für die Bestimmung des Wertes der Zeitpunkt der voraussichtlichen Leistungserbringung entscheidend ist. Mit der Gewährung eines Nachlasses auf den Kaufpreis durch den Verkäufer entfällt der Anspruch des Käufers weiteren Schadensersatz wegen entgangenen Gewinns in Folge von mangelnden Eigenschaften der Ware, für die ein Nachlass gewährt wurde, zu beanspruchen.
- 6.8. Bei Ersatzlieferung ist der Verkäufer berechtigt zu verlangen, dass die Rückgabe der Tauschware durch den Käufer auf seine Kosten im gleichen Zustand wie bei ihrer Anlieferung an den Käufer erfolgt. Dieser Anspruch des Verkäufers ist ausgeschlossen, solange die Unmöglichkeit der Rückgabe der Ware in dem dort angegebenen Zustand nicht durch Handlung oder Versäumnis des Käufers verursacht oder der Zustand der Ware in Folge der ordnungsgemäß durchgeführten Besichtigung der Ware zum Zwecke der Mängelermittlung geändert wurde. Wird die Ware oder Teile davon durch den Käufer vor Entdeckung der Mängel verkauft oder ganz oder teilweise verbraucht oder bei der üblichen Benutzung abgedüngelt, hat der Käufer die nicht verkaufte oder unverbrauchte oder abgedüngelte Ware zurückzugeben und an den Verkäufer einen Ersatz in Höhe des aus der Verwendung des Ware resultierenden Nutzens zu leisten.
- 6.9. Die Haftung des Verkäufers für Mängel, die nicht von der Qualitätsgarantie gedeckt sind, entfällt, soweit diese an der Ware nach dem Gefahrübergang durch Außenereignisse entstanden sind und weder vom Verkäufer noch von seinen Gehilfen bei der Erfüllung seiner Verpflichtung verursacht wurden.

VII. HÖHERE GEWALT

- 7.1. Treten nach dem Abschluss des Vertrages unvorhersehbare und unvermeidliche Umstände ein, die ein dauerhaftes oder vorübergehendes Hindernis für die Erfüllung der Pflicht aus dem geschlossenen Vertrag durch die Vertragsparteien darstellen (vis maior), wird die Nichterfüllung der Pflicht (bei dauerhaften Hindernissen) durch die Vertragspartei bzw. die verspätete Erfüllung der Pflicht (bei vorübergehenden Hindernissen), nicht als Verletzung dieses Vertrages gewertet und die jeweilige Vertragspartei haftet somit nicht für eventuelle Schäden, die im Zusammenhang mit der Nichterfüllung der Vertragspflichten entstehen. Hat das entstandene Hindernis nur einen vorübergehenden Einfluss auf die Nichterfüllung der vertraglichen Pflicht, verpflichten sich die Vertragsparteien, der Erfüllung ihrer vertraglichen Pflichten umgehend nach Wegfall des Hindernisses nachzugehen. Die Entstehung solcher Hindernisse ist umgehend der jeweils anderen Vertragspartei mitzuteilen.
- 7.2. Als vis maior gelten insbesondere Naturereignisse, willkürliche Handlung von Dritten, StreiStock., Aussperrungen, Blockaden, (erklärter sowie nicht-erklärter) Krieg, Änderungen der politischen Lage, welche die Ausübung der Rechte und Pflichten aus dem Vertrag ausschließen oder übermäßig erschweren sowie alle ähnlichen Situationen.

VIII. SCHUTZ PERSONENBEZOGENER DATEN

- 8.1. Der Käufer (und für Zwecke dieses Artikels auch alle weiteren auf dem Rahmenkaufvertrag oder der Bestellung für den Käufer signierten Personen) erteilt hiermit dem Verkäufer seine ausdrückliche Zustimmung zur Bearbeitung der ihn betreffenden Daten, die im Rahmenkaufvertrag und in der Bestellung des Käufers genannt werden, im Sinne des slowakischen Gesetzes Nr. 428/2002 Ges. Slg. zum Schutz personenbezogener Daten in der jeweils geltenden Fassung (nachfolgend nur „Gesetz“).
- 8.2. Der Käufer erteilt dem Verkäufer seine ausdrückliche Zustimmung zur Bearbeitung der ihn betreffenden Daten zu folgenden Zwecken:
 - a/ Ausübung der Rechte und Pflichten aus dem Rahmenkauf- und Einzelkaufvertrag,
 - b/ Buchführung, die dem Verkäufer per Gesetz oder auf seiner Grundlage auferlegt wird,
 - c/ Ausübung von Marketingleistungen.
- 8.3. Der Käufer erteilt dem Verkäufer seine ausdrückliche Zustimmung zur Weitergabe der ihn betreffenden Daten zu Zwecken aus Punkt 8.2 an Dritte, die vom Verkäufer mit der vorliegenden Tätigkeit beauftragt wurden.
- 8.4. Der Käufer erteilt dem Verkäufer seine ausdrückliche Zustimmung zur Bearbeitung der ihn betreffenden Daten:
 - a/ solange dem Verkäufer die Pflicht der Buchführung aus Punkt 8.2 Buch. b/ auferlegt ist,
 - b/ für die zum Schutz gesetzlicher Rechte und zur Wahrung gesetzlich geschützter Interessen des Verkäufers unbedingt erforderliche Dauer.
- 8.5. Der Käufer nimmt zur Kenntnis, dass sollte der Verkäufer bzw. ein Dritter, an dem die personenbezogenen Daten vom Verkäufer weitergegeben wurden, gegen seine gesetzlichen Pflichten verstoßen, er berechtigt ist, seine Zustimmung zur Bearbeitung der ihn betreffenden Daten zu widerrufen und ihre Löschung zu verlangen.

IX. SCHLUSSBESTIMMUNGEN

- 9.1. Der Käufer darf die ihm aus dem Rahmenkauf- oder Einzelkaufvertrag anfallenden Rechte ohne die ausdrückliche Zustimmung des Verkäufers weder an Dritte übertragen noch an sie abtreten.
- 9.2. Der Rahmenkaufvertrag kann nur in Form von schriftlichen durch Vertreter beider Vertragsparteien unterzeichneten Zusätzen geändert werden, sofern in den vorliegenden Allgemeinen Bedingungen nicht anders bestimmt ist.
- 9.3. Abweichende zwischen Verkäufer und Käufer vereinbarte Bestimmungen im Einzelkaufvertrag haben Vorrang vor den Bestimmungen des Rahmenkaufvertrages und diesen Allgemeinen Verkaufsbedingungen. Rechtsverhältnisse, die weder im Rahmenkauf- bzw. Einzelkaufvertrag noch mit diesen Allgemeinen Verkaufsbedingungen geregelt werden, richten sich nach dem slowakischen Handelsgesetzbuch und sonstigen geltenden Rechtsvorschriften der Slowakischen Republik; die Geltung der Kollisionsnormen und des UN-Abkommens zum internationalen Warenkauf / CISG/ vom 11.04.1980 sowie eventueller Ergänzungen für den Fall, dass sich der Sitz (Geschäftssitz) des Käufers in einem anderen Land befindet oder die Ware in ein anderes Land gebracht wird, ist ausgeschlossen.
- 9.4. Alle sich aus der Erfüllung des Rahmenkaufvertrages ergebenden Streitigkeiten werden durch gültige Regelung der Vertragsparteien beigelegt. Für Streitigkeiten, die nicht durch gegenseitige Absprache beigelegt werden können, gilt der (ausschließliche) Gerichtsstand des zuständigen Gerichtes der Slowakischen Republik.
- 9.5. Diese Allgemeinen Bedingungen werden vom Verkäufer gemäß § 273 des slowakischen Handelsgesetzbuches erlassen und gelten ab dem 01.01.2017.