



OKAPOVÝ SYSTÉM PŮLKRUHOVÝ



CENÍK
2024

DOPORUČENÉ SPOTŘEBITELSKÉ CENY



POWERFUL PARTNER FOR YOUR ROOF



Pozink
materiál | 3



Žlab | 6



Žlabová
dilatace | 8



Žlab
příslušenství | 10



Žlabový
háček | 11



Roh | 14



Čelo
žlabové | 14



Kotlík
žlabový | 15



Koleno | 19



Svodová
roura | 21



Svodová roura
příslušenství | 23



Objímka | 24

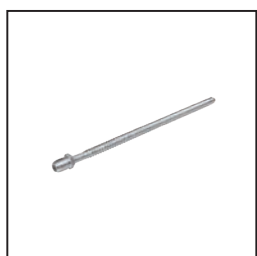

Objímka
příslušenství | 25



Dešťová
klapka | 29



Svod
ochranný | 30

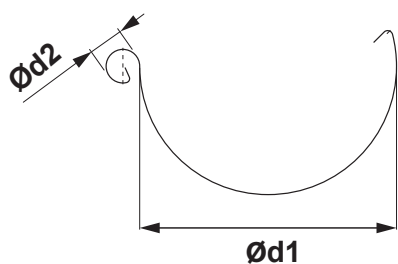

ROZMĚRY STŘEŠNÍCH ŽLABŮ

(rozměry a rozměrové tolerance podle EN 612)

Rozvinutá šířka (mm)	200	250	280	333	400	500
Ød1	80	105	127	153	192	250
Ød2	16	18	18	20	22	22

VNITŘNÍ FALC

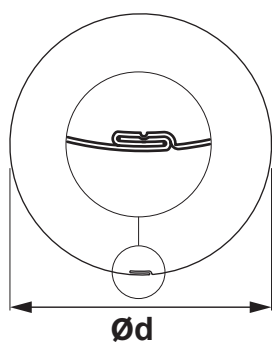

ROZMĚRY STŘEŠNÍCH SVODŮ

(rozměry a rozměrové tolerance podle EN 612)

Rozměry	60	80	100	120	150
Jmenovitá velikost Ød (mm)	60	80	100	120	150

ROZMĚRY STŘEŠNÍCH HÁKŮ

(rozměry a rozměrové tolerance podle EN 612)

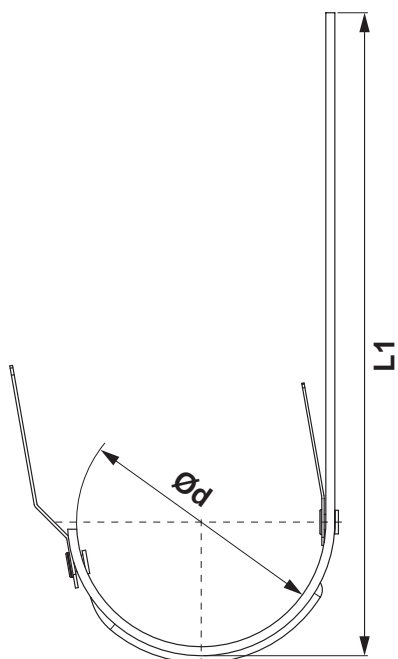

Rozměry (mm)	L1	Ød
200	290	80
250	310	105
280	345	127
333 – 510	345	153
333 – 550	385	153
333 – 610	445	153
400	400	192

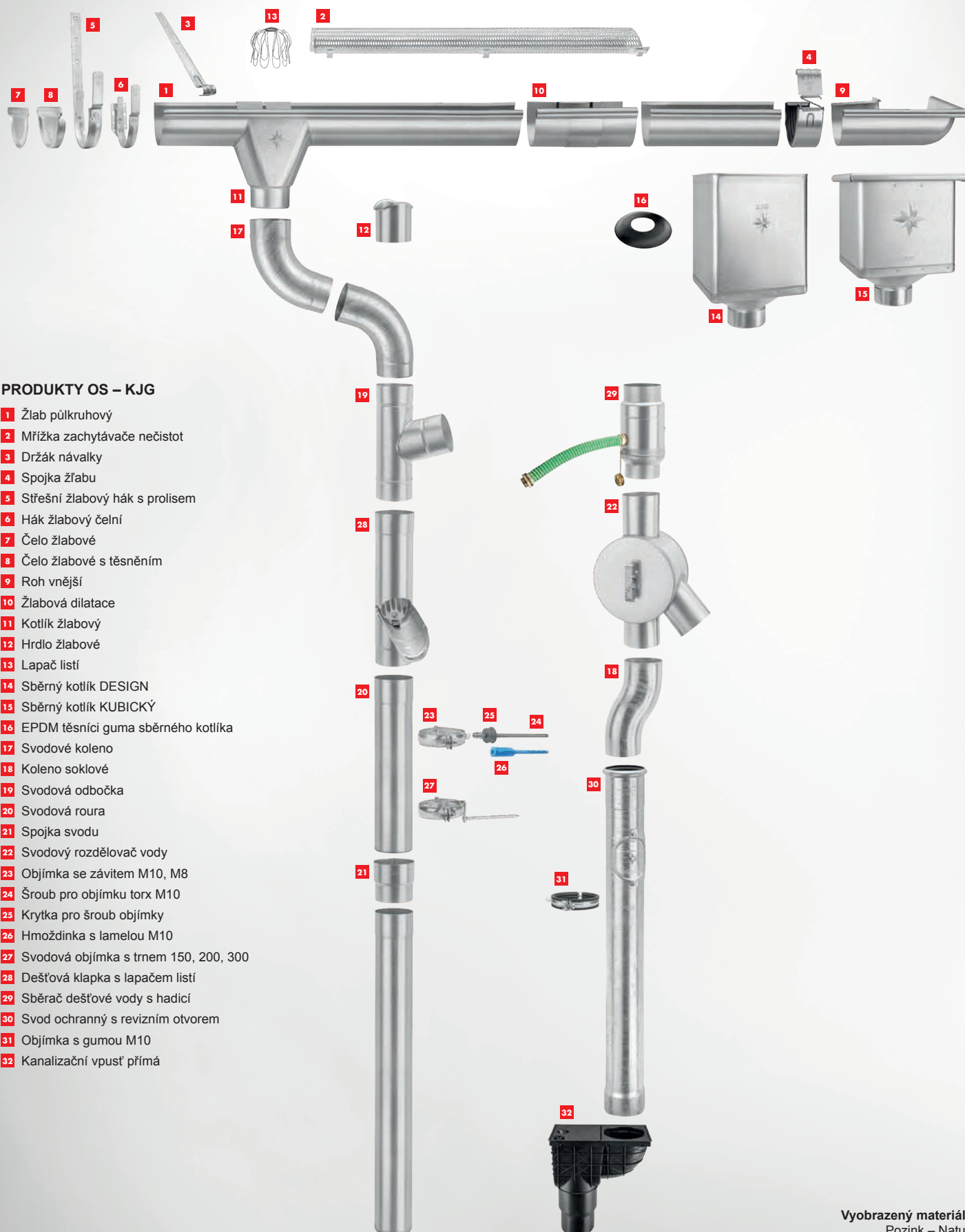

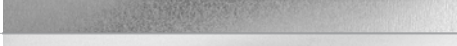

PRODUKTY OS – KJG

- 1** Žlab půlkruhový
- 2** Mřížka zachytávající nečistoty
- 3** Držák návalky
- 4** Spojka žlabu
- 5** Sřešní žlabový hák s prolisem
- 6** Háček žlabový čelní
- 7** Čelo žlabové
- 8** Čelo žlabové s těsněním
- 9** Roh vnější
- 10** Žlabová dilatace
- 11** Kotlík žlabový
- 12** Hrdlo žlabové
- 13** Lapač listí
- 14** Sběrný kotlík DESIGN
- 15** Sběrný kotlík KUBICKÝ
- 16** EPDM těsnící guma sběrného kotlíka
- 17** Svodové koleno
- 18** Koleno soklové
- 19** Svodová odbočka
- 20** Svodová roura
- 21** Spojka svodu
- 22** Svodový rozdělovač vody
- 23** Objímka se závitem M10, M8
- 24** Šroub pro objímku torx M10
- 25** Krytka pro šroub objímky
- 26** Hmoždinka s lamelou M10
- 27** Svodová objímka s trnem 150, 200, 300
- 28** Dešťová klapka s lapačem listí
- 29** Sběrač dešťové vody s hadicí
- 30** Svod ochranný s revizním otvorem
- 31** Objímka s gumou M10
- 32** Kanalizační vpusť přímá

Název materiálu	RAL	Lesk/ Mat	s = (mm)							VYOBRAZENÁ ŠTRUKTÚRA	
			0,45	0,50	0,55	0,60	0,70	0,75	0,80		1,00
● POZINKOVANÝ MATERIÁL USS	Přírodní	Mat	✓	✓	✓	✗	✗	✗	✓	✗	
● POZINKOVANÝ MATERIÁL DUN	Přírodní	Lesk	✓	✓	✓	✓	✓	✓	✗	✓	
● POZINKOVANÝ MATERIÁL VOEST	Přírodní	Lesk	✗	✗	✗	✓	✗	✗	✓	✗	

* Vyobrazená struktura se může lišit od skutečné struktury v závislosti na nastavení monitoru nebo kvalitě tisku.

U. S. Steel

U. S. Steel Košice, s.r.o., je největší výrobce oceli na Slovensku s více než 50-letou tradicí a zároveň jedna z největších společností na Slovensku. Do skladby výrobků patří produkty s vysokou přidanou hodnotou, které nacházejí uplatnění v automobilovém, obalovém, elektrotechnickém, spotřebním a stavebním průmyslu.



DUNAFERR

Skupina ISD DUNAFERR se sídlem ve městě Dunaújváros je jedním z největších průmyslových výrobců v Maďarsku. Činnost skupiny společností, která má více než šest desetiletí historie, je zaměřena na zákaznický orientovanou výrobu. Za tepla válcované, nakládané, válcované za studena, pozinkované pásy a plech i otevřené a duté ocelové profily vyrobené společností ISD DUNAFERR se používají především k výrobě strojírenských, automobilových a stavebních průmyslových výrobků.

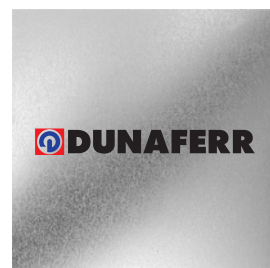

VOESTALPINE

Voestalpine se sídlem v Linci v Rakousku je jedním z vedoucích evropských partnerů automobilového, spotřebního a energetického průmyslu. Kromě toho je leaderem na světových trzích v oblasti železničních technologií, nástrojových a speciálních ocelí. Oceli voestalpine se nacházejí také v mnoha produktech, jako například Airbus nejnovější generace, budovy jako Atomium v Bruselu, stadion Wembley v Londýně a Burj Dubai, nejvyšší budova na světě. Voestalpine je reprezentována 500 společnostmi skupiny, která se skládá ze čtyř divizí. Divize High Performance Metals je jednou z nich a zaměřuje se na technologicky náročné výrobky v oblasti speciálních ocelí.

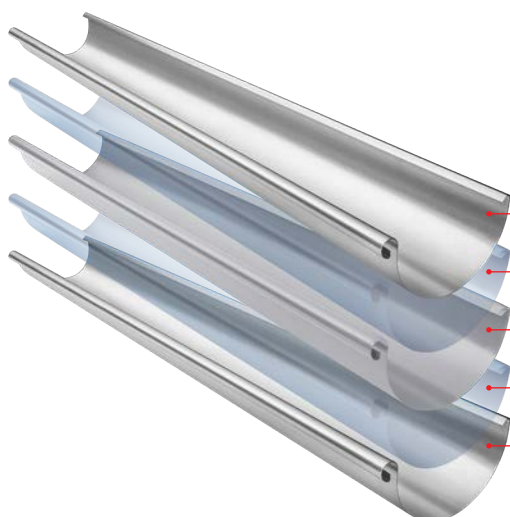

Zinko-magnešiový zušlechtěný nános (Min. 200 g/m²)
pro trvalou antikorozi ochranu

Kovový povlak



Vlastní optimalizovaný ocelový pás pro okapový systém

Kovový povlak

Zinko-magnešiový zušlechtěný nános (Min. 200 g/m²)
pro trvalou antikorozi ochranu

ŽLAB PŮLKRUHOVÝ [s=0,55]

P-PZ

Jmenovitá velikost	Délka v m	EAN číslo výrobku	Balení v m		Cena s DPH [CZK/m]
					
200	2,0	003393	10	800	120,00
200	3,0	003409	15	1 200	120,00
200	4,0	003416	20	1 600	120,00
250	2,0	003430	10	480	120,00
250	3,0	003454	15	720	108,00
250	4,0	003478	20	960	108,00
250	5,0	003492	25	1 200	108,00
250	6,0	003515	30	1 440	108,00
280	2,0	003539	10	420	132,00
280	3,0	003553	15	630	120,00
280	4,0	003577	20	840	120,00
280	5,0	003591	25	1 050	120,00
280	6,0	003614	30	1 260	120,00
333	2,0	003638	10	330	136,00
333	3,0	003652	15	495	132,00
333	4,0	003676	20	660	132,00
333	5,0	003690	25	825	132,00
333	6,0	003713	30	990	132,00
400	3,0	003720	15	405	241,00
400	4,0	003737	20	540	241,00
400	5,0	003744	25	675	241,00
400	6,0	003751	30	810	241,00
500 *	4,0	003768	20	200	403,00

* Výroba na objednávku



POZINK
NATUR

ŽLAB PŮLKRUHOVÝ [s=0,50]

P-PZ



Jmenovitá velikost	Délka v m	EAN číslo výrobku	Balení v m		Cena s DPH [CZK/m]
250 *	2,0	003423	10	480	91,00
250 *	3,0	003447	15	720	90,00
250 *	4,0	003461	20	960	90,00
250 *	5,0	003485	25	1 200	90,00
250 *	6,0	003508	30	1 440	90,00
280 *	2,0	003522	10	420	105,00
280 *	3,0	003546	15	630	102,00
280 *	4,0	003560	20	840	102,00
280 *	5,0	003584	25	1 050	102,00
280 *	6,0	003607	30	1 260	102,00
333 *	2,0	003621	10	330	119,00
333 *	3,0	003645	15	495	115,00
333 *	4,0	003669	20	660	115,00
333 *	5,0	003683	25	825	115,00
333 *	6,0	003706	30	990	115,00

* Výroba na objednávku

ŽLAB PŮLKRUHOVÝ [s=0,45]

P-PZ



Jmenovitá velikost	Délka v m	EAN číslo výrobku	Balení v m		Cena s DPH [CZK/m]
250 *	3,0	097903	15	720	85,00
250 *	4,0	097910	20	960	85,00
280 *	3,0	097927	15	630	91,00
280 *	4,0	097934	20	840	91,00
333 *	3,0	097941	15	495	107,00
333 *	4,0	097958	20	660	107,00

* Výroba na objednávku

ŽLAB NÁSTŘEŠNÍ [s=0,55]

P-PZS



Jmenovitá velikost	Délka v m	EAN číslo výrobku	Balení v m		Cena s DPH [CZK/m]
500	4,0	049711	4	200	271,00
650 *	3,0	094360	3	150	322,00
650	4,0	049728	4	200	322,00
650	6,0	049735	6	300	322,00
800 *	4,0	049742	4	160	373,00

* Výroba na objednávku

ŽLABOVÁ DILATACE

P-PZDI



Jmenovitá velikost	EAN číslo výrobku	Balení v ks		Cena s DPH [CZK/ks]
250/260	012623	3	360	369,00
280/260	012630	3	360	373,00
333/260	012647	5	200	386,00
400/260	012654	5	200	508,00

DILATACE NÁSTŘEŠNÍHO ŽLABU

P-PZSDI



Jmenovitá velikost	EAN číslo výrobku	Balení v ks		Cena s DPH [CZK/ks]
670/260	013538	1	40	874,00

DILATAČNÍ PÁS

P-PZDIP



Jmenovitá velikost	Délka v m	EAN číslo výrobku	Balení v m		Cena s DPH [CZK/m]
260	3,0	012470	3	120	1 138,00
260	6,0	012487	6	240	1 138,00

POUŽITÍ DILATAČNÍHO ŽLABU A PÁSOVÉ DILATACE

DILATAČNÍ ŽLAB

Příklad montáže: Podokapový žlab o rozvinuté šířce do 500 mm. Dilatační žlab musí být namontován v rozestupu 15 m. Pro vnější roh a začátek žlabu platí polovina standardní hodnoty: maximálně 7,5 m. Pro vnitřní roh platí čtvrtina standardní hodnoty: maximálně 3,75 m. Pro ostatní materiály a rozměry: viz tabulka níže. Rohy se vždy počítají jako pevné body.

STŘEŠNÍ PŮLKRUHOVÉ DILATAČNÍ ŽLABY

Rozvinutá šířka žlabu	Hliník	Pozink, Titan-zinek, Měď, Nerez
< 500	12	15
> 500	8	10

PÁSOVÁ DILATACE

Vnitřní instalace: na žlaby uchycené bez lepení na podklad, střechy s nestandardním profilem a oplechování zdiva.

STŘEŠNÍ PÁSOVÁ DILATACE

Rozvinutá šířka žlabu	Hliník	Pozink, Titan-zinek, Měď, Nerez
< 500	8	10
> 500	6	8

Pre vonkajší roh alebo začiatok žlabu platí polovica štandardnej hodnoty. Pre vnútorný roh platí jedna štvrtina štandardnej hodnoty.

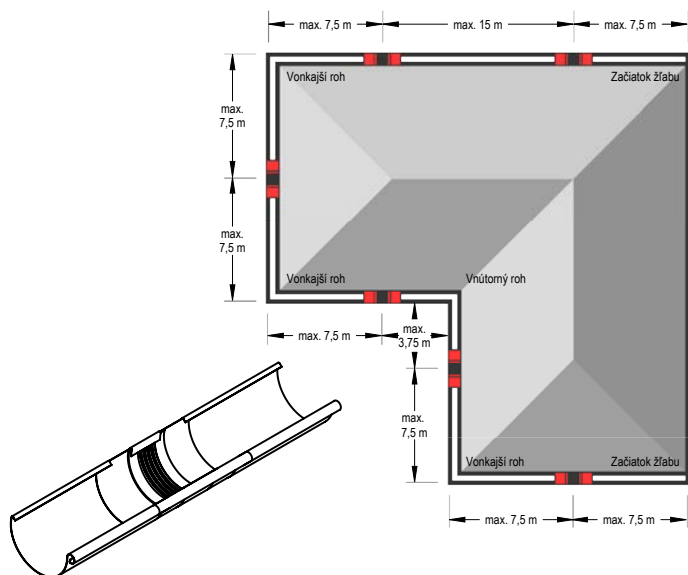

Poznámka k montáži dilatačního žlabu.

Při montáži pomocí pájení nejprve střední gumový díl překryjte mokrým hadříkem (aby nedošlo k prostupu tepla do středního gumového dílu). Musí se dodržet minimální vzdálenost 6 cm od střední gumové části. V každém případě je třeba se vyhnout kontaktu gumy s otevřeným plamenem.

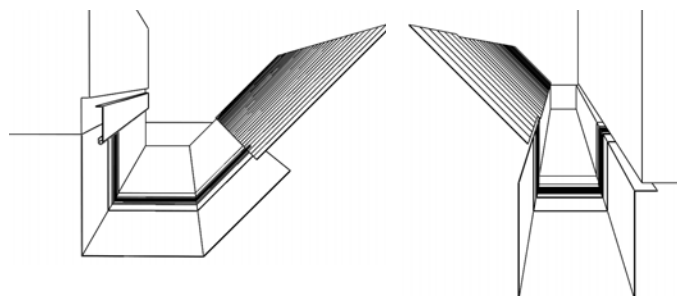

Poznámka k montáži dilatačního pásu.

Při ohýbání a montáži dilatačních prvků se ujistěte, že:

- ohýbací čelisti mají rádius minimálně 2 mm.
- pro tloušťku plechu od 1 mm musí být dodržen poloměr ohybu minimálně 5 mm.
- ohýbací čelisti musí být při ohýbání nastaveny na tloušťku střední gumové části 3 až 4 mm, aby se zabránilo stříhacího efektu - poškození gumy.
- Gumová střední část nesmí být během ohýbání stlačena nebo poškozená. Proto by měl být použit hliníkový plechový pás 2 až 5 mm (hrubý) ohnutý tak, aby mohl být připevněn jako ochrana na ohýbací čelisti. Tím se dosáhne větší poloměr ohybu a zabrání se porušení gumové střední části.



HLINÍKOVÁ MŘÍŽKA ZACHYTÁVAČE NEČISTOT

W-WZNL M

Jmenovitá velikost	Délka v m	EAN číslo výrobku	Balení v ks		Cena s DPH [CZK/ks]
333	2,0	064905	25	300	864,00

PVC MŘÍŽKA ZACHYTÁVAČE LISTÍ

SD-ZNL M RIEZKA

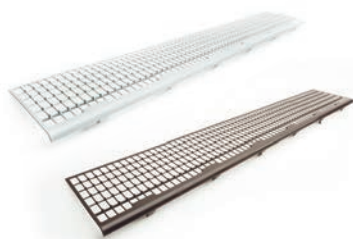

Jmenovitá velikost	Délka v m	EAN číslo výrobku	Balení v ks		Cena s DPH [CZK/ks]
171	1,0	008473	30	450	152,00
171	1,0	008466	30	450	152,00

PVC MŘÍŽKA ZACHYTÁVAČE LISTÍ

SD-ZNL N

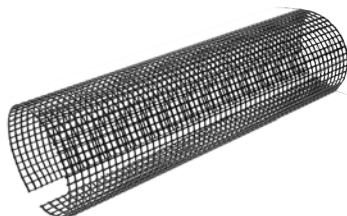



Jmenovitá velikost	Délka v m	EAN číslo výrobku	Balení v ks		Cena s DPH [CZK/ks]
250	3,0	008480	10	400	810,00
280-333	3,0	008497	10	400	813,00



DRŽÁK NÁVALKY

P-PDZNV





Jmenovitá velikost	EAN číslo výrobku	Balení v ks		Cena s DPH [CZK/ks]
				
18/250, 280	085269	25	3 000	32,00
20/333	085276	25	3 000	32,00
22/400 *	085283	25	3 000	32,00

* Výroba na objednávku

SPOJKA ŽLABU

P-PSPZ





Jmenovitá velikost	EAN číslo výrobku	Balení v ks		Cena s DPH [CZK/ks]
				
250	083418	5	600	91,00
280	083425	5	600	91,00
333	083432	5	600	95,00

STŘEŠNÍ ŽLABOVÝ HÁK S PROLISEM STARÝ TYP

P-PHP-ST





Jmenovitá velikost	Materiál	EAN číslo výrobku	Balení v ks		Cena s DPH [CZK/ks]
					
250/480	25/5	032874	10	1 000	63,00
333/510 *	30/5	049049	10	1 500	73,00
333/550	30/5	032881	10	1 000	71,00
333/610 *	30/5	032898	10	1 000	91,00

* Výroba na objednávku

HÁK ŽLABOVÝ NÁSTŘEŠNÍ



P-PHSSN



Jmenovitá velikost	Materiál	EAN číslo výrobku	Balení v ks		Cena s DPH [CZK/ks]
					
4	20/6	033444	25	1 000	173,00

ŽLABOVÝ HÁK S PROLISEM

P-PHP

Jmenovitá velikost	Materiál	EAN číslo výrobku	Balení v ks		Cena s DPH [CZK/ks]
					
200/380	25/4	032904	10	1 000	54,00
250/380 *	25/5	032911	10	1 000	56,00
250/430 *	25/4	033420	10	2 000	59,00
250/430	25/5	032928	10	1 000	58,00
250/480	25/5	032935	10	1 000	63,00
280/430 *	25/5	032942	10	2 000	59,00
280/430 *	30/5	032959	10	2 000	66,00
280/480	25/5	032966	10	2 000	63,00
280/480 *	30/4	032973	10	1 500	66,00
280/480	30/5	032980	10	1 000	73,00
280/530	25/5	032997	10	1 000	69,00
280/530	30/5	033000	10	1 500	78,00
333/480 *	25/5	033017	10	2 000	63,00
333/480 *	30/4	080769	10	1 500	66,00
333/480 *	30/5	033024	10	2 000	73,00
333/510	25/5	033031	10	2 000	68,00
333/510 *	30/4	033048	10	1 500	68,00
333/510 *	30/5	033055	10	1 500	73,00
333/550	25/5	033062	10	2 000	69,00
333/550 *	30/4	033079	10	1 500	71,00
333/550	30/5	033086	10	1 500	71,00
333/610	25/5	033093	10	1 000	78,00
333/610	30/5	033109	10	1 000	91,00
400/610 *	30/5	033437	10	1 000	100,00
400/610	30/6	033116	10	1 000	112,00
400/650	30/6	033123	10	1 000	119,00

* Výroba na objednávku



HÁK ŽLABOVÝ ČELNÍ

P-PHPK



Jmenovitá velikost	Materiál	EAN číslo výrobku	Balení v ks		Cena s DPH [CZK/ks]
200	25/4	065001	25	1 000	78,00
250	25/4	065018	25	1 000	73,00
280	25/4	065025	25	1 000	76,00
333	25/5	065032	25	1 000	80,00
400	30/5	065049	20	800	125,00

HÁK ŽLABOVÝ PRO ČELNÍ MONTÁŽ NOSOVÝ

P-PHPNK



Jmenovitá velikost	Materiál	EAN číslo výrobku	Balení v ks		Cena s DPH [CZK/ks]
250	25/4	095282	25	1 000	105,00
280	25/4	095299	25	1 000	107,00
333	25/5	095305	25	1 000	108,00

ŽLABOVÝ HÁK S PROLISEM NOSOVÝ

P-PHPN



Jmenovitá velikost	Materiál	EAN číslo výrobku	Balení v ks		Cena s DPH [CZK/ks]
250/430	25/5	095787	10	1 000	66,00
280/480	25/5	095794	10	1 000	75,00
333/550	25/5	095800	10	1 000	81,00
400/610	30/5	095817	10	1 000	129,00

ROH VNĚJŠÍ

P-PRA

Jmenovitá velikost	EAN číslo výrobku	Balení v ks		Cena s DPH [CZK/ks]
200	000613	5	150	268,00
250	000620	5	150	217,00
280	000637	5	150	220,00
333	000644	5	150	227,00
400	000651	5	150	847,00

ROH VNITŘNÍ

P-PRI

Jmenovitá velikost	EAN číslo výrobku	Balení v ks		Cena s DPH [CZK/ks]
200	000668	5	150	268,00
250	000675	5	150	217,00
280	000682	5	150	220,00
333	000699	5	150	227,00
400	000705	5	150	847,00

ČELO ŽLABOVÉ

P-PCL

Jmenovitá velikost	EAN číslo výrobku	Balení v ks		Cena s DPH [CZK/ks]
200	001566	6/60	1 440	17,00
250	001573	50	4 500	14,00
280	001580	50	4 500	15,00
333	001597	50	4 500	17,00
400	001603	4/40	960	41,00

ČELO ŽLABOVÉ S TĚSNĚNÍM

P-PCLG

Jmenovitá velikost	EAN číslo výrobku	Balení v ks		Cena s DPH [CZK/ks]
250	004000	25	2 250	30,00
280	004017	25	2 250	37,00
333	004024	25	2 250	41,00

KOTLÍK ŽLABOVÝ

P-PKL



Jmenovitá velikost	EAN číslo výrobku	Balení v ks		Cena s DPH [CZK/ks]
200/60	003263	20	600	168,00
250/60	003270	20	600	202,00
250/80	003287	20	600	122,00
280/80	003294	20	600	139,00
280/100	003300	20	600	144,00
333/80	003317	20	600	159,00
333/100	003324	20	600	151,00
333/120	003331	15	300	180,00
400/100	003348	15	300	302,00
400/120	003355	15	300	305,00
400/150	003362	15	300	322,00

NOVÝ UPÍNAČÍ SYSTÉM FEDER UMOŽŇUJE JEDNODUŠE NATOČIT KOLENO DO POŽADOVANÉHO SMĚRU. SPOLEHLIVÉ DRŽÍ V KAŽDÉ POLOZE. SNADNÁ MONTÁŽ NA JAKÉKOLIV KOLENO BEZ NÝTŮVÁNÍ.





POZINK
NATUR

HRDLO ŽLABOVÉ

P-PHRD/USS





Jmenovitá velikost	EAN číslo výrobku	Balení v ks		Cena s DPH [CZK/ks]
				
80	065650	25	1 000	30,00
100	065667	25	1 000	32,00
120	065674	15	750	39,00

LAPAČ LISTÍ

P-PZN





Jmenovitá velikost	EAN číslo výrobku	Balení v ks		Cena s DPH [CZK/ks]
				
60	001047	30	2 160	95,00
80	001054	20	1 440	93,00
100	001061	15	1 080	95,00
120	001078	10	720	122,00
150	001085	5	360	203,00





SBĚRNÝ KOTLÍK DESIGN



P-PKLZ DE

Jmenovitá velikost	EAN číslo výrobku	Balení v ks		Cena s DPH [CZK/ks]
				
80	007681	2	36	1 525,00
100	007704	2	36	1 525,00
120	007728	2	36	1 558,00



SBĚRNÝ KOTLÍK DESIGN EXZENTRICKÝ

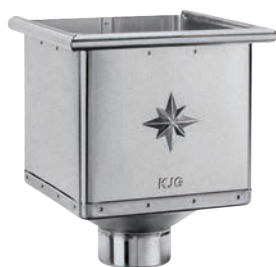

P-PKLZ DX

Jmenovitá velikost	EAN číslo výrobku	Balení v ks		Cena s DPH [CZK/ks]
				
80	007742	2	36	1 982,00
100	007773	2	36	1 982,00
120	007803	2	36	2 016,00



SBĚRNÝ KOTLÍK KUBICKÝ



P-PKLZ KU

Jmenovitá velikost	EAN číslo výrobku	Balení v ks		Cena s DPH [CZK/ks]
				
80	007698	2	36	2 609,00
100	007711	2	36	2 609,00
120	007735	2	36	2 643,00



SBĚRNÝ KOTLÍK KUBICKÝ EXZENTRICKÝ



P-PKLZ KX

Jmenovitá velikost	EAN číslo výrobku	Balení v ks		Cena s DPH [CZK/ks]
				
80	007759	2	36	2 609,00
100	007780	2	36	2 609,00
120	007810	2	36	2 643,00



SBĚRNÝ KOTLÍK KUBICKÝ EXZENTRICKÝ S VÝTOKEM



P-PKLZ KXV

Jmenovitá velikost	EAN číslo výrobku	Balení v ks		Cena s DPH [CZK/ks]
				
80	007766	2	36	3 490,00
100	007797	2	36	3 490,00
120	007827	2	36	3 490,00

TĚSNÍCI GUMA SBĚRNÉHO KOTLÍKA

P-PKLZ T



Jmenovitá velikost	EAN číslo výrobku	Balení v ks		Cena s DPH [CZK/ks]
				
IC 70-85	077103	5	600	136,00
IC 100-110	077110	5	600	139,00
IC 110-125	077097	5	600	142,00
PS 70-85	077134	5	600	152,00
PS 100-110	077141	5	600	166,00
PS 110-125	077127	5	600	169,00

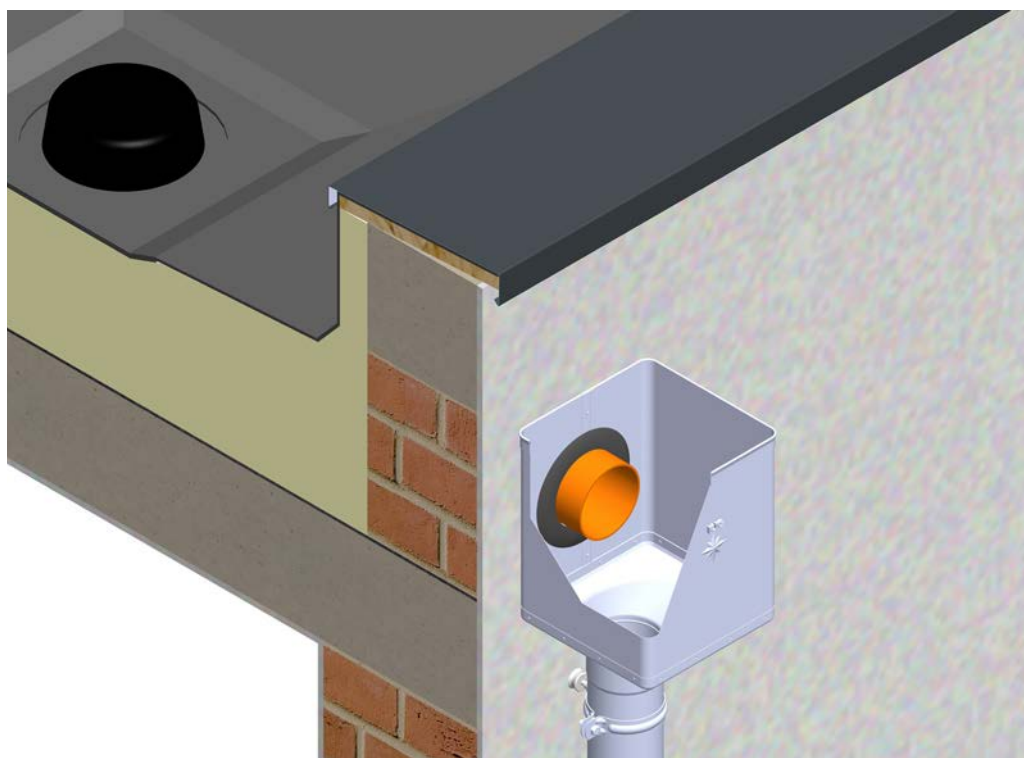

SVODOVÉ KOLENO 72°

P-PKZS



Jmenovitá velikost	EAN číslo výrobku	Balení v ks		Cena s DPH [CZK/ks]
60	034236	25	600	107,00
80	034243	25	400	105,00
100	034267	25	300	117,00
120	034281	15	180	159,00
150	033581	5	90	373,00

SVODOVÉ KOLENO 85°

P-PKRZS



Jmenovitá velikost	EAN číslo výrobku	Balení v ks		Cena s DPH [CZK/ks]
80	034250	25	400	115,00
100	034274	25	300	132,00
120	034298	15	180	193,00

SVODOVÉ KOLENO TUPÉ 40°

P-PKTZS



Jmenovitá velikost	EAN číslo výrobku	Balení v ks		Cena s DPH [CZK/ks]
80	034359	25	400	108,00
100	034366	25	300	113,00
120	034373	15	240	200,00

KOLENO FALCOVNÉ 72°

P-PKF2



Jmenovitá velikost	EAN číslo výrobku	Balení v ks		Cena s DPH [CZK/ks]
60	071729	10	3 000	73,00
80	071736	10	1 680	64,00
100	071750	10	1 000	75,00
120	071767	8	576	125,00

KOLENO FALCOVNÉ 85°

P-PKF3



Jmenovitá velikost	EAN číslo výrobku	Balení v ks		Cena s DPH [CZK/ks]
80	071743	10	1 680	81,00
100	071774	10	1 000	98,00

SVODOVÉ VÝTOKOVÉ KOLENO CÍNOVANÉ 72°

P-PKCV/USS



Jmenovitá velikost	EAN číslo výrobku	Balení v ks		Cena s DPH [CZK/ks]
80	095626	12	192	213,00
100	095633	20	180	227,00
120	095640	12	108	288,00

SVODOVÉ HORNÍ-S KOLENO CÍNOVANÉ 72°

P-PKCS/USS





Jmenovitá velikost	EAN číslo výrobku	Balení v ks		Cena s DPH [CZK/ks]
80	095596	6	96	266,00
100	095602	8	72	290,00
120	095619	6	54	359,00

SVODOVÁ ROURA [s=0,55]

P-PZR



Jmenovitá velikost	Délka v m	EAN číslo výrobku	Balení v m		Cena s DPH [CZK/m]
					
60	2,0	005687	10	490	134,00
60	3,0	005694	15	735	134,00
80	1,0	005717	10	100	127,00
80	2,0	005731	10	250	127,00
80	3,0	005755	15	375	122,00
80	4,0	005779	20	500	122,00
100	1,0	005793	10	70	136,00
100	2,0	005816	10	160	136,00
100	3,0	005830	15	240	132,00
100	4,0	005854	20	320	132,00
100	5,0	005878	5	400	132,00
100 *	6,0	005885	6	480	132,00
120	1,0	005908	8	48	183,00
120	2,0	005922	10	120	183,00
120	3,0	005946	15	180	180,00
120	4,0	005960	20	240	180,00
120	5,0	005977	5	300	180,00
120 *	6,0	005984	6	360	180,00
150	3,0	006011	3	84	312,00
150	4,0	006028	4	112	312,00

* Výroba na objednávku

SVODOVÁ ROURA [s=0,50]

P-PZR

Jmenovitá velikost	Délka v m	EAN číslo výrobku	Balení v m		Cena s DPH [CZK/m]
80 *	1,0	005700	10	100	113,00
80 *	2,0	005724	10	250	113,00
80 *	3,0	005748	15	375	110,00
80 *	4,0	005762	20	500	110,00
100 *	1,0	005786	10	70	125,00
100 *	2,0	005809	10	160	125,00
100 *	3,0	005823	15	240	122,00
100 *	4,0	005847	20	320	122,00
100 *	5,0	005861	5	400	122,00
120 *	1,0	005892	8	48	164,00
120 *	2,0	005915	10	120	164,00
120 *	3,0	005939	15	180	159,00
120 *	4,0	005953	20	240	159,00

* Výroba na objednávku

SVODOVÁ ROURA [s=0,45]

P-PZR

Jmenovitá velikost	Délka v m	EAN číslo výrobku	Balení v m		Cena s DPH [CZK/m]
80 *	3,0	097965	15	375	98,00
100 *	3,0	097972	15	240	119,00
100 *	4,0	097989	20	320	119,00
120 *	3,0	097996	15	180	142,00

* Výroba na objednávku

PLASTOVÝ SVODOVÝ RUKÁV



SD-ZR FOLIA KJG

Jmenovitá velikost	Délka v m	EAN číslo výrobku	Balení v m		Cena s DPH [CZK/m]
60-150	100,0	139726	100	6 000	13,00

SPOJKA SVODU

P-PSRU





Jmenovitá velikost	EAN číslo výrobku	Balení v ks		Cena s DPH [CZK/ks]
				
80	017253	10	900	112,00
100	017260	10	900	117,00
120	017277	8	720	125,00

KOLENO SOKLOVÉ

P-PKO



Jmenovitá velikost	EAN číslo výrobku	Balení v ks		Cena s DPH [CZK/ks]
				
80	033710	20	320	217,00
100	033727	20	240	234,00
120	033734	15	180	356,00

SVODOVÁ ODBOČKA 72°

P-PZO/USS





Jmenovitá velikost	EAN číslo výrobku	Balení v ks		Cena s DPH [CZK/ks]
				
80/80	001337	4	120	484,00
100/60	001344	4	120	491,00
100/80	001351	4	120	498,00
100/100	001368	4	120	498,00
120/80	001375	3	90	515,00
120/100	001382	3	90	515,00
120/120	001399	3	90	515,00
150/120 *	001405	2	36	664,00
150/150 *	001412	2	36	664,00

* Výroba na objednávku

SVODOVÝ ROZDĚLOVAČ VODY

P-PRV



Jmenovitá velikost	EAN číslo výrobku	Balení v ks		Cena s DPH [CZK/ks]
				
80 *	088086	1	–	5 692,00
100	088093	1	–	5 760,00
120	088109	1	–	7 623,00

* Výroba na objednávku

SVODOVÁ OBJÍMKA S TRNEM 150 mm

P-PO



Jmenovitá velikost	EAN číslo výrobku	Balení v ks		Cena s DPH [CZK/ks]
80	001719	25	1 000	59,00
100	001726	25	1 000	61,00
120	001733	25	1 000	66,00

SVODOVÁ OBJÍMKA S TRNEM 200 mm

P-POD



Jmenovitá velikost	EAN číslo výrobku	Balení v ks		Cena s DPH [CZK/ks]
80	001740	25	1 000	64,00
100	001757	25	1 000	66,00
120	001764	25	1 000	69,00

SVODOVÁ OBJÍMKA S TRNEM 300 mm

P-PODD



Jmenovitá velikost	EAN číslo výrobku	Balení v ks		Cena s DPH [CZK/ks]
80	001771	20	800	71,00
100	001788	20	800	73,00
120	001795	20	800	78,00

OBJÍMKA SE ZÁVITEM M10

P-POB





Jmenovitá velikost	EAN číslo výrobku	Balení v ks		Cena s DPH [CZK/ks]
60	002167	25	3 000	61,00
80	002174	25	3 000	47,00
100	002181	25	3 000	49,00
120	002198	25	3 000	56,00
150	002204	20	2 400	100,00

OBJÍMKA SE ZÁVITEM M8

P-POB





Jmenovitá velikost	EAN číslo výrobku	Balení v ks		Cena s DPH [CZK/ks]
				
60	073372	25	3 000	61,00
80	073389	25	3 000	47,00
100	073396	25	3 000	49,00
120	073402	25	3 000	56,00
150	073419	20	2 400	100,00

NEREZOVÝ ŠROUB PRO OBJÍMKY M6x20

P-POB-NSK





Jmenovitá velikost	EAN číslo výrobku	Balení v ks		Cena s DPH [CZK/ks]
				
M6 x 20 *	071675	1	–	5,00

* Výroba na objednávku

ŠROUB PRO OBJÍMKU SE ZÁVITOVOU MATKOU TORX M10

P-POB-HT





Jmenovitá velikost	EAN číslo výrobku	Balení v ks		Cena s DPH [CZK/ks]
				
80	002464	100	40 000	34,00
140	002471	100	28 000	42,00
200	002488	100	20 000	53,00
250	002495	100	16 000	58,00
300	002501	100	11 200	58,00

HMOŽDINKA BEZ LAMELY M10

P-POB-HN DB





Jmenovitá velikost	EAN číslo výrobku	Balení v ks		Cena s DPH [CZK/ks]
				
120	002426	100	25 000	14,00

HMOŽDINKA S LAMELOU M10

P-POB-HN DB





Jmenovitá velikost	EAN číslo výrobku	Balení v ks		Cena s DPH [CZK/ks]
				
180	002433	100	12 000	14,00
240	002440	100	12 000	17,00
280	002457	100	12 000	18,00

KOMBISKRUTKA TORX M10

P-POB-ZT/SZ





Jmenovitá velikost	EAN číslo výrobku	Balení v ks		Cena s DPH [CZK/ks]
				
140	002587	50	10 400	15,00
180	002594	50	10 400	19,00

HMOŽDINKA PRO HRANATÝ HROT OBJÍMKY 7x7

P-POB-HN R1





Jmenovitá velikost	EAN číslo výrobku	Balení v ks		Cena s DPH [CZK/ks]
				
200/60	002600	250	15 000	6,00

IZOLAČNÍ HMOŽDINKA M10

P-POB-HN IZOL





Jmenovitá velikost	EAN číslo výrobku	Balení v ks		Cena s DPH [CZK/ks]
				
M10 x 96	001207	25	2 625	91,00

IZOLAČNÍ HMOŽDINKA HROT CIHLA BEZ ZATEPLĚNÍ

P-POB-HN WDV5140 M10





Jmenovitá velikost	EAN číslo výrobku	Balení v ks		Cena s DPH [CZK/ks]
				
140	144843	1/5	750	163,00

IZOLAČNÍ HMOŽDINKA HROT CIHLA ZATEPLĚNÍ

P-POB-HN WDV5300 M10





Jmenovitá velikost	EAN číslo výrobku	Balení v ks		Cena s DPH [CZK/ks]
				
300	144850	1/5	500	264,00

NEREZOVÁ UNI PLATFORMA PRO UCHYCENÍ OB M10

P-POB-HN PLAT M10



Jmenovitá velikost	EAN číslo výrobku	Balení v ks		Cena s DPH [CZK/ks]
				
M10	144836	25/500	5 000	113,00

ZÁVITOVÁ TYČ M10

P-POB-ZT



Jmenovitá velikost	EAN číslo výrobku	Balení v ks		Cena s DPH [CZK/ks]
60	002556	100	20 800	7,00
100	002563	100	15 600	10,00
150	002570	50	10 400	19,00

MONTÁŽNÍ PLATNA M10

P-POB-ZT MP



Jmenovitá velikost	EAN číslo výrobku	Balení v ks		Cena s DPH [CZK/ks]
80 x 30	002518	25	5 200	39,00

ŠROUB PRO OBJÍMKU SE ZÁVITOVOU MATKOU M8

P-POB-HB



Jmenovitá velikost	EAN číslo výrobku	Balení v ks		Cena s DPH [CZK/ks]
150	071590	100	5 000	22,00
200	071606	100	5 000	31,00
250	071613	100	5 000	36,00
300	071620	100	5 000	37,00

HMOŽDINKA M8

P-POB-HBN-SS



Jmenovitá velikost	EAN číslo výrobku	Balení v ks		Cena s DPH [CZK/ks]
150	071637	100	5 000	8,00
200	071644	100	5 000	9,00
250	071651	100	5 000	12,00
300	071668	100	8 000	13,00

KRYTKA PRO ŠROUB OBJÍMKY

P-POB-HT AKG



Jmenovitá velikost	EAN číslo výrobku	Balení v ks		Cena s DPH [CZK/ks]
TM 29 x 13	002280	50	16 800	8,00
AN 29 x 13	002211	50	16 800	8,00
IC 29 x 13	002235	50	16 800	8,00
OC 29 x 13	002266	50	16 800	8,00
MH 29 x 13	002242	50	16 800	8,00
B SB 29 x 13	002228	50	16 800	8,00
PS BH BHT 29 x 13	002273	50	16 800	8,00
MZ 29 x 13	002259	50	16 800	8,00
ZH 29 x 13	002297	50	16 800	8,00





DEŠŤOVÁ KLAPKA

P-PZV/USS

Jmenovitá velikost	EAN číslo výrobku	Balení v ks		Cena s DPH [CZK/ks]
80	034380	6	180	247,00
100	034397	5	150	276,00
120	034403	3	90	391,00



DEŠŤOVÁ KLAPKA S LAPAČEM LISTÍ

P-PZVS/USS

Jmenovitá velikost	EAN číslo výrobku	Balení v ks		Cena s DPH [CZK/ks]
80	006035	6	180	318,00
100	006042	5	150	354,00
120	006059	3	90	566,00



HLINÍKOVÝ SBĚRAČ DEŠŤOVÉ VODY S HADICÍ

W-WZVHA

Jmenovitá velikost	EAN číslo výrobku	Balení v ks		Cena s DPH [CZK/ks]
80	001481	1	60	1 982,00
120	001504	1	60	3 812,00



HLINÍKOVÝ ZACHYTÁVAČ VODY S HADICÍ A KNOFLÍKEM

W-WZVHAG

Jmenovitá velikost	EAN číslo výrobku	Balení v ks		Cena s DPH [CZK/ks]
100	001498	1	60	1 982,00



SVOD OCHRANNÝ S REVIZNÍM OTVOREM

P-POZR

Jmenovitá velikost	Délka v m	EAN číslo výrobku	Balení v ks		Cena s DPH [CZK/ks]
80	1,0	009708	1	70	2 033,00
100	1,0	009715	1	60	1 525,00
100	1,5	009722	1	60	3 015,00



SVOD OCHRANNÝ S REVIZNÍM OTVOREM

P-POZR

Jmenovitá velikost	Délka v m	EAN číslo výrobku	Balení v ks		Cena s DPH [CZK/ks]
120	1,0	009739	1	40	3 557,00
120	1,5	009746	1	40	4 845,00



OBJÍMKA S GUMOU M10

P-POB-OZR

Jmenovitá velikost	EAN číslo výrobku	Balení v ks		Cena s DPH [CZK/ks]
80	002525	25	1 250	53,00
100	002532	25	1 250	68,00
120	002549	20	1 000	76,00

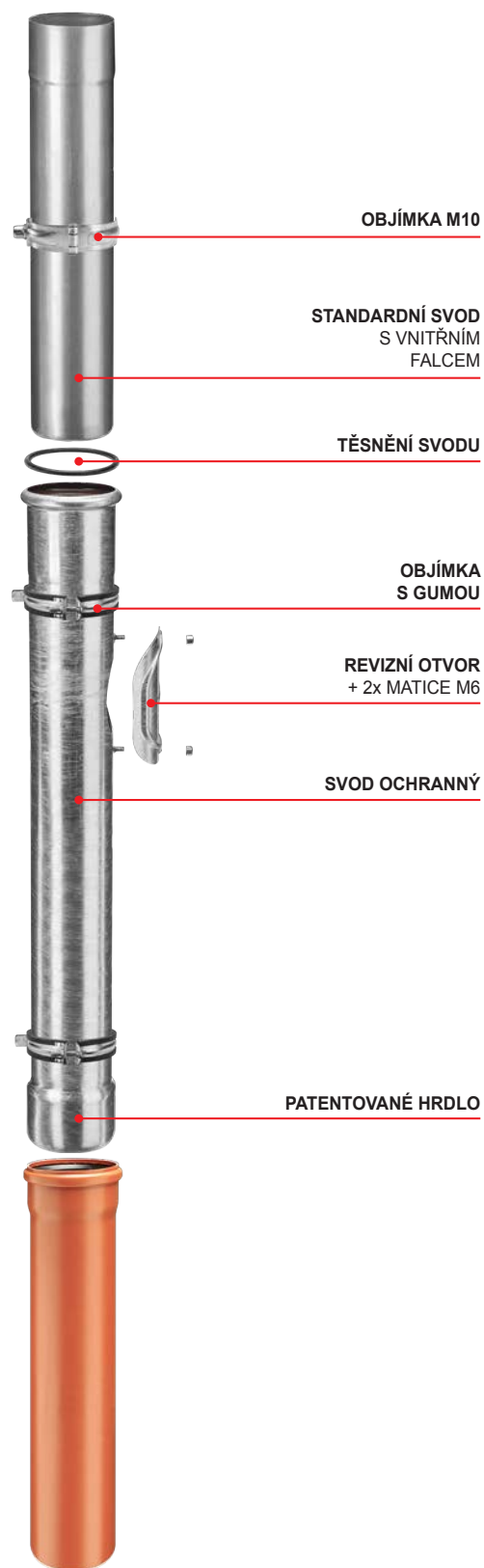
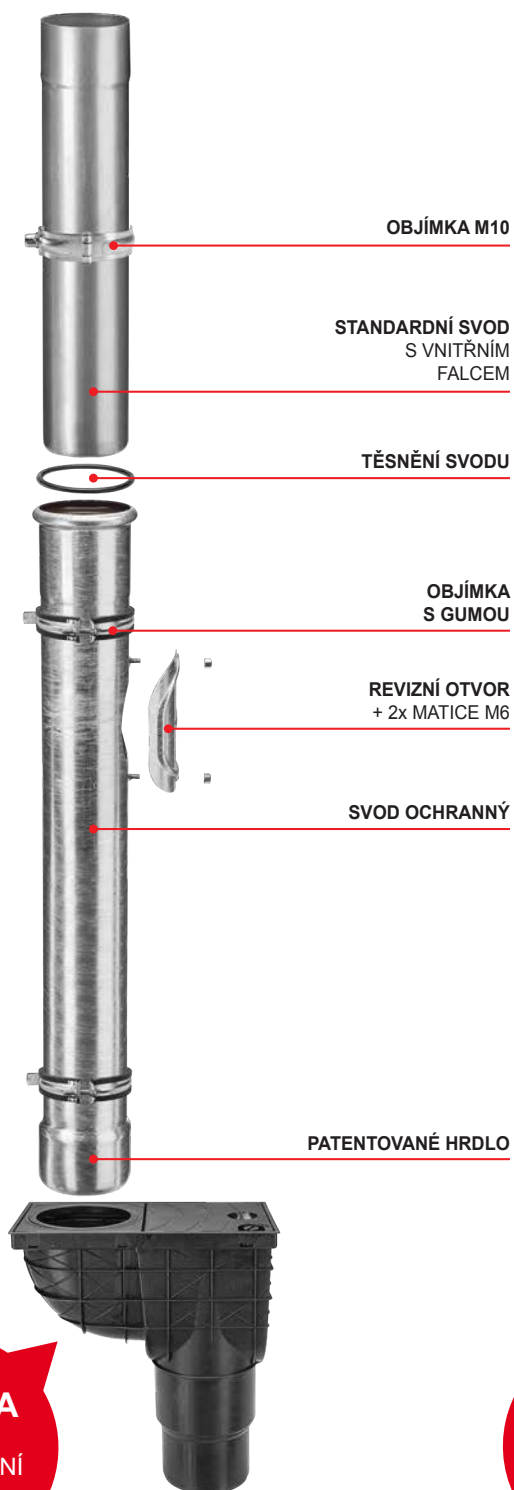

I. ZÁKLADNÍ USTANOVENÍ

- Společnost KJG, a.s., se sídlem Malinovského 800/131, 916 21 Čachtice, IČO: 31 439 951 (dále jen „prodávající“), vydává následující všeobecné obchodní podmínky, které platí pro prodej a dodávky okapového střešního systému s příslušenstvím, lehké střešní krytiny, trapézů, hutního materiálu, střešních doplňků, nářadí, strojů a obchodního zboží souvisejícího se střešním systémem (dále jen „zboží“) prováděných prodávajícím na základě rámcové kupní smlouvy (dále jen „RKS“) ve vztahu k podnikateli při výkonu jeho podnikatelské činnosti a státu, státní organizaci, samosprávné územní jednotce nebo právnické osobě zřízené zákonem jako veřejnoprávní instituce při jejich zajišťování veřejných potřeb nebo vlastního provozu (dále jen „kupující“).
- Tyto všeobecné obchodní podmínky jako nedílnou součást RKS jsou nedílnou součástí každé jednotlivé kupní smlouvy (dále také „JKS“ nebo „smlouva“) uzavřené mezi prodávajícím a kupujícím na základě RKS.

II. UZAVŘENÍ KUPNÍ SMLOUVY

- Písemná objednávka kupujícího se považuje za návrh na uzavření JKS, přičemž každá objednávka kupujícího musí obsahovat:
 - identifikační údaje kupujícího nezbytné k vystavení faktury, specifikační údaje objednaného zboží (nejmä typ, druh, množství a rozmery),
 - odacní místo, dodací lhůtu a způsob dodání zboží,
 - datum vystavení objednávky,
 - jméno, příjmení, funkci a podpis osoby oprávněné jednat za kupujícího.
- JKS se považuje za uzavřeno okamžikem písemného potvrzení objednávky Kupujícího Proávajícím.

III. KUPNÁ CENA A PLATOBNÉ PODMIENKY

- Kupující se zavazuje zaplatit prodávajícímu řádně a včas kupní cenu za objednané zboží. Kupní cena je stanovena podle ceníku prodávajícího (ceny zboží se rozumí ceny bez DPH) platného v den předložení objednávky kupujícímu a její výše bude uvedena prodávajícím v potvrzení objednávky kupujícího včetně DPH (při dodání zboží v SR) podle platných právních předpisů. V nezbytných případech, kdy je kupní cena stanovena na základě individuální cenové kalkulace vycházející z platného ceníku, je kupující povinen zaplatit kupní cenu do výše stanovené cenovou kalkulací s tím, že prodávající určí konečnou výši kupní ceny podle vynaložených nákladů, avšak tato nesmí přesáhnout kupní cenu stanovenou kalkulací. Kupující má nárok na slevu z ceny zboží ve výši vyplývající z RKS; pokud prodávající změní během trvání RKS výši slevy kupujícího z ceny zboží, neprodleně ho o tom písemně informuje. Při dodání zboží v SR účtuje prodávající kupujícímu k ceně zboží navíc DPH podle platných právních předpisů.
- Kupující má pro odběry zboží stanovený finanční kreditlimit a splatnost faktur ve smyslu RKS, přičemž prodávající je oprávněn fakturovat kupní cenu kupujícímu dnem dodání, resp. odesláním zboží kupujícímu. Po přečerpání kreditlimitu uvedeného v RKS nebo v případě nezaplacení faktury kupující ve lhůtě splatnosti je prodávající oprávněn přerušit dodávání zboží kupujícímu na základě smlouvy a nepovírá další písemnou objednávkou kupujícího. V přerušovaných dodávkách zboží prodávající pokračuje:
 - při překročení kreditlimitu - po zaplacení nejstarších faktur do výše překročení kreditlimitu a současném zaplacení hodnoty požadovaného odběru zboží,
 - při nezaplacení faktury ve lhůtě splatnosti - po jejím úplném zaplacení.
- Prodávající je oprávněn kdykoliv v průběhu trvání RKS změnit kupujícímu stanovený kreditlimit.
- Platba se považuje za provedenou včas, pokud byla ve lhůtě splatnosti připsána na účet prodávajícího nebo uhrzena v hotovosti v pokladně prodávajícího.
- Pokud kupující neuhradí fakturu ve lhůtě splatnosti, je prodávající oprávněn účtovat mu úroky z prodlení ve výši 0,05 % z nezaplacené částky za každý den prodlení.

IV. DODÁNÍ ZBOŽÍ A VÝHRADA VLASTNICTVÍ

- Prodávající je povinen dodat zboží kupujícímu v množství dohodnutém ve smlouvě a v kvalitě a v provedení, které se hodí k účelu, na který se toto zboží používá. Kupující je povinen zboží dodané prodávajícím převzít.
- Pokud se smluvní strany nedohodly jinak, je prodávající povinen zboží zabalit nebo opatřit pro přepravu způsobem, který je obvyklý pro toto zboží v obchodním styku.
- Dodání zboží se uskuteční ve lhůtě a způsobem dohodnutým smluvními stranami ve smlouvě.
- Při dodání zboží prodávajícím je zaměstnanec kupujícího povinen prokázat oprávnění k převzetí zboží.
- Pokud má být zboží dáno k dispozici, nenaoložené na dopravní prostředek, v sídle prodávajícího (resp. příslušném velkoskladu prodávajícího, kterému kupující předložil objednávku) dopravci určenému kupujícímu, je tento povinen prokázat oprávnění k převzetí zboží.
- V případě, že má být zboží dodáno kupujícímu na dodací místo uvedené v objednávce vozidlem prodávajícího, vyúčtuje prodávající kupujícímu náklady na dopravu podle ceníku přepravy platného v den předložení objednávky kupujícímu. Zároveň si prodávající vyhrazuje právo, že se zboží vyzloží jen v dostupném terénu podle jeho uvážení.
- U zboží, které má být odesláno kupujícímu, vyúčtuje prodávající kupujícímu náklady na poštovné, pokud není dohodnuto jinak.
- Kupující se zavazuje odebrat zboží v dodací lhůtě. V případě, že kupující nesplní svou povinnost odebrat zboží v dodací lhůtě, vyzve ho prodávající ke splnění jeho povinnosti v dodatečně přiměřené lhůtě. Neodebráním zboží kupující ani v dodatečně přiměřené lhůtě vzniká právo prodávajícího odstoupit od smlouvy.
- Kupující, který nezplatí do dodání zboží celou výši kupní ceny, nabude vlastnictví k dodanému zboží až úplným zaplacením kupní ceny.

V. PŘECHOD NEBEZPEČÍ ŠKODY NA ZBOŽÍ

- Nebezpečí škody na zboží přechází na kupujícího okamžikem, kdy převezme zboží odprodávajícího, resp. jím určeného dopravce, nebo jestliže tak neučiní včas, v době, kdy mu prodávající nebo jím určený dopravce umožní nakládat se zbožím, přičemž kupující o této možnosti vědět, a kupující poruší smlouvu tím, že zboží nepřevzme.
- Pokud má prodávající odevzdat zboží k přepravě dopravci určenému kupujícímu ve svém sídle v Čachticích (resp. příslušném velkoskladu prodávajícího), od něhož má kupující zboží převzít, přechází na kupujícího nebezpečí škody na zboží okamžikem předání zboží tomuto dopravci.
- V případě, že má prodávající odeslat zboží kupujícímu, přechází na kupujícího nebezpečí škody na zboží okamžikem předání zboží prvnímu dopravci k přepravě do místa určení.
- Kupující je povinen prohlédnout zboží bez zbytečného odkladu po přechodu nebezpečí škody na zboží. Pokud se zboží odesílá kupujícímu, má povinnost prohlédnout zboží bez zbytečného odkladu po jeho dopravení do místa určení.

VI. ODPOVĚDNOST ZA VADY A ZÁRUKA

- Prodávající odpovídá za vadu, kterou má zboží v okamžiku, kdy přechází nebezpečí škody na zboží na kupujícího, i když se vada stane zjevnou až po této době. Prodávající odpovídá rovněž za jakoukoli vadu, která vznikne po přechodu nebezpečí škody na zboží na kupujícího, pokud je způsobena porušením jeho povinností.
- Jestliže kupující zboží neprohlédne nebo nezařídí, aby bylo prohlédnuto v době přechodu nebezpečí škody na zboží, může uplatnit nároky z vad zjištěných při této prohlídce, jen když prokáže, že tyto vady mělo zboží již v době přechodu nebezpečí škody na zboží.
- Kupující je povinen oznámit prodávajícímu vady zboží bez zbytečného odkladu poté, co:
 - kupující vady zjistil,
 - kupující při vynaložení odborné péče měl vady zjistit při prohlídce, kterou je povinen uskutečnit po přechodu nebezpečí škody na zboží, nebo
 - se vady mohly zjistit později při vynaložení odborné péče, nejpozději však do dvou let od doby dodání zboží, popřípadě od doručení zboží do místa určení stanoveného ve smlouvě. U vad, na něž se vztahuje záruka za jakost, platí místo této lhůty záruční doba.
- Jestliže prodávající poskytne kupujícímu záruku za jakost dodaného zboží, učiní tak prohlášením v samostatném záručním listu, ve kterém bude uveden i postup při reklamaci.
- Záruční doba začíná plynout ode dne dodání zboží. Jestliže je prodávající povinen odeslat zboží, plyne záruční doba ode dne doručení zboží do místa určení. Záruční doba neplyne po dobu, po kterou kupující nemůže užívat zboží pro jeho vady, za které odpovídá prodávající.
- V případě dodání zboží kupujícímu s vadami se výslovně vylučuje použití ust. § 436, § 437, § 439 odst. 2, 3, 4 a § 441 obchodního zákoníku a prodávající v takovém případě poskytne kupujícímu slevu z kupní ceny nebo odstraní kupujícímu reklamované vady zboží:
 - dodáním chybějícího zboží,
 - opravou zboží nebo dodáním náhradního zboží při odstranitelných vadách, nebo
 - dodáním náhradního zboží při neodstranitelných vadách.
- Prodávající poskytnutá sleva z kupní ceny musí odpovídat rozdílu mezi hodnotou, kterou by mělo zboží bez vad, a hodnotou, kterou mělo zboží dodané s vadami, přičemž pro určení hodnot je rozhodující čas, ve kterém se mělo uskutečnit řádné plnění. Kupující, kterému prodávající poskytl slevu z kupní ceny, není oprávněn požadovat náhradu zisku ušlého v důsledku nedostatku vlastnosti zboží, na který se sleva vztahuje.
- Při dodání náhradního zboží je prodávající oprávněn požadovat, aby mu na jeho náklady kupující vrátil vyměňované zboží ve stavu, v jakém se mu dodal. To neplatí, jestliže nemožnost vrácení zboží ve stavu tam uvedeném není způsobena jedním nebo opomenutím kupujícího, nebo ke změně stavu zboží došlo v důsledku prohlídky řádně vykonané za účelem zjištění vad zboží. V případě, že před objevením vad kupující zboží nebo jeho část prodal nebo zboží zcela nebo zčásti spotřeboval nebo je pozměnil při jeho obvyklém použití, je povinen vrátit neprodané nebo nespotřebované zboží nebo pozměněné zboží a poskytnout prodávajícímu náhradu do výše, v níž měl z uvedeného použití zboží prospěch.
- Odpovědnost prodávajícího za vady, na které se nevztahuje záruka za jakost, nevzniká, jestliže tyto vady byly způsobeny po přechodu nebezpečí škody na zboží vnějšími událostmi a nezpůsobil je prodávající nebo osoby, s jejichž pomocí plnil svůj závazek.

VII. VYŠŠÍ MOC

- Jestliže po uzavření smlouvy nastanou nepředvídatelné a neovlivnitelné okolnosti, které vytvoří trvalou nebo dočasnou překážku pro plnění povinností smluvních stran z uzavřené smlouvy (vis maior), nebude nesplnění povinností (při trvalé překážce) smluvní stranou, resp. opožděné splnění povinností (při dočasné překážce), považováno za porušení této smlouvy a smluvní strana tak neodpovídá za případné škody, které vzniknou v souvislosti s nesplněním smluvních povinností. Pokud má vzniklá překážka pro plnění povinností ze smlouvy pouze dočasný charakter, zavazují se smluvní strany přistoupit k plnění svých smluvních povinností neprodleně poté, co tato překážka odpadne. Každá strana je povinna neprodleně informovat druhou stranu o vzniku výše uvedených překážek.
- Za vyšší moc se považují zejména živelní události, svévolné jednání třetích osob, stávky, pracovní vyluky, blokády, války (vyhlášené i nevyhlášené), změna politické situace, která vylučuje nebo nepřiměřeně ztěžuje výkon práv a povinností ze smlouvy nebo jakékoliv jiné podobné události.

VIII. OCHRANA OSOBNÍCH DAT

- Kupující (pro účely tohoto článku i jiná osoba podepsaná na RKS a objednavce za kupujícího) výslovně uděluje prodávajícímu podle zák. č. 428/2002 Z.z. o ochraně osobních údajů v platném znění (dále jen „zákon“) souhlas se zpracováním jeho osobních údajů uvedených v RKS a objednavce kupujícího.
- Kupující výslovně uděluje prodávajícímu souhlas zpracovávat osobní údaje pro účely:
 - výkonu práv a povinností vyplývajících z RKS a JKS,
 - vedení evidence, povinnost jejíhož vedení vyplývá prodávajícímu ze zákona nebo na základě zákona, a/ výkonu marketingové činnosti.
- Kupující výslovně uděluje prodávajícímu souhlas, aby pro účely uvedené v bodě 8.2 poskytl jeho osobní údaje třetí osobě, kterou pověřil předemtnou činností.
- Kupující výslovně uděluje prodávajícímu souhlas se zpracováním osobních údajů:
 - na dobu, ve které je prodávající povinen vést evidenci uvedenou v bodě 8.2 písm. b/,
 - na dobu, v níž je to nezbytné pro ochranu zákonných práv a právem chráněných zájmů prodávajícího.
- Kupující bere na vědomí, že svůj souhlas se zpracováním osobních údajů má právo odvolat a vyžadovat likvidaci svých osobních údajů v případě, že ze strany prodávajícího, resp. třetí osoby, již prodávající osobní údaje poskytl, dojde k porušení povinností vyplývajících ze zákona.

IX. ZÁVEŘEČNÉ USTANOVENIA

- Kupující není oprávněn převést či postoupit bez výslovného souhlasu prodávajícího práva vyplývající mu z RKS nebo JKS na třetí osobu.
- RKS je možné měnit, pokud z těchto všeobecných podmínek nevyplývá jinak, pouze formou písemných dodatků podepsaných zástupci obou stran.
- Dohodnutá odlišná ustanovení v JKS mezi prodávajícím a kupujícím mají přednost před ustanoveními RKS a těchto všeobecných obchodních podmínek. Právní vztahy, které nejsou upraveny v RKS, JKS a ani v těchto všeobecných podmínkách, se řídí obchodním zákoníkem a dalšími obecně závaznými právními předpisy platnými ve Slovenské republice, s vyloučením použití kolizních norem a s vyloučením aplikace Úmluvy OSN o smlouvách o mezinárodní koupi zboží /CISG/ ze dne 11. 04. 1980 a jejich případných dodatků v případě, že kupující má sídlo (misto podnikání) v jiném státě nebo je zboží dodáváno do jiného státu.
- Všechny spory, které vyplnou z realizace obsahu RKS, budou řešeny stranami cestou přátelského vyrovnání. Spory, které se nepodaří vyřešit vzájemnou dohodou, je oprávněn řešit (vylučně) příslušný soud Slovenské republiky.
- Tyto všeobecné podmínky vydává prodávající podle § 273 obchodního zákoníku, a to s účinností od 01. 01. 2020.