



OCYNK
OWANA
STAL

SYSTEM RYNNOWY PÓŁOKRĄGLY



CENNIK
2024

ZALECANE CENY DETALICZNE

POWERFUL PARTNER FOR YOUR ROOF

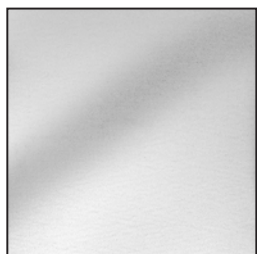

Ocynkowana stal materiał | 3



Rynna | 6



Rynna dylatacyjna | 8



Rynna wyposażenie | 10



Hak połączeniowy | 11



Narożnik | 14



Denko rynny | 14



Wylot | 15



Kolano | 19



Rura spustowa | 21



Rura spustowa wyposażenie | 23



Obejma rury | 24

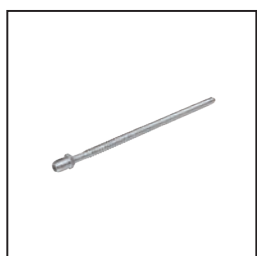

Obejma rury wyposażenie | 25



Rewizja rury spustowej | 29



Rura ochronna | 30

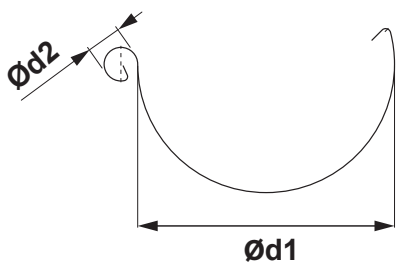

WYMIARY RYNIEN DACHOWYCH

(wymiary i tolerancje wymiarów według normy EN 612)

Szerokość w rozwinięciu (mm)	200	250	280	333	400	500
Ød1	80	105	127	153	192	250
Ød2	16	18	18	20	22	22

FALCOWANIE DO WEWNĄTRZ

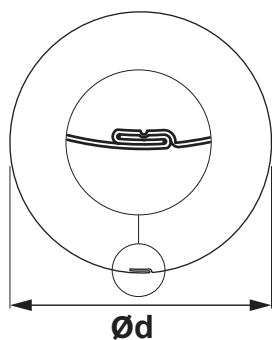

WYMIARY RYNIEN DACHOWYCH

(wymiary i tolerancje wymiarów według normy EN 612)

Wymiary	60	80	100	120	150
Wielkość nominalna Ød (mm)	60	80	100	120	150

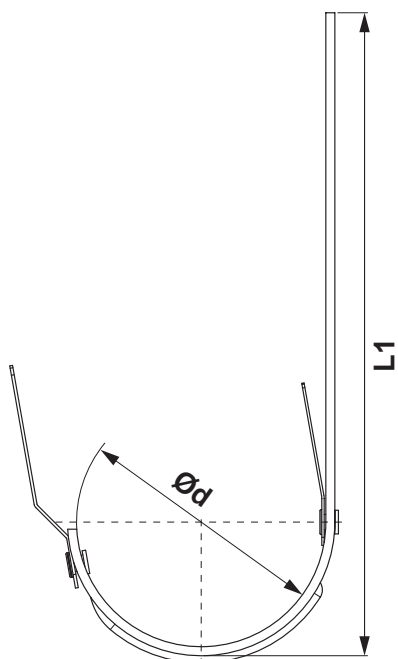

WYMIARY HAKÓW DACHOWYCH

(wymiary i tolerancje wymiarów według normy EN 612)

Wymiary (mm)	L1	Ød
200	290	80
250	310	105
280	345	127
333 – 510	345	153
333 – 550	385	153
333 – 610	445	153
400	400	192

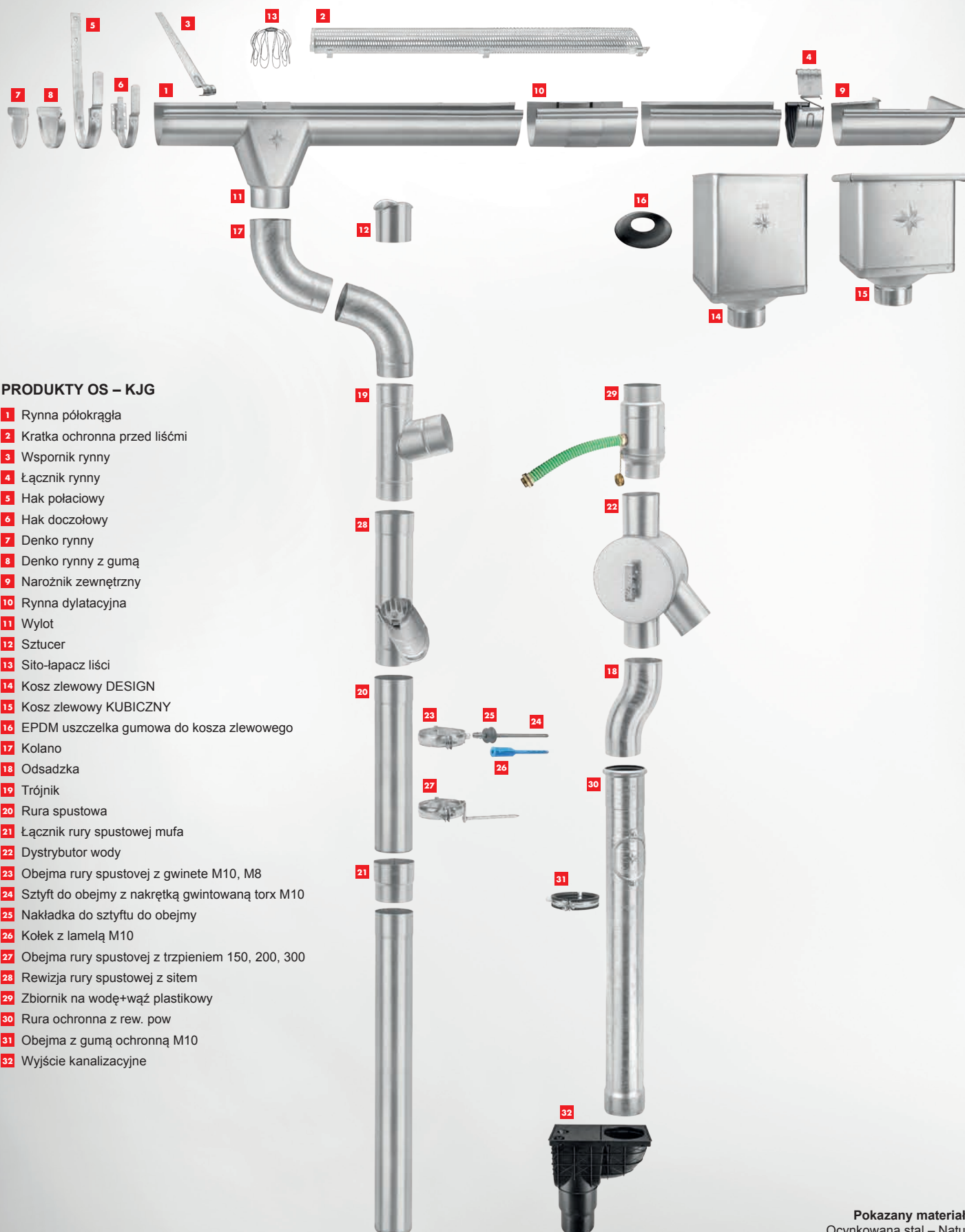

PRODUKTY OS – KJG

- 1** Rynna półokrągła
- 2** Kratka ochronna przed liśćmi
- 3** Wspornik rynny
- 4** Łącznik rynny
- 5** Hak połaciowy
- 6** Hak doczołowy
- 7** Denko rynny
- 8** Denko rynny z gumą
- 9** Narożnik zewnętrzny
- 10** Rynna dylatacyjna
- 11** Wylot
- 12** Sztucer
- 13** Sito-lapacz liści
- 14** Kosz zlewowy DESIGN
- 15** Kosz zlewowy KUBICZNY
- 16** EPDM uszczelka gumowa do kosza zlewowego
- 17** Kolano
- 18** Odsadzka
- 19** Trójnik
- 20** Rura spustowa
- 21** Łącznik rury spustowej mufa
- 22** Dystrybutor wody
- 23** Obejma rury spustowej z gwintem M10, M8
- 24** Szyft do obejmy z nakrętką gwintowaną torx M10
- 25** Nakładka do szyftu do obejmy
- 26** Kołek z lamelą M10
- 27** Obejma rury spustowej z trzpieniem 150, 200, 300
- 28** Rewizja rury spustowej z sitem
- 29** Zbiornik na wodę+wąz plastikowy
- 30** Rura ochronna z rew. pow
- 31** Obejma z gumą ochronną M10
- 32** Wyjście kanalizacyjne

Nazwa materiału	RAL	Lesk/ Matt	s = (mm)							OPIS STRUKTURY	
			0,45	0,50	0,55	0,60	0,70	0,75	0,80		1,00
● MATERIAŁ OCYNKOWANY USS	Naturalny	Matt	✓	✓	✓	✗	✗	✗	✓	✗	
● MATERIAŁ OCYNKOWANY DUN	Naturalny	Lesk	✓	✓	✓	✓	✓	✓	✗	✓	
● MATERIAŁ OCYNKOWANY VOEST	Naturalny	Lesk	✗	✗	✗	✓	✗	✗	✓	✗	

* Prezentowany kolor może się różnić od rzeczywistego w zależności od ustawień monitora albo jakości druku.

U. S. Steel

U. S. Steel Košice, s.r.o. [U. S. Steel Koszyce Sp. z o.o.] to największy producent stali w Słowacji z ponad 50-letnią tradycją i jednocześnie jedna z największych firm działających w Słowacji. Oferowany przez tę firmę asortyment tworzą produkty o dużej wartości dodanej, znajdujące zastosowanie w przemyśle produkcji samochodów czy elektrotechnicznym, w budownictwie i produkcji artykułów powszechnego użytku.



DUNAFERR

Grupa ISD DUNAFERR z siedzibą w mieście Dunaújváros jest jednym z największych zakładów przemysłowych na Węgrzech. Działalność grupy, trwająca od ponad sześć dziesięcioleci, obejmuje wyroby produkowane na zamówienie. Walcowane na gorąco, nawarstwiane, walcowane na zimno taśmy i arkusze ocynkowane, podobnie jak otwarte i puste profile wyprodukowane przez firmę DUNAFERR stosowane są głównie do produkcji wyrobów przemysłu maszynowego, samochodowego i budowlanych.

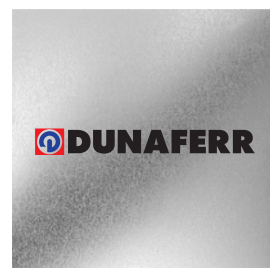

VOESTALPINE

Voestalpine z siedzibą w mieście Linz w Austrii to jeden z czołowych europejskich partnerów przemysłu produkcji samochodów, artykułów powszechnego użytku i przemysłu energetycznego. Oprócz tego jest liderem rynków światowych w dziedzinie technologii kolejowych, produkcji narzędzi i stali specjalnych. Stal pochodzącą z Voestalpine wykorzystywana jest w wielu wyrobach takich jak dla przykładu wyroby Airbus najnowszej generacji, zastosowano je przy wznoszeniu Atomium w Brukseli, stadionu na Wembley w Londynie i gmachu Burj Dubai, najwyższego budynku na świecie. Voestalpine reprezentowana jest przez 500 firm należących do grupy złożonej z czterech oddziałów.



Powłoka cynkowo-magnezowa (min. 200 g/m²)
do trwałej ochrony antykorozyjnej



Powłoka metalowa

Własna zoptymalizowana taśma stalowa

Powłoka metalowa

Powłoka cynkowo-magnezowa (min. 200 g/m²)
do trwałej ochrony antykorozyjnej

RYNNA PÓŁOKRĄGŁA [s=0,55]
P-PZ

Rozmiar nominalny	Długość w m	EAN numer produktu	Pakowanie w m		Cena z VAT [Zł/m]
					
200	2,0	003393	10	800	21,80
200	3,0	003409	15	1 200	21,80
200	4,0	003416	20	1 600	21,80
250	2,0	003430	10	480	21,80
250	3,0	003454	15	720	19,70
250	4,0	003478	20	960	19,70
250	5,0	003492	25	1 200	19,70
250	6,0	003515	30	1 440	19,70
280	2,0	003539	10	420	24,00
280	3,0	003553	15	630	21,80
280	4,0	003577	20	840	21,80
280	5,0	003591	25	1 050	21,80
280	6,0	003614	30	1 260	21,80
333	2,0	003638	10	330	24,60
333	3,0	003652	15	495	24,00
333	4,0	003676	20	660	24,00
333	5,0	003690	25	825	24,00
333	6,0	003713	30	990	24,00
400	3,0	003720	15	405	43,70
400	4,0	003737	20	540	43,70
400	5,0	003744	25	675	43,70
400	6,0	003751	30	810	43,70
500 *	4,0	003768	20	200	73,20

* Produkcja na zamówienie

OCYNKOWANA STAL



RYNNA PÓŁOKRĄGŁA [s=0,50]

P-PZ



Rozmiar nominalny	Długość w m	EAN numer produktu	Pakowanie w m		Cena z VAT [ZŁ/m]
250 *	2,0	003423	10	480	16,60
250 *	3,0	003447	15	720	16,30
250 *	4,0	003461	20	960	16,30
250 *	5,0	003485	25	1 200	16,30
250 *	6,0	003508	30	1 440	16,30
280 *	2,0	003522	10	420	19,10
280 *	3,0	003546	15	630	18,50
280 *	4,0	003560	20	840	18,50
280 *	5,0	003584	25	1 050	18,50
280 *	6,0	003607	30	1 260	18,50
333 *	2,0	003621	10	330	21,50
333 *	3,0	003645	15	495	20,90
333 *	4,0	003669	20	660	20,90
333 *	5,0	003683	25	825	20,90
333 *	6,0	003706	30	990	20,90

* Produkcja na zamówienie

OCYNKOWANA
STAL

RYNNA PÓŁOKRĄGŁA [s=0,45]

P-PZ



Rozmiar nominalny	Długość w m	EAN numer produktu	Pakowanie w m		Cena z VAT [ZŁ/m]
250 *	3,0	097903	15	720	15,40
250 *	4,0	097910	20	960	15,40
280 *	3,0	097927	15	630	16,60
280 *	4,0	097934	20	840	16,60
333 *	3,0	097941	15	495	19,40
333 *	4,0	097958	20	660	19,40

* Produkcja na zamówienie

OCYNKOWANA STAL NATUR

RYNNA LEŻĄCA [s=0,55]

P-PZS



Rozmiar nominalny	Długość w m	EAN numer produktu	Pakowanie w m		Cena z VAT [ZŁ/m]
500	4,0	049711	4	200	49,20
650 *	3,0	094360	3	150	58,40
650	4,0	049728	4	200	58,40
650	6,0	049735	6	300	58,40
800 *	4,0	049742	4	160	67,70

* Produkcja na zamówienie

RYNNA DYLATACYJNA

P-PZDI



Rozmiar nominalny	EAN numer produktu	Pakowanie w szt.		Cena z VAT [ZŁ/szt.]
250/260	012623	3	360	67,00
280/260	012630	3	360	67,70
333/260	012647	5	200	70,10
400/260	012654	5	200	92,30

DYLATACJA RYNNY LEŻĄCEJ

P-PZSDI



Rozmiar nominalny	EAN numer produktu	Pakowanie w szt.		Cena z VAT [ZŁ/szt.]
670/260	013538	1	40	158,70

PAS DYLATACYJNY

P-PZDIP



Rozmiar nominalny	Długość w m	EAN numer produktu	Pakowanie w m.		Cena z VAT [ZŁ/m]
260	3,0	012470	3	120	206,60
260	6,0	012487	6	240	206,60

ZASTOSOWANIE RYNNY DYLATACYJNEJ I DYLATACJI TAŚMOWEJ

RYNNA DYLATACYJNA

Przykładowy montaż: Rynna podokapowa o szerokości w rozwinięciu do 500 mm. Rynnę dylatacyjną należy montować w odstępach co 15 m. Dla naroża zewnętrznego i początku rynny obowiązuje połowiczna wartość wartości standardowej: maksymalnie 7,5 m. Dla naroża zewnętrznego obowiązuje jedna czwarta wartości standardowej: maksymalnie 3,75 m. Dla pozostałych materiałów i wymiarów: patrz tabela poniżej. Naroża uwzględnianie są zawsze jako stałe punkty odniesienia.

DACHOWE: RYNNY DYLATACYJNE PÓŁOKRĄGŁE

Szerokość w rozwinięciu rynny	Aluminium	Ocynkowane, Tytan-cynk, Miedź, Stal nierdzewna
< 500	12	15
> 500	8	10

DYLATACJA TAŚMOWA

Instalacja wewnętrzna: dla rynien przymocowanych bez klejenia do podkładu, dachy o profilu niestandardowym i obudową muru blachami metalowymi.

DACHOWA: DYLATACJA TAŚMOWA

Szerokość w rozwinięciu rynny	Aluminium	Ocynkowane, Tytan-cynk, Miedź, Stal nierdzewna
< 500	8	10
> 500	6	8

Dla naroża zewnętrznego obowiązuje połowa wartości standardowej. Dla naroża wewnętrznego obowiązuje jedna czwarta wartości standardowej.

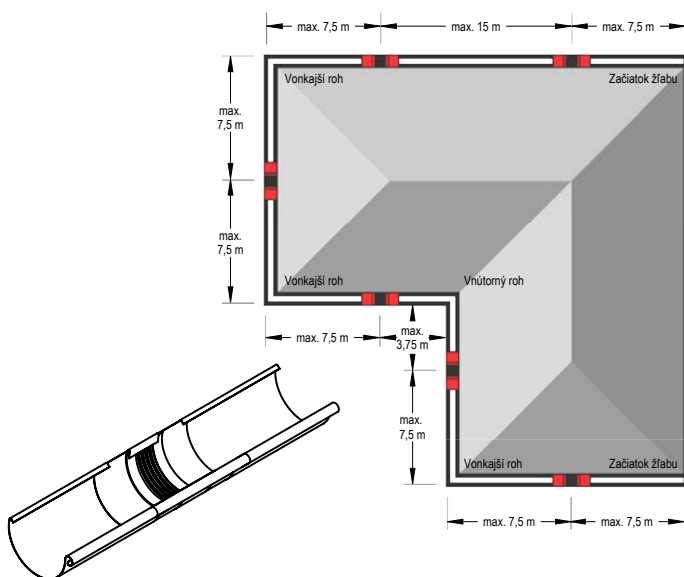

Uwaga dotycząca montażu rynny dylatacyjnej.

W trakcie montażu za pomocą lutowania środkowy element gumowy najpierw należy przykryć mokrą szmatką (aby nie doszło do przeniesienia energii cieplnej do środkowego elementu gumowego). Wymagane jest dotrzymanie minimalnej odległości 6 cm od środkowego elementu gumowego. W każdym przypadku trzeba uniknąć kontaktu gumy z otwartym ogniem (płomieniem).

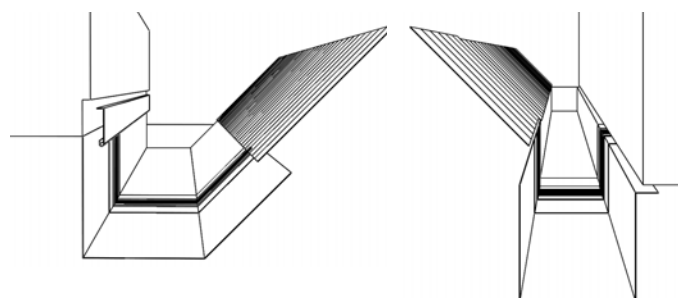

Uwaga dotycząca montażu taśmy dylatacyjnej Przed wykonaniem procesu gięcia i montażu elementów dylatacyjnych należy upewnić się, czy:

- Szczęki gięcia mają minimalny promień wartości 2 mm.
- Dla blach grubości powyżej 1 mm należy dotrzymywać minimalny promień gięcia wartości 5 mm.
- Szczęki gięcia należy ustawić na grubość środkowej części gumowej o wartości od 3 do 4 mm, aby zapobiec efektowi strzyżenia – uszkodzeniu gumy.
- Środkowa część gumowa przeznaczona do gięcia nie może być pofalowana lub uszkodzona. Z tego względu powinno się stosować taśmę aluminiową grubości od 2 mm do 5 mm wygiętą tak, aby można ją przymocować jako ochronę szczęk służących do gięcia. W ten sposób można zwiększyć promień gięcia i zapobiec przesunięciu się środkowej części gumowej.



ALUMINIUM KRATKA OCHRONNA PRZED LIŚĆMI

W-WZNLM

Rozmiar nominalny	Dłżka v m	EAN numer produktu	Pakowanie w szt.		Cena z VAT [ZŁ/szt.]
333	2,0	064905	25	300	156,80

PVC LAPAĆ LIŚCIA

SD-ZNL MRIEZKA

Rozmiar nominalny	Dłżość w m	EAN numer produktu	Pakowanie w szt.		Cena z VAT [ZŁ/szt.]
171	1,0	008473	30	450	27,70
171	1,0	008466	30	450	27,70

OCYNKOWANA STAL

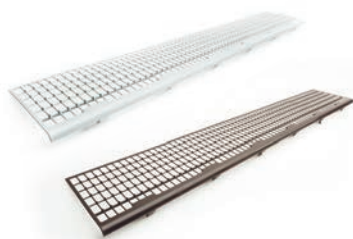

PVC LAPAĆ LIŚCIA

SD-ZNL N

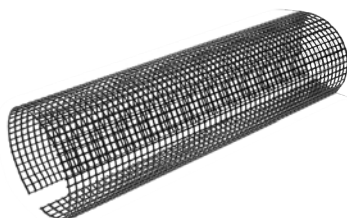

Rozmiar nominalny	Dłżość w m	EAN numer produktu	Pakowanie w szt.		Cena z VAT [ZŁ/szt.]
250	3,0	008480	10	400	147,00
280-333	3,0	008497	10	400	147,60



WSPORNIK RYNNY

P-PDZNV





Rozmiar nominalny	EAN numer produktu	Pakowanie w szt.		Cena z VAT [ZŁ/szt.]
				
18/250, 280	085269	25	3 000	5,80
20/333	085276	25	3 000	5,80
22/400 *	085283	25	3 000	5,80

* Produkcja na zamówienie

ŁĄCZNIK RYNNY

P-PSPZ





Rozmiar nominalny	EAN numer produktu	Pakowanie w szt.		Cena z VAT [ZŁ/szt.]
				
250	083418	5	600	16,60
280	083425	5	600	16,60
333	083432	5	600	17,20

HAK POŁACIOWY STARY TYP

P-PHP-ST





Rozmiar nominalny	Materiał	EAN numer produktu	Pakowanie w szt.		Cena z VAT [ZŁ/szt.]
					
250/480	25/5	032874	10	1 000	11,40
333/510 *	30/5	049049	10	1 500	13,20
333/550	30/5	032881	10	1 000	12,90
333/610 *	30/5	032898	10	1 000	16,60

* Produkcja na zamówienie

HAK DO RYNNY LEŻĄCEJ Z PODPARCIEM



P-PHSSN



Rozmiar nominalny	Materiał	EAN numer produktu	Pakowanie w szt.		Cena z VAT [ZŁ/szt.]
					
4	20/6	033444	25	1 000	31,40

HAK POŁACIOWY

P-PHP

Rozmiar nominalny	Materiał	EAN numer produktu	Pakowanie w szt.		Cena z VAT [Zł/szt.]
					
200/380	25/4	032904	10	1 000	9,80
250/380 *	25/5	032911	10	1 000	10,10
250/430 *	25/4	033420	10	2 000	10,80
250/430	25/5	032928	10	1 000	10,50
250/480	25/5	032935	10	1 000	11,40
280/430 *	25/5	032942	10	2 000	10,80
280/430 *	30/5	032959	10	2 000	12,00
280/480	25/5	032966	10	2 000	11,40
280/480 *	30/4	032973	10	1 500	12,00
280/480	30/5	032980	10	1 000	13,20
280/530	25/5	032997	10	1 000	12,60
280/530	30/5	033000	10	1 500	14,10
333/480 *	25/5	033017	10	2 000	11,40
333/480 *	30/4	080769	10	1 500	12,00
333/480 *	30/5	033024	10	2 000	13,20
333/510	25/5	033031	10	2 000	12,30
333/510 *	30/4	033048	10	1 500	12,30
333/510 *	30/5	033055	10	1 500	13,20
333/550	25/5	033062	10	2 000	12,60
333/550 *	30/4	033079	10	1 500	12,90
333/550	30/5	033086	10	1 500	12,90
333/610	25/5	033093	10	1 000	14,10
333/610	30/5	033109	10	1 000	16,60
400/610 *	30/5	033437	10	1 000	18,10
400/610	30/6	033116	10	1 000	20,30
400/650	30/6	033123	10	1 000	21,50

* Produkcja na zamówienie



HAK DOCZOŁOWY

P-PHPK



Rozmiar nominalny	Materiał	EAN numer produktu	Pakowanie w szt.		Cena z VAT [ZŁ/szt.]
200	25/4	065001	25	1 000	14,10
250	25/4	065018	25	1 000	13,20
280	25/4	065025	25	1 000	13,80
333	25/5	065032	25	1 000	14,50
400	30/5	065049	20	800	22,80

HAK DOCZOŁOWY Z NOSKIEM

P-PHPNK



Rozmiar nominalny	Materiał	EAN numer produktu	Pakowanie w szt.		Cena z VAT [ZŁ/szt.]
250	25/4	095282	25	1 000	19,10
280	25/4	095299	25	1 000	19,40
333	25/5	095305	25	1 000	19,70

HAK POŁACIOWY Z NOSKIEM

P-PHPN



Rozmiar nominalny	Materiał	EAN numer produktu	Pakowanie w szt.		Cena z VAT [ZŁ/szt.]
250/430	25/5	095787	10	1 000	12,00
280/480	25/5	095794	10	1 000	13,50
333/550	25/5	095800	10	1 000	14,80
400/610	30/5	095817	10	1 000	23,40

OCYNKOWANA STAL

NATUR

NAROŻNIK ZEWNĘTRZNY

P-PRA

Rozmiar nominalny	EAN numer produktu	Pakowanie w szt.		Cena z VAT [ZŁ/szt.]
200	000613	5	150	48,60
250	000620	5	150	39,40
280	000637	5	150	40,00
333	000644	5	150	41,20
400	000651	5	150	153,80

NAROŻNIK WEWNĘTRZNY

P-PRI

Rozmiar nominalny	EAN numer produktu	Pakowanie w szt.		Cena z VAT [ZŁ/szt.]
200	000668	5	150	48,60
250	000675	5	150	39,40
280	000682	5	150	40,00
333	000699	5	150	41,20
400	000705	5	150	153,80

DENKO RYNNY Z GUMĄ

P-PCL

Rozmiar nominalny	EAN numer produktu	Pakowanie w szt.		Cena z VAT [ZŁ/szt.]
200	001566	6/60	1 440	3,00
250	001573	50	4 500	2,50
280	001580	50	4 500	2,80
333	001597	50	4 500	3,00
400	001603	4/40	960	7,40

ŽLABOVÉ ČELO S GUMOU

P-PCLG

Rozmiar nominalny	EAN numer produktu	Pakowanie w szt.		Cena z VAT [ZŁ/szt.]
250	004000	25	2 250	5,50
280	004017	25	2 250	6,80
333	004024	25	2 250	7,40

WYLOT

P-PKL



Rozmiar nominalny	EAN numer produktu	Pakowanie w szt.		Cena z VAT [ZŁ/szt.]
200/60	003263	20	600	30,40
250/60	003270	20	600	36,60
250/80	003287	20	600	22,10
280/80	003294	20	600	25,20
280/100	003300	20	600	26,10
333/80	003317	20	600	28,90
333/100	003324	20	600	27,40
333/120	003331	15	300	32,60
400/100	003348	15	300	54,70
400/120	003355	15	300	55,40
400/150	003362	15	300	58,40

OCYNKOWANA
STAL

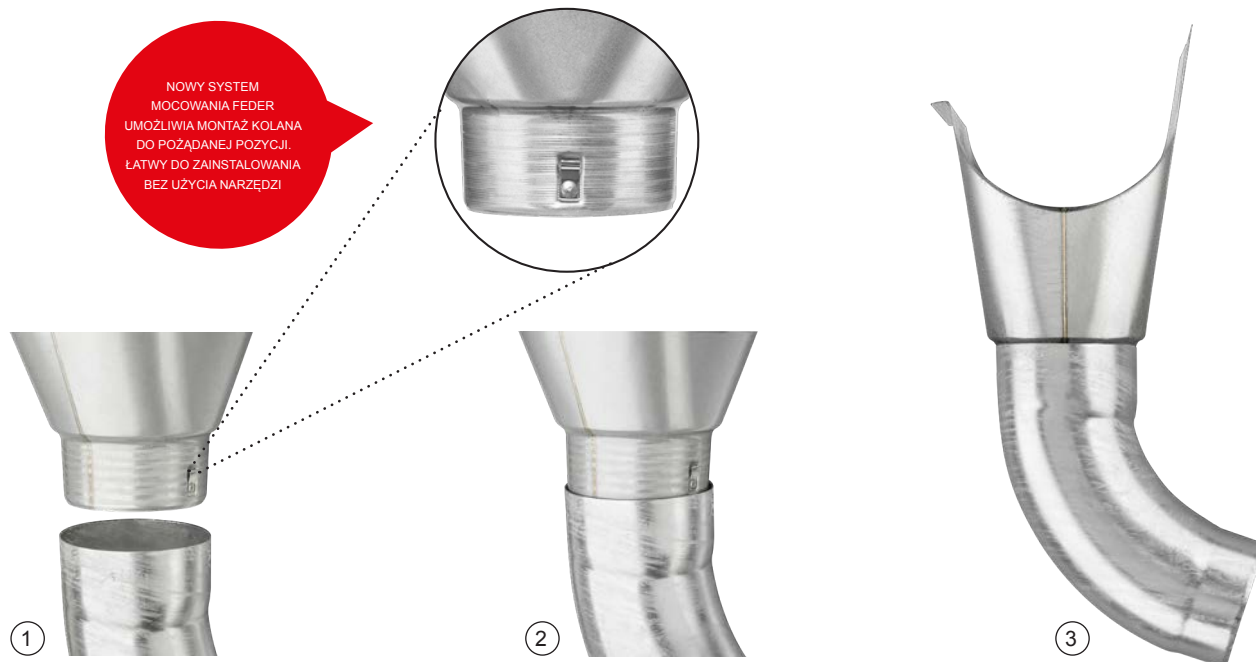

OCYNKOWANA STAL NATUR

SZTUCER

P-PHRD/USS



Rozmiar nominalny	EAN numer produktu	Pakowanie w szt.		Cena z VAT [ZŁ/szt.]
80	065650	25	1 000	6,50
100	065667	25	1 000	6,80
120	065674	15	750	8,30

SITO-ŁAPACZ LIŚCI

P-PZN





Rozmiar nominalny	EAN numer produktu	Pakowanie w szt.		Cena z VAT [ZŁ/szt.]
60	001047	30	2 160	17,20
80	001054	20	1 440	16,90
100	001061	15	1 080	17,20
120	001078	10	720	22,10
150	001085	5	360	36,90





KOSZ ZLEWOWY DESIGN



P-PKLZ DE

Rozmiar nominalny	EAN numer produktu	Pakowanie w szt.		Cena z VAT [ZŁ/szt.]
				
80	007681	2	36	276,80
100	007704	2	36	276,80
120	007728	2	36	282,90



KOSZ ZLEWOWY DESIGN EKSCENTRYCZNY



P-PKLZ DX

Rozmiar nominalny	EAN numer produktu	Pakowanie w szt.		Cena z VAT [ZŁ/szt.]
				
80	007742	2	36	359,80
100	007773	2	36	359,80
120	007803	2	36	365,90



KOSZ ZLEWOWY KUBICZNY



P-PKLZ KU

Rozmiar nominalny	EAN numer produktu	Pakowanie w szt.		Cena z VAT [ZŁ/szt.]
				
80	007698	2	36	473,60
100	007711	2	36	473,60
120	007735	2	36	479,70



KOSZ ZLEWOWY KUBICZNY EKSCENTRYCZNY



P-PKLZ KX

Rozmiar nominalny	EAN numer produktu	Pakowanie w szt.		Cena z VAT [ZŁ/szt.]
				
80	007759	2	36	473,60
100	007780	2	36	473,60
120	007810	2	36	479,70



KOSZ ZLEWOWY KUBICZNY EKSCENTRYCZNY Z RURĄ



P-PKLZ KXV

Rozmiar nominalny	EAN numer produktu	Pakowanie w szt.		Cena z VAT [ZŁ/szt.]
				
80	007766	2	36	633,50
100	007797	2	36	633,50
120	007827	2	36	633,50

USZCZELKA GUMOWA DO KOSZA ZLEWOWEGO

P-PKLZ T



Rozmiar nominalny	EAN numer produktu	Pakowanie w szt.		Cena z VAT [ZŁ/szt.]
				
IC 70-85	077103	5	600	24,60
IC 100-110	077110	5	600	25,20
IC 110-125	077097	5	600	25,80
PS 70-85	077134	5	600	27,70
PS 100-110	077141	5	600	30,10
PS 110-125	077127	5	600	30,80

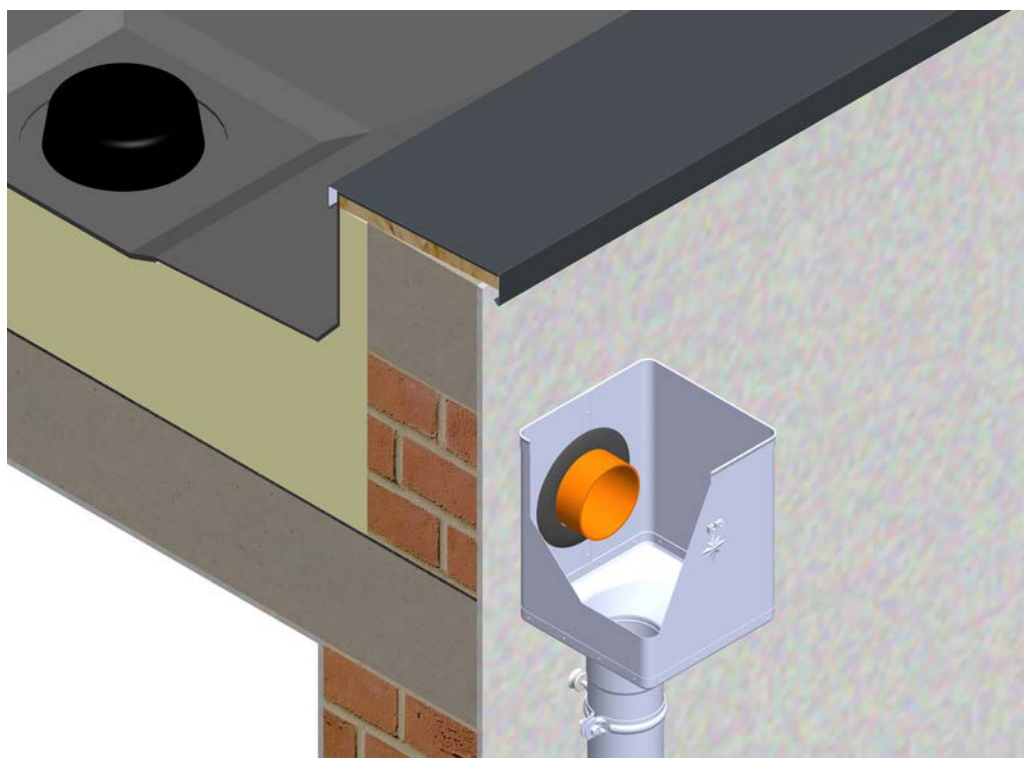

KOLANO 72°

P-PKZS



Rozmiar nominalny	EAN numer produktu	Pakowanie w szt.		Cena z VAT [Zł/szt.]
60	034236	25	600	19,40
80	034243	25	400	19,10
100	034267	25	300	21,20
120	034281	15	180	28,90
150	033581	5	90	67,70

KOLANO PROMIĘŃ 85°

P-PKRZS



Rozmiar nominalny	EAN numer produktu	Pakowanie w szt.		Cena z VAT [Zł/szt.]
80	034250	25	400	20,90
100	034274	25	300	24,00
120	034298	15	180	35,10

KOLANO TĘPE 40°

P-PKTZS



Rozmiar nominalny	EAN numer produktu	Pakowanie w szt.		Cena z VAT [Zł/szt.]
80	034359	25	400	19,70
100	034366	25	300	20,60
120	034373	15	240	36,30

KOLANO ZAGNIATANE 72°

P-PKF2



Rozmiar nominalny	EAN numer produktu	Pakowanie w szt.		Cena z VAT [ZŁ/szt.]
60	071729	10	3 000	13,20
80	071736	10	1 680	11,70
100	071750	10	1 000	13,50
120	071767	8	576	22,80

KOLANO ZAGNIATANE 85°

P-PKF3



Rozmiar nominalny	EAN numer produktu	Pakowanie w szt.		Cena z VAT [ZŁ/szt.]
80	071743	10	1 680	14,80
100	071774	10	1 000	17,80

KOLANO WYLEWOWE LUTOWANE 72°

P-PKCV/USS



Rozmiar nominalny	EAN numer produktu	Pakowanie w szt.		Cena z VAT [ZŁ/szt.]
80	095626	12	192	38,70
100	095633	20	180	41,20
120	095640	12	108	52,30



GÓRNE S-KOLANO LUTOWANE 72°

P-PKCS/USS



Rozmiar nominalny	EAN numer produktu	Pakowanie w szt.		Cena z VAT [ZŁ/szt.]
80	095596	6	96	48,30
100	095602	8	72	52,60
120	095619	6	54	65,20

RURA SPUSTOWA [s=0,55]
P-PZR

Rozmiar nominalny	Długość w m	EAN numer produktu	Pakowanie w m		Cena z VAT [Zł/m]
					
60	2,0	005687	10	490	24,30
60	3,0	005694	15	735	24,30
80	1,0	005717	10	100	23,10
80	2,0	005731	10	250	23,10
80	3,0	005755	15	375	22,10
80	4,0	005779	20	500	22,10
100	1,0	005793	10	70	24,60
100	2,0	005816	10	160	24,60
100	3,0	005830	15	240	24,00
100	4,0	005854	20	320	24,00
100	5,0	005878	5	400	24,00
100 *	6,0	005885	6	480	24,00
120	1,0	005908	8	48	33,20
120	2,0	005922	10	120	33,20
120	3,0	005946	15	180	32,60
120	4,0	005960	20	240	32,60
120	5,0	005977	5	300	32,60
120 *	6,0	005984	6	360	32,60
150	3,0	006011	3	84	56,60
150	4,0	006028	4	112	56,60

* Produkcja na zamówienie

RURA SPUSTOWA [s=0,50]

P-PZR



Rozmiar nominalny	Długość w m	EAN numer produktu	Pakowanie w m		Cena z VAT [Zł/m]
80 *	1,0	005700	10	100	20,60
80 *	2,0	005724	10	250	20,60
80 *	3,0	005748	15	375	20,00
80 *	4,0	005762	20	500	20,00
100 *	1,0	005786	10	70	22,80
100 *	2,0	005809	10	160	22,80
100 *	3,0	005823	15	240	22,10
100 *	4,0	005847	20	320	22,10
100 *	5,0	005861	5	400	22,10
120 *	1,0	005892	8	48	29,80
120 *	2,0	005915	10	120	29,80
120 *	3,0	005939	15	180	28,90
120 *	4,0	005953	20	240	28,90

* Produkcja na zamówienie

OCYNKOWANA STAL



RURA SPUSTOWA [s=0,45]

P-PZR

Rozmiar nominalny	Długość w m	EAN numer produktu	Pakowanie w m		Cena z VAT [Zł/m]
80 *	3,0	097965	15	375	17,80
100 *	3,0	097972	15	240	21,50
100 *	4,0	097989	20	320	21,50
120 *	3,0	097996	15	180	25,80

* Produkcja na zamówienie



PLASTIKOWY RĘKAW RURY SPUSTOWEJ



SD-ZR FOLIA KJG

Rozmiar nominalny	Długość w m	EAN numer produktu	Pakowanie w m		Cena z VAT [Zł/m]
60-150	100,0	139726	100	6 000	2,30

ŁĄCZNIK RURY SPUSTOWEJ MUFA

P-PSRU





Rozmiar nominalny	EAN numer produktu	Pakowanie w szt.		Cena z VAT [ZŁ/szt.]
				
80	017253	10	900	20,30
100	017260	10	900	21,20
120	017277	8	720	22,80

ODSADZKA

P-PKO





Rozmiar nominalny	EAN numer produktu	Pakowanie w szt.		Cena z VAT [ZŁ/szt.]
				
80	033710	20	320	39,40
100	033727	20	240	42,40
120	033734	15	180	64,60

TRÓJNIK 72°

P-PZO/USS





Rozmiar nominalny	EAN numer produktu	Pakowanie w szt.		Cena z VAT [ZŁ/szt.]
				
80/80	001337	4	120	87,90
100/60	001344	4	120	89,20
100/80	001351	4	120	90,40
100/100	001368	4	120	90,40
120/80	001375	3	90	93,50
120/100	001382	3	90	93,50
120/120	001399	3	90	93,50
150/120 *	001405	2	36	120,50
150/150 *	001412	2	36	120,50

* Produkcja na zamówienie

DYSTRYBUTOR WODY

P-PRV



Rozmiar nominalny	EAN numer produktu	Pakowanie w szt.		Cena z VAT [ZŁ/szt.]
				
80 *	088086	1	–	1 033,20
100	088093	1	–	1 045,50
120	088109	1	–	1 383,80

* Produkcja na zamówienie

OCYNKOWANA STAL

NATUR

OBEJMA RURY SPUSTOVEJ Z TRZPIENIEM 150 mm

P-PO



Rozmiar nominalny	EAN numer produktu	Pakowanie w szt.		Cena z VAT [ZŁ/szt.]
80	001719	25	1 000	10,80
100	001726	25	1 000	11,10
120	001733	25	1 000	12,00

OBEJMA RURY SPUSTOVEJ Z TRZPIENIEM 200 mm

P-POD



Rozmiar nominalny	EAN numer produktu	Pakowanie w szt.		Cena z VAT [ZŁ/szt.]
80	001740	25	1 000	11,70
100	001757	25	1 000	12,00
120	001764	25	1 000	12,60

OBEJMA RURY SPUSTOVEJ Z TRZPIENIEM 300 mm

P-PODD



Rozmiar nominalny	EAN numer produktu	Pakowanie w szt.		Cena z VAT [ZŁ/szt.]
80	001771	20	800	12,90
100	001788	20	800	13,20
120	001795	20	800	14,10

OBEJMA RURY Z GWINETEM M10

P-POB





Rozmiar nominalny	EAN numer produktu	Pakowanie w szt.		Cena z VAT [ZŁ/szt.]
60	002167	25	3 000	11,10
80	002174	25	3 000	8,60
100	002181	25	3 000	8,90
120	002198	25	3 000	10,10
150	002204	20	2 400	18,10

OCYNKOWANA STAL NATUR

OBEJMA RURY Z GWINETEM M8

P-POB





Rozmiar nominalny	EAN numer produktu	Pakowanie w szt.		Cena z VAT [ZŁ/szt.]
				
60	073372	25	3 000	11,10
80	073389	25	3 000	8,60
100	073396	25	3 000	8,90
120	073402	25	3 000	10,10
150	073419	20	2 400	18,10

STAL NIERDZEWNA ŚRUBA DO OBEJMY RURY M6x20

P-POB-NSK





Rozmiar nominalny	EAN numer produktu	Pakowanie w szt.		Cena z VAT [ZŁ/szt.]
				
M6 x 20 *	071675	1	–	0,90

* Produkcja na zamówienie

SZTYFT DO OBEJMY Z NAKRĘTKĄ GWINTOWANĄ TORX M10

P-POB-HT





Rozmiar nominalny	EAN numer produktu	Pakowanie w szt.		Cena z VAT [ZŁ/szt.]
				
80	002464	100	40 000	6,20
140	002471	100	28 000	7,70
200	002488	100	20 000	9,50
250	002495	100	16 000	10,50
300	002501	100	11 200	10,50

KOŁEK M10

P-POB-HN DB





Rozmiar nominalny	EAN numer produktu	Pakowanie w szt.		Cena z VAT [ZŁ/szt.]
				
120	002426	100	25 000	2,50

KOŁEK Z LAMELĄ M10

P-POB-HN DB



Rozmiar nominalny	EAN numer produktu	Pakowanie w szt.		Cena z VAT [ZŁ/szt.]
				
180	002433	100	12 000	2,60
240	002440	100	12 000	3,10
280	002457	100	12 000	3,30



OCYNKOWANA STAL

NATUR

WKRĘT KOMBI TORX M10

P-POB-ZT/SZ





Rozmiar nominalny	EAN numer produktu	Pakowanie w szt.		Cena z VAT [Zł/szt.]
				
140	002587	50	10 400	2,80
180	002594	50	10 400	3,40

KOLEK DO KWADRATOWEGO TRZPIENIA OBEJMY 7x7

P-POB-HN R1





Rozmiar nominalny	EAN numer produktu	Pakowanie w szt.		Cena z VAT [Zł/szt.]
				
200/60	002600	250	15 000	1,00

KOLEK DO IZOLACJI M10



P-POB-HN IZOL



Rozmiar nominalny	EAN numer produktu	Pakowanie w szt.		Cena z VAT [Zł/szt.]
				
M10 x 96	001207	25	2 625	16,60



KOLEK IZOLACYJNY KOŃCÓWKA CEGŁA BEZ IZOLACJI P-POB-HN WDVS140 M10



Rozmiar nominalny	EAN numer produktu	Pakowanie w szt.		Cena z VAT [Zł/szt.]
				
140	144843	1/5	750	29,50



KOLEK IZOLACYJNY KOŃCÓWKA DO CEGŁY Z IZOLACJĄ P-POB-HN WDVS300 M10



Rozmiar nominalny	EAN numer produktu	Pakowanie w szt.		Cena z VAT [Zł/szt.]
				
300	144850	1/5	500	48,00

PLATFORMA UNI ZE STALI NIERDZEWNEJ DO MOCOWANIA OB M10 P-POB-HN PLAT M10



Rozmiar nominalny	EAN numer produktu	Pakowanie w szt.		Cena z VAT [Zł/szt.]
				
M10	144836	25/500	5 000	20,60



OCYNKOWANA STAL

NATUR

PRĘT GWINTOWANY M10

P-POB-ZT





Rozmiar nominalny	EAN numer produktu	Pakowanie w szt.		Cena z VAT [ZŁ/szt.]
				
60	002556	100	20 800	1,20
100	002563	100	15 600	1,80
150	002570	50	10 400	3,40

STOPKA OBEJMY RURY SPUSTOWEJ M10

P-POB-ZT MP





Rozmiar nominalny	EAN numer produktu	Pakowanie w szt.		Cena z VAT [ZŁ/szt.]
				
80 x 30	002518	25	5 200	7,10

SZTYFT DO OBEJMY Z NAKRĘTKĄ GWINTOWANĄ HROT M8

P-POB-HB





Rozmiar nominalny	EAN numer produktu	Pakowanie w szt.		Cena z VAT [ZŁ/szt.]
				
150	071590	100	5 000	4,00
200	071606	100	5 000	5,70
250	071613	100	5 000	6,50
300	071620	100	5 000	6,80

KOŁEK M8

P-POB-HBN-SS



Rozmiar nominalny	EAN numer produktu	Pakowanie w szt.		Cena z VAT [ZŁ/szt.]
				
150	071637	100	5 000	1,50
200	071644	100	5 000	1,60
250	071651	100	5 000	2,20
300	071668	100	8 000	2,30

NAKLADKA DO SZTYFTU DO OBEJMY

P-POB-HT AKG



Rozmiar nominalny	EAN numer produktu	Pakowanie w szt.		Cena z VAT [ZŁ/szt.]
TM 29 x 13	002280	50	16 800	1,50
AN 29 x 13	002211	50	16 800	1,50
IC 29 x 13	002235	50	16 800	1,50
OC 29 x 13	002266	50	16 800	1,50
MH 29 x 13	002242	50	16 800	1,50
B SB 29 x 13	002228	50	16 800	1,50
PS BH BHT 29 x 13	002273	50	16 800	1,50
MZ 29 x 13	002259	50	16 800	1,50
ZH 29 x 13	002297	50	16 800	1,50





REWIZJA RURY SPUSTOWEJ

P-PZV/USS

Rozmiar nominalny	EAN numer produktu	Pakowanie w szt.		Cena z VAT [ZŁ/szt.]
80	034380	6	180	44,90
100	034397	5	150	50,10
120	034403	3	90	71,00



REWIZJA RURY SPUSTOWEJ Z SITEM

P-PZVS/USS

Rozmiar nominalny	EAN numer produktu	Pakowanie w szt.		Cena z VAT [ZŁ/szt.]
80	006035	6	180	57,80
100	006042	5	150	64,30
120	006059	3	90	102,70



ALUMINIUM ZBIORNIK NA WODĘ+WĄŻ PLASTIKOWY

W-WZVHA

Rozmiar nominalny	EAN numer produktu	Pakowanie w szt.		Cena z VAT [ZŁ/szt.]
80	001481	1	60	359,80
100	001498	1	60	332,10
120	001504	1	60	691,90

Wymiar: 80, 120

Wymiar: 100

OCYNKOWANA STAL NATUR



RURA OCHRONNA Z REW.POW

P-POZR

Rozmiar nominalny	Długość w m	EAN numer produktu	Pakowanie w szt.		Cena z VAT [ZŁ/szt.]
80	1,0	009708	1	70	369,00
100	1,0	009715	1	60	276,80
100	1,5	009722	1	60	547,40



RURA OCHRONNA Z REW.POW

P-POZR

Rozmiar nominalny	Długość w m	EAN numer produktu	Pakowanie w szt.		Cena z VAT [ZŁ/szt.]
120	1,0	009739	1	40	645,80
120	1,5	009746	1	40	879,50

OCYNKOWANA STAL



OBEJMA Z GUMĄ OCHRONNĄ M10

P-POB-OZR

Rozmiar nominalny	EAN numer produktu	Pakowanie w szt.		Cena z VAT [ZŁ/szt.]
80	002525	25	1 250	9,50
100	002532	25	1 250	12,30
120	002549	20	1 000	13,80

OCYNKOWANA STAL NATUR

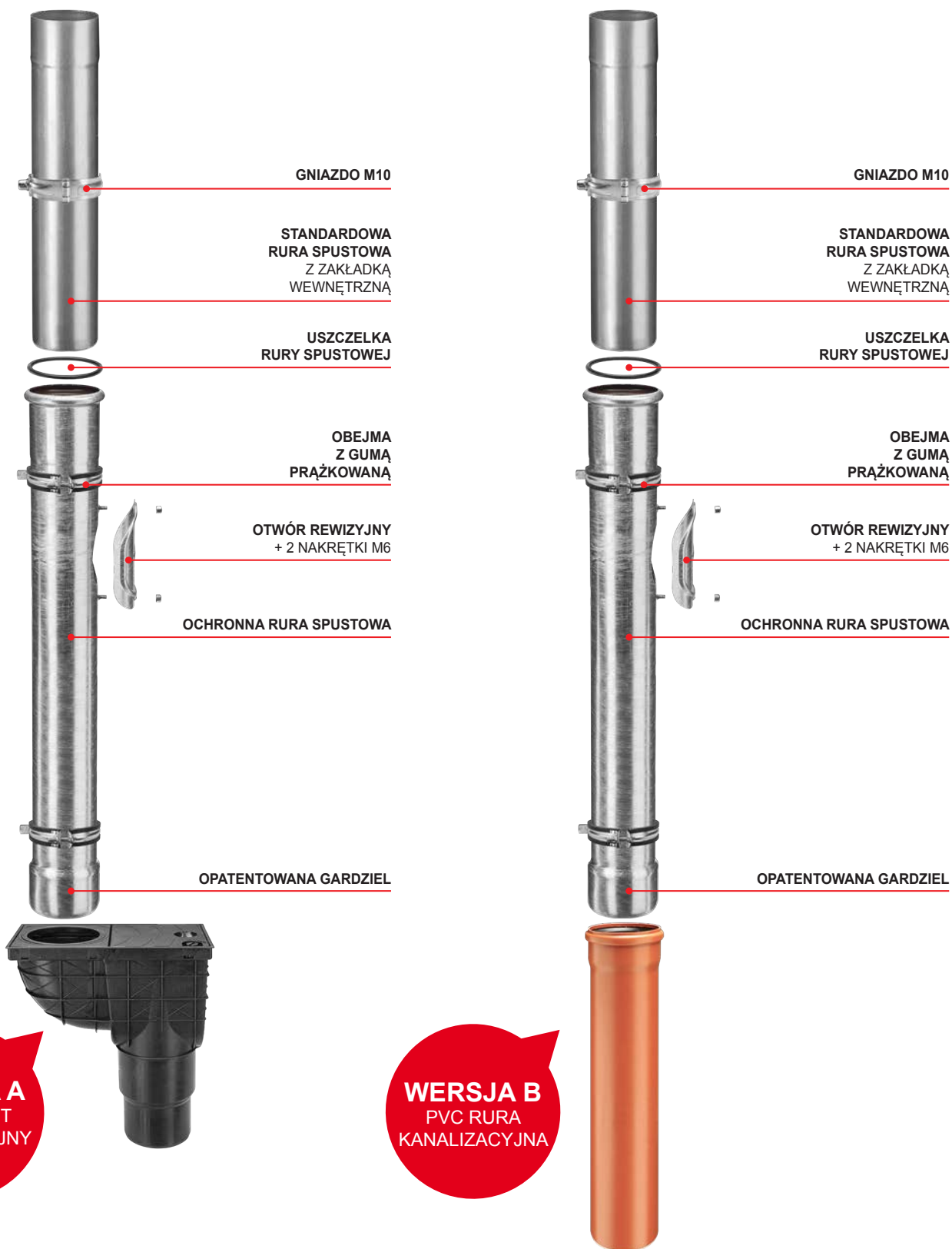

I. POSTANOWIENIA PODSTAWOWE

- Spółka KJG a.s. [KJG S.A.], z siedzibą przy ul. Malinovského 800/131, 916 21 Čachtice, Słowacja, słowacki REGON 31 439 951 (nazywana dalej „Sprzedającym”), wydaje niniejsze Ogólne Warunki Handlowe dotyczące sprzedaży i dostaw dachowego systemu okapowego wraz z osprzętem, lekkiego pokrycia dachowego, komponentów trapezowych, materiału hutniczego, dodatkowego wyposażenia dachów, narzędzi, urządzeń i elementów związanych z systemem dachowym (nazywanych dalej „Towarem”), produkowanych przez Sprzedającego, który na podstawie Ramowej Umowy Kupna-Sprzedaży (nazywanej dalej „RUKS”) sprzedaje je przedsiębiorcom w związku z wykonywaną przez nich działalnością gospodarczą oraz skarbowi państwa, organizacjom państwowym, jednostkom samorządu terytorialnego albo osobom prawnym powołanym w myśl ustanowień prawa jako instytucje publicznoprawne do zagwarantowywania potrzeb publicznych albo na rzecz własnej działalności (nazywanych dalej „Kupującym”).
- Niniejsze Ogólne Warunki Handlowe stanowią nieodłączną część RUKS, są też integralną częścią każdej oddzielnej umowy kupna-sprzedaży (nazywanej dalej „OUKS” albo „Umową”) zawartej między Sprzedającym a Kupującym na podstawie RUKS.

II. ZAWARCIE UMOWY KUPNA-SPRZEDAŻY

- Zamówienie pisemne Kupującego traktowane jest jako wniosek o zawarcie OUKS, przy czym każde z zamówień Kupującego musi zawierać:
 - dane identyfikacyjne Kupującego niezbędne do wystawienia faktury,
 - wyszczególnienie zamawianego Towaru (w szczególności: typ, rodzaj, ilość i wymiary),
 - miejsce dostawy, termin dostawy i sposób dostarczenia Towaru,
 - datę wystawienia zamówienia,
 - imię, nazwisko, funkcję i podpis osoby uprawnionej do występowania w imieniu Kupującego,
- OUKS uważana jest za zawartą z chwilą pisemnego potwierdzenia zamówienia Kupującego przez Sprzedającego.

III. CENA ZAKUPU I WARUNKI ZAPŁATY

- Kupujący zobowiązuje się do rzetelnego i terminowego zapłacenia Sprzedającemu ceny zakupu za zamówiony Towar. Cena zakupu jest ustalana zgodnie z cennikiem Sprzedającego (pod pojęciem cen zakupu rozumiane są ceny bez VAT) obowiązującego w dzień przedłożenia zamówienia przez Kupującego, zaś jej wysokość zostanie przekazana Kupującemu przez Sprzedającego w potwierdzeniu zamówienia, wraz z podatkiem VAT (w razie dostarczenia Towaru na terytorium Republiki Słowackiej), zgodnie z obowiązującymi przepisami prawa. W niezbędnych przypadkach, kiedy cena zakupu ustalana jest na podstawie indywidualnej kalkulacji cenowej na bazie obowiązującego cennika, Kupujący jest zobowiązany do zapłacenia ceny zakupu do wysokości określonej według kalkulacji, przy czym Sprzedający określi graniczną wysokość ceny zakupu zgodnie z poniesionymi kosztami, jednakże nie może ona przekroczyć ceny zakupu określonej według kalkulacji. Kupujący ma prawo do obniżki ceny Towaru w kwocie wypływającej z RUKS; jeśli podczas obowiązywania RUKS Sprzedający zmieni wysokość obniżki ceny Towaru, bezzwłocznie go o tym informując. Przy dostarczeniu Towaru na terytorium Republiki Słowackiej do ceny Towaru Sprzedający dodatkowo doliczy Kupującemu podatek VAT, zgodnie z obowiązującymi przepisami prawa.
- Do celów odbioru Towaru Kupującemu przysługują się limitowany kredyt kupiecki wraz z terminem zapłaty faktury zgodnie z URKS, przy czym Sprzedający uprawniony jest do wystawienia Kupującemu faktury z ceną zakupu w dzień dostarczenia mu lub odesłania Towaru. Po przekroczeniu kwoty limitowanego kredytu kupieckiego podanej w URKS albo w razie niezapłacenia faktury przez Kupującego w terminie zapłaty, Sprzedający ma prawo do wstrzymania dostarczenia Kupującemu Towaru na podstawie Umowy oraz do niepewierzenia kolejnego pisemnego zamówienia Kupującego. Wstrzymanie przez Sprzedającego dostawy Towaru zostana wznowione:
 - w sytuacji przekroczenia limitowanego kredytu kupieckiego- po zaplaceniu najstarszych faktur do wysokości przekroczenia kwoty limitowanego kredytu kupieckiego oraz po równoczesnym zaplaceniu kwoty zamówionego do odbioru Towaru,
 - w sytuacji niezapłacenia w terminie faktury - po jej całkowitym zaplaceniu.
 Sprzedający jest uprawniony do zmiany Kupującemu, kiedykolwiek podczas trwania URKS, kwoty dotychczasowego limitowanego kredytu kupieckiego.
- Zapłatę uważa się za uregulowaną terminowo, jeśli w terminie zapłaty wpłynęła ona na rachunek bankowy Sprzedającego lub została zapłacona gotówką w kasie Sprzedającego.
- W przypadku niezapłacenia przez Kupującego ceny w terminie zapłaty Kupujący ma prawo do naliczenia mu odsetek z tytułu opóźnienia w wysokości 0,05 % wartości niezapłaconej kwoty za każdy dzień spóźnienia się z zapłatą.

IV. DOSTARCZENIE TOWARU I PRAWO WŁASNOŚCI

- Sprzedający jest zobowiązany do dostarczenia Kupującemu Towaru w ilościach uzgodnionych w Umowie, o jakości i w wersji, które spełniają wymagania zamiaru, do którego Towar ten zostanie wykorzystywany. Kupujący powinien odebrać Towar dostarczony przez Sprzedającego.
- O ile Strony Umowy nie uzgodniły inaczej, to Sprzedający powinien Towar zapakować albo przystosować go do transportu w sposób, który jest przyjęty w ramach wymiany towarowej.
- Do dostarczenia Towaru dojdzie w terminie i w sposób uzgodniony przez Strony Umowy w Umowie.
- Podczas dostarczenia Towaru przez Sprzedającego pracownik Kupującego powinien okazać uprawnienie uprawniające go do odbioru Towaru.
- Jeśli Towar ma być oddany do dyspozycji przewoźnikowi wskazanemu przez Kupującego, jako niezaladowany na środek transportu, w siedzibie Sprzedającego (ewentualnie w stosownym magazynie Sprzedającego, u którego Kupujący złożył zamówienie), to przewoźnik ten powinien przedłożyć uprawnienie do odebrania Towaru.
- W przypadku, kiedy Towar ma być dostarczony Kupującemu na miejsce wskazane w zamówieniu z wykorzystaniem pojazdu Sprzedającego, wtedy Sprzedający doliczy Kupującemu koszty transportu zgodnie z cennikiem transportu obowiązującym w dniu złożenia zamówienia przez Kupującego. Jednocześnie Sprzedający zastrzega sobie prawo do tego, aby Towar został wyładowany w dostępnym miejscu według jego uznania.
- Jeśli chodzi o Towar, który ma być przesłany Kupującemu, Sprzedający doliczy Kupującemu koszty związane z opłatami pocztowymi, o ile nie uzgodniono inaczej.
- Kupujący zobowiązuje się do odebrania Towaru w terminie dostawy. W przypadku, kiedy Kupujący nie dopełni swojego obowiązku odebrania Towaru w terminie dostawy, Sprzedający wezwie go do realizacji swojego zobowiązania w dodatkowym, stosownym terminie. Wskutek nieodebrania przez Kupującego Towaru nawet w dodatkowym, stosownym terminie, Sprzedającemu przysługują prawo do odstąpienia od Umowy.
- Kupujący, który do chwili dostarczenia Towaru nie zapłacił w pełnej wysokości ceny zakupu, nabędzie prawo własności do dostarczonego Towaru dopiero po całkowitym uregulowaniu ceny zakupu.

V. PRZEJŚCIE RYZYKA USZKODZENIA TOWARU

- Ryzyko uszkodzenia Towaru przechodzi na Kupującego z chwilą odebrania Towaru od Sprzedającego, ewentualnie od przez niego wskazanego przewoźnika albo jeśli nie zrobi tego terminowo, to w czasie kiedy Sprzedający lub wskazany przez niego przewoźnik umożliwił mu dysponowanie Towarem, przy czym Kupujący musi wiedzieć o tej możliwości, zaś Kupujący nie dotrzyma Umowy w ten sposób, że Towaru nie odbierze.
- Jeśli Sprzedający ma przekazać Towar do przewoźnika przewoźnikowi wskazanemu przez Kupującego w swojej siedzibie w Čachticach (ewentualnie w stosownym magazynie Sprzedającego), od którego Kupujący ma Towar odebrać, wtedy na Kupującego przechodzi ryzyko uszkodzenia Towaru z chwilą przekazania Towaru temu przewoźnikowi.
- W przypadku, kiedy Sprzedający ma przesłać Towar Kupującemu, wtedy ryzyko uszkodzenia Towaru przechodzi na Kupującego z chwilą przekazania Towaru pierwszemu z przewoźników transportującego Towar do miejsca przeznaczenia.
- Kupujący jest zobowiązany do skontrolowania Towaru bezzwłocznie po przejściu na niego ryzyka uszkodzenia Towaru. Jeśli Towar jest Kupującemu przesyłany, to jest on zobowiązany do skontrolowania Towaru bezzwłocznie po dostarczeniu go do miejsca przeznaczenia.

VI. ODPOWIEDZIALNOŚĆ ZA WADY I GWARANCJA

- Sprzedający ponosi odpowiedzialność z tytułu wady, którą ma Towar w chwili, kiedy ryzyko powstania szkody na Towarze przechodzi na Kupującego, również wtedy kiedy wada ujawni się dopiero po tym czasie. Sprzedający ponosi także odpowiedzialność z tytułu jakiegokolwiek wady, która powstanie po przejściu ryzyka powstania szkody na Kupującego, jeśli powstała ona w wyniku naruszenia jego obowiązków.
- Jeśli Kupujący nie skontroluje Towaru albo nie spowoduje, aby go skontrolowano w czasie przejścia ryzyka uszkodzenia Towaru, to z roszczenia z tytułu wad stwierdzonych podczas takiej kontroli może skorzystać tylko wtedy, kiedy udokumentuje, że Towar był już wadliwy w czasie przejścia ryzyka uszkodzenia Towaru.
- Kupujący jest zobowiązany do zawiadomienia Sprzedającego o wadach Towaru bezzwłocznie po fakcie, kiedy:
 - Kupujący stwierdził istnienie wady,
 - Kupujący, przy najlepiej pojętym profesjonalnym podejściu, powinien stwierdzić istnienie wad podczas kontroli, którą miał przeprowadzić po przejściu na niego ryzyka uszkodzenia Towaru, albo
 - przy najlepiej pojętym profesjonalnym podejściu istnienie wady można było stwierdzić dopiero w późniejszym czasie, jednakże nie później niż w ciągu dwóch lat od momentu dostarczenia Towaru, ewentualnie od dostarczenia Towaru do miejsca przeznaczenia podanego w Umowie. Jeśli chodzi o wady, których dotyczy gwarancja z tytułu straty zysku utraconego w wyniku braku tych właściwości Towaru, których zmizna dotyczy.
- Jeśli Sprzedający udzieli Kupującemu gwarancji z tytułu jakości dostarczonego Towaru, dokona tego na mocy oświadczenia w oddzielnej kartce gwarancyjnej, w której zostanie podany sposób postępowania podczas reklamacji.
- Okres gwarancyjny zaczyna upływać począwszy od dnia dostarczenia Towaru. Jeśli na Kupującego ciąży zobowiązanie wysłania Towaru, wtedy okres gwarancyjny zaczyna upływać począwszy od dnia dotarcia Towaru do miejsca przeznaczenia. Okres gwarancyjny nie upływa w czasie, kiedy Kupujący nie może korzystać z Towaru z powodu jego wad, za które odpowiada Sprzedający.
- W przypadku dostarczenia Kupującemu Towaru z wadami jednoznacznie wyklucza się stosowanie postanowień § 436, § 437, § 439 ust. 2, 3, 4 i § 441 Kodeksu Handlowego, zaś Sprzedający w takim przypadku zaofiaruje Kupującemu zamiast ceny zakupu albo usunie Kupującemu zakwestionowane wady Towaru poprzez:
 - dostarczenie brakującego Towaru,
 - naprawę Towaru albo dostarczenie Towaru zastępczego w razie wad usuwalnych, albo
 - odstarczenie Towaru zastępczego w razie wad usuwalnych.
- Udzielona przez Sprzedającego zniżka z ceny zakupu musi odpowiadać różnicy między wartością Towaru bez wad a wartością Towaru z wadami, przy czym do ustalenia tych wartości decydujący jest czas, kiedy miało dojść do danej realizacji dostawy. Kupujący, któremu udzielono zniżki z ceny zakupu nie ma prawa do zadośćuczynienia z tytułu straty zysku utraconego w wyniku braku tych właściwości Towaru, których zmizna dotyczy.
- W razie dostarczenia Towaru zastępczego Sprzedający ma prawo do domagania się, aby mu Kupujący na jego koszt zwrócił wymieniany Towar w takim stanie, w jakim mu został dostarczony. Zasada ta nie obowiązuje, kiedy niemożliwość zwrotu Towaru w takim stanie, w jakim został on dostarczony nie została spowodowana wskutek czynności lub zaniechań Kupującego albo do zmiany stanu doszło podczas rzetelnie wykonanej kontroli w celu stwierdzenia wad Towaru. W przypadku, kiedy Kupujący przy stwierdzeniu wad Towaru ten albo jego część sprzedał albo Towar w całości lub częściowo użył albo go przetworzył w związku z jego zwyczajowym zastosowaniem, wtedy powinien on zwrócić niesprzedany albo nieużyty czy nieprzetworzony Towar, zaś Sprzedającemu powinien on udzielić zadośćuczynienie do wysokości zysku osiągniętego w związku ze wspomnianym zastosowaniem Towaru.
- Sprzedający nie ponosi odpowiedzialności za wady, których dotyczy gwarancja jakości, jeśli wady te powstały po przeniesieniu ryzyka uszkodzenia Towaru wskutek wydarzeń zewnętrznych oraz których nie spowodował Sprzedający lub osoby, z pomocą których Sprzedający zrealizował swoje zobowiązanie.

VII. SIŁA WYŻSZA

- Jeśli po zawarciu Umowy pojawią się nieregularne i pozostające bez możliwości wpływu na nie okoliczności, które spowodują trwałą lub tymczasową przeszkodę w realizacji zobowiązań Stron Umowy wypływających z zawartej Umowy (vis maior), niedotrzymanie zobowiązań (w razie przeszkody trwałej) przez Stronę Umowy, ewentualnie realizacja zobowiązań z opóźnieniem (w razie przeszkody tymczasowej), nie będzie traktowane jako naruszenie niniejszej Umowy i dana Strona Umowy nie ponosi odpowiedzialności za ewentualne szkody do których dojdzie w związku z niedotrzymaniem obowiązków wypływających z Umowy. Jeśli przeszkoda broniąca realizacji zobowiązań płynących z Umowy ma charakter jedynie tymczasowy, to Strony Umowy zobowiązują się do przystąpienia do realizacji swoich obowiązków z tytułu Umowy bezzwłocznie potem, kiedy przeszkoda ta przestanie istnieć. Każda ze Stron Umowy jest zobowiązana do bezzwłocznego poinformowania drugiej Strony Umowy o zaistnieniu powyżej wymienianych przeszkód.
- Za vis maior uważa się w szczególności: katastrofy naturalne, samowolne postępowanie osób trzecich, strajki, przerywy w pracy, blokady, wojny (wypowiedziane lub niewypowiedziane), zmianę sytuacji politycznej wykluczającą lub niewspółmiernie utrudniającą realizację praw i obowiązków z tytułu Umowy lub jakiegokolwiek inne podobne wydarzenia.

VIII. OCHRONA OSOBNYCH ÚDAJÓV

- Kupujący (do celów niniejszego Artykułu także inna osoba podpisana na URKS i w zamówieniu w imieniu Kupującego) jednoznacznie wyraża Sprzedającemu, zgodnie z Ustawą nr 428/2002 [słowackiego] Dz. U. o ochronie danych osobowych w brzmieniu obowiązującym (nazywaną dalej „Ustawą”), zgodę na przetwarzanie swoich danych osobowych podanych w URKS i zamówieniu Kupującego.
- Kupujący wyraźnie wyraża Sprzedającemu zgodę na przetwarzanie danych osobowych do celów:
 - realizacji praw i obowiązków wypływających z URKS i OUKS,
 - prowadzenia ewidencji, który to obowiązek ciąży na Sprzedającym na mocy prawa lub Ustawy,
 - realizacji działalności marketingowej.
- Kupujący jednoznacznie wyraża Sprzedającemu zgodę na to, aby do celów podanych w punkcie 8.2 przekazywał jego dane osobowe osobie trzeciej, której powierzył wymieniane czynności.
- Kupujący wyraźnie wyraża Sprzedającemu zgodę na przetwarzanie danych osobowych:
 - na okres, do kiedy Sprzedający powinien prowadzić ewidencje, o której mowa w punkcie 8.2 litera b/,
 - na okres, który jest niezbędny do ochrony, zgodnych z prawem i prawnie chronionych, interesów Sprzedającego.
- Kupujący przyjmuje do wiadomości, że ma prawo do odwołania swojej zgody na przetwarzanie danych osobowych i do zażądania usunięcia swoich danych osobowych w przypadku, kiedy ze strony Sprzedającego lub osoby trzeciej, której Sprzedający przekazał dane osobowe, dojdzie do naruszenia obowiązków wypływających z Ustawy.

IX. POSTANOWIENIA KOŃCOWE

- Bez wyraźnej zgody Sprzedającego Kupujący nie ma prawa do scedowania lub przekazania praw przysługujących mu z tytułu URKS lub OUKS na osobę trzecią.
- URKS można zmienić, o ile z niniejszych Ogólnych Warunków Handlowych nie wynika inaczej, jedynie w formie pisemnych aneksów podpisanych przez przedstawicieli obydwu Stron Umowy.
- Ustanowienia uzgodnione w OUKS między Sprzedającym a Kupującym, różniące się od ustanowień podanych w URKS, mają pierwszeństwo przed ustanowieniami OUKS i niniejszymi Ogólnymi Warunkami Handlowymi. Stosunki prawne nieuregulowane w URKS, OUKS, ani w niniejszych Ogólnych Warunkach Handlowych, podlegają regulacjom Kodeksu Prawa Handlowego i pozostałych ogólnie obowiązujących przepisów prawa ważnych w Republice Słowackiej, z wyjątkiem korzystania z kolidujących norm oraz z wyłączeniem stosowania Konwencji ONZ w sprawie umów o międzynarodowej wymianie towarowej /CISG/ z dnia 11.04.1980 r. wraz z ewentualnymi dodatkami w przypadku, kiedy Kupujący ma siedzibę (miejsce prowadzenia działalności gospodarczej) na terytorium innego państwa albo Towar dostarczony jest do innego państwa.
- Wszystkie spory powstałe w związku z realizacją treści URKS będą rozstrzygane przez Stronę Umowy na drodze polubownej. Spory, których nie uda się rozwiązać na drodze polubownej pozostają w gestii (wyłącznej) stosownego sądu Republiki Słowackiej.
- Sprzedający wydaje niniejsze Ogólne Warunki Handlowe w oparciu o § 273 Kodeksu Handlowego, przy czym stają się one obowiązującymi począwszy od dnia 01.01.2017 r.