



DACHRINNENSYSTEM HALBRUNDES



**PREISLISTE
2024**

EMPFOHLENE VERKAUFSPREISE



POWERFUL PARTNER FOR YOUR ROOF

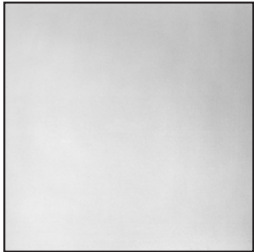

Zink
Material | 3

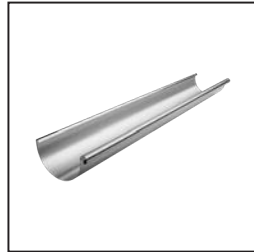

Hängerinnen | 6

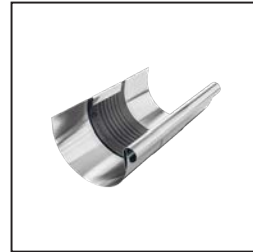

Rinnen-
Dehnungselemente | 8



Hängerinnen-
zubehör | 10



Hängerinnenhaken | 11



Rinnenwinkel | 12



Rinnenvorköpfe | 12



Einhängekessel | 13



Rohrknie | 17



Dachablaufrohre | 18

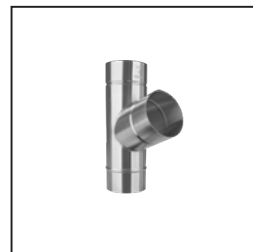

Dachablaufrohre-
zubehör | 20



Rohrschellen | 21

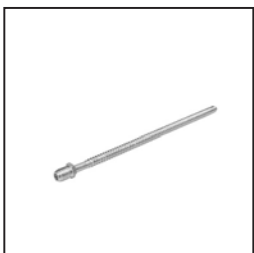

Rohrschellen-
zubehör | 22



Regenwasserfänger | 25



Standrohre | 26

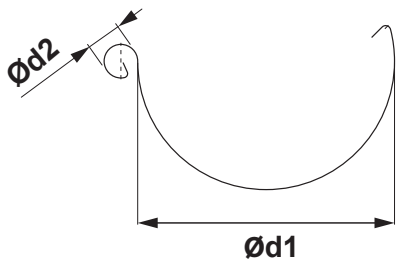

DACHRINNEN MASSANGABEN

(Maße und Maßtoleranzen nach EN 612)

Zuschnittbreite (mm)	200	250	280	333	400	500
Ød1	80	105	127	153	192	250
Ød2	16	18	18	20	22	22

GESCHWEISST TIG

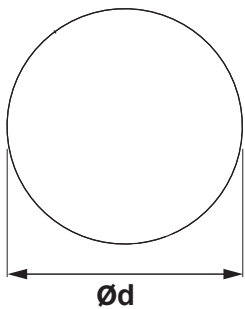

INNENFALZ

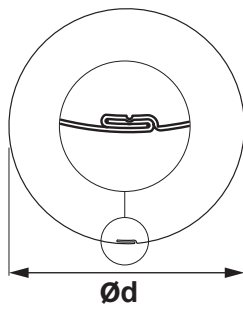

FALLROHR MASSANGABEN

(Maße und Maßtoleranzen nach EN 612)

Maße	60	80	100	120	VNÚTORNÝ FALZ 150
Nenngröße Ød (mm)	60	80	100	120	150

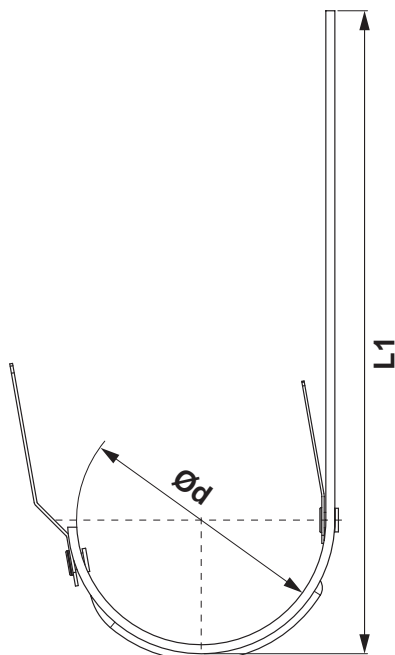

RINNENEISEN MASSANGABEN

(Maße und Maßtoleranzen nach EN 612)

Maße (mm)	L1	Ød
200	290	80
250	310	105
280	345	127
333 – 550	385	153
333 – 610	445	153
400	400	192

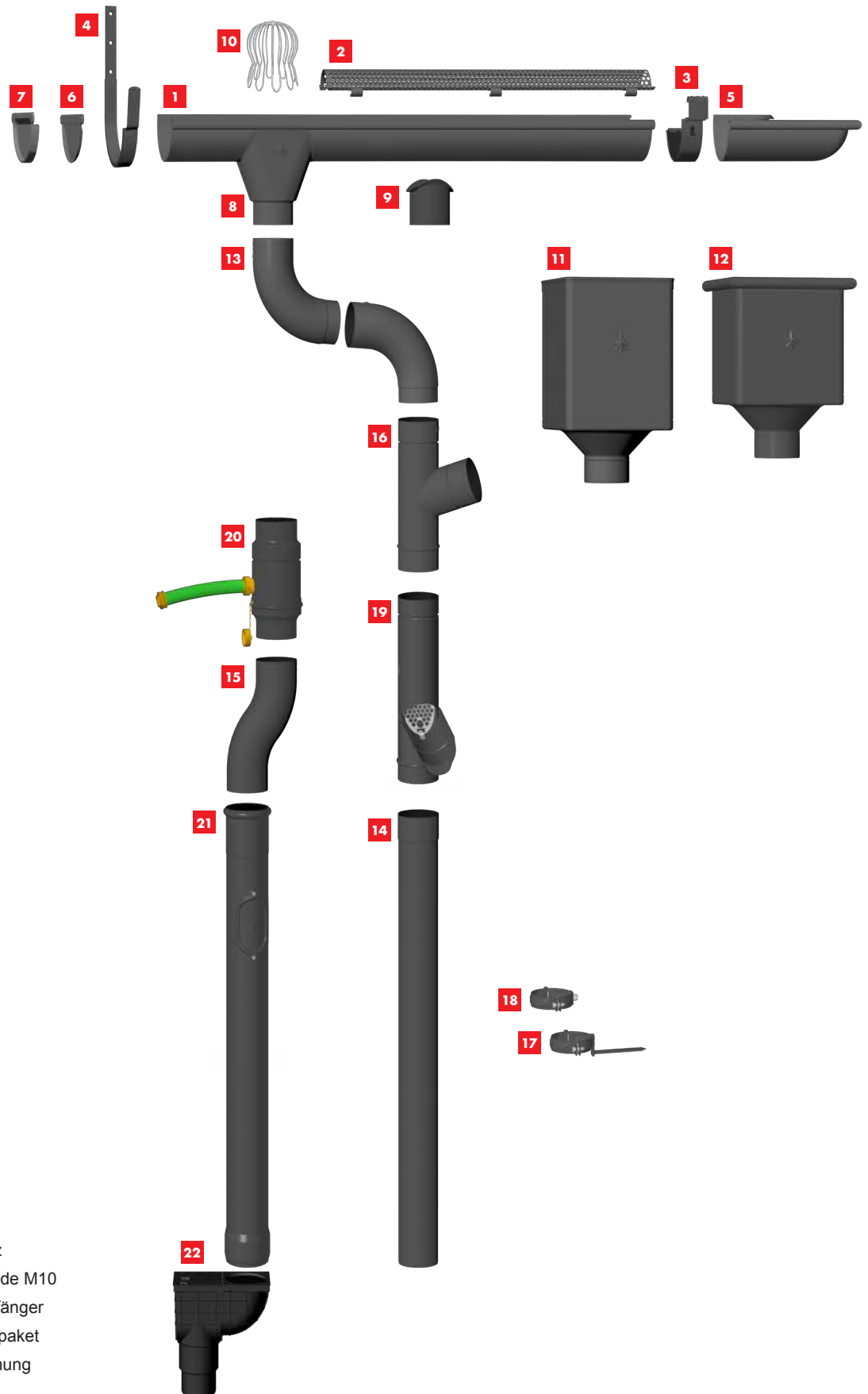

- 1** Hängerinnen
- 2** Laubschutz für Hängerinnen
- 3** Rinnenverbinder
- 4** Hängerinnenhaken
- 5** Rinnenwinkel außen
- 6** Rinnenvorköpfe
- 7** Rinnenvorköpfe mit Gummi
- 8** Einhängessel
- 9** Stützen
- 10** Rinnensiebe
- 11** Wasserfangkasten DESIGN
- 12** Wasserfangkasten KUBISCH
- 13** Rohrknie
- 14** Dachablaufrohre
- 15** Sockelknie
- 16** Rohreinmündung
- 17** Rohrschellen mit Vierkantspitz
- 18** Rohrschellen mit Ansatzgewinde M10
- 19** Regenwasserfänger mit Laubfänger
- 20** Wassersammler mit Schlauchpaket
- 21** Standrohre mit Reinigungsöffnung
- 22** Regensinkkasten, senkrecht



ZINK





HÄNGERINNEN [s=0,65 mm]

TZ-TZZ





ZINK

Normale Größe	Länge in m	EAN Produktnummer	Verpackung in m		Preis inkl. MwSt [€/m]
					
200	3,0	047939	15	1 200	9,30
250	2,0	047946	10	480	8,88
250	3,0	047960	15	720	8,34
250	4,0	047984	20	960	8,34
250	5,0	047991	25	1 200	8,34
250	6,0	048004	30	1 440	8,34
280	2,0	048028	10	420	9,84
280	3,0	048042	15	630	9,30
280	4,0	048066	20	840	9,30
280	5,0	048080	25	1 050	9,30
280	6,0	048097	30	1 260	9,30
333	2,0	048103	10	330	10,92
333	3,0	048127	15	495	10,44
333	4,0	048141	20	660	10,44
333	5,0	048165	25	825	10,44
333	6,0	048196	30	990	10,44
400	4,0	048219	20	540	14,40
400	6,0	048233	30	810	14,40



HÄNGERINNEN [s=0,70 mm]

TZ-TZZ



Normale Größe	Länge in m	EAN Produktnummer	Verpackung in m		Preis inkl. MwSt [€/m]
					
500 *	4,0	048257	20	–	27,48

* Fertigung auf Bestellung



HÄNGERINNEN [s=0, 60 mm]

TZ-TZZ



Normale Größe	Länge in m	EAN Produktnummer	Verpackung in m		Preis inkl. MwSt [€/m]
					
250 *	3,0	047953	15	720	8,70
250 *	4,0	047977	20	960	8,70
333 *	3,0	048110	15	495	11,40
333 *	4,0	048134	20	660	11,40
333 *	5,0	048158	25	825	11,40
333 *	6,0	048189	30	990	11,40

* Fertigung auf Bestellung



SAUMRINNEN

TZ-TZZS

Normale Größe	Länge in m	EAN Produktnummer	Verpackung in m		Preis inkl. MwSt [€/m]
					
650	4,0	000439	4	200	37,32

* Fertigung auf Bestellung

RINNEN-DEHNUNGSELEMENTE

TZ-TZZDI

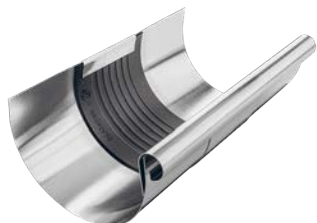

Normale Größe	EAN Produktnummer	Verpackung in Stck.		Preis inkl. MwSt [€/Stck.]
250/260	082688	3	360	16,20
280/260	082695	3	360	16,44
333/260	082701	5	200	16,44
400/260	082718	5	200	21,12



SAUMRINNEN-DEHNUNGSELEMENTE

TZ-TZZSDI

Normale Größe	EAN Produktnummer	Verpackung in Stck.		Preis inkl. MwSt [€/Stck.]
670/260	082725	1	40	43,80



DEHNUNGSELEMENTE ENDLOS

TZ-TZZDIP

Normale Größe	Länge in m	EAN Produktnummer	Verpackung in m		Preis inkl. MwSt [€/m]
260	3,0	028020	3	120	54,00
260	6,0	028037	6	240	54,00

VERWENDUNG DER KASTEN-UND BANDDILATATION

KASTENDILATATION

Einbaubeispiel: Vorgehängte Dachrinne bis 500 mm Zuschnitt. Die Rinnendilatation muss im Abstand von 15 m eingebaut werden. Bei Außenecken und Rinnenanfang gilt der halbe Richtwert: maximal 7,5 m. Bei Innenecken gilt ein Viertel des Richtwertes: maximal 3,75 m. Andere Werkstoffe und Maße: siehe Tabelle unten. Rinnenwinkel gelten immer als Festpunkte.

RINNENDILATATION HALBRUND

Zuschnittbreite Dachrinne	Aluminium	Verzink, Zink, Kupfer, Edelstahl
< 500	12	15
> 500	8	10

BANDDILATATION

Innenliegend: nicht eingelebte Kastenrinne, Shed-Rinne und Mauerabdeckung

BANDDILATATION

Zuschnittbreite Dachrinne	Aluminium	Verzink, Zink, Kupfer, Edelstahl
< 500	8	10
> 500	6	8

Bei Außenecken oder Rinnenanfang gilt der halbe Richtwert. Bei Innenecken gilt ein Viertel des Richtwertes.

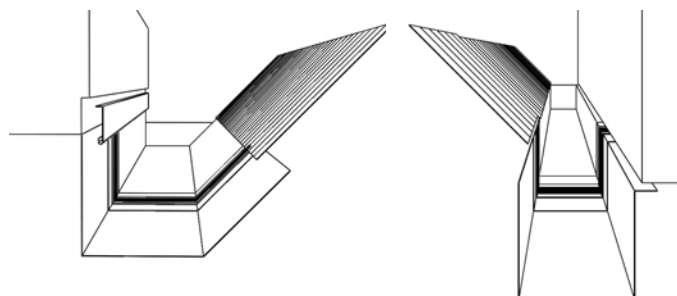
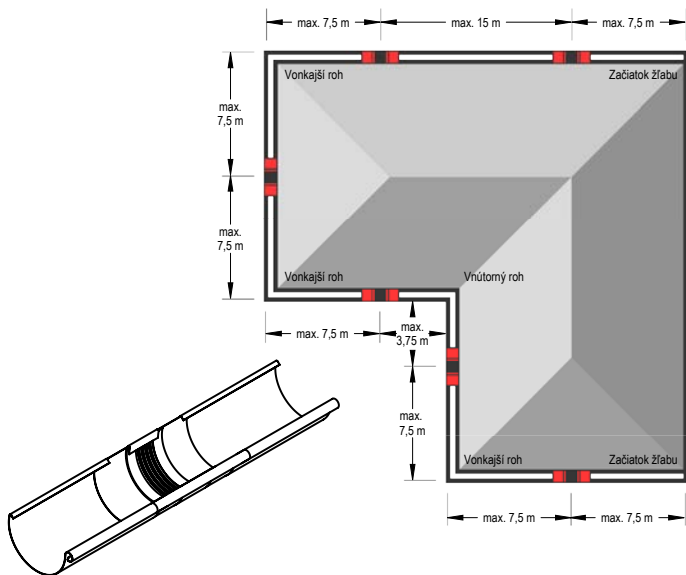

Hinweis zum Einbau von Banddilatationen. Beim Abkanten und Einbauen von Dilataationselementen immer darauf achten, dass:

- die Biegeschiene einen Mindestradius von 2 mm hat;
- ab einer Blechstärke von 1 mm ein Biegeradius von mindestens 5 mm eingehalten werden muss;
- die Biegewange entsprechend der Dicke des Gummimittelteils 3 bis 4 mm tiefer gestellt werden muss, um eine Abscherwirkung – Beschädigung des Gummimittelteils – zu vermeiden;
- das Gummimittelteil beim Biegen nicht gequetscht oder beschädigt wird. Deshalb sollte ein Blechstreifen aus Aluminium 2 bis 5 mm (stark) so abgekantet werden, dass dieser wie ein Schuh auf die Biegeschiene aufgesteckt werden kann. Somit erreicht man einen größeren Biegeradius und eine Verletzung des Gummimittelteils wird vermieden.

Hinweis zum Einbau von Rinnendilatationen.

Beim Lötten ist das Gummimittelteil vorher mit einem nassen Tuch abzudecken (damit keine Wärme auf das Gummimittelteil übertragen wird). Ein Mindestabstand von 6 cm zum Gummimittelteil soll eingehalten werden. Die Berührung mit offener Flamme ist in jedem Fall zu vermeiden.



ALUMINIUM LAUBSCHUTZ FÜR HÄNGERINNEN

W-WZNL M

Normale Größe	Länge in m	EAN Produktnummer	Verpackung in Stck.		Preis inkl. MwSt [€/Stck.]
333	2,0	064905	25	300	30,60

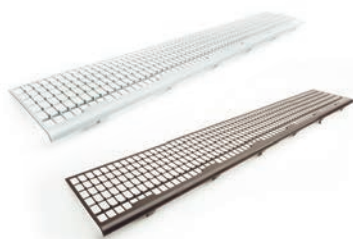

PVC LAUBFANGSTREIFEN

SD-ZNL M RIEZKA

Normale Größe	Länge in m	EAN Produktnummer	Verpackung in Stck.		Preis inkl. MwSt [€/Stck.]
171	1,0	008473	30	450	5,40
171	1,0	008466	30	450	5,40

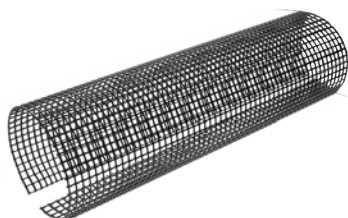

PVC LAUBFANGSTREIFEN

SD-ZNL N



Normale Größe	Länge in m	EAN Produktnummer	Verpackung in Stck.		Preis inkl. MwSt [€/Stck.]
250	3,0	008480	10	400	28,68
280-333	3,0	008497	10	400	28,80





RINNENVERBINDER

TZ-TZSPZ



Normale Größe	EAN Produktnummer	Verpackung in Stck.		Preis inkl. MwSt [€/Stck.]
				
250 *	102454	5	600	IM PRÜFVERFAHREN
280 *	102461	5	600	IM PRÜFVERFAHREN
333 *	102478	5	600	IM PRÜFVERFAHREN

* Fertigung auf Bestellung



HÄNGERINNENHAKEN

TZ-TZHOB



Normale Größe	Material	EAN Produktnummer	Verpackung in Stck.		Preis inkl. MwSt [€/Stck.]
					
200/380	25/6	032805	10	1 000	5,28
250/430	25/6	032812	10	1 000	4,20
280/480	25/6	032829	10	1 000	4,56
333/550	25/6	032836	10	1 000	4,80
333/610	25/6	032843	10	1 000	5,70
400/650	25/6	032850	10	500	7,62

ZINK



SAUMRINNENHAKEN MIT SCHNEESTÜTZE



TZ-TZHOBSSN

Normale Größe	Material	EAN Produktnummer	Verpackung in Stck.		Preis inkl. MwSt [€/Stck.]
					
4	25/6	000910	15	300	20,76

RINNENWINKEL AUSSEN

TZ-TZRA





Normale Größe	EAN Produktnummer	Verpackung in Stck.		Preis inkl. MwSt [€/Stck.]
				
200	000811	5	150	18,00
250	000828	5	150	18,00
280	000835	5	150	19,92
333	000842	5	150	19,92
400	000859	5	150	39,48

RINNENWINKEL INNEN

TZ-TZRI





Normale Größe	EAN Produktnummer	Verpackung in Stck.		Preis inkl. MwSt [€/Stck.]
				
200	000866	5	150	18,00
250	000873	5	150	18,00
280	000880	5	150	19,92
333	000897	5	150	19,92
400	000903	5	150	39,48

RINNENVORKÖPFE

TZ-TZCL





Normale Größe	EAN Produktnummer	Verpackung in Stck.		Preis inkl. MwSt [€/Stck.]
				
200	001665	6/60	1 440	0,96
250	001672	50	4 500	0,84
280	001689	50	4 500	0,96
333	001696	50	4 500	1,14
400	001702	4/40	960	1,86

RINNENVORKÖPFE MIT GUMMI

TZ-TZCLG





Normale Größe	EAN Produktnummer	Verpackung in Stck.		Preis inkl. MwSt [€/Stck.]
				
250 *	004390	25	2 250	IM PRÜFVERFAHREN
280 *	004406	25	2 250	IM PRÜFVERFAHREN
333 *	004413	25	2 250	IM PRÜFVERFAHREN

* Fertigung auf Bestellung

EINHÄNGEKESSEL

TZ-TZKL



Normale Größe	EAN Produktnummer	Verpackung in Stck.		Preis inkl. MwSt [€/Stck.]
				
200/60	003775	20	600	10,44
250/60	003782	20	600	9,72
250/80	003799	20	600	7,80
280/80	003805	20	600	9,78
280/100	003812	20	600	9,00
333/80	003829	20	600	12,00
333/100	003836	20	600	9,84
333/120	003843	15	300	13,80
400/100	003850	15	300	19,20
400/120	003867	15	300	21,24
400/150	003874	15	300	25,20

UNSER NEUESTES ANGEBOT UMFASST EINEN EINHÄNGEKESSEL PREMIUM MIT KLEMMFEDERTECHNIK, MIT DER SICH DER BOGEN EINFACH IN DIE GEWÜNSCHTE RICHTUNG DREHEN LÄSST UND IN JEDER POSITION ZUVERLÄSSIG HÄLT. DIESE TECHNIK ERMÖGLICHT EINE EINFACHE MONTAGE AUF JEDEN BOGEN, OHNE NIETEN.

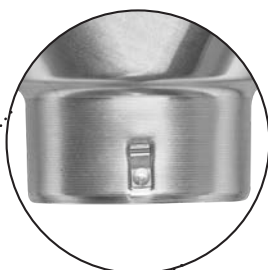

STUTZEN

TZ-TZHRD



Normale Größe	EAN Produktnummer	Verpackung in Stck.		Preis inkl. MwSt [€/Stck.]
80	102539	40	1 000	2,76
100	102546	25	1 000	3,12
120	102553	15	750	4,20

EDELSTAHL RINNENSIEBE

N-NZN





Normale Größe	EAN Produktnummer	Verpackung in Stck.		Preis inkl. MwSt [€/Stck.]
60	001153	30	2 160	6,66
80	001160	20	1 440	6,72
100	001177	15	1 080	6,84
120	001184	10	720	7,44
150	001191	5	360	11,76



WASSERFANGKASTEN DESIGN

TZ-TZKLZ DE





Normale Größe	EAN Produktnummer	Verpackung in Stck.		Preis inkl. MwSt [€/Stck.]
				
80	007834	2	36	78,00
100	007858	2	36	78,00
120	007872	2	36	79,20

WASSERFANGKASTEN DESING EXZENTRISCH

TZ-TZKLZ DX





Normale Größe	EAN Produktnummer	Verpackung in Stck.		Preis inkl. MwSt [€/Stck.]
				
80 *	007896	2	36	90,00
100	007926	2	36	90,00
120	007957	2	36	91,80

* Fertigung auf Bestellung

WASSERFANGKASTEN KUBISCH

TZ-TZKLZ KU





Normale Größe	EAN Produktnummer	Verpackung in Stck.		Preis inkl. MwSt [€/Stck.]
				
80 *	007841	2	36	116,64
100	007865	2	36	116,64
120	007889	2	36	116,64

* Fertigung auf Bestellung

WASSERFANGKASTEN KUBISCH EXZENTRISCH

TZ-TZKLZ KX





Normale Größe	EAN Produktnummer	Verpackung in Stck.		Preis inkl. MwSt [€/Stck.]
				
80	007902	2	36	117,60
100	007933	2	36	117,60
120	007964	2	36	120,00

WASSERFANGKASTEN KUBISCH EXZENTRISCH

TZ-TZKLZ KXV





Normale Größe	EAN Produktnummer	Verpackung in Stck.		Preis inkl. MwSt [€/Stck.]
				
80	007919	2	36	164,40
100	007940	2	36	164,40
120	007971	2	36	165,60

DICHTUNGSRINGE

P-PKLZ T



Normale Größe	EAN Produktnummer	Verpackung in Stck.		Preis inkl. MwSt [€/Stck.]
				
IC 70-85	077103	5	600	4,80
IC 100-110	077110	5	600	4,92
IC 110-125	077097	5	600	5,04
PS 70-85	077134	5	600	5,40
PS 100-110	077141	5	600	5,88
PS 110-125	077127	5	600	6,00

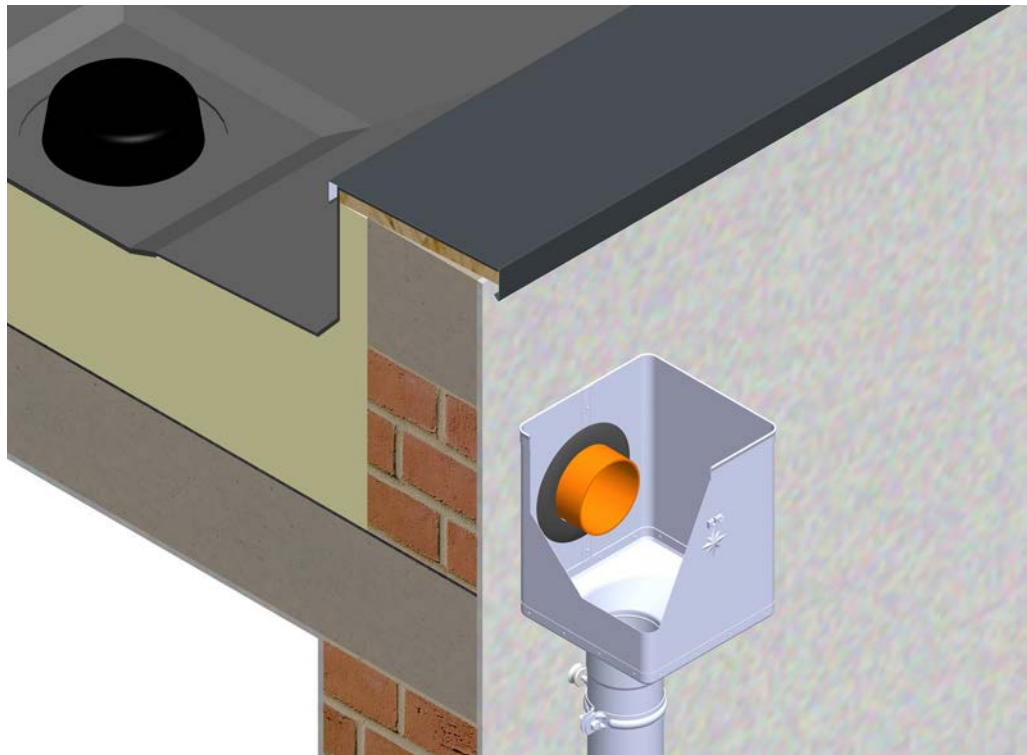

ROHRKNIE 72°

TZ-TZK



Normale Größe	EAN Produktnummer	Verpackung in Stck.		Preis inkl. MwSt [€/Stck.]
60	083081	25	600	7,32
80	083098	25	400	5,34
100	083111	25	300	6,24
120	083135	15	180	13,44
150	083159	5	90	46,80

ROHRKNIE 85°

TZ-TZKR



Normale Größe	EAN Produktnummer	Verpackung in Stck.		Preis inkl. MwSt [€/Stck.]
80	083104	25	400	9,36
100	083128	25	300	9,96
120	083142	15	180	21,96

ROHRKNIE 40°

TZ-TZKT





Normale Größe	EAN Produktnummer	Verpackung in Stck.		Preis inkl. MwSt [€/Stck.]
80	083166	25	400	6,48
100	083173	25	300	8,28
120	083180	15	240	16,20

DACHABLAUFROHRE [s=0,65 mm]

TZ-TZZR





Normale Größe	Länge in m	EAN Produktnummer	Verpackung in m		Preis inkl. MwSt [€/m]
					
60	2,0	047618	2	490	8,28
60	3,0	047625	3	735	8,28
80	1,0	047649	10	100	9,12
80	2,0	047663	2	250	8,76
80	3,0	047687	3	375	8,76
80	4,0	047694	4	500	8,76
80 *	5,0	047700	5	625	8,76
80 *	6,0	047717	6	750	8,76
100	1,0	047731	10	70	11,04
100	2,0	047755	2	160	10,68
100	3,0	047779	3	240	10,68
100	4,0	047793	4	320	10,68
100 *	5,0	047816	5	400	10,68
100 *	6,0	047823	6	480	10,68
120	1,0	047830	8	48	14,10
120	2,0	047847	2	120	13,56
120	3,0	047854	3	180	13,56
120	4,0	047878	4	240	13,56
120 *	5,0	047892	5	300	13,56
120 *	6,0	047908	6	360	13,56

* Fertigung auf Bestellung



DACHABLAUFFROHRE [s=0,70 mm]

TZ-TZZR



Normale Größe	Länge in m	EAN Produktnummer	Verpackung in m		Preis inkl. MwSt [€/m]
					
150 ¹	4,0	047922	4	112	29,76

¹ INNENFALZ



DACHABLAUFFROHRE [s=0, 60 mm]

TZ-TZZR



Normale Größe	Länge in m	EAN Produktnummer	Verpackung in m		Preis inkl. MwSt [€/m]
					
80 *	1,0	047632	10	100	9,36
80 *	2,0	047656	2	250	9,36
80 *	3,0	047670	3	375	9,24
80 *	4,0	081742	4	500	9,24
80 *	5,0	081759	5	625	9,24
80 *	6,0	081766	6	750	9,24
100 *	1,0	047724	10	70	11,52
100 *	2,0	047748	2	160	11,52
100 *	3,0	047762	3	240	11,40
100 *	4,0	047786	4	320	11,40
100 *	5,0	047809	5	400	11,40
100 *	6,0	081773	6	480	11,40

* Fertigung auf Bestellung



ABLAUF-PROVISORIUM FOLIENSCHLAUCH

SD-ZR FOLIA KJG

Rozmiar nominalny	Länge in m	EAN Produktnummer	Verpackung in m		Preis inkl. MwSt [€/m]
					
60-150	100,0	139726	100	6 000	0,46



SOCKELKNIE

TZ-TZKO

Normale Größe	EAN Produktnummer	Verpackung in Stck.		Preis inkl. MwSt [€/Stck.]
80	047380	20	320	11,04
100	047397	20	240	13,44
120	047403	15	180	25,20

ROHREINMÜNDUNG 72°

TZ-TZZO



Normale Größe	EAN Produktnummer	Verpackung in Stck.		Preis inkl. MwSt [€/Stck.]
80/80	102560	4	90	20,16
100/60	102577	4	120	21,60
100/80	102584	4	120	21,60
100/100	102591	4	120	21,60
120/80	102607	3	90	26,88
120/100	102614	3	90	26,88
120/120	102621	3	90	26,88
150/120 *	102638	2	36	43,68
150/150 *	102645	2	36	47,40

* Fertigung auf Bestellung

ROHRSCHELLEN MIT VIERKANTSPITZ 150 mm

TZ-TZO





Normale Größe	EAN Produktnummer	Verpackung in Stck.		Preis inkl. MwSt [€/Stck.]
				
80	008503	25	1 000	3,60
100	008510	25	1 000	3,96
120	008527	25	1 000	4,20

ROHRSCHELLEN MIT VIERKANTSPITZ 200 mm

TZ-TZOD





Normale Größe	EAN Produktnummer	Verpackung in Stck.		Preis inkl. MwSt [€/Stck.]
				
80	008534	25	1 000	3,84
100	008541	25	1 000	4,14
120	008558	25	1 000	4,38

ROHRSCHELLEN MIT VIERKANTSPITZ 300 mm

TZ-TZODD





Normale Größe	EAN Produktnummer	Verpackung in Stck.		Preis inkl. MwSt [€/Stck.]
				
100	008572	20	800	4,44
120	008589	20	800	4,92

ROHRSCHELLEN MIT ANSATZGEWINDE M10



TZ-TZOB



Normale Größe	EAN Produktnummer	Verpackung in Stck.		Preis inkl. MwSt [€/Stck.]
				
60	000132	25	3 000	4,74
80	000149	25	3 000	3,60
100	000156	25	3 000	3,84
120	000163	25	3 000	4,44
150	000170	20	2 400	6,00

EDELSTAHL SCHRAUBE FÜR ROHRSCHELLEN M6x20 P-POB-NSK





Normale Größe	EAN Produktnummer	Verpackung in Stck.		Preis inkl. MwSt [€/Stck.]
				
M6 x 20 *	071675	1	–	0,18

* Fertigung auf Bestellung

SELBSTFURCHENDER SCHRAUBSTIFT GEWINDE TORX M10 P-POB-HT





Normale Größe	EAN Produktnummer	Verpackung in Stck.		Preis inkl. MwSt [€/Stck.]
				
80	002464	100	40 000	1,20
140	002471	100	28 000	1,50
200	002488	100	20 000	1,86
250	002495	100	16 000	2,04
300	002501	100	11 200	2,04

ZINK



LANGSCHAFTDÜBEL OHNE LAMELLEN M10 P-POB-HN DB



Normale Größe	EAN Produktnummer	Verpackung in Stck.		Preis inkl. MwSt [€/Stck.]
				
120	002426	100	25 000	0,48



LAMELLENDÜBEL M10 P-POB-HN DB



Normale Größe	EAN Produktnummer	Verpackung in Stck.		Preis inkl. MwSt [€/Stck.]
				
180	002433	100	12 000	0,50
240	002440	100	12 000	0,60
280	002457	100	12 000	0,64

ROHRSCHELLENSPITZE MIT HOLZSCHRAUBGEWINDE TORX M10 P-POB-ZT/SZ





Normale Größe	EAN Produktnummer	Verpackung in Stck.		Preis inkl. MwSt [€/Stck.]
				
140	002587	50	10 400	0,54
180	002594	50	10 400	0,66



ISOLIERDÜBEL ISO-VERANKERUNG-SET FVZ,RRS M10



P-POB-HN IZOL

Normale Größe	EAN Produktnummer	Verpackung in Stck.		Preis inkl. MwSt [€/Stck.]
				
M10 x 96	001207	25	2 625	3,24



ISOLIERDÜBEL SPITZE ZIEGEL OHNE WÄRMEDÄMMUNG



P-POB-HN WDVS140 M10

Normale Größe	EAN Produktnummer	Verpackung in Stck.		Preis inkl. MwSt [€/Stck.]
				
140	144843	1/5	750	5,76



ISOLIERDÜBEL SPITZE ZIEGEL WÄRMEDÄMMUNG



P-POB-HN WDVS300 M10

Normale Größe	EAN Produktnummer	Verpackung in Stck.		Preis inkl. MwSt [€/Stck.]
				
300	144850	1/5	500	9,36



EDELSTAHL-UNI-PLATTFORM ZUM ANBRINGEN VON OB M10

P-POB-HN PLAT M10

Normale Größe	EAN Produktnummer	Verpackung in Stck.		Preis inkl. MwSt [€/Stck.]
				
M10	144836	25/500	5 000	4,02

GEWINDEBOLZEN M10

P-POB-ZT



Normale Größe	EAN Produktnummer	Verpackung in Stck.		Preis inkl. MwSt [€/Stck.]
60	002556	100	20 800	0,24
100	002563	100	15 600	0,36
150	002570	50	10 400	0,66

GRUNDPLATTEN M10

P-POB-ZT MP



Normale Größe	EAN Produktnummer	Verpackung in Stck.		Preis inkl. MwSt [€/Stck.]
80 x 30	002518	25	5 200	1,38

SICHERHEITS-ABDECKKAPPEN

P-POB-HT AKG



Normale Größe	EAN Produktnummer	Verpackung in Stck.		Preis inkl. MwSt [€/Stck.]
29 x 13	002280	50	16 800	0,30
29 x 13	002211	50	16 800	0,30
29 x 13	002235	50	16 800	0,30
29 x 13	002266	50	16 800	0,30
29 x 13	002242	50	16 800	0,30
29 x 13	002228	50	16 800	0,30
29 x 13	002273	50	16 800	0,30
29 x 13	002259	50	16 800	0,30
29 x 13	002297	50	16 800	0,30

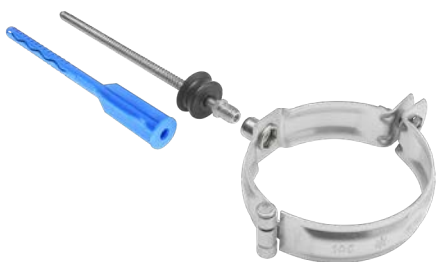

REGENWASSERFÄNGER

TZ-TZZV



Normale Größe	EAN Produktnummer	Verpackung in Stck.		Preis inkl. MwSt [€/Stck.]
80	035011	6	180	12,72
100	035028	5	150	15,60
120	035035	3	90	19,92

REGENWASSERFÄNGER SO SÍTKOM

TZ-TZZVS



Normale Größe	EAN Produktnummer	Verpackung in Stck.		Preis inkl. MwSt [€/Stck.]
80	034984	6	180	15,60
100	034991	5	150	17,88
120	035004	3	90	30,00

WASSERSAMMLER MIT SCHLAUCHPAKET

TZ-TZZVHA



Abmessungen: 80, 120

Abmessungen: 100

Normale Größe	EAN Produktnummer	Verpackung in Stck.		Preis inkl. MwSt [€/Stck.]
80	001450	1	60	72,00
100	001467	1	60	75,60
120	001474	1	60	118,80



VERZINK STANDROHRE MIT REINIGUNGSÖFFNUNG

P-POZR

Normale Größe	Länge in m	EAN Produktnummer	Verpackung in Stck.		Preis inkl. MwSt [€/Stck.]
80	1,0	009708	1	70	72,00
100	1,0	009715	1	60	54,00
100	1,5	009722	1	60	106,80



VERZINK STANDROHRE MIT REINIGUNGSÖFFNUNG

P-POZR

Normale Größe	Länge in m	EAN Produktnummer	Verpackung in Stck.		Preis inkl. MwSt [€/Stck.]
120	1,0	009739	1	40	120,00
120	1,5	009746	1	40	165,60



VERZINK ROHRSCHELLE MIT GUMMI M10

P-POB-OZR

Normale Größe	EAN Produktnummer	Verpackung in Stck.		Preis inkl. MwSt [€/Stck.]
80	002525	25	1 250	1,86
100	002532	25	1 250	2,40
120	002549	20	1 000	2,70

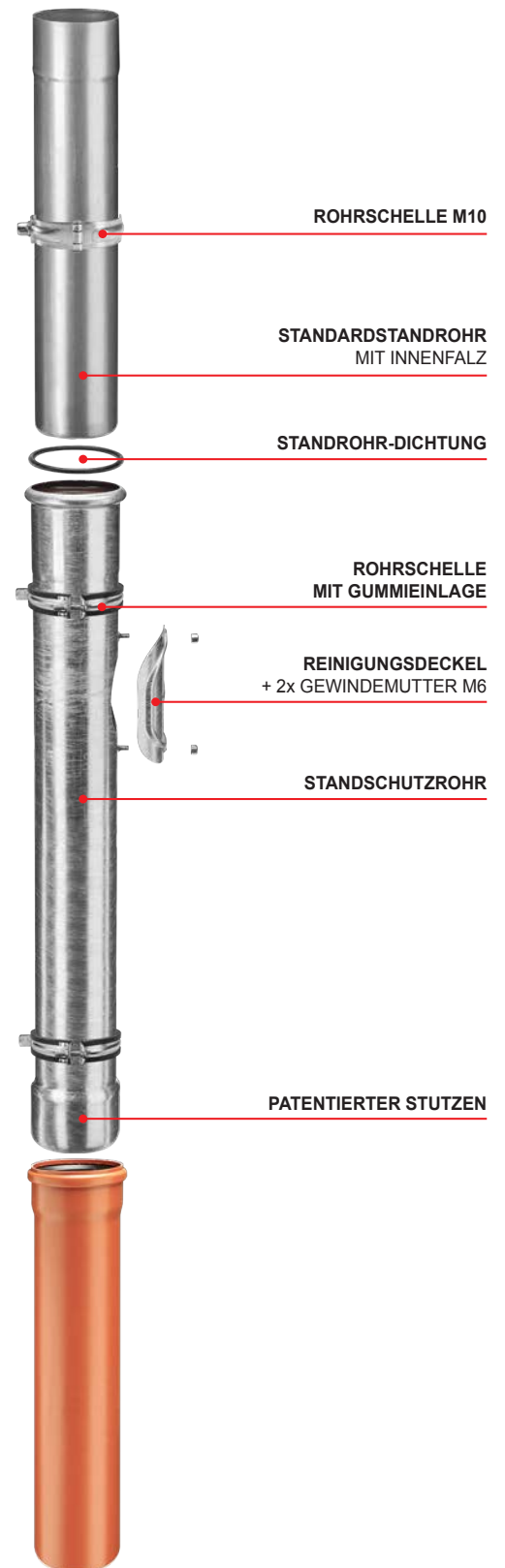
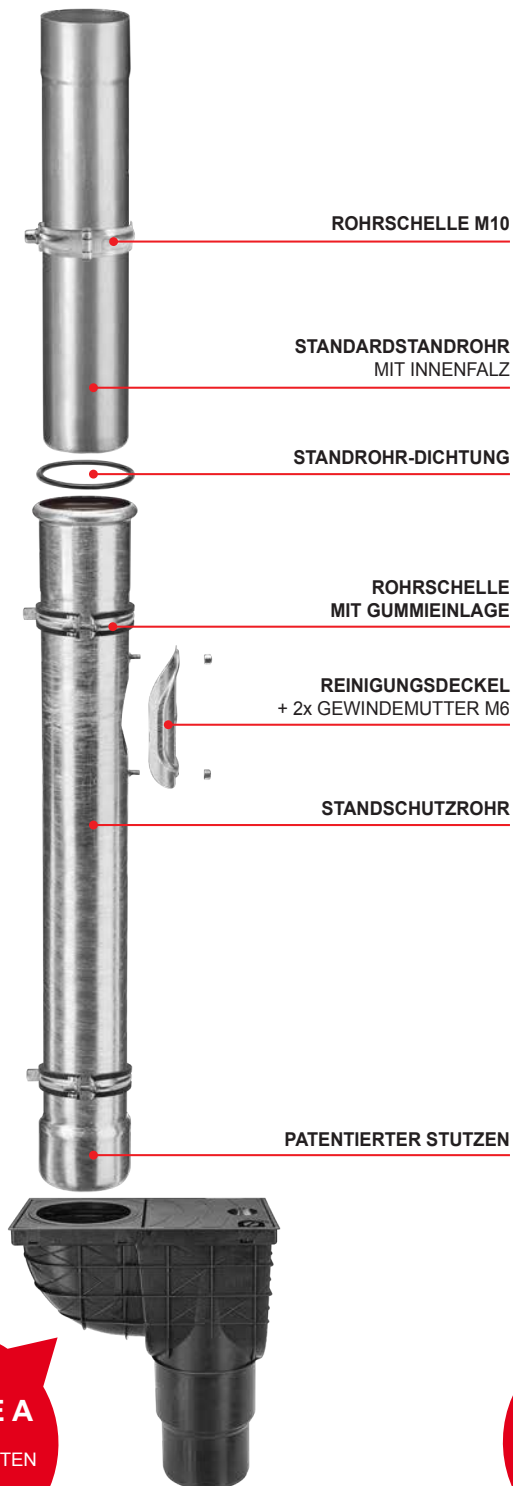

VARIANTE A

REGENSINKKASTEN
PVC

VARIANTE B

KANALISATIONSROHR
PVC

I. ALLGEMEINES

- 1.1. KJG a.s. mit Sitz in Malinovského 800/131, 916 21 Čachtice, Identifikationsnummer: 31 439 951 (nachfolgend nur „Verkäufer“), erlässt nachfolgende Allgemeine Verkaufsbedingungen. Sie gelten gegenüber Unternehmen bei der Ausübung ihrer Geschäftstätigkeit sowie gegenüber dem Staat, staatlichen Einrichtungen, Gebietsseinheiten oder juristischen Personen, die nach dem Gesetz als öffentlich-rechtliche Einrichtungen gegründet sind, bei der Wahrnehmung von öffentlichen Bedürfnissen oder Sicherstellung des eigenen Betriebes (nachfolgend nur „Käufer“) für den Verkauf und die Lieferung von Dachrinnensystemen mit Zubehör, leichter Dachdeckung, Trapezblechern, metallurgischen Werkstoffen, Dachzubehör, Werkzeugen, Maschinen und sonstigen mit dem Dachsystem zusammenhängenden Handelsgütern (nachfolgend nur „Ware“) durch uns an Hand eines Rahmenkaufvertrages (nachfolgend nur „RKV“).
- 1.2. Diese Allgemeinen Verkaufsbedingungen sind als untrennbarer Bestandteil des Rahmenkaufvertrages untrennbarer Bestandteil des zwischen dem Verkäufer und Käufer an Hand des RKV geschlossenen Einzelkaufvertrages (nachfolgend auch „EKV“ oder „Vertrag“).

II. VERTRAGSABSCHLUSS

- 2.1. Die schriftliche Bestellung der Ware durch den Käufer stellt ein verbindliches Angebot zum Abschluss des Einzelkaufvertrages dar und muss folgendes enthalten:
 - die zur Ausstellung der Rechnung erforderliche Identifizierung des Käufers,
 - Spezifizierung der Bestellware (insbesondere der Typ, Art, Menge und Abmessungen),
 - Lieferort, Lieferfrist und Lieferweise der Ware,
 - Auftragsdatum,
 - Vorname, Name, Position und Unterschrift des Handlungsberechtigten des Käufers.
- 2.2. Der Einzelkaufvertrag kommt erst mit der schriftlichen Bestätigung der Bestellung des Käufers durch uns zustande.

III. KAUFPREIS UND ZAHLUNGSBEDINGUNGEN

- 3.1. Der Käufer verpflichtet sich, dem Verkäufer ordnungsgemäß und rechtzeitig den Kaufpreis für die bestellte Ware zu bezahlen. Der Kaufpreis wird nach der zum Tag der Einreichung der Bestellung durch den Käufer geltenden Preisliste des Verkäufers festgelegt (die Preise der Ware verstehen sich zuzüglich Mehrwertsteuer) und seine Höhe wird vom Verkäufer in der Bestätigung der Bestellung des Käufers einschließlich der gesetzlich geltenden Mehrwertsteuer (bei Warenlieferung innerhalb der Slowakei) angeführt. In notwendigen Fällen, wenn die Kaufpreisfeststellung an Hand einer individuellen Preiskalkulation gemäß der geltenden Preisliste erfolgt, ist vom Käufer der Kaufpreis bis zur Höhe der festgelegten Preiskalkulation zu entrichten, wobei die endgültige Höhe des Kaufpreises vom Verkäufer je nach den tatsächlich aufgewendeten Kosten festgelegt wird, diese darf den in der Preiskalkulation festgelegten Preis jedoch nicht überschreiten. Der Käufer hat Anspruch auf einen Nachlass auf den Preis der Ware, dessen Höhe sich aus dem Rahmenkaufvertrag ergibt; sollte der Verkäufer während der Laufzeit des Rahmenkaufvertrages die Höhe des Nachlasses auf den Preis der Ware für den Käufer ändern, wird er darüber umgehend schriftlich den Käufer unterrichten. Bei Warenlieferungen innerhalb der Slowakei wird dem Käufer vom Verkäufer zusätzlich zum Preis die gesetzlich geltende Mehrwertsteuer berechnet.
- 3.2. Für die Entnahme der Ware wird dem Käufer ein finanzieller Kreditrahmen und die Fälligkeit der Rechnungen im Sinne des Rahmenkaufvertrages festgelegt, wobei der Verkäufer berechtigt ist, dem Käufer den Kaufpreis mit dem Tag der Zustellung bzw. Absendung der Ware an den Käufer in Rechnung zu stellen. Wird der im Rahmenkaufvertrag genannte Kreditrahmen erschöpft oder die Rechnung vom Käufer nicht innerhalb der Fälligkeitsfrist bezahlt, ist der Verkäufer berechtigt, die vertragsmäßige Warenlieferung an den Käufer einzustellen und die nächste schriftliche Bestellung des Käufers nicht zu bestätigen. Die eingestellte Belieferung wird vom Verkäufer wieder aufgenommen:
 - beim überzogenen Kreditrahmen – nach der Begleichung der am weitesten zurückliegenden Rechnungen bis zur Höhe des Kreditrahmenüberzugs und gleichzeitiger Bezahlung des Wertes der gewünschten Warenentnahme,
 - bei Nichtbezahlung der Rechnung innerhalb der Fälligkeitsfrist – nach deren vollständiger Begleichung.
 Der Verkäufer ist berechtigt, jederzeit während der Laufzeit des Rahmenkaufvertrages den festgelegten Kreditrahmen des Käufers zu ändern.
- 3.3. Die Zahlung gilt dann als rechtzeitig erfolgt, wenn sie innerhalb der Fälligkeitsfrist dem Konto des Verkäufers gutgeschrieben oder zur Kasse des Verkäufers eingezahlt wird.
- 3.4. Beim Verzug des Käufers mit der Bezahlung der Rechnung innerhalb der Fälligkeitsfrist, ist der Verkäufer berechtigt, dem Käufer entsprechende Verzugszinsen in Höhe von 0,05 % des ausstehenden Betrages für jeden Verzugstag zu berechnen.

IV. WARENLIEFERUNG UND EIGENTUMSVORBEHALT

- 4.1. Die Lieferung der Ware an den Käufer hat in der vertraglich vereinbarten Menge zu erfolgen, wobei ihre Qualität und Ausführung dem Verwendungszweck der Ware entsprechen müssen. Der Käufer hat die vom Verkäufer gelieferte Ware abzunehmen.
- 4.2. Solange von den Vertragsparteien nicht anders vereinbart wurde, ist die Ware vom Verkäufer für den Transport auf die für diese Ware im Geschäftsverkehr übliche Weise zu verpacken bzw. abzufertigen.
- 4.3. Die Lieferung der Ware erfolgt innerhalb der durch die Vertragsparteien im Vertrag vereinbarten Frist und auf die dort vereinbarte Weise.
- 4.4. Bei der Anlieferung der Ware durch den Verkäufer hat sich der Mitarbeiter des Käufers mit einer Berechtigung für die Warenabnahme auszuweisen.
- 4.5. Soll die Ware ohne Verladung auf das Transportmittel am Sitz der Verkäufer (bzw. im Lagerhaus des Verkäufers, bei dem die Bestellung des Käufers eingegangen ist) an einen vom Käufer festgelegten Spediteur überstellt werden, hat sich dieser mit einer Berechtigung für die Warenabnahme auszuweisen.
- 4.6. Soll die Warenlieferung an den Käufer am in der Bestellung festgelegten Lieferort mit dem Transportmittel des Verkäufers stattfinden, werden die Transportkosten vom Verkäufer je nach der zum Zeitpunkt des Bestelleingangs geltenden Preisliste für Transporte dem Käufer in Rechnung gestellt. Der Verkäufer behält sich ferner vor, die Ware nur am nach eigenem Ermessen zugänglichen Gelände abzuladen.
- 4.7. Bei Waren, die an den Käufer zu übersenden sind, wird der Verkäufer dem Käufer die Versandkosten in Rechnung stellen, sofern nicht anders vereinbart wurde.
- 4.8. Der Käufer verpflichtet sich zur Entnahme der Ware innerhalb der Lieferfrist. Sollte der Käufer seiner Pflicht zur Entnahme der Ware innerhalb der Lieferfrist nicht nachkommen, wird er vom Verkäufer zur Erfüllung dieser Pflicht innerhalb einer nachträglich gesetzten angemessenen Frist aufgefordert. Sollte der Käufer die Ware auch nicht innerhalb der nachträglich gesetzten angemessenen Pflicht entnehmen, entsteht dem Verkäufer dadurch das Recht, vom Vertrag zurückzutreten.
- 4.9. Sollte der Käufer bis zur Lieferung der Ware nicht den vollen Kaufpreis bezahlt haben, geht das Eigentum an der gelieferten Ware erst mit der vollständigen Bezahlung des Kaufpreises an den Käufer über.

V. GEFÄHRÜBERGANG FÜR BESCHÄDIGUNG DER WARE

- 5.1. Der Gefahrübergang für die Ware an den Käufer erfolgt mit ihrer Abnahme vom Verkäufer bzw. vom durch den Verkäufer beauftragten Spediteur. Bei Versäumnis der Warenabnahme durch den Käufer erfolgt der Gefahrübergang mit dem Zeitpunkt, ab welchem dem Käufer vom Verkäufer bzw. beauftragten Spediteur die Manipulation mit der Ware ermöglicht wird, wobei der Käufer von dieser Möglichkeit in Kenntnis gesetzt wurde und die Ware im Widerspruch zum Vertrag nicht abgenommen hat.
- 5.2. Soll die Ware an einem vom Käufer beauftragten Spediteur, von dem der Käufer die Ware abnehmen wird, im Sitz des Verkäufers in Čachtice (bzw. im jeweiligen Lagerhaus des Verkäufers) übertragen werden, geht die Gefahr für Beschädigung der Ware mit ihrer Übergabe an diesen Spediteur an den Käufer über.
- 5.3. Soll die Ware vom Verkäufer an den Käufer versendet werden, geht die Gefahr für die Beschädigung der Ware mit dem Zeitpunkt ihrer Übergabe an den ersten Spediteur zwecks Beförderung an den Bestimmungsort an den Käufer über.
- 5.4. Der Käufer hat die Ware nach dem Gefahrübergang ohne unnötige Verzögerung zu besichtigen. Wird die Ware an den Käufer versendet, hat er die Ware ohne unnötige Verzögerung nach ihrem Eintreffen am Bestimmungsort zu besichtigen.

VI. MANGELHAFTUNG UND GEWÄHRLEISTUNG

- 6.1. Der Verkäufer haftet für alle zum Zeitpunkt des Gefahrübergangs an den Käufer bereits vorhandene Mängel, obwohl diese erst danach sichtbar geworden sind. Der Verkäufer haftet ferner für alle Mängel, die nach dem Gefahrübergang an den Käufer in Folge einer Pflichtverletzung auf Seiten des Verkäufers entstanden sind.
- 6.2. Erfolgt beim Gefahrübergang keine Besichtigung der Ware vom Käufer selbst oder durch Dritte für den Käufer, kann dieser seine Ansprüche aus solchen bei der Besichtigung feststellbaren Mängeln nur dann anwenden, wenn er das Vorhandensein dieser Mängel der Ware bereits zum Zeitpunkt des Gefahrübergangs nachweisen kann.
- 6.3. Der Käufer hat die Mängel dem Verkäufer mitzuteilen, und zwar ohne unnötige Verzögerung nachdem:
 - a/ der Käufer die Mängel festgestellt hat,
 - b/ die Mängel vom Käufer unter Aufwendung fachlicher Sorgfalt bei der nach dem Gefahrübergang durchzuführenden Besichtigung als feststellbar galten, oder
 - c/ die Mängel zu einem späteren Zeitpunkt unter Aufwendung fachlicher Sorgfalt als feststellbar galten, spätestens jedoch innerhalb von zwei Jahren seit dem Liefertermin der Ware bzw. Eingang der Ware an dem im Vertrag benannten Lieferort. Bei Mängeln, auf die sich die Qualitätsgarantie bezieht, wird diese Frist durch die Garantiedauer ersetzt.
- 6.4. Der Garantiezuspruch für die gelieferte Ware erfolgt mit einer Erklärung des Verkäufers auf einem gesonderten Garantieschein, der auch die Vorgehensweise bei Beanstandungen beschreibt.
- 6.5. Die Laufzeit der Gewährleistung beginnt mit dem Tag der Warenzustellung. Ist die Ware vom Verkäufer zu versenden, beginnt die Gewährleistungszeit mit der Anlieferung der Ware am Bestimmungsort. Falls der Käufer die Ware wegen Mängeln, die vom Verkäufer zu vertreten sind, nicht nutzen kann, wird die Laufzeit der Gewährleistung solange ausgesetzt.
- 6.6. Bei Lieferung mangelnder Ware wird die Anwendbarkeit der Bestimmungen aus § 436, § 437, § 439 Abs. 2, 3, 4 und § 441 des slowakischen Handelsgesetzbuches ausdrücklich ausgeschlossen und der Verkäufer wird dem Käufer in diesem Fall einen Nachlass auf den Kaufpreis gewähren oder die beanstandeten Mängel der Ware beseitigen, und zwar durch:
 - a/ Lieferung der mangelnden Ware,
 - b/ Reparatur der Ware oder Ersatzlieferung bei Mängeln, die sich beheben lassen, oder
 - c/ Ersatzlieferung bei Mängeln, die sich nicht beheben lassen.
- 6.7. Der gewährte Nachlass auf den Kaufpreis hat dem Unterschied zwischen dem Wert der mangelfreien und der gelieferten mangelbehafteten Ware zu entsprechen, wobei für die Bestimmung des Wertes der Zeitpunkt der voraussichtlichen Leistungserbringung entscheidend ist. Mit der Gewährung eines Nachlasses auf den Kaufpreis durch den Verkäufer entfällt der Anspruch des Käufers weiteren Schadensersatz wegen entgangenen Gewinns in Folge von mangelnden Eigenschaften der Ware, für die ein Nachlass gewährt wurde, zu beanspruchen.
- 6.8. Bei Ersatzlieferung ist der Verkäufer berechtigt zu verlangen, dass die Rückgabe der Tauschware durch den Käufer auf seine Kosten im gleichen Zustand wie bei ihrer Anlieferung an den Käufer erfolgt. Dieser Anspruch des Verkäufers ist ausgeschlossen, solange die Unmöglichkeit der Rückgabe der Ware in dem dort angegebenen Zustand nicht durch Handlung oder Versäumnis des Käufers verursacht oder der Zustand der Ware in Folge der ordnungsgemäß durchgeführten Besichtigung der Ware zum Zwecke der Mängelermittlung geändert wurde. Wird die Ware oder Teile davon durch den Käufer vor Entdeckung der Mängel verkauft oder ganz oder teilweise verbraucht oder bei der üblichen Benutzung abgedeutet, hat der Käufer die nicht verkaufte oder unverbrauchte oder abgedeutete Ware zurückzugeben und an den Verkäufer einen Ersatz in Höhe des aus der Verwendung des Ware resultierenden Nutzens zu leisten.
- 6.9. Die Haftung des Verkäufers für Mängel, die nicht von der Qualitätsgarantie gedeckt sind, entfällt, soweit diese an der Ware nach dem Gefahrübergang durch Außenfaktoren entstanden sind und weder vom Verkäufer noch von seinen Gehilfen bei der Erfüllung seiner Verpflichtung verursacht wurden.

VII. HÖHERE GEWALT

- 7.1. Treten nach dem Abschluss des Vertrages unvorhersehbare und unvermeidliche Umstände ein, die ein dauerhaftes oder vorübergehendes Hindernis für die Erfüllung der Pflicht aus dem geschlossenen Vertrag durch die Vertragsparteien darstellen (vis maior), wird die Nichterfüllung der Pflicht (bei dauerhaften Hindernissen) durch die Vertragspartei bzw. die verspätete Erfüllung der Pflicht (bei vorübergehenden Hindernissen), nicht als Verletzung dieses Vertrages gewertet und die jeweilige Vertragspartei haftet somit nicht für eventuelle Schäden, die im Zusammenhang mit der Nichterfüllung der Vertragspflichten entstehen. Hat das entstandene Hindernis nur einen vorübergehenden Einfluss auf die Nichterfüllung der vertraglichen Pflicht, verpflichten sich die Vertragsparteien, der Erfüllung ihrer vertraglichen Pflichten umgehend nach Wegfall des Hindernisses nachzugehen. Die Entstehung solcher Hindernisse ist umgehend der jeweils anderen Vertragspartei mitzuteilen.
- 7.2. Als vis maior gelten insbesondere Naturereignisse, willkürliche Handlung von Dritten, StreiStock., Aussperrungen, Blockaden, (erklärter sowie nicht-erklärter) Krieg, Änderungen der politischen Lage, welche die Ausübung der Rechte und Pflichten aus dem Vertrag ausschließen oder übermäßig erschweren sowie alle ähnlichen Situationen.

VIII. SCHUTZ PERSONENBEZOGENER DATEN

- 8.1. Der Käufer (und für Zwecke dieses Artikels auch alle weiteren auf dem Rahmenkaufvertrag oder der Bestellung für den Käufer signierten Personen) erteilt hiermit dem Verkäufer seine ausdrückliche Zustimmung zur Bearbeitung der ihn betreffenden Daten, die im Rahmenkaufvertrag und in der Bestellung des Käufers genannt werden, im Sinne des slowakischen Gesetzes Nr. 428/2002 Ges. Slg. zum Schutz personenbezogener Daten in der jeweils geltenden Fassung (nachfolgend nur „Gesetz“).
- 8.2. Der Käufer erteilt dem Verkäufer seine ausdrückliche Zustimmung zur Bearbeitung der ihn betreffenden Daten zu folgenden Zwecken:
 - a/ Ausübung der Rechte und Pflichten aus dem Rahmenkauf- und Einzelkaufvertrag,
 - b/ Buchführung, die dem Verkäufer per Gesetz oder auf seiner Grundlage auferlegt wird,
 - c/ Ausübung von Marketingleistungen.
- 8.3. Der Käufer erteilt dem Verkäufer seine ausdrückliche Zustimmung zur Weitergabe der ihn betreffenden Daten zu Zwecken aus Punkt 8.2 an Dritte, die vom Verkäufer mit der vorliegenden Tätigkeit beauftragt wurden.
- 8.4. Der Käufer erteilt dem Verkäufer seine ausdrückliche Zustimmung zur Bearbeitung der ihn betreffenden Daten:
 - a/ solange dem Verkäufer die Pflicht der Buchführung aus Punkt 8.2 Buch. b/ auferlegt ist,
 - b/ für die zum Schutz gesetzlicher Rechte und zur Wahrung gesetzlich geschützter Interessen des Verkäufers unbedingt erforderliche Dauer.
- 8.5. Der Käufer nimmt zur Kenntnis, dass sollte der Verkäufer bzw. ein Dritter, an dem die personenbezogenen Daten vom Verkäufer weitergegeben wurden, gegen seine gesetzlichen Pflichten verstoßen, er berechtigt ist, seine Zustimmung zur Bearbeitung der ihn betreffenden Daten zu widerrufen und ihre Löschung zu verlangen.

IX. SCHLUSSBESTIMMUNGEN

- 9.1. Der Käufer darf die ihm aus dem Rahmenkauf- oder Einzelkaufvertrag anfallenden Rechte ohne die ausdrückliche Zustimmung des Verkäufers weder an Dritte übertragen noch an sie abtreten.
- 9.2. Der Rahmenkaufvertrag kann nur in Form von schriftlichen durch Vertreter beider Vertragsparteien unterzeichneten Zusätzen geändert werden, sofern in den vorliegenden Allgemeinen Bedingungen nicht anders bestimmt ist.
- 9.3. Abweichende zwischen Verkäufer und Käufer vereinbarte Bestimmungen im Einzelkaufvertrag haben Vorrang vor den Bestimmungen des Rahmenkaufvertrages und diesen Allgemeinen Verkaufsbedingungen. Rechtsverhältnisse, die weder im Rahmenkauf- bzw. Einzelkaufvertrag noch mit diesen Allgemeinen Verkaufsbedingungen geregelt werden, richten sich nach dem slowakischen Handelsgesetzbuch und sonstigen geltenden Rechtsvorschriften der Slowakischen Republik; die Geltung der Kollisionsnormen und des UN-Abkommens zum internationalen Warenkauf / CISG/ vom 11.04.1980 sowie eventueller Ergänzungen für den Fall, dass sich der Sitz (Geschäftssitz) des Käufers in einem anderen Land befindet oder die Ware in ein anderes Land gebracht wird, ist ausgeschlossen.
- 9.4. Alle sich aus der Erfüllung des Rahmenkaufvertrages ergebenden Streitigkeiten werden durch gültige Regelung der Vertragsparteien beigelegt. Für Streitigkeiten, die nicht durch gegenseitige Absprache beigelegt werden können, gilt der (ausschließliche) Gerichtsstand des zuständigen Gerichtes der Slowakischen Republik.
- 9.5. Diese Allgemeinen Bedingungen werden vom Verkäufer gemäß § 273 des slowakischen Handelsgesetzbuches erlassen und gelten ab dem 01.01.2017.