



TITÁN  
CINK

# ERESZCSATORNA RENDSZER FÉLKÖRÍVES



ÁRLISTA  
2024

AJÁNLOTT FOGYASZTÓ ÁRAK



POWERFUL PARTNER FOR YOUR ROOF

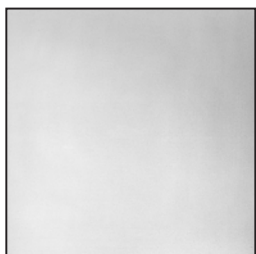

Titán-cink  
Anyag | 3



Csatorna | 6



Dilatációs  
betét | 8



Csatorna  
tartozékok | 10



Csatornatartó | 11



Szeglet | 12



Véglemez | 12



Betorkollócsonk | 13



Könyök | 17



Lefolyócső | 18

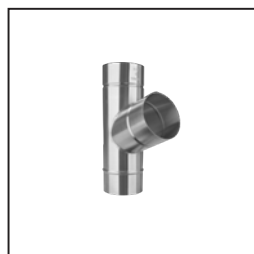

Lefolyócső  
tartozékok | 20



Bilincsfej | 21

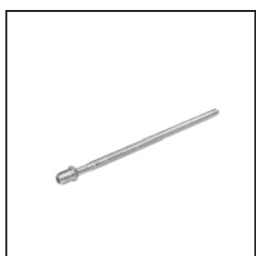

Bilincsfej  
tartozékok | 22



Esőlopó | 25



Állványcső | 26

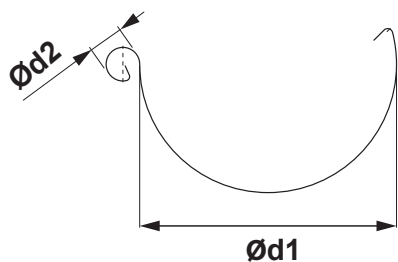

## TETŐERESZ MÉRETEK

(méretek és méretbeli tűrések az EN 612 szerint)

Kiterített szélesség (mm)	200	250	280	333	400	500
Ød1	80	105	127	153	192	250
Ød2	16	18	18	20	22	22

## HEGESZTVE TIG

## BELSŐ FALC

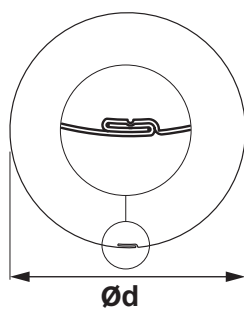
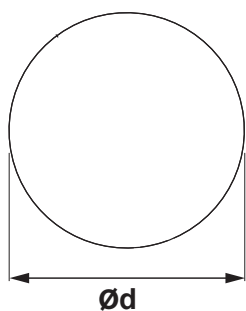

## LEFOLYÓCSŐ MÉRETEK

(méretek és méretbeli tűrések az EN 612 szerint)

Méretek	60	80	100	120	BELSŐ FALC 150
Névleges méret Ød (mm)	60	80	100	120	150

## ERESZCSATORNA TARTÓ KAMPÓK MÉRETEI

(méretek és méretbeli tűrések az EN 612 szerint)

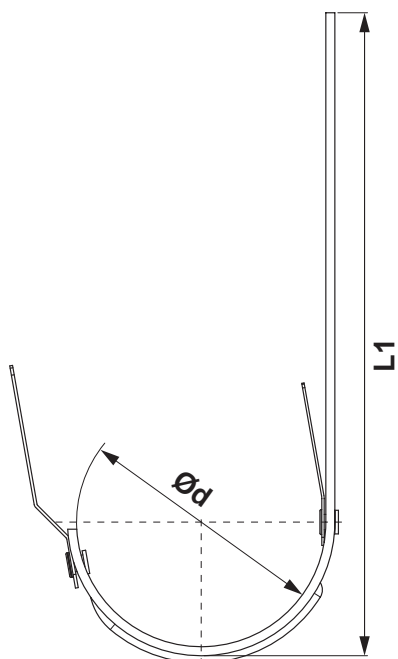

Méretek (mm)	L1	Ød
200	290	80
250	310	105
280	345	127
333 – 550	385	153
333 – 610	445	153
400	400	192

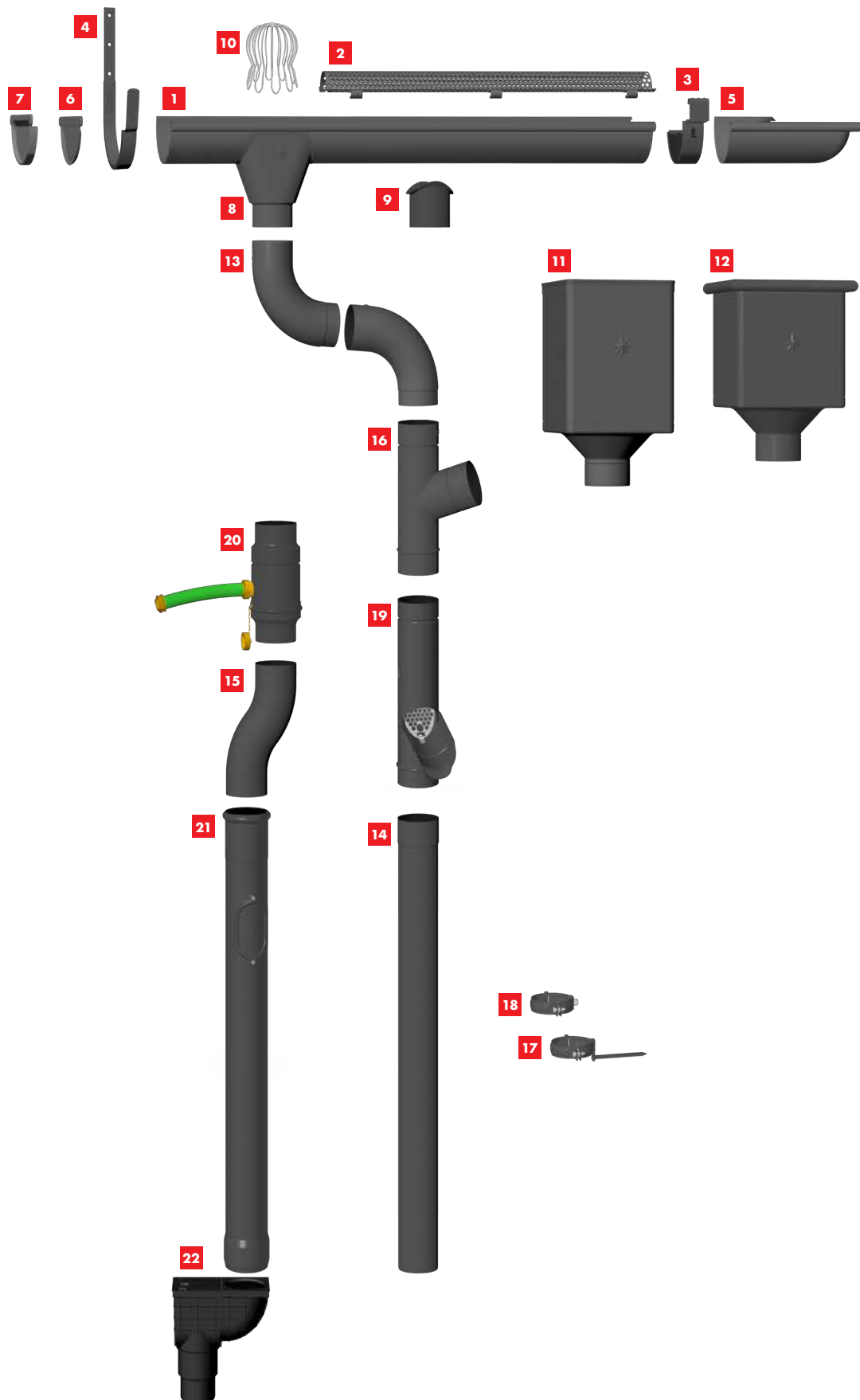

- 1** Csatorna körszelvény
- 2** Lombrács
- 3** Toldó
- 4** Csatornatartó
- 5** Külső szeglet
- 6** Véglemez
- 7** Véglemez gumis
- 8** Betorkollócsonk
- 9** Csonk
- 10** Lombkosár
- 11** Vízyűjtő üst DESIGN
- 12** Vízyűjtő üst KÖBÖS
- 13** Könyök
- 14** Lefolyócső
- 15** Lábazati elem
- 16** Y-Elágazás
- 17** Bilincs szárral
- 18** Bilincsfej menetes M10
- 19** Esőlopó szűrővel
- 20** Esőlopó tömlővel
- 21** Reviso állványcső
- 22** Esővíz elvezető, függőlege





TITÁN  
CINK



# TITÁN-CINK

---



## CSATORNA KÖRSZELVÉNYU [s=0,65 mm]

TZ-TZZ

Névleges méret	Hossz m	EAN szám	Csomagolás m		Ár áfával [HUF/m]
					
<b>200</b>	3,0	047939	15	1 200	<b>3 430,00</b>
<b>250</b>	2,0	047946	10	480	<b>3 280,00</b>
<b>250</b>	3,0	047960	15	720	<b>3 080,00</b>
<b>250</b>	4,0	047984	20	960	<b>3 080,00</b>
<b>250</b>	5,0	047991	25	1 200	<b>3 080,00</b>
<b>250</b>	6,0	048004	30	1 440	<b>3 080,00</b>
<b>280</b>	2,0	048028	10	420	<b>3 630,00</b>
<b>280</b>	3,0	048042	15	630	<b>3 430,00</b>
<b>280</b>	4,0	048066	20	840	<b>3 430,00</b>
<b>280</b>	5,0	048080	25	1 050	<b>3 430,00</b>
<b>280</b>	6,0	048097	30	1 260	<b>3 430,00</b>
<b>333</b>	2,0	048103	10	330	<b>4 030,00</b>
<b>333</b>	3,0	048127	15	495	<b>3 850,00</b>
<b>333</b>	4,0	048141	20	660	<b>3 850,00</b>
<b>333</b>	5,0	048165	25	825	<b>3 850,00</b>
<b>333</b>	6,0	048196	30	990	<b>3 850,00</b>
<b>400</b>	4,0	048219	20	540	<b>5 310,00</b>
<b>400</b>	6,0	048233	30	810	<b>5 310,00</b>





TITÁN-CINK



## CSATORNA KÖRSZELVÉNYU [s=0,70 mm]

TZ-TZZ



Névleges méret	Hossz m	EAN szám	Csomagolás m		Ár áfával [HUF/m]
					
<b>500 *</b>	4,0	048257	20	–	<b>10 140,00</b>

\* Gyártás rendelésre



## CSATORNA KÖRSZELVÉNYU [s=0, 60 mm]

TZ-TZZ



Névleges méret	Hossz m	EAN szám	Csomagolás m		Ár áfával [HUF/m]
					
<b>250 *</b>	3,0	047953	15	720	<b>3 210,00</b>
<b>250 *</b>	4,0	047977	20	960	<b>3 210,00</b>
<b>333 *</b>	3,0	048110	15	495	<b>4 210,00</b>
<b>333 *</b>	4,0	048134	20	660	<b>4 210,00</b>
<b>333 *</b>	5,0	048158	25	825	<b>4 210,00</b>
<b>333 *</b>	6,0	048189	30	990	<b>4 210,00</b>

\* Gyártás rendelésre



## FEKVÖERESZ

TZ-TZZS



Névleges méret	Hossz m	EAN szám	Csomagolás m		Ár áfával [HUF/m]
					
<b>650</b>	4,0	000439	4	200	<b>13 770,00</b>

\* Gyártás rendelésre

## DILATÁCIÓS BETÉT

TZ-TZZDI





Névleges méret	EAN szám	Csomagolás db		Ár áfával [HUF/db]
				
250/260	082688	3	360	5 980,00
280/260	082695	3	360	6 070,00
333/260	082701	5	200	6 070,00
400/260	082718	5	200	7 790,00



## FEKVÖERESZ DILATÁCIO



TZ-TZZSDI

Névleges méret	EAN szám	Csomagolás db		Ár áfával [HUF/db]
				
670/260	082725	1	40	16 160,00



## DILATÁCIO

TZ-TZZDIP

Névleges méret	Hossz m	EAN szám	Csomagolás m		Ár áfával [HUF/m]
					
260	3,0	028020	3	120	19 930,00
260	6,0	028037	6	240	19 930,00



## A DILATÁCIÓS ERESZCSATORNA ÉS SZALAG HASZNÁLATA

### DILATÁCIÓS ERESZCSATORNA

**Szerelési példa: Függő, ereszcatorna 500 mm kiterített szélességig.**  
A dilatációs ereszcatornát 15 m-es közböben kell felszerelni. A külső szögletre és az ereszcatorna elejére elég a normál érték fele: legfeljebb 7,5 m. A belső szögletre a normál érték negyede felel meg: legfeljebb 3,75 m. Egyéb anyagokra és méretekre vonatkozóan: lásd az alábbi táblázatot. A szögletek mindig szilárd pontokként számíthatók.

### ETŐERESZEK FÉLKÖRÍVES DILATÁCIÓS ERESZCSATORNÁK

Ereszcatorna kiterített szélessége	Alumínium	Acél, Titán-cink, Réz, Rozsdamentes acél
< 500	12	15
> 500	8	10

### DILATÁCIÓS SZALAG

**Belső beépítés:** az alapra ragasztás nélkül rögzített ereszcatornák, nem szokványos profilú és lemezborítású falazattal ellátott tetők

### TETŐERESZ DILATÁCIÓS SZALAG

Ereszcatorna kiterített szélessége	Alumínium	Acél, Titán-cink, Réz, Rozsdamentes acél
< 500	8	10
> 500	6	8

A külső szögletre vagy az ereszcatorna elejére elég a normál érték fele. A belső szögletre a normál érték egynegyede érvényes.

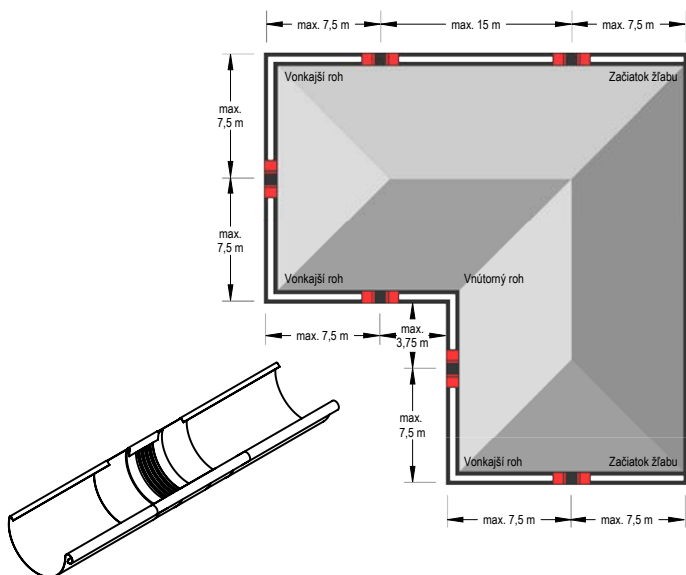

#### Megjegyzés a dilatációs ereszcatorna szereléséhez.

A forrasztás segítségével végzett szerelésnél először a középső gumi alkatrészt kell vizes ronggyal letakarni (hogy a meleg ne terjedjen át a középső gumi alkatrészbe). Be kell tartani a középső gumi alkatrésztől mért 6 cm legkisebb távolságot. Minden esetben kerülni kell a gumi nyílt lánggal való érintkezését.

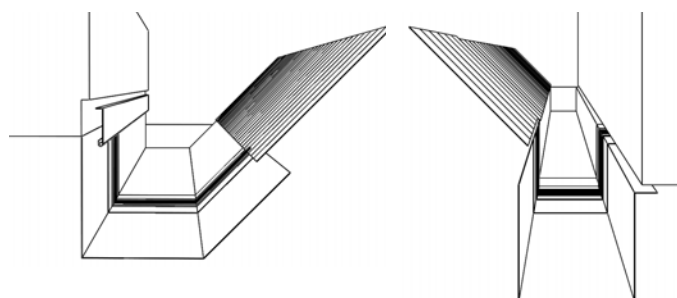

#### Megjegyzés a dilatációs szalag alkalmazásához.

A dilatációs szalag hajlításánál, szerelésénél győződjön meg arról, hogy:

- A hajlító-pofák rádiusza legalább 2 mm.
- A bádoglemez 1 mm vastagságától be kell tartani a hajlítási sugár 5 mm-es legkisebb értékét.
- A hajlító pofákat a hajlítás során a nyíróhatás - a gumi megrongálásának a megelőzése - céljából a középső gumi alkatrész 3 - 4 mm-es vastagságára kell beállítani.
- A középső gumi elem a hajlítás során nem lehet összenyomva, vagy megrongálva. Ezért egy 2-5 mm (vastag), úgy meghajlított alumínium bádoglemezt kellene alkalmazni, hogy az a hajlító pofák védőelemeként lehessen rögzítve. Így nagyobb hajlítási sugár érhető el megakadályozva a középső gumirész sérülését.



## ALUMÍNIUM LOMBRÁCS

W-WZNLM

Névleges méret	Hossz m	EAN szám	Csomagolás db		Ár áfával [HUF/db]
333	2,0	064905	25	300	11 290,00

## PVC LOMBRÁCS

SD-ZNL MREZKA

Névleges méret	Hossz m	EAN szám	Csomagolás db		Ár áfával [HUF/db]
171	1,0	008473	30	450	1 990,00
171	1,0	008466	30	450	1 990,00

## PVC LOMBRÁCS

SD-ZNL N

Névleges méret	Hossz m	EAN szám	Csomagolás db		Ár áfával [HUF/db]
250	3,0	008480	10	400	10 580,00
280-333	3,0	008497	10	400	10 630,00

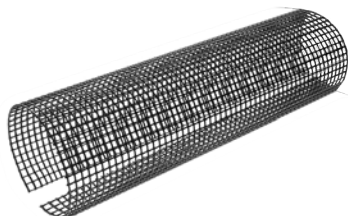



## TOLDÓ

## TZ-TZSPZ

Névleges méret	EAN szám	Csomagolás db		Ár áfával [HUF/db]
<b>250 *</b>	102454	5	600	<b>A TESZTELÉSBEN</b>
<b>280 *</b>	102461	5	600	<b>A TESZTELÉSBEN</b>
<b>333 *</b>	102478	5	600	<b>A TESZTELÉSBEN</b>

\* Gyártás rendelésre

## ŽL'ABOVÝ HÁK OBAL'OVANÝ

## TZ-TZHOB



Névleges méret	Anyag	EAN szám	Csomagolás db		Ár áfával [HUF/db]
<b>200/380</b>	25/6	032805	10	1 000	<b>1 950,00</b>
<b>250/430</b>	25/6	032812	10	1 000	<b>1 550,00</b>
<b>280/480</b>	25/6	032829	10	1 000	<b>1 680,00</b>
<b>333/550</b>	25/6	032836	10	1 000	<b>1 770,00</b>
<b>333/610</b>	25/6	032843	10	1 000	<b>2 100,00</b>
<b>400/650</b>	25/6	032850	10	500	<b>2 810,00</b>

TITÁN-CINK



## CSATORNATARTÓ FEKVÓERESZ OBAL'OVANÝ

## TZ-TZHOBSSN

Névleges méret	Anyag	EAN szám	Csomagolás db		Ár áfával [HUF/db]
<b>4</b>	25/6	000910	15	300	<b>7 660,00</b>

## KÜLSŐ SZEGLET

## TZ-TZRA

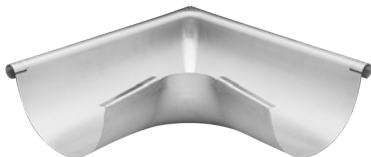

Névleges méret	EAN szám	Csomagolás db		Ár áfával [HUF/db]
200	000811	5	150	6 640,00
250	000828	5	150	6 640,00
280	000835	5	150	7 350,00
333	000842	5	150	7 350,00
400	000859	5	150	14 570,00

## BELSŐ SZEGLET

## TZ-TZRI



Névleges méret	EAN szám	Csomagolás db		Ár áfával [HUF/db]
200	000866	5	150	6 640,00
250	000873	5	150	6 640,00
280	000880	5	150	7 350,00
333	000897	5	150	7 350,00
400	000903	5	150	14 570,00

## VÉGLEMEZ

## TZ-TZCL



Névleges méret	EAN szám	Csomagolás db		Ár áfával [HUF/db]
200	001665	6/60	1 440	350,00
250	001672	50	4 500	310,00
280	001689	50	4 500	350,00
333	001696	50	4 500	420,00
400	001702	4/40	960	690,00

## VÉGLEMEZ GUMIS

## TZ-TZCLG



Névleges méret	EAN szám	Csomagolás db		Ár áfával [HUF/db]
250 *	004390	25	2 250	A TESZTELÉSBEN
280 *	004406	25	2 250	A TESZTELÉSBEN
333 *	004413	25	2 250	A TESZTELÉSBEN

\* Gyártás rendelésre

## BETORKOLLÓCSONK

TZ-TZKL



Névleges méret	EAN szám	Csomagolás db		Ár áfával [HUF/db]
<b>200/60</b>	003775	20	600	<b>3 850,00</b>
<b>250/60</b>	003782	20	600	<b>3 590,00</b>
<b>250/80</b>	003799	20	600	<b>2 880,00</b>
<b>280/80</b>	003805	20	600	<b>3 610,00</b>
<b>280/100</b>	003812	20	600	<b>3 320,00</b>
<b>333/80</b>	003829	20	600	<b>4 430,00</b>
<b>333/100</b>	003836	20	600	<b>3 630,00</b>
<b>333/120</b>	003843	15	300	<b>5 090,00</b>
<b>400/100</b>	003850	15	300	<b>7 080,00</b>
<b>400/120</b>	003867	15	300	<b>7 840,00</b>
<b>400/150</b>	003874	15	300	<b>9 300,00</b>

KÍNÁLATUNKBAN SZEREPEL EGY ÚJ, FÉDER RÖGZÍTŐ RENDSZERREL RENDELKEZŐ PRÉMIUM ÚST, AMELY LEHETŐVÉ TESZI A KÖNYÖK IGÉNYELT IRÁNYBA TÖRTÉNŐ KÖNNYŰ ELFORDÍTÁSÁT, ÉS MINDEN HELYZETBEN MEGBÍZHATÓAN TARTJA HELYZETÉT. BÁRMILYEN KÖNYÖKRE SZEGECSELES NÉLKÜL FELSZERELHETŐ.



## CSONK

TZ-TZHRD



Névleges méret	EAN szám	Csomagolás db		Ár áfával [HUF/db]
80	102539	40	1 000	1 020,00
100	102546	25	1 000	1 150,00
120	102553	15	750	1 550,00

## ROZSDAMENTES ACÉL LOMBKOSÁR

N-NZN



Névleges méret	EAN szám	Csomagolás db		Ár áfával [HUF/db]
60	001153	30	2 160	2 460,00
80	001160	20	1 440	2 480,00
100	001177	15	1 080	2 520,00
120	001184	10	720	2 750,00
150	001191	5	360	4 340,00





## VÍZGYÜJTŐ ÜST DESIGN

TZ-TZKLZ DE



Névleges méret	EAN szám	Csomagolás db		Ár áfával [HUF/db]
80	007834	2	36	28 780,00
100	007858	2	36	28 780,00
120	007872	2	36	29 220,00

## VÍZGYÜJTŐ ÜST DESIGN EXCENTRIKUS

TZ-TZKLZ DX



Névleges méret	EAN szám	Csomagolás db		Ár áfával [HUF/db]
80 *	007896	2	36	33 210,00
100	007926	2	36	33 210,00
120	007957	2	36	33 870,00

\* Gyártás rendelésre

## VÍZGYÜJTŐ ÜST KÖBÖS

TZ-TZKLZ KU



Névleges méret	EAN szám	Csomagolás db		Ár áfával [HUF/db]
80 *	007841	2	36	43 040,00
100	007865	2	36	43 040,00
120	007889	2	36	43 040,00

\* Gyártás rendelésre

## VÍZGYÜJTŐ ÜST KÖBÖS EXCENTRIKUS

TZ-TZKLZ KX



Névleges méret	EAN szám	Csomagolás db		Ár áfával [HUF/db]
80	007902	2	36	43 390,00
100	007933	2	36	43 390,00
120	007964	2	36	44 280,00

## VÍZGYÜJTŐ ÜST KÖBÖS KIFOLYÁSSAL EXCENTRIKUS TZ-TZKLZ KXV





Névleges méret	EAN szám	Csomagolás db		Ár áfával [HUF/db]
80	007919	2	36	60 660,00
100	007940	2	36	60 660,00
120	007971	2	36	61 110,00

## TÖMÍTŐ GUMI VÍZGYUJTÓ ÚSTRE

P-PKLZ T



Névleges méret	EAN szám	Csomagolás db		Ár áfával [HUF/db]
				
<b>IC 70-85</b>	077103	5	600	<b>1 770,00</b>
<b>IC 100-110</b>	077110	5	600	<b>1 820,00</b>
<b>IC 110-125</b>	077097	5	600	<b>1 860,00</b>
<b>PS 70-85</b>	077134	5	600	<b>1 990,00</b>
<b>PS 100-110</b>	077141	5	600	<b>2 170,00</b>
<b>PS 110-125</b>	077127	5	600	<b>2 210,00</b>

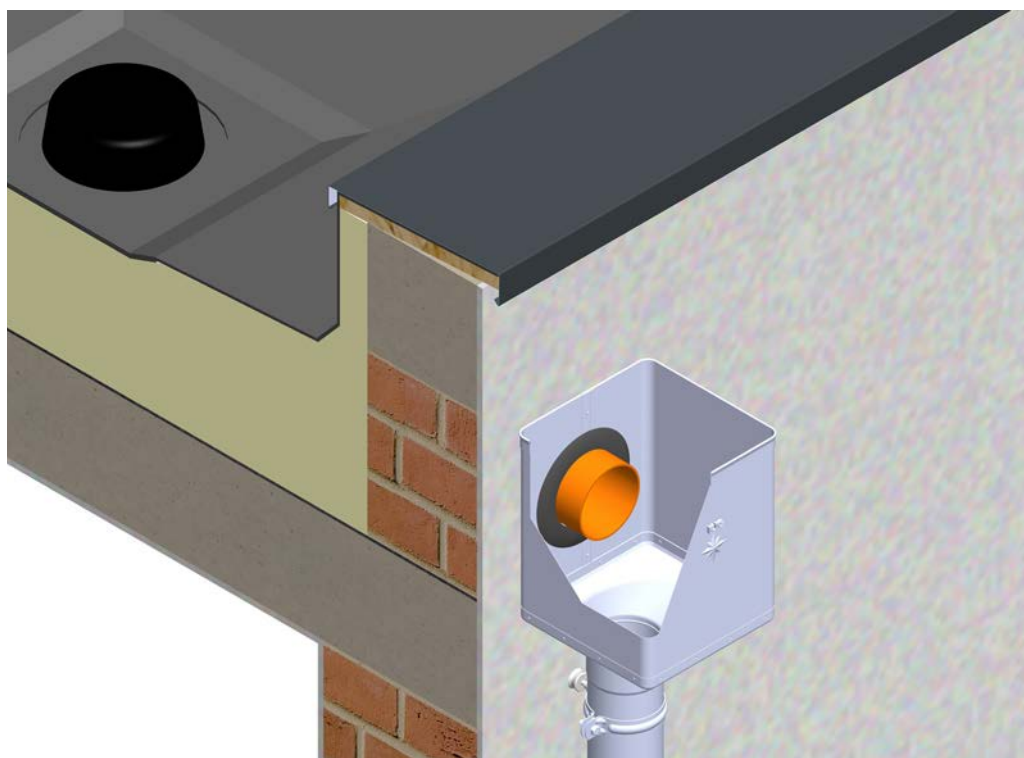

## KÖNYÖK 72°

TZ-TZK



Névleges méret	EAN szám	Csomagolás db		Ár áfával [HUF/db]
60	083081	25	600	2 700,00
80	083098	25	400	1 970,00
100	083111	25	300	2 300,00
120	083135	15	180	4 960,00
150	083159	5	90	17 270,00

## KÖNYÖK 85°

TZ-TZKR



Névleges méret	EAN szám	Csomagolás db		Ár áfával [HUF/db]
80	083104	25	400	3 450,00
100	083128	25	300	3 680,00
120	083142	15	180	8 100,00

TITÁN-CINK

## KÖNYÖK 40°

TZ-TZKT



Névleges méret	EAN szám	Csomagolás db		Ár áfával [HUF/db]
80	083166	25	400	2 390,00
100	083173	25	300	3 060,00
120	083180	15	240	5 980,00

## LEFOLYÓCSŐ [s=0,65 mm]

TZ-TZZR



Névleges méret	Hossz m	EAN szám	Csomagolás m		Ár áfával [HUF/m]
<b>60</b>	2,0	047618	2	490	<b>3 060,00</b>
<b>60</b>	3,0	047625	3	735	<b>3 060,00</b>
<b>80</b>	1,0	047649	10	100	<b>3 370,00</b>
<b>80</b>	2,0	047663	2	250	<b>3 230,00</b>
<b>80</b>	3,0	047687	3	375	<b>3 230,00</b>
<b>80</b>	4,0	047694	4	500	<b>3 230,00</b>
<b>80 *</b>	5,0	047700	5	625	<b>3 230,00</b>
<b>80 *</b>	6,0	047717	6	750	<b>3 230,00</b>
<b>100</b>	1,0	047731	10	70	<b>4 070,00</b>
<b>100</b>	2,0	047755	2	160	<b>3 940,00</b>
<b>100</b>	3,0	047779	3	240	<b>3 940,00</b>
<b>100</b>	4,0	047793	4	320	<b>3 940,00</b>
<b>100 *</b>	5,0	047816	5	400	<b>3 940,00</b>
<b>100 *</b>	6,0	047823	6	480	<b>3 940,00</b>
<b>120</b>	1,0	047830	8	48	<b>5 200,00</b>
<b>120</b>	2,0	047847	2	120	<b>5 000,00</b>
<b>120</b>	3,0	047854	3	180	<b>5 000,00</b>
<b>120</b>	4,0	047878	4	240	<b>5 000,00</b>
<b>120 *</b>	5,0	047892	5	300	<b>5 000,00</b>
<b>120 *</b>	6,0	047908	6	360	<b>5 000,00</b>

\* Gyártás rendelésre



## LEFOLYÓCSŐ [s=0,70 mm]

TZ-TZZR

Névleges méret	Hossz m	EAN szám	Csomagolás m		Ár áfával [HUF/m]
<b>150<sup>1</sup></b>	4,0	047922	4	112	<b>10 980,00</b>

<sup>1</sup> BELSŐ FALC



## LEFOLYÓCSŐ [s=0, 60 mm]

TZ-TZZR

Névleges méret	Hossz m	EAN szám	Csomagolás m		Ár áfával [HUF/m]
<b>80 *</b>	1,0	047632	10	100	<b>3 450,00</b>
<b>80 *</b>	2,0	047656	2	250	<b>3 450,00</b>
<b>80 *</b>	3,0	047670	3	375	<b>3 410,00</b>
<b>80 *</b>	4,0	081742	4	500	<b>3 410,00</b>
<b>80 *</b>	5,0	081759	5	625	<b>3 410,00</b>
<b>80 *</b>	6,0	081766	6	750	<b>3 410,00</b>
<b>100 *</b>	1,0	047724	10	70	<b>4 250,00</b>
<b>100 *</b>	2,0	047748	2	160	<b>4 250,00</b>
<b>100 *</b>	3,0	047762	3	240	<b>4 210,00</b>
<b>100 *</b>	4,0	047786	4	320	<b>4 210,00</b>
<b>100 *</b>	5,0	047809	5	400	<b>4 210,00</b>
<b>100 *</b>	6,0	081773	6	480	<b>4 210,00</b>

\* Gyártás rendelésre



## IDEIGLENES FÓLIACSŐ

SD-ZR FOLIA KJG

Rozmiar nominalny	Hossz m	EAN szám	Csomagolás m		Ár áfával [HUF/m]
<b>60-150</b>	100,0	139726	100	6 000	<b>170,00</b>



## LÁBAZATI ELEM

TZ-TZKO

Névleges méret	EAN szám	Csomagolás db		Ár áfával [HUF/db]
80	047380	20	320	4 070,00
100	047397	20	240	4 960,00
120	047403	15	180	9 300,00

## Y-ELÁGAZÁS 72°

TZ-TZZO

Névleges méret	EAN szám	Csomagolás db		Ár áfával [HUF/db]
80/80	102560	4	90	7 440,00
100/60	102577	4	120	7 970,00
100/80	102584	4	120	7 970,00
100/100	102591	4	120	7 970,00
120/80	102607	3	90	9 920,00
120/100	102614	3	90	9 920,00
120/120	102621	3	90	9 920,00
150/120 *	102638	2	36	16 120,00
150/150 *	102645	2	36	17 490,00

\* Gyártás rendelésre



## BILINCS SZÁRRAL 150 mm

TZ-TZO



Névleges méret	EAN szám	Csomagolás db		Ár áfával [HUF/db]
80	008503	25	1 000	<b>1 330,00</b>
100	008510	25	1 000	<b>1 460,00</b>
120	008527	25	1 000	<b>1 550,00</b>

## BILINCS SZÁRRAL 200 mm

TZ-TZOD



Névleges méret	EAN szám	Csomagolás db		Ár áfával [HUF/db]
80	008534	25	1 000	<b>1 420,00</b>
100	008541	25	1 000	<b>1 530,00</b>
120	008558	25	1 000	<b>1 620,00</b>

## BILINCS SZÁRRAL 300 mm

TZ-TZODD



Névleges méret	EAN szám	Csomagolás db		Ár áfával [HUF/db]
100	008572	20	800	<b>1 640,00</b>
120	008589	20	800	<b>1 820,00</b>

## BILINCSFEJ MENETES M10

TZ-TZOB





Névleges méret	EAN szám	Csomagolás db		Ár áfával [HUF/db]
60	000132	25	3 000	<b>1 750,00</b>
80	000149	25	3 000	<b>1 330,00</b>
100	000156	25	3 000	<b>1 420,00</b>
120	000163	25	3 000	<b>1 640,00</b>
150	000170	20	2 400	<b>2 210,00</b>



## ROZSDAMENTES ACÉL CSAVAR BILINCSHEZ M6x20



P-POB-NSK

Névleges méret	EAN szám	Csomagolás db		Ár áfával [HUF/db]
				
M6 x 20 *	071675	1	–	70,00

\* Gyártás rendelésre

## CSAVAR BILINCSHEZ MENETES SZÁRRAL TORX M10

P-POB-HT



Névleges méret	EAN szám	Csomagolás db		Ár áfával [HUF/db]
				
80	002464	100	40 000	440,00
140	002471	100	28 000	550,00
200	002488	100	20 000	690,00
250	002495	100	16 000	750,00
300	002501	100	11 200	750,00



TITÁN-CINK

## TIPLI M10



P-POB-HN DB

Névleges méret	EAN szám	Csomagolás db		Ár áfával [HUF/db]
				
120	002426	100	25 000	180,00



## TIPLI ZÁRO KUPAKALL M10



P-POB-HN DB

Névleges méret	EAN szám	Csomagolás db		Ár áfával [HUF/db]
				
180	002433	100	12 000	190,00
240	002440	100	12 000	220,00
280	002457	100	12 000	230,00



## TŐCSAVAR TORX M10

P-POB-ZT/SZ

Névleges méret	EAN szám	Csomagolás db		Ár áfával [HUF/db]
				
140	002587	50	10 400	200,00
180	002594	50	10 400	240,00



## HUNGAROCELL TIPLI M10

P-POB-HN IZOL



Névleges méret	EAN szám	Csomagolás db		Ár áfával [HUF/db]
<b>M10 x 96</b>	001207	25	2 625	<b>1 200,00</b>

## SZIGETELŐ DÜBEL CSAVARHEGY TÉGLA SZIGETELÉS NÉLKÜL P-POB-HN WDVS140 M10



Névleges méret	EAN szám	Csomagolás db		Ár áfával [HUF/db]
<b>140</b>	144843	1/5	750	<b>2 130,00</b>

## SZIGETELŐ DÜBEL CSAVARHEGY SZIGETELÉSSSEL ELLÁTOTT TÉGLA P-POB-HN WDVS300 M10



Névleges méret	EAN szám	Csomagolás db		Ár áfával [HUF/db]
<b>300</b>	144850	1/5	500	<b>3 450,00</b>

## ROZSDAMENTES ACÉL UNI PLATFORM OB M10 MÉRETŰ BILINCS RÖGZÍTÉSÉHEZ P-POB-HN PLAT M10



Névleges méret	EAN szám	Csomagolás db		Ár áfával [HUF/db]
<b>M10</b>	144836	25/500	5 000	<b>1 480,00</b>

## MENETES RÚD M10

P-POB-ZT



Névleges méret	EAN szám	Csomagolás db		Ár áfával [HUF/db]
60	002556	100	20 800	90,00
100	002563	100	15 600	130,00
150	002570	50	10 400	240,00

## FALRA ROGZÍTHETŐ CSÖBILINCS TALP M10

P-POB-ZT MP



Névleges méret	EAN szám	Csomagolás db		Ár áfával [HUF/db]
80 x 30	002518	25	5 200	510,00

## TAKARÓSAPKA MENETES SZÁRHOZ

P-POB-HT AKG



Névleges méret	EAN szám	Csomagolás db		Ár áfával [HUF/db]
29 x 13	002280	50	16 800	110,00
29 x 13	002211	50	16 800	110,00
29 x 13	002235	50	16 800	110,00
29 x 13	002266	50	16 800	110,00
29 x 13	002242	50	16 800	110,00
29 x 13	002228	50	16 800	110,00
29 x 13	002273	50	16 800	110,00
29 x 13	002259	50	16 800	110,00
29 x 13	002297	50	16 800	110,00

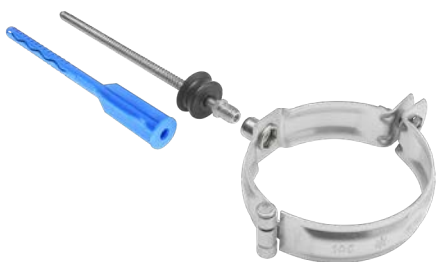

## ESŐLOPÓ

TZ-TZZV



Névleges méret	EAN szám	Csomagolás db		Ár áfával [HUF/db]
80	035011	6	180	4 690,00
100	035028	5	150	5 760,00
120	035035	3	90	7 350,00

## ESŐLOPÓ SZÜRÖVEL

TZ-TZZVS



Névleges méret	EAN szám	Csomagolás db		Ár áfával [HUF/db]
80	034984	6	180	5 760,00
100	034991	5	150	6 600,00
120	035004	3	90	11 070,00

## ESŐLOPÓ TÖMLŐVEL

TZ-TZZVHA



Névleges méret	EAN szám	Csomagolás db		Ár áfával [HUF/db]
80	001450	1	60	26 570,00
120	001474	1	60	43 840,00

## VÍZLOPÓ TÖMLŐVEL ÉS GOMBBAL

TZ-TZZVHAG



Névleges méret	EAN szám	Csomagolás db		Ár áfával [HUF/db]
100	001467	1	60	27 900,00



## ACÉL REVISO ÁLLVÁNYCSŐ SZÍN

P-POZR

Névleges méret	Hossz m	EAN szám	Csomagolás db		Ár áfával [HUF/db]
80	1,0	009708	1	70	26 570,00
100	1,0	009715	1	60	19 930,00
100	1,5	009722	1	60	39 410,00



## ACÉL REVISO ÁLLVÁNYCSŐ SZÍN

P-POZR

Névleges méret	Hossz m	EAN szám	Csomagolás db		Ár áfával [HUF/db]
120	1,0	009739	1	40	46 490,00
120	1,5	009746	1	40	63 320,00

TITÁN-CINK



## GUMIS BILINCS CSAVAROS M10

P-POB-OZR

Névleges méret	EAN szám	Csomagolás db		Ár áfával [HUF/db]
80	002525	25	1 250	690,00
100	002532	25	1 250	890,00
120	002549	20	1 000	1 000,00



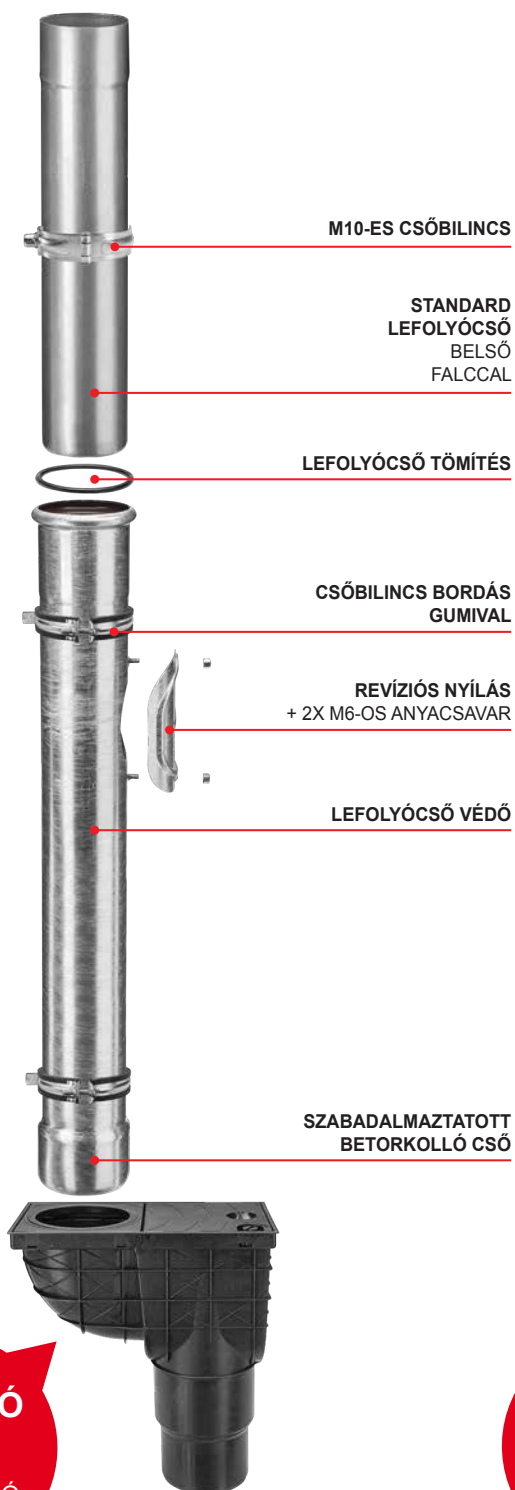

**A VERZIÓ**  
PVC  
SZENNY  
VÍZFELFOGÓ

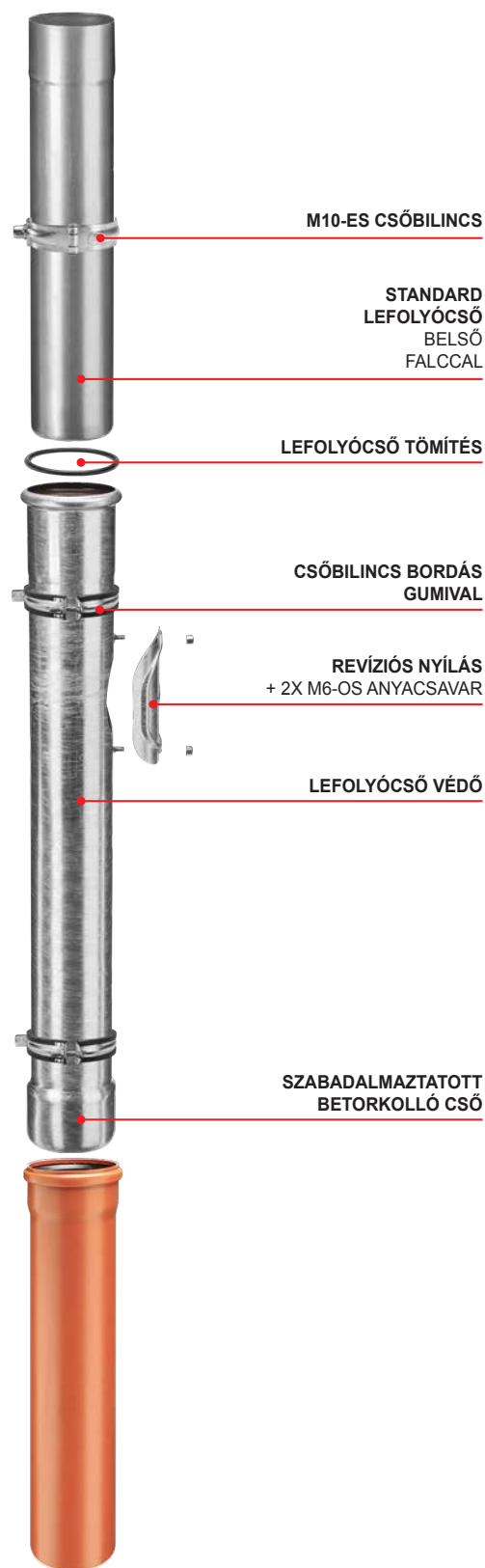

**B VERZIÓ**  
PVC  
SZENNYVÍZ  
CSŐVEZETÉK

