



ODVODNI SISTEM POLUKRUŽNI



CENOVNIK

2024

PREPORUČENE PRODAJNE CENE



POWERFUL PARTNER FOR YOUR ROOF

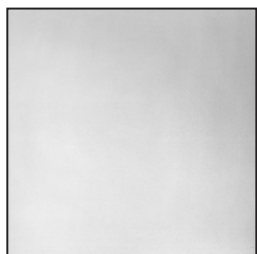

Titan cink
materijal | 3



Oluk | 6



Dilatacija
oluka | 8



Oluk
oprema | 10



Kuka | 11



Krivina | 12



Završetak | 12



Kotlić | 13



Koleno | 17



Cev
vertikala | 18

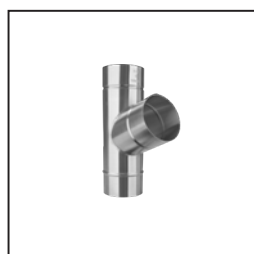

Cev vertikala
oprema | 20



Šelna | 21

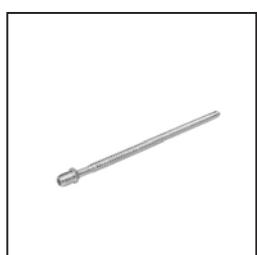

Šelna
oprema | 22



Zadržać
vode | 25



Zaštitna
odvodna cev | 26

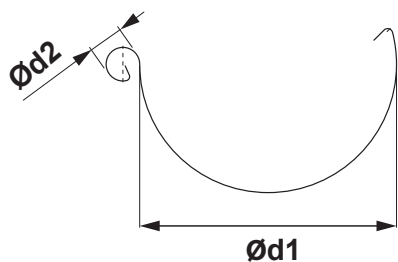

DIMENZIJE KROVNIH OLUKA

(Dimenzije i tolerancije mera po EN 612)

Dimenzije (mm)	200	250	280	333	400	500
Ød1	80	105	127	153	192	250
Ød2	16	18	18	20	22	22

ZAVAREN TIG

UNUTRAŠNJA FALZ

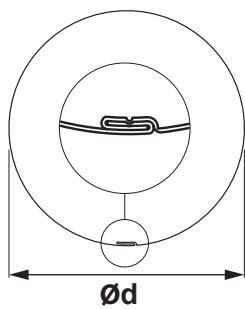
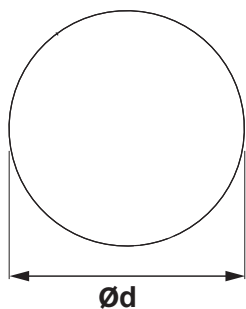

DIMENZIJE CEVI

(Dimenzije i tolerancije mera po EN 612)

Dimenzije	60	80	100	120	UNUTRAŠNJA FALZ 150
Nominalna veličina Ød (mm)	60	80	100	120	150

DIMENZIJE KROVNIH KUKA

(Dimenzije i tolerancije mera po EN 612)

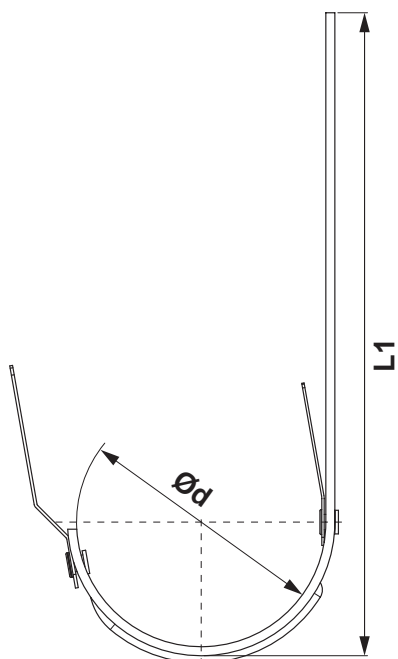

Dimenzije (mm)	L1	Ød
200	290	80
250	310	105
280	345	127
333 – 510	345	153
333 – 550	385	153
333 – 610	445	153
400	400	192

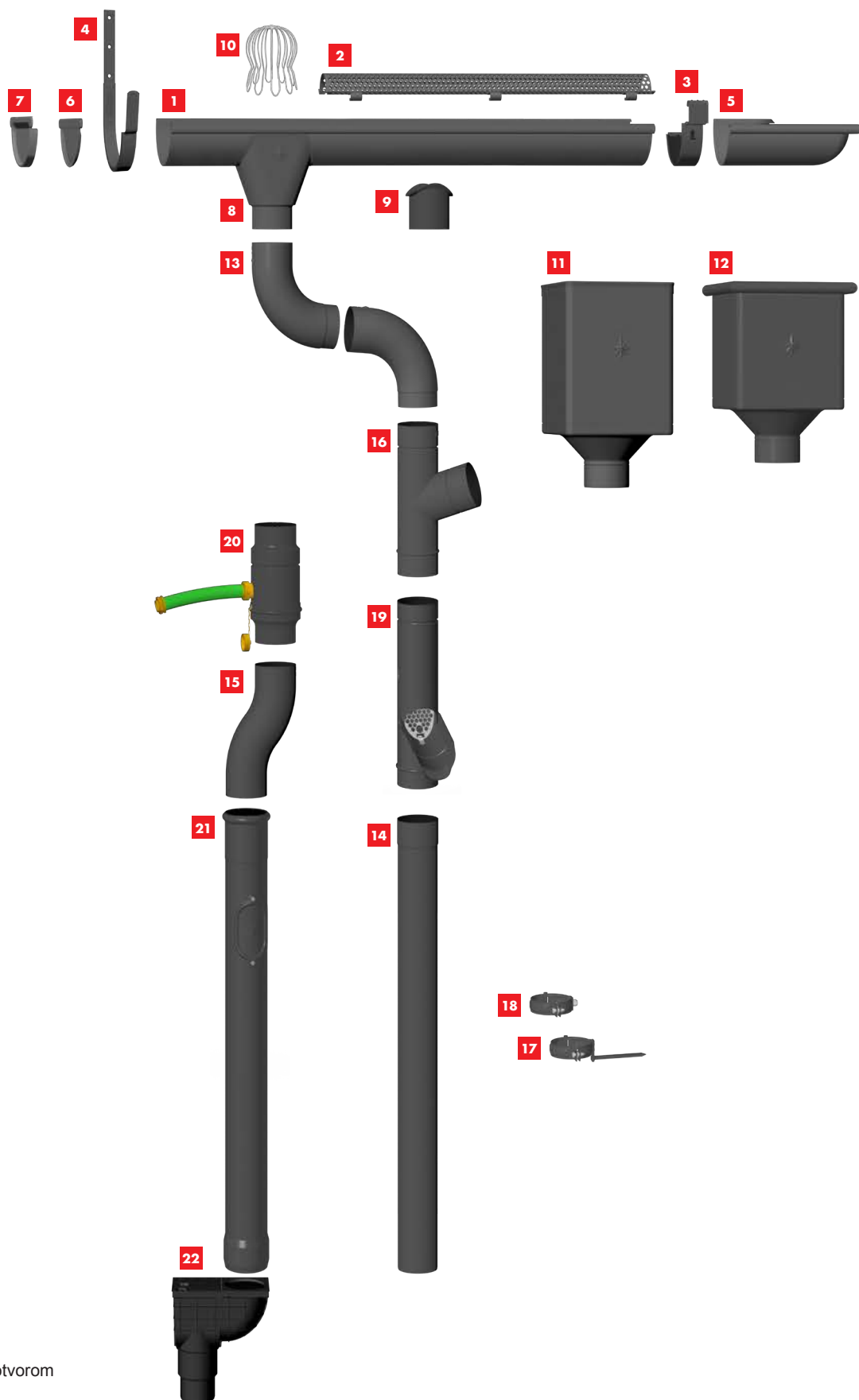

- 1** Oluk polukružni
- 2** Zadržáč nečistoća
- 3** Spojnica za oluk
- 4** Kuka
- 5** Krivina spoljašnja
- 6** Završetak
- 7** Završetak sa gumom
- 8** Kotlić
- 9** Štucna
- 10** Zadržáč smeća
- 11** Sabirni kotlić DESIGN
- 12** Sabirni kotlić KUBNI
- 13** Koleno
- 14** Cev vertikala
- 15** Koleno odskočno
- 16** Redukcija cevi
- 17** Šelna sa klinom
- 18** Šelna s navojem M10
- 19** Zadržáč vode sa sitom
- 20** Zadržáč vode sa crevom
- 21** Zaštitna odvodna cev sa rev. otvorom
- 22** Kanalizacioni odvod





CINKOTIT



OLUK POLUKRUŽNI [s=0,65 mm]

TZ-TZZ

Nominalna veličina	Dužina u m	EAN broj proizvoda	Pakovanje u m		Cena sa PDV-om [din/m]
					
200	3,0	047939	15	1 200	1 116,00
250	2,0	047946	10	480	1 066,00
250	3,0	047960	15	720	1 001,00
250	4,0	047984	20	960	1 001,00
250	5,0	047991	25	1 200	1 001,00
250	6,0	048004	30	1 440	1 001,00
280	2,0	048028	10	420	1 181,00
280	3,0	048042	15	630	1 116,00
280	4,0	048066	20	840	1 116,00
280	5,0	048080	25	1 050	1 116,00
280	6,0	048097	30	1 260	1 116,00
333	2,0	048103	10	330	1 310,00
333	3,0	048127	15	495	1 253,00
333	4,0	048141	20	660	1 253,00
333	5,0	048165	25	825	1 253,00
333	6,0	048196	30	990	1 253,00
400	4,0	048219	20	540	1 728,00
400	6,0	048233	30	810	1 728,00





CINKOTIT



OLUK POLUKRUŽNI [s=0,70 mm]

TZ-TZZ



Nominalna veličina	Dužina u m	EAN broj proizvoda	Pakovanje u m		Cena sa PDV-om [din/m]
					
500 *	4,0	048257	20	–	3 298,00

* Izrađuje se po narudžbi



OLUK POLUKRUŽNI [s=0, 60 mm]

TZ-TZZ



Nominalna veličina	Dužina u m	EAN broj proizvoda	Pakovanje u m		Cena sa PDV-om [din/m]
					
250 *	3,0	047953	15	720	1 044,00
250 *	4,0	047977	20	960	1 044,00
333 *	3,0	048110	15	495	1 368,00
333 *	4,0	048134	20	660	1 368,00
333 *	5,0	048158	25	825	1 368,00
333 *	6,0	048189	30	990	1 368,00

* Izrađuje se po narudžbi



OLUK LEŽEĆI

TZ-TZZS

Nominalna veličina	Dužina u m	EAN broj proizvoda	Pakovanje u m		Cena sa PDV-om [din/m]
					
650	4,0	000439	4	200	4 478,00

* Izrađuje se po narudžbi

ILATACIJA POLUOKRUGLOG OLUKA

TZ-TZZDI

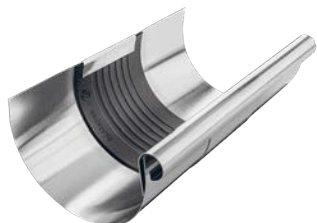

Nominalna veličina	EAN broj proizvoda	Pakovanje u kom		Cena sa PDV-om [din/kom]
250/260	082688	3	360	1 944,00
280/260	082695	3	360	1 973,00
333/260	082701	5	200	1 973,00
400/260	082718	5	200	2 534,00



DILETACIJA ZA LEŽEĆI OLUK

TZ-TZZSDI

Nominalna veličina	EAN broj proizvoda	Pakovanje u kom		Cena sa PDV-om [din/kom]
670/260	082725	1	40	5 256,00



DILATACIONA TRAKA

TZ-TZZDIP

Nominalna veličina	Dužina u m	EAN broj proizvoda	Pakovanje u m		Cena sa PDV-om [din/m]
260	3,0	028020	3	120	6 480,00
260	6,0	028037	6	240	6 480,00

KORIŠTENJE DILATACIONOG ŽLEBA I DILATACIONE TRAKE

DILATACIONI ŽLEB

Primer montaže: Žleb pod oluk razvijene širine do 500 mm. Dilatacioni žleb mora da bude montiran u rastojanjima 15 m. Za spoljašnji ugao i početak žleba važi polovina standardne vrednosti: maksimalno 7,5 m. Za unutrašnji ugao važi četvrtina standardne vrednosti: maksimalno 3,75 m. Za ostale materijale i dimenzije: vidi tabelu niže. Uglovi se uvek računaju kao čvrste tačke.

POLUKRUŽNI DILATACIONI ŽLEBOVI

Razvijena širina žleba	Aluminijum	Pocink, Cinkotit, Bakar, Inox
< 500	12	15
> 500	8	10

DILATACIONA TRAKA

Unutrašnja instalacija: na žlebove pričvršćene bez lepljenja na podlogu krova sa nestandardnim profilom i limenu oplatu zida.

DILATACIONA TRAKA

Razvijena širina žleba	Aluminijum	Pocink, Cinkotit, Bakar, Inox
< 500	8	10
> 500	6	8

Za spoljašnji ugao i početak žleba važi polovina standardne vrednosti. Za unutrašnji ugao važi četvrtina standardne vrednosti.

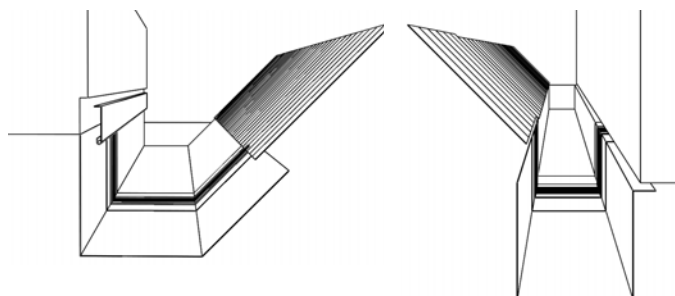
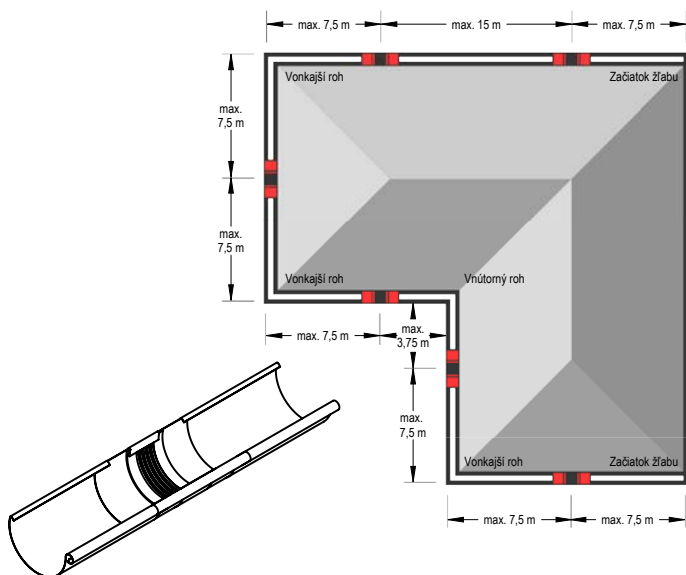

Napomena uz montažu dilatacione trake.

Kada se savijaju i montiraju dilatacioni elementi, proverite sledeće:

- Klešta za savijanje imaju radijus minimalno 2 mm.
- Za debljinu lima 1 mm se mora održati poluprečnik minimalno 5 mm.
- Klešta za savijanje moraju da za vreme savijanja budu podešena za debljinu 3 do 4 mm, kako bi se sprečio efekat sečenja – oštećenja gume.
- Srednji gumeni deo za vreme savijanja ne sme da bude pritisnut ili oštećen. Zbog toga treba koristiti aluminijumsku limenu traku debljine 2 do 5 mm, i saviti je tako, da se može pričvrstiti kao zaštita za klešta za savijanje. Time ćemo dobiti veći poluprečnik savijanja, i sprečiti da se ošteti srednji gumeni deo.

Napomena uz montažu dilatacionih žlebova.

Za vreme montaže lemljenjem, prvo pokrite srednji gumeni deo mokrom krpom (kako ne bi došlo do prenosa topline na srednji gumeni deo). Mora da se održava minimalna udaljenost 6 cm od srednjeg gumenog dela. U svakom slučaju je potrebno izbegavati kontakt gume i plamena.



ALUMINIJUM ZADRŽAČ NEČISTOĆA

W-WZNL M

Nominalna veličina	Dužina u m	EAN broj proizvoda	Pakovanje u kom		Cena sa PDV-om [din/kom]
333	2,0	064905	25	300	3 672,00

PVC SADRŽAČ LIŠĆA

SD-ZNL MREZKA

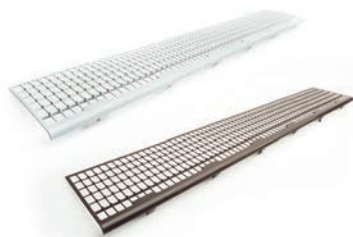

Nominalna veličina	Dužina u m	EAN broj proizvoda	Pakovanje u kom		Cena sa PDV-om [din/kom]
171	1,0	008473	30	450	648,00
171	1,0	008466	30	450	648,00

PVC SADRŽAČ LIŠĆA

SD-ZNL N

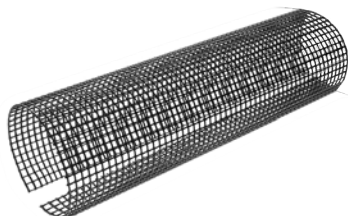



Nominalna veličina	Dužina u m	EAN broj proizvoda	Pakovanje u kom		Cena sa PDV-om [din/kom]
250	3,0	008480	10	400	3 442,00
280-333	3,0	008497	10	400	3 456,00





SPOJNICA ZA OLUK

TZ-TZSPZ



Nominalna veličina	EAN broj proizvoda	Pakovanje u kom		Cena sa PDV-om [din/kom]
				
250 *	102454	5	600	U PROCESU TESTIRANJA
280 *	102461	5	600	U PROCESU TESTIRANJA
333 *	102478	5	600	U PROCESU TESTIRANJA

* Izrađuje se po narudžbi



KUKA

TZ-TZHOB



Nominalna veličina	Materijal	EAN broj proizvoda	Pakovanje u kom		Cena sa PDV-om [din/kom]
					
200/380	25/6	032805	10	1 000	634,00
250/430	25/6	032812	10	1 000	504,00
280/480	25/6	032829	10	1 000	547,00
333/550	25/6	032836	10	1 000	576,00
333/610	25/6	032843	10	1 000	684,00
400/650	25/6	032850	10	500	914,00

CINKOTIT



KUKA ZA LEŽEĆI OLUK OJAČANA

TZ-TZHOBSSN

Nominalna veličina	Materijal	EAN broj proizvoda	Pakovanje u kom		Cena sa PDV-om [din/kom]
					
4	25/6	000910	15	300	2 491,00

KRIVINA SPOLJAŠNJA

TZ-TZRA



Nominalna veličina	EAN broj proizvoda	Pakovanje u kom		Cena sa PDV-om [din/kom]
200	000811	5	150	2 160,00
250	000828	5	150	2 160,00
280	000835	5	150	2 390,00
333	000842	5	150	2 390,00
400	000859	5	150	4 738,00

KRIVINA UNUTRAŠNJA

TZ-TZRI



Nominalna veličina	EAN broj proizvoda	Pakovanje u kom		Cena sa PDV-om [din/kom]
200	000866	5	150	2 160,00
250	000873	5	150	2 160,00
280	000880	5	150	2 390,00
333	000897	5	150	2 390,00
400	000903	5	150	4 738,00

ZAVRŠETAK

TZ-TZCL



Nominalna veličina	EAN broj proizvoda	Pakovanje u kom		Cena sa PDV-om [din/kom]
200	001665	6/60	1 440	115,00
250	001672	50	4 500	101,00
280	001689	50	4 500	115,00
333	001696	50	4 500	137,00
400	001702	4/40	960	223,00

ZAVRŠETAK SA GUMOM

TZ-TZCLG





Nominalna veličina	EAN broj proizvoda	Pakovanje u kom		Cena sa PDV-om [din/kom]
250 *	004390	25	2 250	U PROCESU TESTIRANJA
280 *	004406	25	2 250	U PROCESU TESTIRANJA
333 *	004413	25	2 250	U PROCESU TESTIRANJA

* Izrađuje se po narudžbi

KOTLIĆ

TZ-TZKL



Nominalna veličina	EAN broj proizvoda	Pakovanje u kom		Cena sa PDV-om [din/kom]
				
200/60	003775	20	600	1 253,00
250/60	003782	20	600	1 166,00
250/80	003799	20	600	936,00
280/80	003805	20	600	1 174,00
280/100	003812	20	600	1 080,00
333/80	003829	20	600	1 440,00
333/100	003836	20	600	1 181,00
333/120	003843	15	300	1 656,00
400/100	003850	15	300	2 304,00
400/120	003867	15	300	2 549,00
400/150	003874	15	300	3 024,00

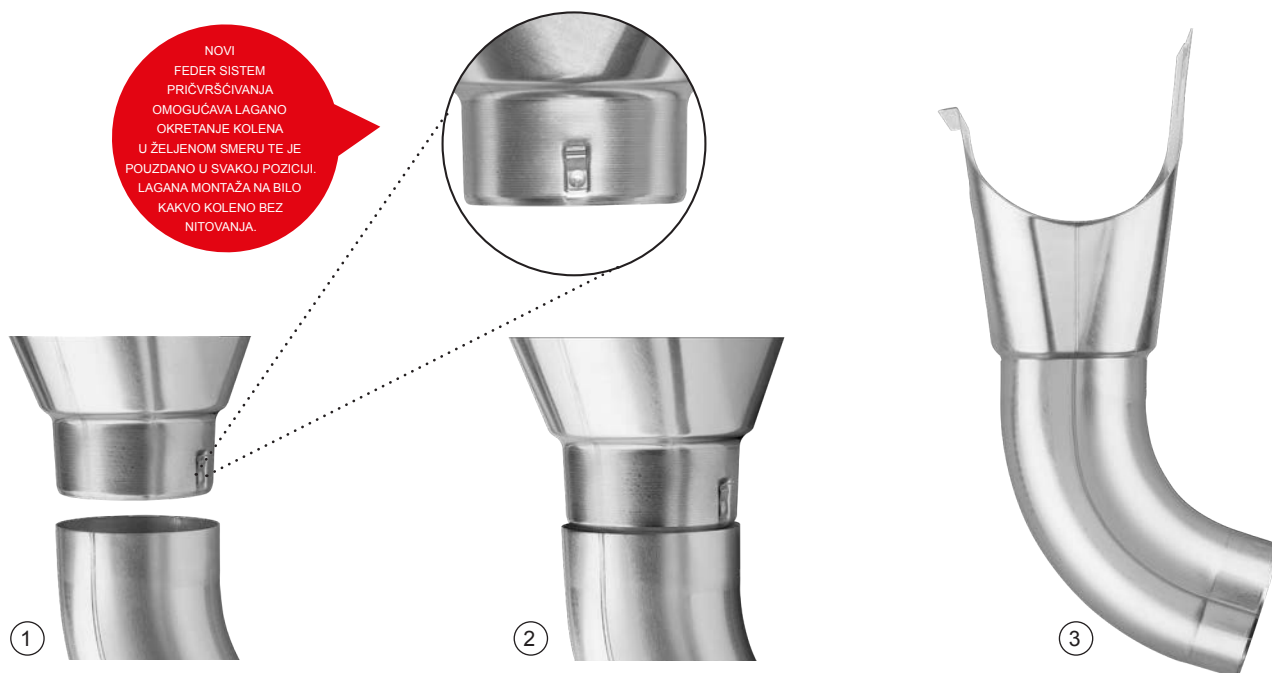

ŠTUCNA

TZ-TZHRD



Nominalna veličina	EAN broj proizvoda	Pakovanje u kom		Cena sa PDV-om [din/kom]
80	102539	40	1 000	331,00
100	102546	25	1 000	374,00
120	102553	15	750	504,00

ZADRŽAČ SMEĆA OD NERĐAJUĆEG ČELIKA

N-NZN



Nominalna veličina	EAN broj proizvoda	Pakovanje u kom		Cena sa PDV-om [din/kom]
60	001153	30	2 160	799,00
80	001160	20	1 440	806,00
100	001177	15	1 080	821,00
120	001184	10	720	893,00
150	001191	5	360	1 411,00





SABIRNI KOTLIĆ DESIGN

TZ-TZKLZ DE

Nominalna veličina	EAN broj proizvoda	Pakovanje u kom		Cena sa PDV-om [din/kom]
80	007834	2	36	9 360,00
100	007858	2	36	9 360,00
120	007872	2	36	9 504,00



SABIRNI KOTLIĆ DESIGN EKSCENTRIČAN

TZ-TZKLZ DX

Nominalna veličina	EAN broj proizvoda	Pakovanje u kom		Cena sa PDV-om [din/kom]
80 *	007896	2	36	10 800,00
100	007926	2	36	10 800,00
120	007957	2	36	11 016,00

* Izrađuje se po narudžbi



SABIRNI KOTLIĆ KUBNI

TZ-TZKLZ KU

Nominalna veličina	EAN broj proizvoda	Pakovanje u kom		Cena sa PDV-om [din/kom]
80 *	007841	2	36	13 997,00
100	007865	2	36	13 997,00
120	007889	2	36	13 997,00

* Izrađuje se po narudžbi



SABIRNI KOTLIĆ KUBNI EKSCENTRIČAN

TZ-TZKLZ KX

Nominalna veličina	EAN broj proizvoda	Pakovanje u kom		Cena sa PDV-om [din/kom]
80	007902	2	36	14 112,00
100	007933	2	36	14 112,00
120	007964	2	36	14 400,00

SABIRNI KOTLIĆ KUBNI EKSCENTRIČAN SA ODVODOM TZ-TZKLZ KXV





Nominalna veličina	EAN broj proizvoda	Pakovanje u kom		Cena sa PDV-om [din/kom]
80	007919	2	36	19 728,00
100	007940	2	36	19 728,00
120	007971	2	36	19 872,00

GUMENA ZAPTIVKA ZA SABIRNI KOTLIĆ

P-PKLZ T



Nominalna veličina	EAN broj proizvoda	Pakovanje u kom		Cena sa PDV-om [din/kom]
				
IC 70-85	077103	5	600	576,00
IC 100-110	077110	5	600	590,00
IC 110-125	077097	5	600	605,00
PS 70-85	077134	5	600	648,00
PS 100-110	077141	5	600	706,00
PS 110-125	077127	5	600	720,00

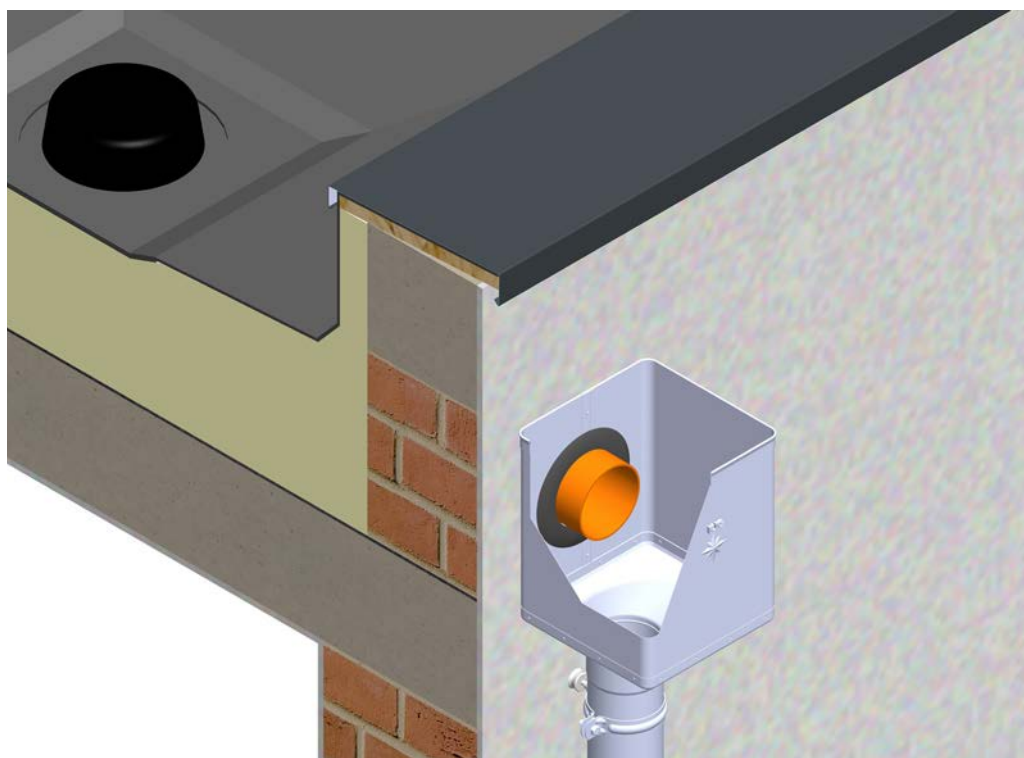

KOLENO 72°

TZ-TZK



Nominalna veličina	EAN broj proizvoda	Pakovanje u kom		Cena sa PDV-om [din/kom]
60	083081	25	600	878,00
80	083098	25	400	641,00
100	083111	25	300	749,00
120	083135	15	180	1 613,00
150	083159	5	90	5 616,00

KOLENO 85°

TZ-TZKR



Nominalna veličina	EAN broj proizvoda	Pakovanje u kom		Cena sa PDV-om [din/kom]
80	083104	25	400	1 123,00
100	083128	25	300	1 195,00
120	083142	15	180	2 635,00

KOLENO 40°



TZ-TZKT



Nominalna veličina	EAN broj proizvoda	Pakovanje u kom		Cena sa PDV-om [din/kom]
80	083166	25	400	778,00
100	083173	25	300	994,00
120	083180	15	240	1 944,00

CEV VERTIKALA [s=0,65 mm]

TZ-TZZR

Nominalna veličina	Dužina u m	EAN broj proizvoda	Pakovanje u m		Cena sa PDV-om [din/m]
					
60	2,0	047618	2	490	994,00
60	3,0	047625	3	735	994,00
80	1,0	047649	10	100	1 094,00
80	2,0	047663	2	250	1 051,00
80	3,0	047687	3	375	1 051,00
80	4,0	047694	4	500	1 051,00
80 *	5,0	047700	5	625	1 051,00
80 *	6,0	047717	6	750	1 051,00
100	1,0	047731	10	70	1 325,00
100	2,0	047755	2	160	1 282,00
100	3,0	047779	3	240	1 282,00
100	4,0	047793	4	320	1 282,00
100 *	5,0	047816	5	400	1 282,00
100 *	6,0	047823	6	480	1 282,00
120	1,0	047830	8	48	1 692,00
120	2,0	047847	2	120	1 627,00
120	3,0	047854	3	180	1 627,00
120	4,0	047878	4	240	1 627,00
120 *	5,0	047892	5	300	1 627,00
120 *	6,0	047908	6	360	1 627,00



* Izrađuje se po narudžbi





CEV VERTIKALA [s=0,70 mm]

TZ-TZZR



Nominalna veličina	Dužina u m	EAN broj proizvoda	Pakovanje u m		Cena sa PDV-om [din/m]
					
150 ¹	4,0	047922	4	112	3 571,00

¹ Unutrašnja FALZ



CEV VERTIKALA [s=0, 60 mm]

TZ-TZZR



Nominalna veličina	Dužina u m	EAN broj proizvoda	Pakovanje u m		Cena sa PDV-om [din/m]
					
80 *	1,0	047632	10	100	1 123,00
80 *	2,0	047656	2	250	1 123,00
80 *	3,0	047670	3	375	1 109,00
80 *	4,0	081742	4	500	1 109,00
80 *	5,0	081759	5	625	1 109,00
80 *	6,0	081766	6	750	1 109,00
100 *	1,0	047724	10	70	1 382,00
100 *	2,0	047748	2	160	1 382,00
100 *	3,0	047762	3	240	1 368,00
100 *	4,0	047786	4	320	1 368,00
100 *	5,0	047809	5	400	1 368,00
100 *	6,0	081773	6	480	1 368,00

* Izrađuje se po narudžbi



ODVODNI RUKAV

SD-ZR FOLIA KJG

Rozmiar nominalny	Dužina u m	EAN broj proizvoda	Pakovanje u m		Cena sa PDV-om [din/m]
					
60-150	100,0	139726	100	6 000	55,00



KOLENO ODSKOČNO

TZ-TZKO

Nominalna veličina	EAN broj proizvoda	Pakovanje u kom		Cena sa PDV-om [din/kom]
80	047380	20	320	1 325,00
100	047397	20	240	1 613,00
120	047403	15	180	3 024,00

REDUKCIJA CEVI 72°

TZ-TZZO

Nominalna veličina	EAN broj proizvoda	Pakovanje u kom		Cena sa PDV-om [din/kom]
80/80	102560	4	90	2 419,00
100/60	102577	4	120	2 592,00
100/80	102584	4	120	2 592,00
100/100	102591	4	120	2 592,00
120/80	102607	3	90	3 226,00
120/100	102614	3	90	3 226,00
120/120	102621	3	90	3 226,00
150/120 *	102638	2	36	5 242,00
150/150 *	102645	2	36	5 688,00

* Izrađuje se po narudžbi



ŠELNA SA KLINOM 150 mm

TZ-TZO



Nominalna veličina	EAN broj proizvoda	Pakovanje u kom		Cena sa PDV-om [din/kom]
80	008503	25	1 000	432,00
100	008510	25	1 000	475,00
120	008527	25	1 000	504,00

ŠELNA SA KLINOM 200 mm

TZ-TZOD



Nominalna veličina	EAN broj proizvoda	Pakovanje u kom		Cena sa PDV-om [din/kom]
80	008534	25	1 000	461,00
100	008541	25	1 000	497,00
120	008558	25	1 000	526,00

ŠELNA SA KLINOM 300 mm

TZ-TZODD



Nominalna veličina	EAN broj proizvoda	Pakovanje u kom		Cena sa PDV-om [din/kom]
100	008572	20	800	533,00
120	008589	20	800	590,00

ŠELNA S NAVOJEM M10

TZ-TZOB





Nominalna veličina	EAN broj proizvoda	Pakovanje u kom		Cena sa PDV-om [din/kom]
60	000132	25	3 000	569,00
80	000149	25	3 000	432,00
100	000156	25	3 000	461,00
120	000163	25	3 000	533,00
150	000170	20	2 400	720,00

INOX VIJKA ZA ŠELNE M6x20

P-POB-NSK



Nominalna veličina	EAN broj proizvoda	Pakovanje u kom		Cena sa PDV-om [din/kom]
				
M6 x 20 *	071675	1	–	22,00



* Izrađuje se po narudžbi

NAVOJ ZA ŠELNU TORX M10

P-POB-HT





CINKOTIT

Nominalna veličina	EAN broj proizvoda	Pakovanje u kom		Cena sa PDV-om [din/kom]
				
80	002464	100	40 000	144,00
140	002471	100	28 000	180,00
200	002488	100	20 000	223,00
250	002495	100	16 000	245,00
300	002501	100	11 200	245,00

TIPL M10

P-POB-HN DB





Nominalna veličina	EAN broj proizvoda	Pakovanje u kom		Cena sa PDV-om [din/kom]
				
120	002426	100	25 000	58,00

LAMELNI TIPL M10

P-POB-HN DB





Nominalna veličina	EAN broj proizvoda	Pakovanje u kom		Cena sa PDV-om [din/kom]
				
180	002433	100	12 000	60,00
240	002440	100	12 000	72,00
280	002457	100	12 000	76,00

KOMBINIRANI VIJAK TORX M10

P-POB-ZT/SZ



Nominalna veličina	EAN broj proizvoda	Pakovanje u kom		Cena sa PDV-om [din/kom]
				
140	002587	50	10 400	65,00
180	002594	50	10 400	79,00



IZOLACIONI TIPL M10

P-POB-HN IZOL

Nominalna veličina	EAN broj proizvoda	Pakovanje u kom		Cena sa PDV-om [din/kom]
M10 x 96	001207	25	2 625	389,00



IZOLACIONI TIPLI VRH CIGLA BEZ IZOLACIJE

P-POB-HN WDV5140 M10

Nominalna veličina	EAN broj proizvoda	Pakovanje u kom		Cena sa PDV-om [din/kom]
140	144843	1/5	750	691,00



IZOLACIONI TIPLI VRH CIGLA IZOLACIJA

P-POB-HN WDV5300 M10

Nominalna veličina	EAN broj proizvoda	Pakovanje u kom		Cena sa PDV-om [din/kom]
300	144850	1/5	500	1 123,00



UNI PLATFORMA OD NERĐAJUĆEG ČELIKA ZA PRIČVRŠĆIVANJE OB M10 P-POB-HN PLAT M10

Nominalna veličina	EAN broj proizvoda	Pakovanje u kom		Cena sa PDV-om [din/kom]
M10	144836	25/500	5 000	482,00

NAVOJNA ŠIPKA M10

P-POB-ZT



Nominalna veličina	EAN broj proizvoda	Pakovanje u kom		Cena sa PDV-om [din/kom]
60	002556	100	20 800	29,00
100	002563	100	15 600	43,00
150	002570	50	10 400	79,00

MONTAŽNA PLOČICA M10

P-POB-ZT MP



Nominalna veličina	EAN broj proizvoda	Pakovanje u kom		Cena sa PDV-om [din/kom]
80 x 30	002518	25	5 200	166,00

KAPA ZA ŠELNU

P-POB-HT AKG



Nominalna veličina	EAN broj proizvoda	Pakovanje u kom		Cena sa PDV-om [din/kom]
29 x 13	002280	50	16 800	36,00
29 x 13	002211	50	16 800	36,00
29 x 13	002235	50	16 800	36,00
29 x 13	002266	50	16 800	36,00
29 x 13	002242	50	16 800	36,00
29 x 13	002228	50	16 800	36,00
29 x 13	002273	50	16 800	36,00
29 x 13	002259	50	16 800	36,00
29 x 13	002297	50	16 800	36,00



ZADRŽAČ VODE

TZ-TZZV



Nominalna veličina	EAN broj proizvoda	Pakovanje u kom		Cena sa PDV-om [din/kom]
80	035011	6	180	1 526,00
100	035028	5	150	1 872,00
120	035035	3	90	2 390,00

ZADRŽAČ VODE SA SITOM

TZ-TZZVS



Nominalna veličina	EAN broj proizvoda	Pakovanje u kom		Cena sa PDV-om [din/kom]
80	034984	6	180	1 872,00
100	034991	5	150	2 146,00
120	035004	3	90	3 600,00

ZADRŽAČ VODE SA CREVOM

TZ-TZZVHA



Nominalna veličina	EAN broj proizvoda	Pakovanje u kom		Cena sa PDV-om [din/kom]
80	001450	1	60	8 640,00
100	001467	1	60	9 072,00
120	001474	1	60	14 256,00

Dimenzija: 80, 120

Dimenzija: 100



ZAŠTITNA ODVODNA CEV SA REVIZIONIM OTVOROM

P-POZR

Nominalna veličina	Dužina u m	EAN broj proizvoda	Pakovanje u kom		Cena sa PDV-om [din/kom]
80	1,0	009708	1	70	8 640,00
100	1,0	009715	1	60	6 480,00
100	1,5	009722	1	60	12 816,00



ZAŠTITNA ODVODNA CEV SA REVIZIONIM OTVOROM

P-POZR

Nominalna veličina	Dužina u m	EAN broj proizvoda	Pakovanje u kom		Cena sa PDV-om [din/kom]
120	1,0	009739	1	40	15 120,00
120	1,5	009746	1	40	20 592,00

CINKOTIT

ŠELNA SA GUMOM M10

P-POB-OZR



Nominalna veličina	EAN broj proizvoda	Pakovanje u kom		Cena sa PDV-om [din/kom]
80	002525	25	1 250	223,00
100	002532	25	1 250	288,00
120	002549	20	1 000	324,00

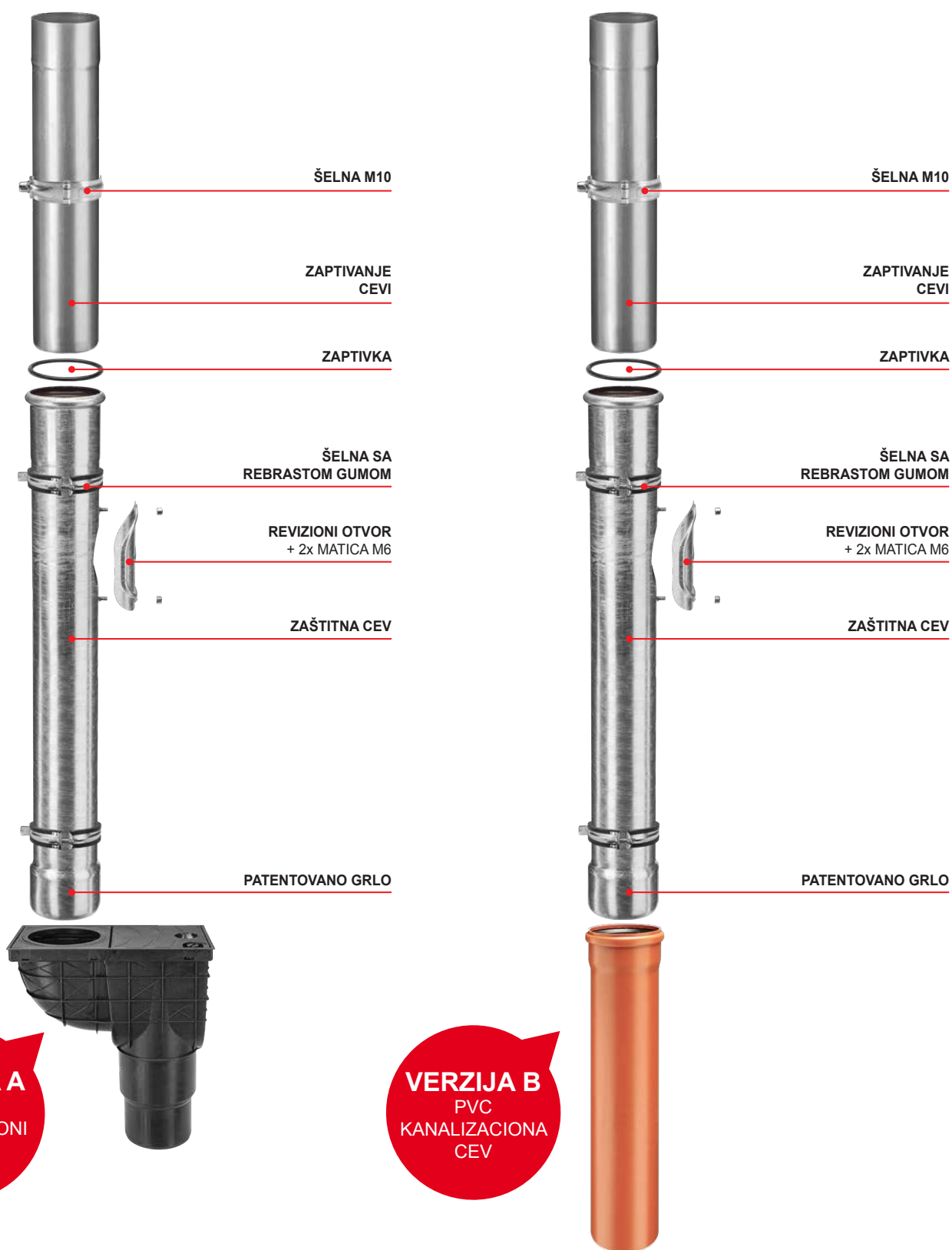

I. OSNOVNE ODREDBE

- Društvo KJG a.s. (d.d.) sa sedištem na Malinovského 800/131, 916 21 Čachtice, MB: 31 439 951 (u daljem tekstu „Prodavac“), izdaje sledeće opšte uslove poslovanja, koji važe za prodaju i nabavku sistema krovne odvodnje i opreme, lakog krovnog pokrivača, trapeznog lima, metalurškog materijala, krovne opreme, alata, mašina i trgovačke robe povezane sa krovnim sistemom (u daljem tekstu „roba“), a koje Prodavac isporučuje na osnovu okvirnog kupoprodajnog ugovora (u daljem tekstu „OKU“) u sklopu odnosa prema preduzetniku za vreme njegovog poslovanja, i državi, državnoj organizaciji, samoupravnoj regionalnoj jedinici ili pravnoj osobi uspostavljenoj zakonom kao javna institucija, za vreme nabavke javnih potreba ili za svoje lično poslovanje (u daljem tekstu „Kupac“).
- Ovi opšti uslovi poslovanja su neodvojivi deo OKU-a, i sastavni su deo svakog pojedjnog kupoprodajnog ugovora (u daljem tekstu „JKU“ ili „ugovor“) sklopljenog između Prodavca i Kupca na osnovu OKU.

II. SKLAPANJE KUPOPRODAJNOG UGOVORA

- Pisana porudžbina Kupca smatra se za predlog za sklapanje JKU-a, a svaka porudžbina Kupca mora da sadrži:
 - identifikacione podatke kupca, neizbežne za izdavanje računa,
 - specifikaciju naručene robe (posebno tip, vrstu, količinu i dimenzije),
 - mesto isporuke, rok isporuke i način isporuke robe,
 - datum izdavanja porudžbine
- Ovi ime, prezime, funkciju i potpis osobe koja je nadležna da postupa u ime Kupca.
- JKU se smatra za sklopljen kada Prodavac potvrdi porudžbinu Kupca i to u pisanom obliku.

III. KUPOVNA CENA I USLOVI PLAĆANJA

- Kupac se obavezuje da Prodavcu uredno i na vreme plati kupovnu cenu naručene robe. Kupovna cena je utvrđena u cenovniku Prodavca (pod cenama se podrazumevaju cene bez PDV-a) važećeg na dan slanja porudžbine od strane Kupca, a njen iznos će biti naveden Prodavcem u potvrdi porudžbine Kupca uključujući PDV (u slučaju isporuke robe u Slovačkoj Republici) u skladu sa važećim pravnim propisima. U neizbežnim slučajevima, ako je kupovna cena određena na osnovu individualne procene koja proizilazi iz važećeg cenovnika, Kupac je obavezan platiti kupovnu cenu do iznosa određenih u ponudi, s time da Prodavac određuje konačni iznos kupovne cene u zavisnosti od troškova, a ova cena ne sme da prekorači kupovnu cenu određenu u ponudi. Kupac ima pravo na popust u iznosu koji proizilazi iz OKU-a; ako Prodavac za vreme trajanja OKU-a promeni postotak popusta, mora o tome Kupca bez odlaganja obavestiti, i to u pisanom obliku. Ako se roba isporučuje u Slovačkoj Republici, Prodavac Kupcu računa uz cenu robe i PDV po važećim pravnim propisima.
- Kupac za kupovinu robu ima određeni finansijski kreditni limit i dospeće računa u smislu OKU-a, pri čemu Prodavac ima pravo da Kupcu naplati kupovnu cenu na dan isporuke, ili dan slanja robe Kupcu. Kada je kreditni limit naveden u OKU-u iscrpljen, ili u slučaju ako Kupac ne plati račun u roku dospeća, Prodavac ima pravo da prekine isporuke robe Kupcu na osnovu ugovora, kao i da ne potvrdi sledeće pisane porudžbine Kupca. Prodavac prekida isporuke robe:
 - ako je prekoračen kreditni limit podmiren – od najstarijih računa do visine kreditnog limita, i ujedno su plaćeni iznosi novih porudžbina,
 - ako račun nisu plaćeni u roku dospeća – tek nakon isplate celog iznosa. Prodavac ima pravo da bilo kada za vreme trajanja OKU-a promeni kreditni limit Kupca.
- Račun se smatra za plaćen na vreme, ako je u roku dospeća iznos stigao na račun Prodavca, ili kada je iznos plaćen gotovinom na blagajni Prodavca.
- Ako Kupac ne plati račun u roku dospeća, Prodavac ima pravo da naplati zatezne kamate 0,05% neplaćenog iznosa za svaki dan kašnjenja.

IV. ISPORUKA ROBE I ISKLJUČIVOST PRAVA VLASNIŠTVA

- Prodavac je obavezan da isporuči Kupcu robu u količini dogovorenoj u ugovoru, i u kvalitetu i izradi namenjenoj za korišćenje cilj, Kupac je obavezan da preuzme robu isporučenu Prodavcem.
- Ako se ugovorne strane nisu drugačije dogovorile, Prodavac je obavezan da robu pakuje i pošalje na isporuku na način, koji je u trgovačkom obrtu uobičajen za ovakvu robu.
- Isporuka robe se vrši u roku i na način dogovoren ugovornim stranama u ugovoru.
- Za vreme isporuke robe Prodavcem, zaposleni Kupca je obavezan da legitimisše nadležnost za preuzimanje robe.
- Ako je robu potrebno dati na raspolaganje špediteru kog odredi Kupac, i to iz sedišta Prodavca (ili iz skladišta Prodavca, kom je Kupac poslao porudžbinu), ovaj špediter je obavezan da se legitimisše da je ovlašćen za preuzimanje robe.
- U slučaju ako roba treba da bude isporučena Kupcu na mesto navedeno u porudžbini vozilom Prodavca, Prodavac će računati Kupcu troškove za transport po ceni transporta važećem na dan kada Kupac pošalje porudžbinu. Ujedno Prodavac zadržava pravo robu istovani samo na pristupačnom terenu, po svojoj proceni.
- U slučaju robe, koja treba Kupcu da se pošalje, Prodavac računa Kupcu troškove za poštarinu, ako nije dogovoreno drugačije.
- Kupac se obavezuje da će robu preuzeti u roku dostave. U slučaju ako Kupac ne ispuni svoju obavezu da preuzme robu u roku dostave, Prodavac će ga pozvati da svoju obavezu ispuni u dodatnom razumnom roku. Ako Kupac ni u dodatnom roku ne preuzme robu, Prodavac ima pravo da odustane od ugovora.
- Kupac, koji do isporuke robe ne plati celi iznos kupovne cene, stiče vlasničko pravo na isporučenu robu tek plaćanjem potpune kupovne cene.

V. PRENOS RIZIKA OŠTEĆENJA ROBE

- Rizik oštećenja robe prelazi na Kupca u trenutku, kada preuzme robu od Prodavca ili njegovog špeditera, ili ako robu ne preuzme na vreme, ili periodu kada mu Prodavac ili njime zaduženi špediter omogući da preuzme tu robu, a Kupac je o tome bio obavešten, ili Kupac povredi ugovor time, što robu ne preuzme.
- Ako Prodavac treba robu da preda na isporuku špediteru Kupca, i to u svom sedištu u Čachticama (ili nadležnom magacinu Prodavca), prelazi na Kupca rizik oštećenja robe u trenutku kada je roba predana ovom špediteru.
- U slučaju kada Prodavac robu treba da pošalje Kupcu, rizik oštećenja robe prelazi na Kupca u trenutku predaje robe prvom špediteru, koji će odneti robu na određeno mesto.
- Kupac je obavezan da nakon prenosa rizika oštećenja robe pregleda robu bez suvišnog odlaganja. Ako se roba Kupcu šalje, Kupac je obavezan da pregleda robu bez suvišnog odlaganja posle njegove isporuke na određeno mesto.

VI. ODGOVORNOST ZA GREŠKE I GARANCIJA

- Prodavac odgovara za grešku, koja na robu postoji u trenutku kada prelazi rizik oštećenja robe sa Prodavca na Kupca, čak ako se greška pokaže tek posle ovog prelaza rizika. Prodavac takođe odgovara za sve greške, koje nastanu posle prelaska rizika oštećenja robe na Kupca, ako ova nastane kršenjem obaveza Prodavca.
- Ako Kupac robu ne pregleda ili ne pripremi njen pregled u vreme prelaska rizika oštećenja robe, ima pravo na odštetu zbog grešaka koje se ustanove za vreme ovog pregleda samo u slučaju ako dokaže, da je roba ovu grešku imala već u vreme prelaska rizika oštećenja robe.
- Kupac je obavezan da bez suvišnog odlaganja obavesti Prodavca o greškama robe, i to kada:
 - Kupac grešku otkrije,
 - Kupac je greške otkrio za vreme pregleda, koji je obavezan da obavi kod prelaska rizika oštećenja robe, profesionalno i pažljivo, ili
 - greške su se mogle naći kasnije, profesionalnim i pažljivim pregledom, najkasnije do dve godine od isporuke robe, ili od preuzimanja robe na mesto određenom u ugovoru. U slučaju grešaka na koje se odnosi garancija kvaliteta, važi umesto ovog roka garantni rok.
- Ako Prodavac pruži Kupcu garanciju na kvalitet robe, mora da tako uradi izjavom u samostalnom garantnom listu, u kome će navesti i postupak reklamacije.
- Garantni rok počinje danom preuzimanja robe. Ako je Prodavac obavezan da robu pošalje, garantni rok počinje danom preuzimanja robe na određeno mesto. Garantni rok se ne odnosi i ne traje u vreme, kada Kupac ne može da koristi robu zbog grešaka, za koje odgovara Prodavac.
- U slučaju isporuke robe Kupcu s greškama, izrazito se isključuju odredbe § 436, § 437, § 439 st. 2, 3, 4 i § 441 Trgovačkog zakona, a Prodavac u ovakvom slučaju pruža Kupcu popust od kupovne cene, ili uklanja greške na robu koje Kupac osporava:
 - isporukom nedostajuće robe,
 - popravkom robe ili u slučaju grešaka koje je moguće ukloniti, isporukom naknadne robe, ili
 - isporukom naknadne robe, u slučaju grešaka koje nije moguće ukloniti.
- Prodavac pruži popust mora da odgovarati razlici između vrednosti robe bez greške i vrednosti isporučene robe s greškom, dok je za računanje vrednosti odlučujuće vreme, u koje je trebalo uredno isporučiti robu. Kupac, kome je Prodavac pružio popust, ne može da zahteva kompenzaciju za izgubljeno dobit zbog nedostataka u osobinama robe, na koju se popust odnosi.
- Kada je isporučena rezervna roba, Prodavac ima pravo da zahteva da mu Kupac na svoj trošak vrati zamenjenu robu u stanju, u kakvom je robu dobio. To ne važi, ako povrat robe u stanju navedenom u prethodnoj tački nije prouzrokovano postupanjem ili propustom Kupca, ili ako je do promene stanja robe došlo za vreme uredno izvršenog pregleda s ciljem da se nađu greške na robu. U slučaju, ako je pre pronalaska grešaka Kupac robu ili deo robe prodao, ili je robu potpuno ili delimično potrošio, ili ju je zamenio za vreme uobičajenog korišćenja robe, Kupac je obavezan da vrati neprodanu ili nepotrošenu ili zamenjenu robu i da pruži Prodavcu naknadu do iznosa, u kom je imao dobit zahvaljujući gore navedenom korišćenju robe.
- Prodavac ne odgovara za greške, na koje se ne odnosi garancija kvaliteta, ako su ove greške prouzrokovane spoljašnjim događajima i to posle prelaska rizika za oštećenje robe, i nije ih prouzrokovao Prodavac niti osobe, uz čiju pomoć je punio svoje obveze.

VII. VIŠA SILA

- Ako nakon sklapanja ugovora nastanu nepredvidive okolnosti na koje nije moguće uticati, a koje stvore trajne ili privremene prepreke u punjenju obaveza ugovornih strana iz ovog ugovora (vis maior), punjenje obaveza (u slučaju trajne prepreke) ili kašnjenje punjenja obaveza (u slučaju privremene prepreke) ugovorne strane se neće smatrati kršenjem ovog ugovora, a ugovorna strana time ne odgovara za eventualne štete, koje nastanu u vezi sa neispunjenjem ugovornih obaveza. Ako nastala prepreka u punjenju obaveza iz ugovora ima samo privremeni karakter, ugovorne strane su obavezne da pristupe punjenju obaveza bez odlaganja, i to čim prepreka prestane. Svaka ugovorna strana je obavezna da bez odlaganja informiše drugu ugovornu stranu o nastanku gore navedenih prepreka.
- Za vis maior se smatraju posebno prirodne katastrofe, proizvoljni postupci trećih osoba, štrajkovi, obustave od rada, blokade, ratovi (objavljeni i neobjavljeni), promena političke situacije koja isključuje ili neprimereno pogoršava vršenje prava i obaveza iz ugovora, ili bilo koji drugi slični događaji.

VIII. ZAŠTITA PRIVATNOSTI

- Kupac (u svrhe ovog članka i druga osoba koja potpisuje OKU i porudžbinu u ime Kupca) daje Prodavcu po zakonu br. 428/2002 o zaštiti ličnih podataka u punom tekstu (u daljem tekstu „zakon“) izričitu saglasnost da obradi njegove lične podatke navedene u OKU i porudžbenici Kupca.
- Kupac daje Prodavcu izričitu saglasnost da obradi lične podatke s ciljem:
 - vršenja prava i obaveza iz OKU i JKZ,
 - vođenje evidencije koja je za Prodavca obavezujuća zakonom ili na osnovu zakona,
 - vršenje marketinške delatnosti.
- Kupac Prodavcu daje izričitu saglasnost, da u svrhe navedene u tački 8.2 pruži svoje lične podatke trećoj osobi, koju je zadužio ovom delatnosti.
- Kupac daje Prodavcu izričitu saglasnost da obradi lične podatke:
 - na period, kada je Prodavac obavezan da vodi evidenciju navedenu u tački 8.2 slovo b/,
 - na period, kada je to neizbežno radi zaštite zakonskih prava i prava zaštićenih interesa Prodavca.
- Kupac prima na znanje, da ima pravo da povuče svoju saglasnost sa obradom ličnih podataka i traži likvidaciju svojih ličnih podataka u slučaju, ako od strane Prodavca ili treće osobe, kojoj je Prodavac lične podatke pružio, dođe do kršenja obaveza iz zakona.

IX. ZAVRŠNE ODREDBE

- Kupac nema pravo da bez izričite saglasnosti Prodavca prenese ili ustupi prava iz OKU ili JKZ na treću osobu.
- OKU je moguće menjati, ako iz ovih opštih uslova ne proizilazi drugačije, jedino formom pisanih podataka koje potpisuju predstavnici obe ugovorne strane.
- U slučaju kada se Prodavac i Kupac u JKZ drugačije dogovore, takav dogovor ima prednost pred odredbama OKU i ovim opštim uslovima poslovanja. Pravni odnosi, koji nisu obuhvaćeni u RZK, JKZ niti ovim opštim uslovima podređeni su Trgovačkom zakonu i drugim opšte obavezujućim pravnim propisima važećim u Slovačkoj Republici, ali ne obuhvata korišćenje kolizionih pravila niti primenu Konvencije UN-a o međunarodnoj prodaji robe /CISG/ sklopljene 11.04.1980. i njihove eventualne dodatke, u slučaju da kupac ima sedište (mesto poslovanja) u drugoj državi, ili se roba isporučuje u drugu zemlju.
- Svi sporovi, koji nastanu u vezi sa punjenjem OKU, ugovorne strane će rešavati na prijateljski način, sporazumno. Sporovi, koje ne uspeju da reše uzajamnim dogovorom, rešava isključivo nadležni sud u Slovačkoj Republici.
- Ove opšte uslove izdaje Prodavac po § 273 Trgovačkog zakona, a stupaju na snagu 01.01.2017