



KATALÓG

2026

- * L'ahká strešná krytina UNI
- * Trapézové profily TR
- * Strešná krytina KJG FALZ
- * Strešná krytina KJG CLICK systém
- * Strešná krytina KJG šablóna
- * Fasádny panel KJG
- * TERRAN®





SI LNÝ PARTNER PRE VA ŠU STRECHU

■ KJG ✨	4
■ Ľahká strešná krytina UNI a doplnky	26
■ Trapézové profily TR a doplnky	68
■ Strešná krytina KJG FALZ a doplnky	128
■ Strešná krytina KJG CLICK systém a doplnky	176
■ Strešná krytina KJG šablóna a doplnky	192
■ Fasádny panel KJG a doplnky	PRIPRAVUJEME
■ Strešná krytina TERRAN® a doplnky	206
■ Technické a informačné pomôcky	214



KJG

QUALITY [®]

SI LNÝ PARTNER PRE VAŠU STRECHU

Patríme medzi lídrov vo výrobe odkvapového systému a strešnej krytiny.
Firma spracúva na výrobu ročne **40 000 ton materiálovej suroviny**.
K spracúvaným surovinám patrí pozinkovaný plech, pozinkovaný plech lakovaný,
hliníkový plech, hliníkový plech lakovaný, titáňzinkový plech,
medený plech i nerezový plech.

Výrobná časť produkuje **5 000 kvalitných klampiarskych prvkov**
a obchodná časť ponúka ďalších **5 000 tisíc položiek** – materiálov,
náraďa, doplnkov, spojovacieho materiálu a strojov.



Odkaz na zhladnutie videa.



KJG

QUALITY ®

NÁŠ PRÍBEH

1993

PRÍBEH ZAČÍNA

Spoločnosť vzniká 26. 7. 1993. Prvá výroba začala už na jar toho istého roku v zámočníckej dielni Čachtice.

2001

ADMINISTRATÍVNA BUDOVA ČACHTICE

Sídlo spoločnosti v Čachticiach dostáva modernejšiu tvár. Zakladáme novú pobočku v Nitre.

1995

RASTIEME

Kvôli väčšiemu dopytu otvárame nové priestory a robíme akvizíciu spoločnosti Sigma.

2002

DOBRO DOŠLI

Založili sme nové pobočky na Slovensku a jednu v Chorvátskom meste Varaždin.

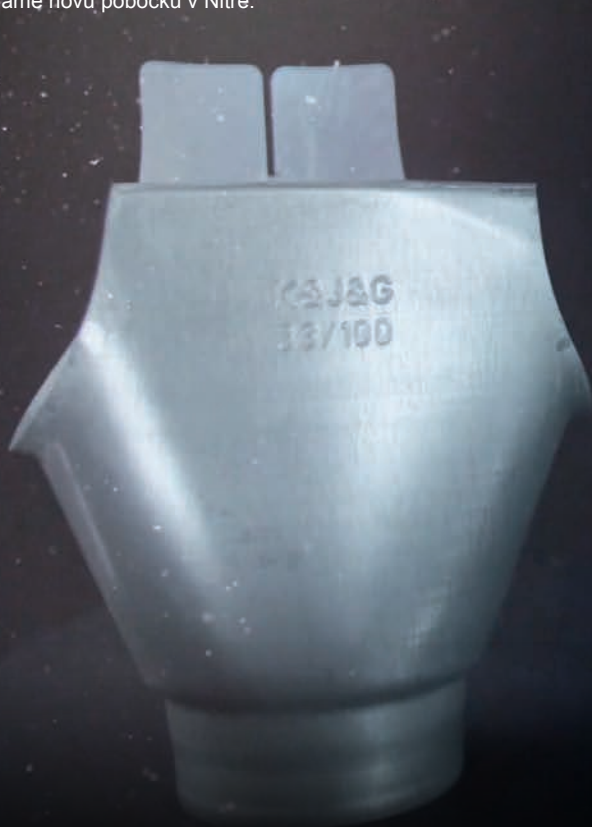

2005



DÔLEŽITÉ ROZHODNUTIE

Koncom roka sa rozhoduje o výstavbe nových výrobných a skladových priestorov spoločnosti v Čachticiach.

2017



NELAKAŤ SA V LAKOVNI!

Rozrastáme sa o ďalší výrobný priestor, o novú lakovňu.

2015



NOVÁ TVÁR

Predstavujeme nové logo. Zároveň otvárame nové obchodné centrum v Bratislave.

2023



30 ROKOV KJG

Spoločnosť KJG a.s. dňa 26. 7. 2023 oslavuje 30 rokov. Ďakujeme za Vašu podporu, bez Vás by to nešlo.



„Keď niečo naozaj chceš, celý vesmír sa spojí, aby si to mohol uskutočniť.“

Eduard Kollár ml., zakladateľ KJG a.s.

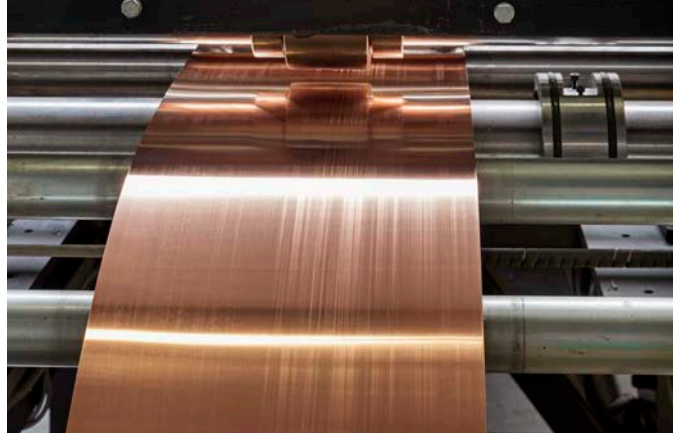

Sme popredným hráčom v Európe vo výrobe odkvapového systému, strešných krytín a veľkého množstva strešných doplnkov. Využívame moderné technológie a kvalitné materiály na dosiahnutie vysokého štandardu kvality a presnosti. Výrobná časť sa rozprestiera cez 17 500 m² a produkuje cez 10 000 produktov.



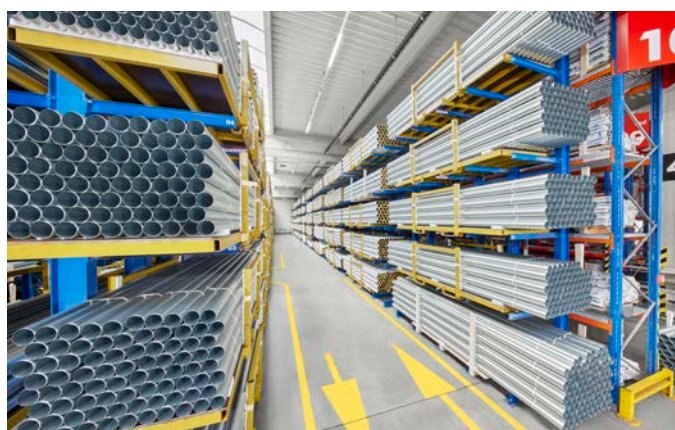
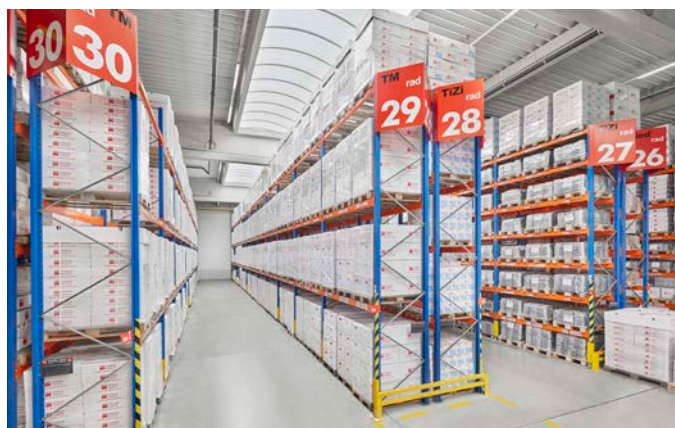

Disponujeme veľkým množstvom produktov na sklade. To znamená, že sme schopní poskytnúť rýchle dodanie a zabezpečiť dostupnosť produktov KJG pre našich zákazníkov. Týmto spôsobom znižujeme čas dodávok a zabezpečujeme efektívnosť pre našich zákazníkov. O tom svedčí 12 500 m² skladových priestorov.



Pre požiadavky vysokej protikoróznej odolnosti v oblasti ocelových a pozinkovaných materiálov lakovňa od roku 2011 aplikuje v prevádzke namiesto zinočnatého fosfátu najmodernejšie nanotechnológie na báze zirkónu, kremíka a polymérov. Tieto inovatívne úpravy povrchov kovov s vysokou koróznou odolnosťou ju zaradili medzi špičkové európske spoločnosti poskytujúce antikorošnú ochranu pre produkty automobilového priemyslu, elektrotechnického priemyslu a spotrebného tovaru vysokej úžitkovej hodnoty. Stali sme sa ešte viac nezávislými a teraz môžeme preniesť svoje nadšenie do inovácií a neustáleho skvalitňovania našich produktov. Ročne nastriekame vyše 13 miliónov kusov výrobkov KJG.





Hlavnou devízou vlastnej nástrojárne je nezávislosť spoločnosti v riešení technických úloh.

Nástrojárň sa od založenia zaoberá konštrukciou, vývojom a výrobou lisovacích nástrojov, strižných nástrojov a špecializovaných prípravkov potrebných pre výrobu. V rokoch 2016 a 2017 prešla významnou modernizáciou založenou na nákupe nových CNC obrábacích strojov v oblasti frézovania, sústruženia, elektroerozívneho obrábania a brúsenia. Všetkým moderným technológiám v nástrojárni sa venuje 10 profesionálnych odborníkov vyškolených na jednotlivé pozície.



VAŠA MULTIMETALICKÁ SPOLOČNOSŤ

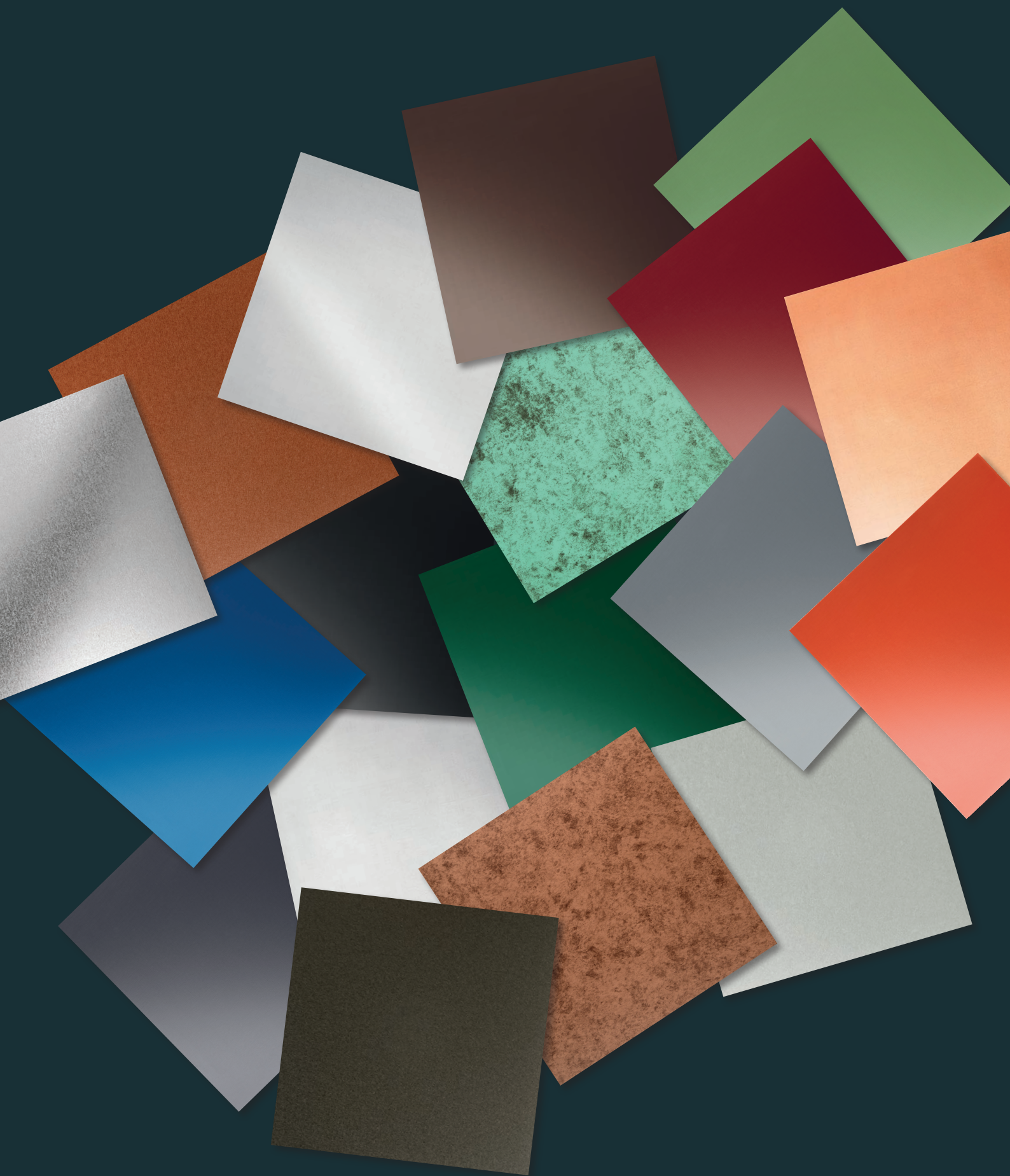



POZINK

Oceľ je zliatina železa a uhlíka s maximálnym obsahom uhlíka 2,14%. Oceľ, kovová zliatina so železom ako hlavnou zložkou, je predovšetkým oceňovaná pre svoju mechanickú stabilitu a nosnosť. Použitie tenkého povlaku zinku chráni oceľ pred koróziou. Približne polovica svetového výnosu zinku sa používa na galvanizáciu a tým aj na ochranu proti korózii.

POZINK



POZINK LAKOVANÝ

Lakovaný pozinkovaný plech je ďalší vývojový stupeň oceliarskeho priemyslu so zameraním na ochranu proti korózii a prispôbenie sa súčasným požiadavkám v stavebníctve. Lakovaný pozink spája v sebe vynikajúce mechanické vlastnosti pozinkovanej ocele s dodatočnou ochranou proti korózii vo forme organickej povrchovej úpravy. Komponenty odkvapového systému sú povrchovo upravené práškováním.

POZINK

LAKOVANÝ



MEĎ

Meď je červený kov, kujný a ťažný; je najlepším vodičom elektrického prúdu. Človek ho poznal skôr ako železo. Medzi kamenou a železnou dobou bolo dlhé obdobie bronzové, ktoré sa končilo vlastne až v stredoveku. Meď poznali už starovekí Egypťania. Bronzové sochy odlievali už v 5. stor. p.n.l.. Svoj názov dostala meď podľa prvých baní na meď na Cypre. Christopher Columbus použil medené dosky na ochranu svojej lode pred napadnutím riasami. Socha slobody v New Yorku tvorí asi 80 ton medi.

MEĎ



TITÁN-ZINOK

Zinok sa používal ako súčasť mosadze od staroveku. Európania objavili pozitívne vlastnosti kovu v 17. storočí. Vďaka svojej odolnosti proti korózii je zinok vynikajúci na odvodnenie strechy a vždy nájde nové oblasti použitia –v neposlednom rade preto, že je dobre recyklovateľný. Titánzinkový materiál je vyrobený podľa STN 988 (STN EN 988). Zliatina sa skladá z elektrolyticky čistého zinku podľa STN 1179 so stupňom rýdzosti 99,995 % a z presne určených podielov prísad medi a titánu. Veľký význam tejto zliatiny spočíva okrem iných faktorov aj v jej materiálno-technologických vlastnostiach.

TITÁN
ZINOK



HLINÍK

Hliník sa v prírode nevyskytuje vo svojej forme. Prvú teóriu o jeho existencii vytvoril francúzsky chemik Antoine Lavoisier v roku 1778. Hliník bol prvý krát vyťažený v roku 1825 dánskym chemikom Hans-Christian Oersted. Skôr ako sa zistilo, že hliník možno ľahco vyrobiť z bauxitu, to bol najdrahší kov na svete. Hliník v rôznych nerastoch tvorí 8 % zemskej kôry, čím je po kyslíku a kremíku tretím najrozšírenejším prvkom. V stavebníctve sa využíva na objekty kde je požadovaná vysoká odolnosť voči korózii, vyhovujúci na všetky druhy striech, fasádnych profilov poprípade odkvapového systému.

ALUMINIUM

W
NATUR



HLINÍK LAKOVANÝ

Hliníkové zvitky a plechy sa vyrábajú z dobre tvárných hliníkových zliatin. Z toho dôvodu sa hliníkové plechy ľahko a bezpečne spracovávajú. Hliníkové plechy sú vhodné pre falcované strechy, fasádne panely, odkvapový systém, strešné krytiny poprípade parapety. Hliník reaguje s kyslíkom vo vzduchu, čím sa vytvára prirodzená vrstva oxidu. Táto vrstva poskytuje vynikajúcu ochranu proti korózii.

ALUMINIUM

W
POLYESTER



HLINÍK LAKOVANÝ W.15

Hliníkové zvitky a plechy sa vyrábajú z dobre tvárných hliníkových zliatin. Z toho dôvodu sa hliníkové plechy ľahko a bezpečne spracovávajú. Hliníkové plechy sú vhodné pre falcované strechy, fasádne panely, odkvapový systém, strešné krytiny poprípade parapety. Hliník reaguje s kyslíkom vo vzduchu, čím sa vytvára prirodzená vrstva oxidu. Táto vrstva poskytuje vynikajúcu ochranu proti korózii.

ALUMINIUM

W.15



NEREZ

Nerezová oceľ je zliatina železa, chrómu a niekedy niklu a iných kovov, ktorá má vynikajúcu odolnosť proti korózii. Použitie z nehrdzavejúcej ocele je pomerne nedávno a naozaj sa začalo rozvíjať až v dvadsiatych rokoch. Princíp legovania železa a chrómu pochádza z roku 1821, ale až v roku 1904 sa zistilo, že prítomnosť chrómu bráni korózii. Nerezový plech je vyrábaný z vysoko kvalitnej nehrdzavejúcej ocele. V stavebníctve sa nerezový plech používa nielen pre jeho atraktívny vzhľad, ale aj kvôli dlhodobej životnosti, jeho ekologickej nezávadnosti a vysokej odolnosti voči korózii. Jeho vlastnosti ho predurčujú na všestranné použitie. Práca s týmto materiálom je možná i pri nízkych teplotách.

NEREZ

STREŠNÉ KRYTINY KJG



ĽAHKÁ STREŠNÁ KRYTINA UNI



Ľahká strešná krytina UNI 1
Ľahká strešná krytina UNI 2
Strešné doplnky UNI



TRAPÉZOVÉ PROFILY TR



Trapézový profil TR 18 strešný
Trapézový profil TR 35 strešný
Trapézový profil TR 18 fasádny
Trapézový profil TR 35 fasádny
Doplnky trapéz TR

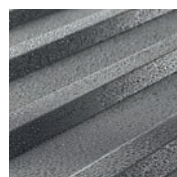

STREŠNÁ KRYTINA KJG FALZ



Zvitky: 417 / 500 / 625 / 650 / 670 / 1 000 mm
Nerezové príponky
Strešné doplnky KJG FALZ

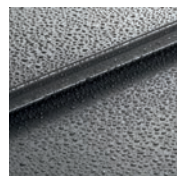

STREŠNÁ KRYTINA KJG CLICK SYSTÉM



Strešná krytina KJG CLICK 205 – P, R, T25, T58, PSQ
Strešná krytina KJG CLICK 306 – P, R, T25, T58, PSQ
Strešná krytina KJG CLICK 515 – P, R, T25, T58, PSQ
Strešné doplnky KJG CLICK systém

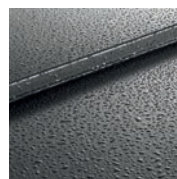

STREŠNÁ KRYTINA KJG ŠABLÓNA



Strešná krytina KJG šablóna 350 x 350
Strešné doplnky KJG šablóna

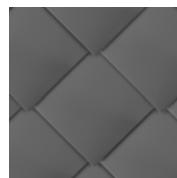

FASÁDNY PANEL KJG

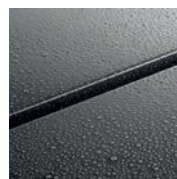

PRIPRAVUJEME



TERRAN®



TERRAN® – škridly DANUBIA
TERRAN® – betónové doplnky

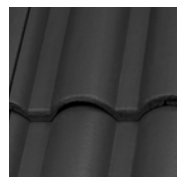



Detail ľahkej strešnej krytiny UNI 2



Objekt: Viničný dom EDO

Krajina: Slovensko – Čajkov

Architekt: Ing. arch. Peter Bouda

Realizačná firma: Kontrakting stavebné montáže, spol. s r.o.

Typ stavby: novostavba

Materiál: hliník lakovaný W.15

Farba: machovo zelená W.15

RAL: 6005

Spracovanie strechy: strešná krytina KJG FALZ, zachytávače snehu

Spracovanie odkvapového systému: odkvapový systém polkruhový

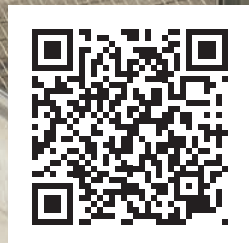

Odkaz na zhládnutie videa.



KJG sa špecializuje nielen na odkvapový systém ale aj strešné krytiny, strešné doplnky a mnoho ďalšieho. Všetky výrobky majú ustálené farby a harmonicky ladia ako celok. Našou prioritou však ostáva zabezpečenie maximálnej kvality, ponuky spoľahlivých produktov a riešení strešných a odkvapových systémov.

- 1 ODKVAPOVÝ SYSTÉM KJG
- 2 STREŠNÁ KRYTINA KJG FALZ
- 3 ZÁVETERNÁ LIŠTA
- 4 STREŠNÝ HREBENÁČ
- 5 ZACHYTÁVAČE SNEHU
- 6 STREŠNÉ SCHODY
- 7 VETRACIE KOMÍNY
- 8 DEHN – BLESKOZVODOVÝ SYSTÉM

Profesionálne strešné riešenia KJG

Ak hľadáte správne riešenie na zastrešenie vášho objektu poprípadе odvedenia vody zo strechy u nás vždy nájdeme spoločné riešenie. V KJG už 30 rokov zabezpečujeme profesionálne strešné riešenia a odkvapové systémy. Montáž výrobkov KJG je možná na všetky druhy stavieb, o čom svedčia aj referencie na špeciálne projekty, ktoré sme už v minulosti realizovali.



Farba: svetlo šedá W.15, antracit W.15
Spracovanie: atypický fasádny a podhľadový profil



Farba: prePATINA SG schiefergrau (brídicovo šedá)
Spracovanie: šablónky



Farba: rally červená, antracit
Spracovanie: strešná krytina KJG FALZ



Farba: machovo zelená W.15
Spracovanie: strešná krytina KJG FALZ



Farba: prePATINA SG schiefergrau (bridlicovo šedá)
Spracovanie: strešná krytina FALZ



Farba: antracit
Spracovanie: strešná krytina KJG FALZ



Farba: bielo hliníková
Spracovanie: strešná krytina KJG FALZ



Farba: prePATINA BG blaugrau (modro šedá)
Spracovanie: šablóny, dvojité stojaté drážka, QuickStep



Farba: prePATINA BG blaugrau (modro šedá)
Spracovanie: strešná krytina FALZ

Samozrejme! V **KJG** ponúkame široké spektrum služieb, aby sme vyhoveli rôznym potrebám našich zákazníkov. Zákazníci sú pre nás vždy na prvom mieste a preto sa snažíme zabezpečiť ich spokojnosť a zaručiť, že dostanú služby, ktoré vyhovujú ich konkrétnym potrebám.



Odborné poradenstvo

Tvorí vyškolený team ľudí, ktorý vedie poradiť pri výbere vhodného materiálu, strešnej krytiny a poskytnúť všetky informácie aké po nás zákazníci požadujú.



Ohýbacie centrum KJG

Ohýbacie zariadenia sa nachádzajú po celej sieti KJG, zákazníci môžu zariadenia obsluhovať po zaškolení personálu a ohýbať potrebné materiály.

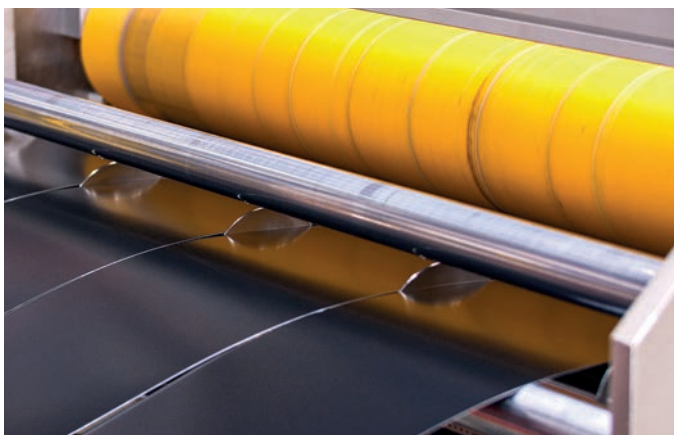

Delenie zvitkov

Je technológia, ktorá umožňuje presné delenie materiálov na požadovanú šírku a dĺžku podľa potreby zákazníkov.



Vlastná doprava

Služba vlastnej dopravy je skvelou možnosťou pre zákazníkov, ktorí potrebujú rýchle a spoľahlivé doručenie tovarov alebo materiálov.



Zákazková výroba

Umožňuje výrobu výrobkov podľa presných špecifikácií a požiadaviek zákazníka ako sú napríklad strešné krytiny, atypické profily a mnoho ďalšieho.



Požičovňa náradia

Ponúkame širokú škálu nástrojov a strojov na krátkodobé a dlhodobé prenájmy ako sú napríklad falzovacie zariadenia, kliešte a mnoho ďalšieho.



PREDAJNÉ MIESTA KJG



1. Čachtice



KJG a.s. predajňa

916 21 Čachtice
Družstevná 746/32

e-mail: kjgcam@kjg.sk

telefón: +421 32 774 34 26



2. Bratislava



KJG a.s. obchodné centrum

831 09 Bratislava
Rybničná 49

e-mail: kjgba@kjg.sk

telefón: +421 2 482 030 09



3. Nitra



KJG a.s. predajňa

949 01 Nitra
Cabajská 23

e-mail: kjgnr@kjg.sk

telefón: +421 37 692 27 00



4. Banská Bystrica

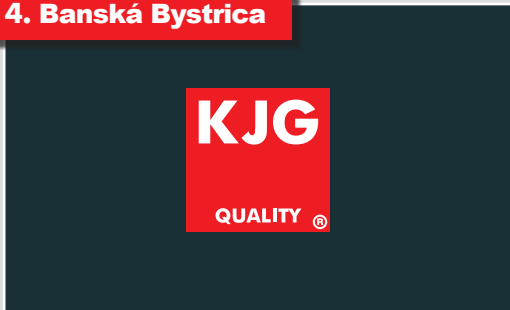

KJG a.s. predajňa

974 05 Banská Bystrica
Zvolenská cesta 14

e-mail: kjgbb@kjg.sk

telefón: +421 48 471 79 00



5. Varaždin



KJG d.o.o. predajňa

422 04 Turčin - Donji Knežinec
Ulica kralja Andrije II. 4

e-mail: kjg@kjg.hr

telefón: +385 42 206 136



Predajcovia KJG



Bližšie info

Scan QR code

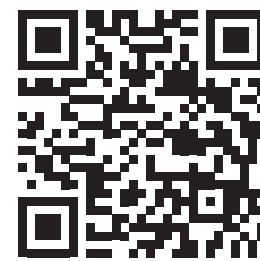

1 KVALITNÉ VÝROBKY S DLHOU TRADÍCIOU

KJG a.s. pôsobí na trhu od roku 1993 a prináša výrobky najvyššej kvality. Dokazuje to aj množstvo certifikátov STN a ISO týkajúcich sa kvality a odolnosti produktov spoločnosti.

3 ŠIROKÁ ŠKÁLA MATERIÁLOV

Patríme medzi multimetalické spoločnosti, v našej ponuke nájdete 7 základných materiálov a samozrejme lakované plechy vo viacej ako 50 farebných vyhotoveniach a povrchových úpravách.

5 DODÁVKA PRIAMO NA ŽELANIE

Naším ďalším benefitom je flotila vozidiel ktorá zabezpečuje bezpečnú a priamu dodávku materiálu k vám. K dispozícii máme vozidlá s hydraolickou rukou, hydraolickým čelom a taktiež menšie dodávky.

7 ESTETICKÝ VZHĽAD

Naše výrobky okrem kvality vynikajú aj estetickým vzhľadom. Vyhovujú náročným architektonickým podmienkam a dokonale doplnia exteriér vašich budov.

9 VLASTNÁ LAKOVŇA

Vďaka našej práškovej lakovní sme sa stali nezávislí a naše výrobky majú farebnú zhodu a stálosť. Využívame technológiu keramického povlakovania kovov. Z toho dôvodu dosahujeme vysoké hodnoty priľnavosti práškoveho plastu a koróznej odolnosti.

2 KOMPLETNÝ STREŠNÝ SYSTÉM

Nie sme len výrobcu odkvapového systému! V našom portfóliu nájdete širokú škálu strešných krytín, zachytávačov snehu, strešných doplnkov a mnoho ďalšieho. Všetky komponenty spoločne vytvárajú dizajnový celok.

4 JEDNODUCHÁ MONTÁŽ

V našom vývojovom centre pravidelne pracujeme na inováciách našich protukov aby sme zabezpečili rýchlu a jednoduchú montáž.

6 ODOLNÉ VOČI POVETERNOSTNÝM VPLYVOM

Produkty KJG vyrábame z vysoko kvalitných materiálov ktoré sú odolné voči nežiaducim poveternostným vplyvom ako je silný vietor, slnečné žiarenie, nízke poprípade vysoké teploty.

8 KJG®

Vďaka našim obchodným partnerom sú naše produkty dostupné nielen na Slovensku ale v rámci Európy. Zákazníkom dokážeme medzinárodne zabezpečiť nepretržitú dostupnosť produktov a služieb.

10 REFERENCIE

Naše produkty sú vyhovujúce na všetky druhy stavieb, o čom svedčia aj referencie na špeciálne projekty, ktoré sme už v minulosti realizovali.

Objekt: Kamenná chata pod Chopkom – 1985 m n.m.

Krajina: Slovensko – Nízke Tatry

Architekt: Ing. arch. Emil Krížo

Realizačná firma: Michal Čík – PAMASTAV s.r.o.

Typ stavby: rekonštrukcia

Materiál: TATA STEEL Colorcoat Prisma®,
TATA STEEL Colorcoat® SDP 35 - RWG

Farba: rally červená, antracit

RAL: 3020, 7016

Spracovanie strechy: strešná krytina KJG FALZ, zachytávače snehu

Spracovanie odkvapového systému: odkvapový systém polkruhový



KJG
QUALITY

UNI

ĽAHKÁ STREŠNÁ KRYTINA UNI A DOPLNKY

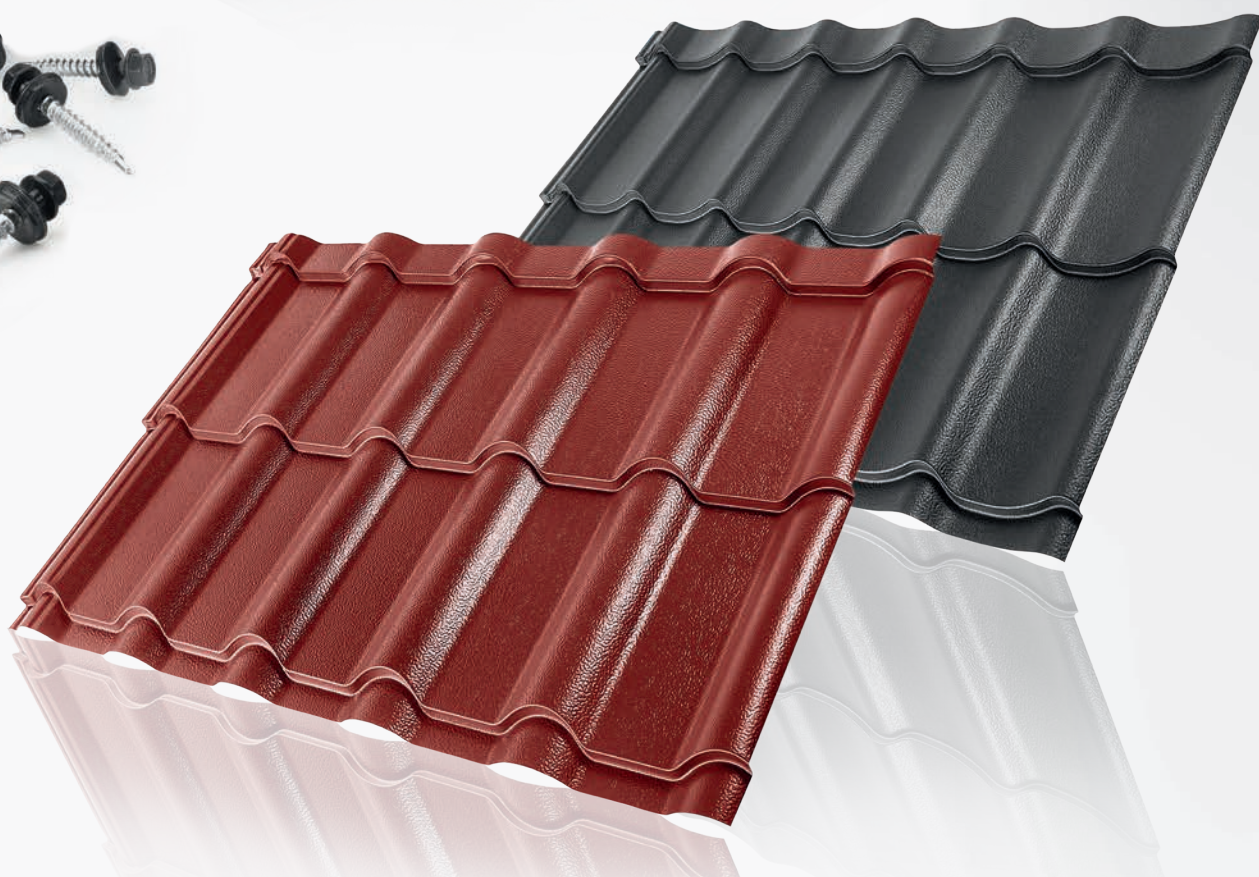

**Ľahká strešná krytina UNI – pozink lakovaný**

■ Ľahká strešná krytina UNI 1 – TATA	32
■ Ľahká strešná krytina UNI 1 MATT – TATA	34
■ Ľahká strešná krytina UNI 1 STUCCO – TATA	35
■ Ľahká strešná krytina UNI 1 MATT STUCCO – TATA	35
■ Ľahká strešná krytina UNI 2 – TATA	36
■ Ľahká strešná krytina UNI 2 MATT – TATA	38
■ Ľahká strešná krytina UNI 2 STUCCO – TATA	39
■ Ľahká strešná krytina UNI 2 MATT STUCCO – TATA	39
■ Ľahká strešná krytina UNI 1 – MARCEGAGLIA	40
■ Ľahká strešná krytina UNI 1 MATT – MARCEGAGLIA	41
■ Ľahká strešná krytina UNI 1 standard – MARCEGAGLIA	41
■ Ľahká strešná krytina UNI 2 – MARCEGAGLIA	42
■ Ľahká strešná krytina UNI 2 MATT – MARCEGAGLIA	43
■ Ľahká strešná krytina UNI 2 standard – MARCEGAGLIA	43
■ UNI doplnky – Pozink lakovaný	44

Ľahká strešná krytina UNI – hliník lakovaný

■ Ľahká strešná krytina UNI 1 – NOVELIS	64
■ Ľahká strešná krytina UNI 2 – NOVELIS	65
■ UNI doplnky – Hliník lakovaný	66

Technické a informačné pomôcky

■ Informácie pre ľahkú strešnú krytinu UNI	214
--	-----



UNI 1 strešná krytina

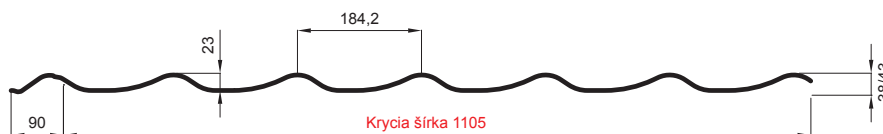

UNI 1 strešná krytina SQ

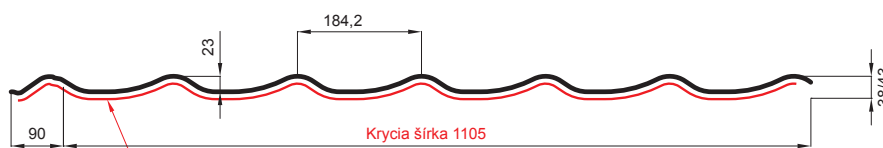

SQ = ANTIKONDENZAČNÝ A PROTIHLUKOVÝ FILC hr. 3 – 4 mm
info: SQ (sound-zvuk, aqua-voda)

L – OPTIMÁLNA DĹŽKA KRYTINY PRE MODUL 350 mm

počet modulov	čistá dĺžka	minimálna dĺžka L	interval pre optimálnu dĺžku L	maximálna dĺžka L
1	350	480	=< L =	700
2	700	830	=< L =	1050
3	1050	1180	=< L =	1400
4	1400	1530	=< L =	1750
5	1750	1880	=< L =	2100
6	2100	2230	=< L =	2450
7	2450	2580	=< L =	2800
8	2800	2930	=< L =	3150
9	3150	3280	=< L =	3500
10	3500	3630	=< L =	3850
11	3850	3980	=< L =	4200
12	4200	4330	=< L =	4550
13	4550	4680	=< L =	4900
14	4900	5030	=< L =	5250
15	5250	5380	=< L =	5600
16	5600	5730	=< L =	5950
17	5950	6080	=< L =	6300
18	6300	6430	=< L =	6650
19	6650	6780	=< L =	7000
20	7000	7130	=< L =	7350
21	7350	7480	=< L =	7700
22	7700	7830	=< L =	8050
23	8050	8180	=< L =	8400

L – optimálna dĺžka musí byť z výrobných dôvodov minimálne rovná, alebo väčšia ako hodnota v ľavom stĺpci tabuľky. Minimálna dĺžka po strihu konca je 100 mm a maximálna 310 mm.

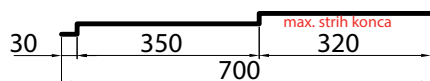

L – OPTIMÁLNA DĹŽKA KRYTINY PRE MODUL 400 mm

počet modulov	čistá dĺžka	minimálna dĺžka L	interval pre optimálnu dĺžku L	maximálna dĺžka L
1	400	530	=< L =	800
2	800	930	=< L =	1200
3	1200	1330	=< L =	1600
4	1600	1730	=< L =	2000
5	2000	2130	=< L =	2400
6	2400	2530	=< L =	2800
7	2800	2930	=< L =	3200
8	3200	3330	=< L =	3600
9	3600	3730	=< L =	4000
10	4000	4130	=< L =	4400
11	4400	4530	=< L =	4800
12	4800	4930	=< L =	5200
13	5200	5330	=< L =	5600
14	5600	5730	=< L =	6000
15	6000	6130	=< L =	6400
16	6400	6530	=< L =	6800
17	6800	6930	=< L =	7200
18	7200	7330	=< L =	7600
19	7600	7730	=< L =	8000
20	8000	8130	=< L =	8400

L – optimálna dĺžka musí byť z výrobných dôvodov minimálne rovná, alebo väčšia ako hodnota v ľavom stĺpci tabuľky. Minimálna dĺžka po strihu konca je 100 mm a maximálna 360 mm.

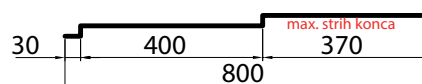

Spodná časť
strešnej krytiny UNI 1 s filcom SQ





UNI 2 strešná krytina

UNI 2 strešná krytina SQ

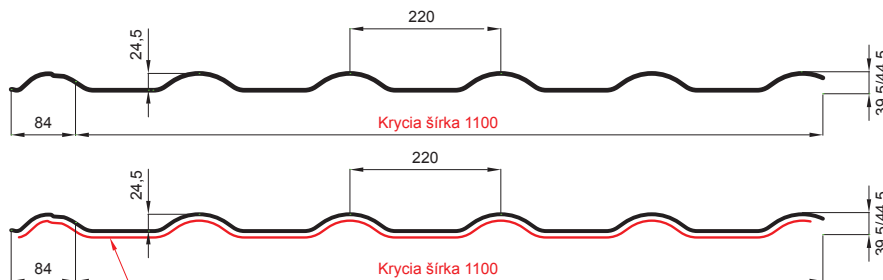

SQ = ANTIKONDENZAČNÝ A PROTIHLUKOVÝ FILC hr. 3 – 4 mm
info: SQ (sound-zvuk, aqua-voda)

LAHKÁ STREŠNÁ
KRYTINA UNI
A DOPLNKY

L – OPTIMÁLNA DĹŽKA KRYTINY PRE MODUL 350 mm

počet modulov	čistá dĺžka	minimálna dĺžka L	interval pre optimálnu dĺžku L	maximálna dĺžka L
1	350	480	=< L =	700
2	700	830	=< L =	1050
3	1050	1180	=< L =	1400
4	1400	1530	=< L =	1750
5	1750	1880	=< L =	2100
6	2100	2230	=< L =	2450
7	2450	2580	=< L =	2800
8	2800	2930	=< L =	3150
9	3150	3280	=< L =	3500
10	3500	3630	=< L =	3850
11	3850	3980	=< L =	4200
12	4200	4330	=< L =	4550
13	4550	4680	=< L =	4900
14	4900	5030	=< L =	5250
15	5250	5380	=< L =	5600
16	5600	5730	=< L =	5950
17	5950	6080	=< L =	6300
18	6300	6430	=< L =	6650
19	6650	6780	=< L =	7000
20	7000	7130	=< L =	7350
21	7350	7480	=< L =	7700
22	7700	7830	=< L =	8050
23	8050	8180	=< L =	8400

L – OPTIMÁLNA DĹŽKA KRYTINY PRE MODUL 400 mm

počet modulov	čistá dĺžka	minimálna dĺžka L	interval pre optimálnu dĺžku L	maximálna dĺžka L
1	400	530	=< L =	800
2	800	930	=< L =	1200
3	1200	1330	=< L =	1600
4	1600	1730	=< L =	2000
5	2000	2130	=< L =	2400
6	2400	2530	=< L =	2800
7	2800	2930	=< L =	3200
8	3200	3330	=< L =	3600
9	3600	3730	=< L =	4000
10	4000	4130	=< L =	4400
11	4400	4530	=< L =	4800
12	4800	4930	=< L =	5200
13	5200	5330	=< L =	5600
14	5600	5730	=< L =	6000
15	6000	6130	=< L =	6400
16	6400	6530	=< L =	6800
17	6800	6930	=< L =	7200
18	7200	7330	=< L =	7600
19	7600	7730	=< L =	8000
20	8000	8130	=< L =	8400

L – optimálna dĺžka musí byť z výrobných dôvodov minimálne rovná, alebo väčšia ako hodnota v ľavom stĺpci tabuľky. Minimálna dĺžka po strihu konca je 100 mm a maximálna 310 mm.

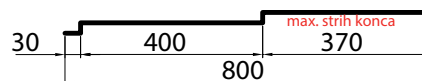
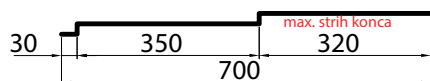

Spodná časť
strešnej krytiny UNI 2 s filcom SQ

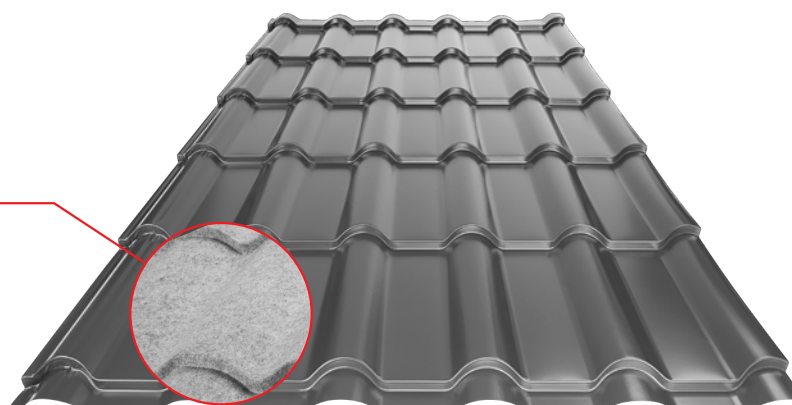



Výhody ľahkej strešnej krytiny UNI

Strešná krytina UNI je určená pre minimálny sklon strešnej plochy 12° bez priečného spoja a 14° s priečnym spojom, vyhotovovaná v dĺžkach na mieru a širokej farebnej škále 50 farieb, v rôznych materiáloch a povrchových úpravách. Má nižšiu hmotnosť oproti pálenej, alebo betónovej škridle. Najčastejšie je používaná na obytných domoch, cirkevných a verejných budovách. Vďaka nášmu plne automatizovanému procesu výroby môžeme krytinu strihať na požadovanú dĺžku, čo umožňuje realizovať aj netypické objednávky.

Vďaka vysokej KJG kvalite Vám zaručujeme, že krytina vydrží mnoho rokov v dokonalom technickom aj vizuálnom stave. Plechová krytina má oproti tradičnej škridle nielen výhodu nižšej hmotnosti, ale je jednoduchšia na údržbu a je možné ju ľahšie čistiť. Krytina UNI SQ obsahuje antikondenzačný a protihlukový filc zo spodnej strany, ktorý zvyšuje komfort. Tímí hluk prostredia a zabraňuje kondenzujúcej vode jej šíreniu sa do strešnej plochy.



Objekt: El Rancho

Krajina: Slovensko – Ivanka pri Dunaji

Typ stavby: novostavba

Materiál: pozink lakovaný

Farba: antracit

RAL: 7016

Spracovanie strechy: ľahká strešná krytina UNI 1

Spracovanie odkvapového systému: odkvapový systém polkruhový



Odkaz na zhladnutie videa.





STREŠNÁ KRYTINA UNI 1



Hrúbka v mm		0,50	0,55	0,60
TM	Testa di Moro	052964 *	056900 *	-
AN	Antracit	052681 *	053930 *	053954 *
IC	Intenzívna čierna	052773 *	056658 *	-
OC	Oceľovo červená	052858 *	052872 *	-
MH	Medeno hnedá	052810 *	056696 *	-
SB	Šedo biela	052926 *	056849 *	056863 *
BH	Bielo hliníková	052735 *	056573 *	056597 *
PS	Prachovo šedá	-	056801 *	-
MM	Metalická medená	-	056719 *	-
BHT	Bielo hliníková tmavá	-	056610 *	056634 *
MZ	Machovo zelená	-	056757 *	-
MOT	Tmavo modrá	-	056733 *	-
TZ	Trávovo zelená	-	056924 *	-
TH	Tmavo hnedá ČOKO	146496 *	146519 *	-
B	Biela	052728 *	056535 *	056559 *
LS	Lahko šedá	-	-	056672 *
SK	Slonová kosť	-	-	056887 *
RC	Rally červená	-	056825 *	-
Balenie v m ²		zákazkové	zákazkové	zákazkové
Balenie v m ²		zákazkové	zákazkové	zákazkové

* Výroba na objednávku

DX51D EN 10346 Z 225 g/m² ZM
S280GD EN 10346 Z 225 g/m² MB (0,60 mm)
PE25μ/PE7μ, Lesk 30% Polyester



STREŠNÁ KRYTINA UNI 1 SQ (sound – aqua)

Hrúbka v mm		0,50	0,55	0,60
TM	Testa di Moro	052971 *	056917 *	–
AN	Antracit	052698 *	053947 *	056528 *
IC	Intenzívna čierna	052780 *	056665 *	–
OC	Oceľovo červená	052865 *	056771 *	–
MH	Medeno hnedá	052827 *	056702 *	–
SB	Šedo biela	052933 *	056856 *	056870 *
BH	Bielo hliníková	052742 *	056580 *	056603 *
PS	Prachovo šedá	–	056818 *	–
MM	Metalická medená	–	056726 *	–
BHT	Bielo hliníková tmavá	–	056627 *	056641 *
MZ	Machovo zelená	–	056764 *	–
MOT	Tmavo modrá	–	056740 *	–
TZ	Trávovo zelená	–	056931 *	–
TH	Tmavo hnedá ČOKO	146502 *	146526 *	–
B	Biela	053008 *	056542 *	056566 *
LS	Lahko šedá	–	–	056689 *
SK	Slonová kosť	–	–	056894 *
RC	Rally červená	–	056832 *	–
Balenie v m ²		zákazkové	zákazkové	zákazkové
Balenie v m ²		zákazkové	zákazkové	zákazkové

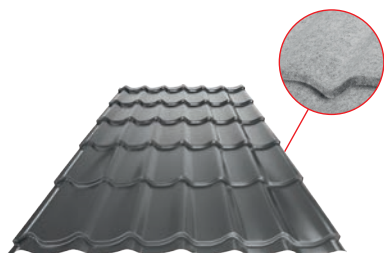

* Výroba na objednávku
SQ = SQ (antikondenzačný a protihlukový filc)

DX51D EN 10346 Z 225 g/m² ZM
S280GD EN 10346 Z 225 g/m² MB (0,60 mm)
PE25μ/PE7μ, Lesk 30% Polyester



STREŠNÁ KRYTINA UNI 1 MATT

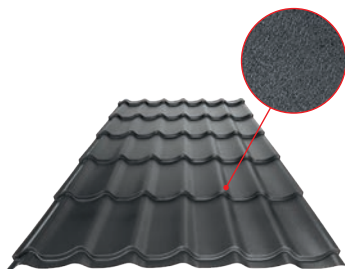

Hrúbka v mm		0,50
ANM	Antracit	052704 *
TMM	Testa di Moro	052988 *
ICM	Intenzívna čierna	052797 *
MHM	Medeno hnedá	052834 *
OCM	Oceľovo červená	052889 *
PSM	Prachovo šedá	052902 *
Balenie v m ²		zákazkové
Balenie v m ²		zákazkové

* Výroba na objednávku

DX51D EN 10346 Z 225 g/m² ZM
PE35μ/PE7μ – SDP35 MATT-T Polyester

STREŠNÁ KRYTINA UNI 1 SQ (sound – aqua) MATT



Hrúbka v mm		0,50
ANM	Antracit	052711 *
TMM	Testa di Moro	052995 *
ICM	Intenzívna čierna	052803 *
MHM	Medeno hnedá	052841 *
OCM	Oceľovo červená	052896 *
PSM	Prachovo šedá	052919 *
Balenie v m ²		zákazkové
Balenie v m ²		zákazkové

* Výroba na objednávku
SQ = SQ (antikondenzačný a protihlukový filc)

DX51D EN 10346 Z 225 g/m² ZM
PE35μ/PE7μ – SDP35 MATT-T Polyester

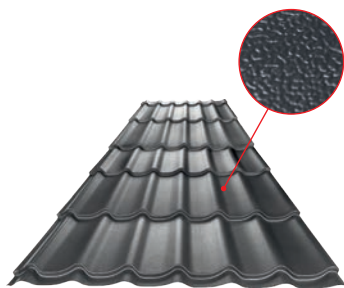

STREŠNÁ KRYTINA UNI 1 STUCCO

Hrúbka v mm		0,50
ANS	Antracit	059895 *
TMS	Testa di Moro	059994 *
ICS	Intenzívna čierna	059918 *
OCS	Oceľovo červená	059956 *
MHS	Medeno hnedá	059932 *
Balenie v m ²		zákazkové
Balenie v m ²		zákazkové

* Výroba na objednávku

DX51D EN 10346 Z 225 g/m² ZM
PE25μ/PE7μ, Lesk 30% Polyester

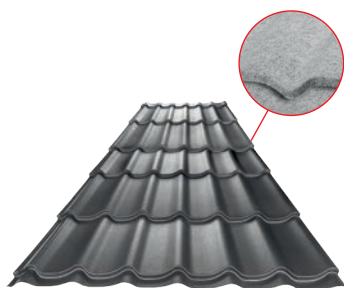

STREŠNÁ KRYTINA UNI 1 SQ (sound – aqua) STUCCO

Hrúbka v mm		0,50
ANS	Antracit	059901 *
TMS	Testa di Moro	060006 *
ICS	Intenzívna čierna	059925 *
OCS	Oceľovo červená	059963 *
MHS	Medeno hnedá	059949 *
Balenie v m ²		zákazkové
Balenie v m ²		zákazkové

* Výroba na objednávku
SQ = SQ (antikondenzačný a protihlukový filc)

DX51D EN 10346 Z 225 g/m² ZM
PE25μ/PE7μ, Lesk 30% Polyester

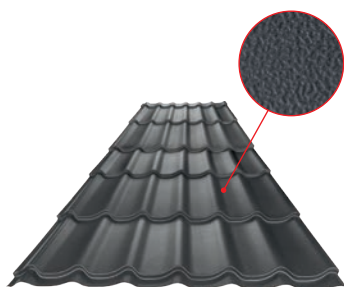

STREŠNÁ KRYTINA UNI 1 MATT STUCCO

Hrúbka v mm		0,50
ANMS	Antracit	059871 *
TMSS	Testa di Moro	059970 *
Balenie v m ²		zákazkové
Balenie v m ²		zákazkové

* Výroba na objednávku

DX51D EN 10346 Z 225 g/m² ZM
PE35μ/PE7μ – SDP35 MATT-T Polyester

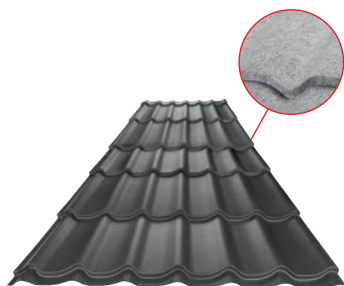

STREŠNÁ KRYTINA UNI 1 SQ (sound – aqua) MATT STUCCO

Hrúbka v mm		0,50
ANMS	Antracit	059888 *
TMSS	Testa di Moro	059987 *
Balenie v m ²		zákazkové
Balenie v m ²		zákazkové

* Výroba na objednávku
SQ = SQ (antikondenzačný a protihlukový filc)

DX51D EN 10346 Z 225 g/m² ZM
PE35μ/PE7μ – SDP35 MATT-T Polyester



STREŠNÁ KRYTINA UNI 2



Hrúbka v mm		0,50	0,55	0,60
TM	Testa di Moro	053299 *	057341 *	-
AN	Antracit	053022 *	054043 *	056948 *
IC	Intenzívna čierna	053114 *	057082 *	-
OC	Oceľovo červená	053190 *	057204 *	-
MH	Medeno hnedá	053152 *	057129 *	-
SB	Šedo biela	053251 *	057280 *	057303 *
BH	Bielo hliníková	053077 *	057006 *	057020 *
PS	Prachovo šedá	-	057242 *	-
MM	Metalická medená	-	057143 *	-
BHT	Bielo hliníková tmavá	-	057044 *	057068 *
MZ	Machovo zelená	-	057181 *	-
MOT	Tmavo modrá	-	057167 *	-
TZ	Trávovo zelená	-	057365 *	-
TH	Tmavo hnedá ČOKO	146533 *	146557 *	-
B	Biela	053060 *	056962 *	056986 *
LS	Lahko šedá	-	-	057105 *
SK	Slonová kosť	-	-	057327 *
RC	Rally červená	-	057266 *	-
Balenie v m ²		zákazkové	zákazkové	zákazkové
Balenie v m ²		zákazkové	zákazkové	zákazkové

* Výroba na objednávku

DX51D EN 10346 Z 225 g/m² ZM
S280GD EN 10346 Z 225 g/m² MB (0,60 mm)
PE25μ/PE7μ, Lesk 30% Polyester



STREŠNÁ KRYTINA UNI 2 SQ (sound – aqua)

Hrúbka v mm		0,50	0,55	0,60
TM	Testa di Moro	053305 *	057358 *	–
AN	Antracit	053039 *	054050 *	056955 *
IC	Intenzívna čierna	053121 *	057099 *	–
OC	Oceľovo červená	053206 *	057211 *	–
MH	Medeno hnedá	053169 *	057136 *	–
SB	Šedo biela	053268 *	057297 *	057310 *
BH	Bielo hliníková	053084 *	057013 *	057037 *
PS	Prachovo šedá	–	057259 *	–
MM	Metalická medená	–	057150 *	–
BHT	Bielo hliníková tmavá	–	057051 *	057075 *
MZ	Machovo zelená	–	057198 *	–
MOT	Tmavo modrá	–	057174 *	–
TZ	Trávovo zelená	–	057372 *	–
TH	Tmavo hnedá ČOKO	146540 *	146564 *	–
B	Biela	053015 *	056979 *	056993 *
LS	Lahko šedá	–	–	057112 *
SK	Slonová kosť	–	–	057334 *
RC	Rally červená	–	057273 *	–
Balenie v m ²		zákazkové	zákazkové	zákazkové
Balenie v m ²		zákazkové	zákazkové	zákazkové

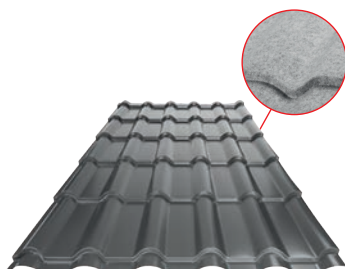

* Výroba na objednávku
SQ = SQ (antikondenzačný a protihlukový filc)

DX51D EN 10346 Z 225 g/m² ZM
S280GD EN 10346 Z 225 g/m² MB (0,60 mm)
PE25μ/PE7μ, Lesk 30% Polyester

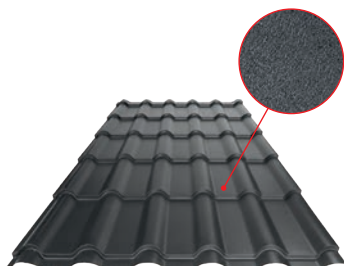

STREŠNÁ KRYTINA UNI 2 MATT

Hrúbka v mm		0,50
ANM	Antracit	053046 *
TMM	Testa di Moro	053312 *
ICM	Intenzívna čierna	053138 *
MHM	Medeno hnedá	053176 *
OCM	Oceľovo červená	053213 *
PSM	Prachovo šedá	053237 *
Balenie v m ²		zákazkové
Balenie v m ²		zákazkové

* Výroba na objednávku

DX51D EN 10346 Z 225 g/m² ZM
PE35μ/PE7μ – SDP35 MATT-T Polyester

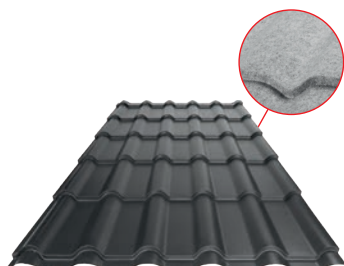

STREŠNÁ KRYTINA UNI 2 SQ (sound – aqua) MATT

Hrúbka v mm		0,50
ANM	Antracit	053053 *
TMM	Testa di Moro	053329 *
ICM	Intenzívna čierna	053145 *
MHM	Medeno hnedá	053183 *
OCM	Oceľovo červená	053220 *
PSM	Prachovo šedá	053244 *
Balenie v m ²		zákazkové
Balenie v m ²		zákazkové

* Výroba na objednávku
SQ = SQ (antikondenzačný a protihlukový filc)

DX51D EN 10346 Z 225 g/m² ZM
PE35μ/PE7μ – SDP35 MATT-T Polyester



LAHKÁ STREŠNÁ
KRYTINA UNI
A DOPLNKY

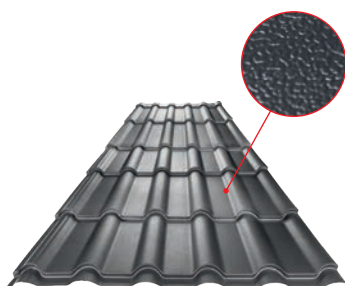

STREŠNÁ KRYTINA UNI 2 STUCCO

Hrúbka v mm		0,50
ANS	Antracit	060037 *
TMS	Testa di Moro	060136 *
ICS	Intenzívna čierna	060051 *
OCS	Oceľovo červená	060099 *
MHS	Medeno hnedá	060075 *
Balenie v m ²		zákazkové
Balenie v m ²		zákazkové

* Výroba na objednávku

DX51D EN 10346 Z 225 g/m² ZM
PE25μ/PE7μ, Lesk 30% Polyester

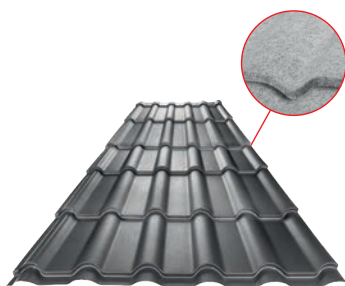

STREŠNÁ KRYTINA UNI 2 SQ (sound – aqua) STUCCO

Hrúbka v mm		0,50
ANS	Antracit	060044 *
TMS	Testa di Moro	060143 *
ICS	Intenzívna čierna	060068 *
OCS	Oceľovo červená	060105 *
MHS	Medeno hnedá	060082 *
Balenie v m ²		zákazkové
Balenie v m ²		zákazkové

* Výroba na objednávku
SQ = SQ (antikondenzačný a protihlukový filc)

DX51D EN 10346 Z 225 g/m² ZM
PE25μ/PE7μ, Lesk 30% Polyester

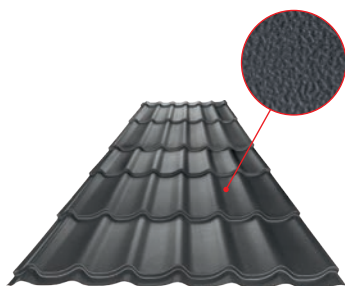

STREŠNÁ KRYTINA UNI 2 MATT STUCCO

Hrúbka v mm		0,50
ANMS	Antracit	060013 *
TMSS	Testa di Moro	060112 *
Balenie v m ²		zákazkové
Balenie v m ²		zákazkové

* Výroba na objednávku

DX51D EN 10346 Z 225 g/m² ZM
PE35μ/PE7μ – SDP35 MATT-T Polyester

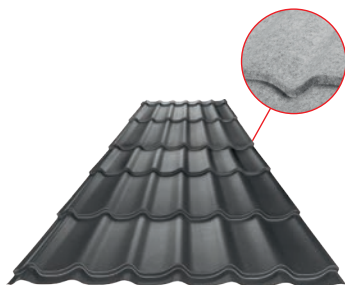

STREŠNÁ KRYTINA UNI 2 SQ (sound – aqua) MATT STUCCO

Hrúbka v mm		0,50
ANMS	Antracit	060020 *
TMSS	Testa di Moro	060129 *
Balenie v m ²		zákazkové
Balenie v m ²		zákazkové

* Výroba na objednávku
SQ = SQ (antikondenzačný a protihlukový filc)

DX51D EN 10346 Z 225 g/m² ZM
PE35μ/PE7μ – SDP35 MATT-T Polyester



STREŠNÁ KRYTINA UNI 1



Hrúbka v mm		0,50
TM	Testa di Moro	052360 *
AN	Antracit	052247 *
IC	Intenzívna čierna	052285 *
OC	Oceľovo červená	052322 *
BH	Bielo hliníková	053831 *
TH	Tmavo hnedá ČOKO	052940 *
SB	Šedo biela	053893 *
MH	Medeno hnedá	080684 *
B	Biela	053817 *
Balenie v m ²		zákazkové
Balenie v m ²		zákazkové

* Výroba na objednávku

DX51D EN 10346 Z 140 g/m² ZM
PE25μ/PE7μ, Lesk 30% Polyester

STREŠNÁ KRYTINA UNI 1 SQ (sound – aqua)

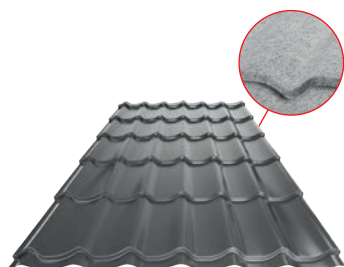

Hrúbka v mm		0,50
TM	Testa di Moro	052377 *
AN	Antracit	052254 *
IC	Intenzívna čierna	052292 *
OC	Oceľovo červená	052339 *
BH	Bielo hliníková	053848 *
TH	Tmavo hnedá ČOKO	052957 *
SB	Šedo biela	053909 *
MH	Medeno hnedá	080691 *
B	Biela	053824 *
Balenie v m ²		zákazkové
Balenie v m ²		zákazkové

* Výroba na objednávku
SQ = SQ (antikondenzačný a protihlukový filc)

DX51D EN 10346 Z 140 g/m² ZM
PE25μ/PE7μ, Lesk 30% Polyester



STREŠNÁ KRYTINA UNI 1 MATT

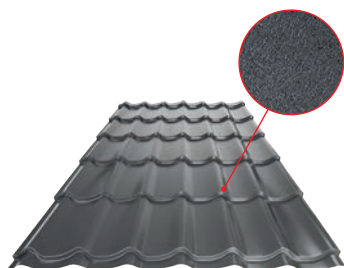

Hrúbka v mm		0,50
TMM	Testa di Moro	052384 *
ANM	Antracit	052261 *
ICM	Intenzívna čierna	052308 *
OCM	Oceľovo červená	052346 *
Balenie v m ²		zákazkové
Balenie v m ²		zákazkové

* Výroba na objednávku

DX51D EN 10346 Z 140 g/m² ZM
PE25μ/PE7μ – MP4 MATT-T Polyester

STREŠNÁ KRYTINA UNI 1 SQ (sound – aqua) MATT



Hrúbka v mm		0,50
TMM	Testa di Moro	052391 *
ANM	Antracit	052278 *
ICM	Intenzívna čierna	052315 *
OCM	Oceľovo červená	052353 *
Balenie v m ²		zákazkové
Balenie v m ²		zákazkové

* Výroba na objednávku
SQ = SQ (antikondenzačný a protihlukový filc)

DX51D EN 10346 Z 140 g/m² ZM
PE25μ/PE7μ – MP4 MATT-T Polyester

STREŠNÁ KRYTINA UNI 1 STANDARD



Hrúbka		0,50	0,50	0,50
Dĺžka v mm/m ²		2 230/2,464	3 280/3,624	3 980/4,398
TM	Testa di Moro	052650	052667	052674
AN	Antracit	052568	052575	052582
IC	Intenzívna čierna	124845 *	125002 *	125019 *
OC	Oceľovo červená	052629	052636	052643
MH	Medeno hnedá	052599	052605	052612
Balenie v ks		1	1	1
Balenie v ks		25	25	25

* Výroba na objednávku

DX51D EN 10346 Z 140 g/m² ZM
PE25μ/PE7μ, Lesk 30% Polyester



STREŠNÁ KRYTINA UNI 2



Hrúbka v mm		0,50
TM	Testa di Moro	052520 *
AN	Antracit	052407 *
IC	Intenzívna čierna	052445 *
OC	Oceľovo červená	052483 *
BH	Bielo hliníková	054081 *
TH	Tmavo hnedá ČOKO	053275 *
SB	Šedo biela	054104 *
MH	Medeno hnedá	080721 *
B	Biela	054067 *
Balenie v m ²		zákazkové
Balenie v m ²		zákazkové

* Výroba na objednávku

DX51D EN 10346 Z 140 g/m² ZM
PE25μ/PE7μ, Lesk 30% Polyester

STREŠNÁ KRYTINA UNI 2 SQ (sound – aqua)

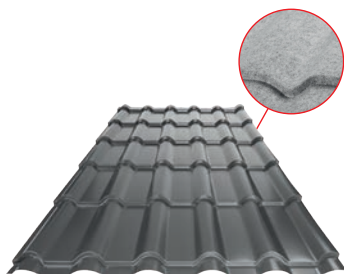

Hrúbka v mm		0,50
TM	Testa di Moro	052537 *
AN	Antracit	052414 *
IC	Intenzívna čierna	052452 *
OC	Oceľovo červená	052490 *
BH	Bielo hliníková	054098 *
TH	Tmavo hnedá ČOKO	053282 *
SB	Šedo biela	054128 *
MH	Medeno hnedá	080738 *
B	Biela	054074 *
Balenie v m ²		zákazkové
Balenie v m ²		zákazkové

* Výroba na objednávku
SQ = SQ (antikondenzačný a protihlukový filc)

DX51D EN 10346 Z 140 g/m² ZM
PE25μ/PE7μ, Lesk 30% Polyester



STREŠNÁ KRYTINA UNI 2 MATT

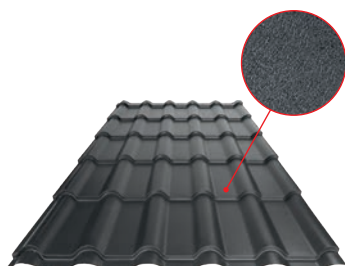

Hrúbka v mm		0,50
TMM Testa di Moro		052544 *
ANM Antracit		052421 *
ICM Intenzívna čierna		052469 *
OCM Oceľovo červená		052506 *
Balenie v m ²		zákazkové
Balenie v m ²		zákazkové

* Výroba na objednávku

DX51D EN 10346 Z 140 g/m² ZM
PE25μ/PE7μ – MP4 MATT-T Polyester

LAHKÁ STREŠNÁ
KRYTINA UNI
A DOPLNKY

STREŠNÁ KRYTINA UNI 2 SQ (sound – aqua) MATT

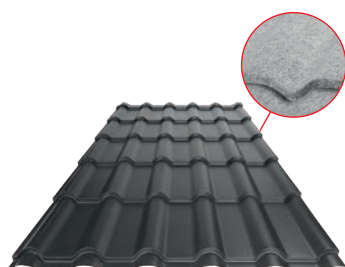

Hrúbka v mm		0,50
TMM Testa di Moro		052551 *
ANM Antracit		052438 *
ICM Intenzívna čierna		052476 *
OCM Oceľovo červená		052513 *
Balenie v m ²		zákazkové
Balenie v m ²		zákazkové

* Výroba na objednávku
SQ = SQ (antikondenzačný a protihlukový filc)

DX51D EN 10346 Z 140 g/m² ZM
PE25μ/PE7μ – MP4 MATT-T Polyester

STREŠNÁ KRYTINA UNI 2 STANDARD



Hrúbka		0,50	0,50	0,50
Dĺžka v mm/m ²		2 230/2,453	3 280/3,608	3 980/4,378
TM Testa di Moro		084552 *	084569 *	084576 *
AN Antracit		084460 *	084477 *	084484 *
IC Intenzívna čierna		125026 *	125033 *	125040 *
OC Oceľovo červená		084521 *	084538 *	084545 *
MH Medeno hnedá		084491 *	084507 *	084514 *
Balenie v ks		1	1	1
Balenie v ks		20	25	25

* Výroba na objednávku

DX51D EN 10346 Z 140 g/m² ZM
PE25μ/PE7μ, Lesk 30% Polyester



TESNIACI PÁS ŠEDÝ PRE KRYTINU UNI 1

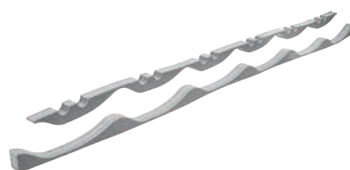

Menovitá veľkosť		23/184,2
PE	Polyetylén	049063
Balenie pár		25
Balenie pár		350

TESNIACI PÁS ŠEDÝ PRE KRYTINU UNI 2

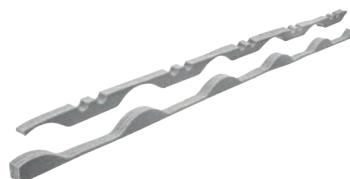

Menovitá veľkosť		24,5/220
PE	Polyetylén	049070
Balenie pár		25
Balenie pár		350



HADICA S UŤAHOVACOU SPONOU 65 cm/15 REBIER



Menovitá veľkosť		110/75
PVC	Plast	180839
Balenie v ks		10
Balenie v ks		120



HREBENÁČ PRE KRYTINU

Dĺžka v m		2,0	3,0
TM	Testa di Moro	059444	059451
AN	Antracit	058027	058034
IC	Intenzívna čierna	058393	058409
OC	Oceľovo červená	058898	058904
MH	Medeno hnedá	058584	058591
SB	Šedo biela	059253 *	-
BH	Bielo hliníková	058218 *	-
PS	Prachovo šedá	059086	-
MM	Metalická medená	058713 *	-
BHT	Bielo hliníková tmavá	058270 *	-
MZ	Machovo zelená	058836	-
MOT	Tmavo modrá	058775 *	-
TZ	Trávovo zelená	059574 *	-
TH	Tmavo hnedá ČOKO	059376	-
B	Biela	058157 *	-
LS	Lahko šedá	058522 *	-
SK	Slonová kosť	059314 *	-
RC	Rally červená	059192 *	-
Balenie v ks		1	1
Balenie v ks		320	320

* Výroba na objednávku





HREBENÁČ PRE KRYTINU MATT



Dĺžka v m		2,0	3,0
ANM	Antracit	058096	058102
TMM	Testa di Moro	059512	059529
ICM	Intenzívna čierna	058461	058478
MHM	Medeno hnedá	058652	058669
OCM	Oceľovo červená	058966	058973
PSM	Prachovo šedá	059147	-
Balenie v ks		1	1
Balenie v ks		320	320

HREBENÁČ PRE KRYTINU STUCCO



Dĺžka v m		2,0
ANS	Antracit	060860 *
TMS	Testa di Moro	061119 *
ICS	Intenzívna čierna	060914 *
OCS	Oceľovo červená	061010 *
MHS	Medeno hnedá	060969 *
Balenie v ks		1
Balenie v ks		320

* Výroba na objednávku

HREBENÁČ PRE KRYTINU MATT STUCCO





Dĺžka v m		2,0
ANMS	Antracit	060815 *
TMSS	Testa di Moro	061065 *
Balenie v ks		1
Balenie v ks		320

* Výroba na objednávku



UKONČENIE HREBENÁČA ČELNÉ



Menovitá veľkosť		-
TM	Testa di Moro	059475
AN	Antracit	058058
IC	Intenzívna čierna	058423
OC	Oceľovo červená	058928
MH	Medeno hnedá	058614
SB	Šedo biela	059277 *
BH	Bielo hliníková	058232 *
PS	Prachovo šedá	059109
MM	Metalická medená	058737
BHT	Bielo hliníková tmavá	058294 *
MZ	Machovo zelená	058850
MOT	Tmavo modrá	058799 *
TZ	Trávovo zelená	059598 *
TH	Tmavo hnedá ČOKO	059406
B	Biela	058171 *
LS	Lahko šedá	058546 *
SK	Slonová kosť	059338 *
RC	Rally červená	059215 *
Balenie v ks		6/60
Balenie v ks		1 440

* Výroba na objednávku



UKONČENIE HREBENÁČA ČELNÉ MATT



Menovitá veľkosť		-
ANM	Antracit	058119
TMM	Testa di Moro	059536
ICM	Intenzívna čierna	058485
MHM	Medeno hnedá	058676
OCM	Oceľovo červená	058980
PSM	Prachovo šedá	059154
Balenie v ks		6/60
Balenie v ks		1 440

UKONČENIE HREBENÁČA ČELNÉ STUCCO



Menovitá veľkosť		-
ANS	Antracit	060884 *
TMS	Testa di Moro	061133 *
ICS	Intenzívna čierna	060938 *
OCS	Oceľovo červená	061034 *
MHS	Medeno hnedá	060983 *
Balenie v ks		6/60
Balenie v ks		1 440

* Výroba na objednávku

UKONČENIE HREBENÁČA ČELNÉ MATT STUCCO





Menovitá veľkosť		-
ANMS	Antracit	060839 *
TMSS	Testa di Moro	061089 *
Balenie v ks		6/60
Balenie v ks		1 440

* Výroba na objednávku



UKONČENIE HREBENÁČA OBLÉ

Menovitá veľkosť		-
TM	Testa di Moro	059482
AN	Antracit	058065
IC	Intenzívna čierna	058430
OC	Oceľovo červená	058935
MH	Medeno hnedá	058621
SB	Šedo biela	059284 *
BH	Bielo hliníková	058249
PS	Prachovo šedá	059116 *
MM	Metalická medená	058744 *
BHT	Bielo hliníková tmavá	058300 *
MZ	Machovo zelená	058867
MOT	Tmavo modrá	058805
TZ	Trávovo zelená	059604 *
TH	Tmavo hnedá ČOKO	059413
B	Biela	058188 *
LS	Lahko šedá	058553 *
SK	Slonová kosť	059345 *
RC	Rally červená	059222 *
Balenie v ks		10
Balenie v ks		600

* Výroba na objednávku





UKONČENIE HREBENÁČA OBLÉ MATT



Menovitá veľkosť		-
ANM	Antracit	058126
TMM	Testa di Moro	059543
ICM	Intenzívna čierna	058492
MHM	Medeno hnedá	058683
OCM	Oceľovo červená	058997
PSM	Prachovo šedá	059161
Balenie v ks		10
Balenie v ks		600

UKONČENIE HREBENÁČA OBLÉ STUCCO



Menovitá veľkosť		-
ANS	Antracit	060891 *
TMS	Testa di Moro	061140 *
ICS	Intenzívna čierna	060945 *
OCS	Oceľovo červená	061041 *
MHS	Medeno hnedá	060990 *
Balenie v ks		10
Balenie v ks		600

* Výroba na objednávku

UKONČENIE HREBENÁČA OBLÉ MATT STUCCO





Menovitá veľkosť		-
ANMS	Antracit	060846 *
TMSS	Testa di Moro	061096 *
Balenie v ks		10
Balenie v ks		600

* Výroba na objednávku



HREBENÁČ VETRACÍ

Menovitá veľkosť		-
TM	Testa di Moro	059468
AN	Antracit	058041
IC	Intenzívna čierna	058416
OC	Oceľovo červená	058911
MH	Medeno hnedá	058607
SB	Šedo biela	059260 *
BH	Bielo hliníková	058225 *
PS	Prachovo šedá	059093 *
MM	Metalická medená	058720 *
BHT	Bielo hliníková tmavá	058287 *
MZ	Machovo zelená	058843 *
MOT	Tmavo modrá	058782 *
TZ	Trávovo zelená	059581 *
TH	Tmavo hnedá ČOKO	059390 *
B	Biela	058164 *
LS	Lahko šedá	058539 *
SK	Slonová kosť	059321 *
RC	Rally červená	059208 *
Balenie v ks		1
Balenie v ks		-



* Výroba na objednávku





ZACHYTÁVAČ SNEHU OBLÚKOVÝ





Menovitá veľkosť		-
TM	Testa di Moro	059505
AN	Antracit	058089
IC	Intenzívna čierna	058454
OC	Oceľovo červená	058959
MH	Medeno hnedá	058645
SB	Šedo biela	059307 *
BH	Bielo hliníková	058263 *
PS	Prachovo šedá	059130 *
MM	Metalická medená	058768 *
BHT	Bielo hliníková tmavá	058324 *
MZ	Machovo zelená	058881 *
MOT	Tmavo modrá	058829 *
TZ	Trávovo zelená	059628 *
TH	Tmavo hnedá ČOKO	059437 *
B	Biela	058201 *
LS	Lahko šedá	058577 *
SK	Slonová kosť	059369 *
RC	Rally červená	059246 *
Balenie v ks 		25
Balenie v ks 		1 500

* Výroba na objednávku

ZACHYTÁVAČ SNEHU OBLÚKOVÝ MATT





Menovitá veľkosť		-
ANM	Antracit	058140
TMM	Testa di Moro	059567
ICM	Intenzívna čierna	058515
MHM	Medeno hnedá	058706
OCM	Oceľovo červená	059017
PSM	Prachovo šedá	059185 *
Balenie v ks 		25
Balenie v ks 		1 500

* Výroba na objednávku



ZACHYTÁVAČ SNEHU

Dĺžka v m		2,0
TM	Testa di Moro	059499
AN	Antracit	058072
IC	Intenzívna čierna	058447 *
OC	Oceľovo červená	058942
MH	Medeno hnedá	058638
SB	Šedo biela	059291 *
BH	Bielo hliníková	058256 *
PS	Prachovo šedá	059123 *
MM	Metalická medená	058751 *
BHT	Bielo hliníková tmavá	058317 *
MZ	Machovo zelená	058874 *
MOT	Tmavo modrá	058812 *
TZ	Trávovo zelená	059611 *
TH	Tmavo hnedá ČOKO	059420 *
B	Biela	058195 *
LS	Lahko šedá	058560 *
SK	Slonová kosť	059352 *
RC	Rally červená	059239 *
Balenie v ks		10
Balenie v ks		400

* Výroba na objednávku





ZACHYTÁVAČ SNEHU MATT



Dĺžka v m		2,0
ANM	Antracit	058133 *
TMM	Testa di Moro	059550 *
ICM	Intenzívna čierna	058508 *
MHM	Medeno hnedá	058690 *
OCM	Oceľovo červená	059000 *
PSM	Prachovo šedá	059178 *
Balenie v ks		10
Balenie v ks		400

* Výroba na objednávku

ZACHYTÁVAČ SNEHU STUCCO



Dĺžka v m		2,0
ANS	Antracit	060907 *
TMS	Testa di Moro	061157 *
ICS	Intenzívna čierna	060952 *
OCS	Oceľovo červená	061058 *
MHS	Medeno hnedá	061003 *
Balenie v ks		10
Balenie v ks		400

* Výroba na objednávku

ZACHYTÁVAČ SNEHU MATT STUCCO



Dĺžka v m		2,0
ANMS	Antracit	060853 *
TMSS	Testa di Moro	061102 *
Balenie v ks		10
Balenie v ks		400

* Výroba na objednávku



EPDM PODLOŽKA POD OBLÚKOVÝ ZACHYTÁVAČ SNEHU



Menovitá veľkosť		86 x 20
EPDM	Intenzívna čierna	059697
Balenie v ks		200
Balenie v ks		48 000

EPDM PODLOŽKA POD ZACHYTÁVAČ SNEHU



Menovitá veľkosť		40 x 20
EPDM	Intenzívna čierna	059703
Balenie v ks		200
Balenie v ks		48 000

POZINKOVANÁ VÝSTUŽ ZACHYTÁVAČA SNEHU



Menovitá veľkosť		55 x 40
Dĺžka v m		2,0
P	Pozink – natur	059710
Balenie v ks		10
Balenie v ks		1 000



KOMÍNOVÉ STREŠNÉ ODVETRANIE UNI 1 Ø 150 mm



Menovitá veľkosť		N25
PVC	Testa di Moro	057426
PVC	Antracit	057389
PVC	Intenzívna čierna	057396
PVC	Oceľovo červená	057419
PVC	Medeno hnedá	057402
Balenie v ks		1
Balenie v ks		36

Balenie obsahuje skrutky

KOMÍNOVÉ STREŠNÉ ODVETRANIE UNI 2 Ø 150 mm



Menovitá veľkosť		W35
PVC	Testa di Moro	057471
PVC	Antracit	057433
PVC	Intenzívna čierna	057440
PVC	Oceľovo červená	057464
PVC	Medeno hnedá	057457
Balenie v ks		1
Balenie v ks		36

Balenie obsahuje skrutky



STREŠNÝ SCHOD NA KRYTINU UNI

Menovitá veľkosť	600	800	1 200
P Pozink – natur	084262 *	084309 *	084347 *
Balenie v ks	1	1	1
Balenie v ks	–	–	–

* Výroba na objednávku

STREŠNÝ SCHOD NA KRYTINU UNI

Menovitá veľkosť	600	800	1 200
TM Testa di Moro	084316 *	084323 *	084330 *
AN Antracit	084156 *	084163 *	084170 *
IC Intenzívna čierna	084194 *	084200 *	084217 *
OC Ocelovo červená	084279 *	084286 *	084293 *
MH Medeno hnedá	084231 *	084248 *	084255 *
Balenie v ks	1	1	1
Balenie v ks	–	–	–

* Výroba na objednávku

Materiál: Pozink – natur
Farba: Pozink lakovaný

SPOJKA PLOŠÍN STREŠNÉHO SCHODU

Menovitá veľkosť	180 x 97,50
P Pozink – natur	084224 *
Balenie v ks	1
Balenie v ks	–

* Výroba na objednávku



ODKVAPOVÝ PLECH



Menovitá veľkosť	200	200
Dĺžka v m	2,0	3,0
USS Pozink – U. S. Steel	053473	053480
Balenie v m	10	15
Balenie v m	500	750

ODKVAPOVÝ PLECH



Menovitá veľkosť	200	200
Dĺžka v m	2,0	3,0
TM Testa di Moro	053640	053657
AN Antracit	053503	053510
IC Intenzívna čierna	053534	053541
OC Oceľovo červená	053619	053626
MH Medeno hnedá	053565	053572
Balenie v m	10	15
Balenie v m	500	750

ODKVAPOVÝ PLECH



Menovitá veľkosť	200	200
Dĺžka v m	2,0	3,0
ANM Antracit	155955	155962
Balenie v m	10	15
Balenie v m	500	750

STREŠNÉ KRAJOVÉ LEMOVANIE



Menovitá veľkosť	250	250
Dĺžka v m	2,0	3,0
USS Pozink – U. S. Steel	053336	053343
Balenie v m	2	3
Balenie v m	200	300

STREŠNÉ KRAJOVÉ LEMOVANIE

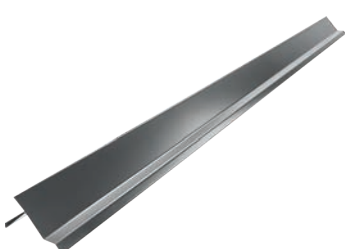

Menovitá veľkosť	250	250
Dĺžka v m	2,0	3,0
TM Testa di Moro	053459	053466
AN Antracit	053350	053367
IC Intenzívna čierna	053374	053381
OC Oceľovo červená	053435	053442
MH Medeno hnedá	053398	053404
Balenie v m	2	3
Balenie v m	200	300

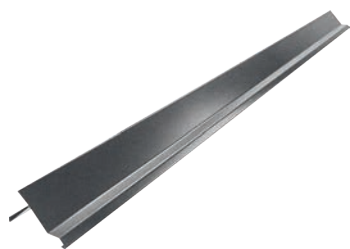

STREŠNÉ KRAJOVÉ LEMOVANIE

Menovitá veľkosť	250	250
Dĺžka v m	2,0	3,0
ANM Antracit	155917	155924
Balenie v m	2	3
Balenie v m	200	300

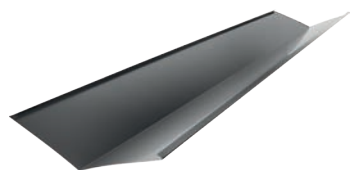

STREŠNÉ ÚŽĽABIE

Menovitá veľkosť	500
Dĺžka v m	2,0
TM Testa di Moro	053718
AN Antracit	053664
IC Intenzívna čierna	053671
OC Oceľovo červená	053701
MH Medeno hnedá	053688
Balenie v m	2
Balenie v m	150



STREŠNÉ ÚŽĽABIE

Menovitá veľkosť	625
Dĺžka v m	2,0
ANM Antracit	155979
Balenie v m	2
Balenie v m	150

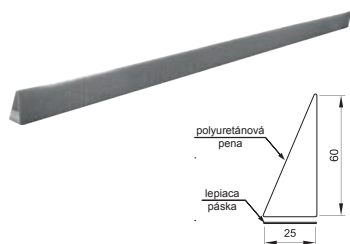

STREŠNÝ TESNIACI PÁS – KLIN ÚŽĽABIA

Menovitá veľkosť	25 x 60
Dĺžka v m	1,0
PUR Testa di Moro	048950
PUR Antracit	048936
PUR Medeno hnedá	048943
Balenie v ks	200
Balenie v ks	2 000



DOPLNKY UNI

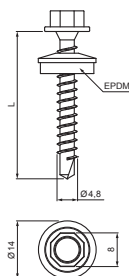

POZINKOVANÁ SKRUTKA FARMÁRSKA

Menovitá veľkosť	4,8 x 20	4,8 x 35	4,8 x 60	4,8 x 70	4,8 x 80
P Pozink – natur	054210	054227	054234	054241	054258
Balenie v ks	250	250	100	100	100
Balenie v ks	3 000	3 000	1 200	1 200	1 200

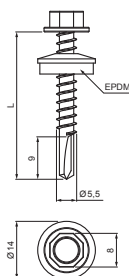

POZINKOVANÁ SKRUTKA SAMOVRTNÁ GT5

Menovitá veľkosť	5,5 x 19	5,5 x 25	5,5 x 32
P Pozink – natur	063700	063717	063724
Balenie v ks	250	250	250
Balenie v ks	1 500	1 500	1 500

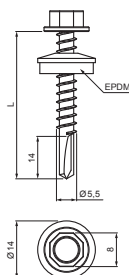

POZINKOVANÁ SKRUTKA SAMOVRTNÁ GT12

Menovitá veľkosť	5,5 x 35
P Pozink – natur	063571
Balenie v ks	250
Balenie v ks	1 500



POZINKOVANÁ SKRUTKA FARMÁRSKA

Menovitá veľkosť		4,8 x 20	4,8 x 35	4,8 x 60
TM	Testa di Moro	054807	054814	054821
AN	Antracit	054265	054272	054289
IC	Intenzívna čierna	054418	054425	054432
OC	Oceľovo červená	054593	054609	054616
MH	Medeno hnedá	054470	054487	054494
SB	Šedo biela	054715	054722	054739
BH	Bielo hliníková	054326	054333	054340
PS	Prachovo šedá	054654	054661	054678
MM	Metalická medená	054500	054517	054524
BHT	Bielo hliníková tmavá	054357	054364	054371
MZ	Machovo zelená	054562	054579	054586
MOT	Tmavo modrá	054531	054548	054555
TZ	Trávovo zelená	054838	054845	054852
TH	Tmavo hnedá ČOKO	054777	054784	054791
B	Biela	054296	054302	054319
LS	Lahko šedá	054449	054456	054463 *
SK	Slonová kosť	054746 *	054753	054760 *
RC	Rally červená	054685 *	054692 *	054708 *
Balenie v ks		250	250	100
Balenie v ks		3 000	3 000	1 200

* Výroba na objednávku





POZINKOVANÁ SKRUTKA SAMOVRTNÁ GT5

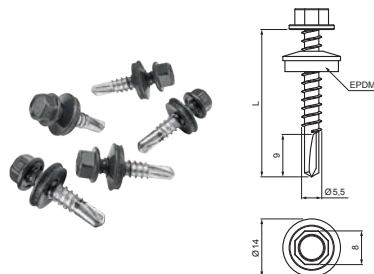

Menovitá veľkosť		5,5 x 19	5,5 x 25	5,5 x 32
TM	Testa di Moro	064028	064035	064042
AN	Antracit	063731	063748	063755
IC	Intenzívna čierna	063854	063861	063878
OC	Oceľovo červená	063953	063960	063977
MH	Medeno hnedá	063885	063892	063908
SB	Šedo biela	063991	064004	064011
BH	Bielo hliníková	063793	063809	063816
PS	Prachovo šedá	-	-	063984
MM	Metalická medená	-	-	063915
BHT	Bielo hliníková tmavá	063823	063830	063847
MZ	Machovo zelená	-	-	063946
MOT	Tmavo modrá	-	063922	063939
B	Biela	063762	063779	063786
Balenie v ks		250	250	250
Balenie v ks		1 500	1 500	1 500

POZINKOVANÁ SKRUTKA SAMOVRTNÁ GT12

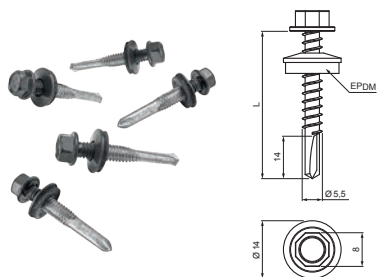

Menovitá veľkosť		5,5 x 35
TM	Testa di Moro	063694
AN	Antracit	063588
IC	Intenzívna čierna	063625
OC	Oceľovo červená	063663
MH	Medeno hnedá	063632
SB	Šedo biela	063687
BH	Bielo hliníková	063601
PS	Prachovo šedá	063670
BHT	Bielo hliníková tmavá	063618
MZ	Machovo zelená	063656
MOT	Tmavo modrá	063649
B	Biela	063595
Balenie v ks		250
Balenie v ks		1 500



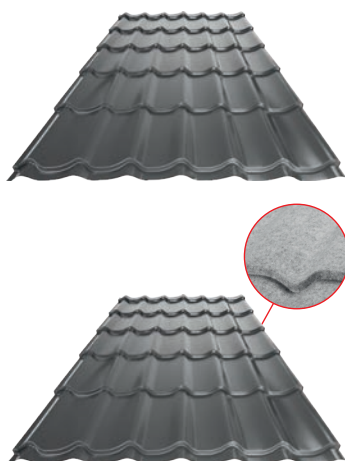

STREŠNÁ KRYTINA

Hrúbka v mm	0,70	0,70
Typ	W-UNI 1	W-UNI 1 SQ
AN Antracit	060174 *	060181 *
TM Testa di Moro	060419 *	060426 *
BH Bielo hliníková	060273 *	060280 *
BHT Bielo hliníková tmavá	134172 *	134189 *
B Biela	060259 *	060266 *
Balenie v m ²	zákazkové	zákazkové
Balenie v m ²	zákazkové	zákazkové

* Výroba na objednávku
SQ = SQ (antikondenzačný a protihlukový filc)

EN AW-3105 H44
PE25μ/PE25μ, Lesk 30% Polyester

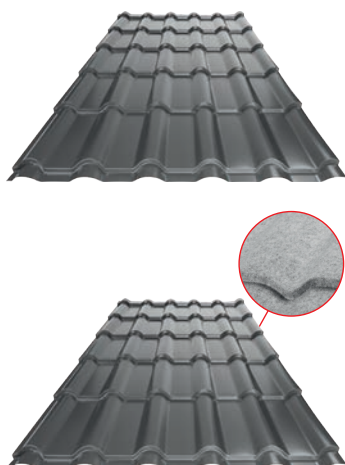

STREŠNÁ KRYTINA

Hrúbka v mm	0,70	0,70
Typ	W-UNI 2	W-UNI 2 SQ
AN Antracit	060495 *	060501 *
TM Testa di Moro	060730 *	060747 *
BH Bielo hliníková	060594 *	060600 *
BHT Bielo hliníková tmavá	134110 *	134127 *
B Biela	060570 *	060587 *
Balenie v m ²	zákazkové	zákazkové
Balenie v m ²	zákazkové	zákazkové

* Výroba na objednávku
SQ = SQ (antikondenzačný a protihlukový filc)

EN AW-3105 H44
PE25μ/PE25μ, Lesk 30% Polyester

LÁHKÁ STREŠNÁ
KRYTINA UNI
A DOPLNKY



HREBENÁČ PRE KRYTINU



Dĺžka v m		2,0
AN	Antracit	134516 *
TM	Testa di Moro	134608 *
BH	Bielo hliníková	134530 *
BHT	Bielo hliníková tmavá	134547 *
B	Biela	134523 *
Balenie v ks		1
Balenie v ks		-

* Výroba na objednávku

UKONČENIE HREBENÁČA ČELNÉ



Menovitá veľkosť		-
AN	Antracit	134707 *
TM	Testa di Moro	134783 *
BH	Bielo hliníková	134721 *
BHT	Bielo hliníková tmavá	137738 *
B	Biela	134714 *
Balenie v ks		6/60
Balenie v ks		1 440

* Výroba na objednávku

UKONČENIE HREBENÁČA OBLÉ



Menovitá veľkosť		-
AN	Antracit	134318 *
TM	Testa di Moro	134400 *
BH	Bielo hliníková	134332 *
BHT	Bielo hliníková tmavá	134349 *
B	Biela	134325 *
Balenie v ks		10
Balenie v ks		-

* Výroba na objednávku

ZACHYTÁVAČ SNEHU



Dĺžka v m		2,0
AN	Antracit	134882 *
TM	Testa di Moro	134974 *
BH	Bielo hliníková	134905 *
BHT	Bielo hliníková tmavá	134912 *
B	Biela	134899 *
Balenie v ks		1
Balenie v ks		-

* Výroba na objednávku



STREŠNÝ SCHOD NA KRYTINU UNI

Menovitá veľkosť		600
AN	Antracit	133755 *
TM	Testa di Moro	133793 *
BH	Bielo hliníková	135001 *
BHT	Bielo hliníková tmavá	135018 *
B	Biela	134998 *
Balenie v ks		1
Balenie v ks		-

* Výroba na objednávku

Materiál: Pozink – natur
Farba: Hliník lakovaný

NEREZOVÁ SKRUTKA ZÁVITOVORNÁ

Menovitá veľkosť		4,9 x 25	4,9 x 35
TM	Testa di Moro	140685	-
AN	Antracit	140647	-
IC	Intenzívna čierna	140654	-
OC	Oceľovo červená	140678	-
MH	Medeno hnedá	140661	-
N	Nerez - A2/A2	081032	064707
Balenie v ks		500	500
Balenie v ks		-	-

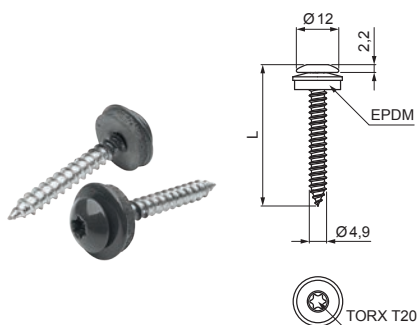

NEREZOVÁ SKRUTKA ZÁVITOVORNÁ

Menovitá veľkosť		4,9 x 38	4,9 x 64
TM	Testa di Moro	064769	064820
AN	Antracit	064721	064783
IC	Intenzívna čierna	064738	064790 *
OC	Oceľovo červená	064752	064813 *
MH	Medeno hnedá	064745	064806 *
N	Nerez - A2/A2	064714	064776
Balenie v ks		500	500
Balenie v ks		-	-

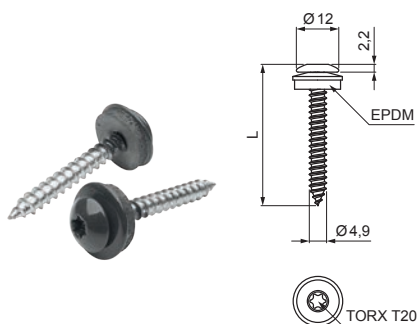

* Výroba na objednávku

KJG
QUALITY

TR

TRAPÉZOVÉ PROFILY TR A DOPLNKY

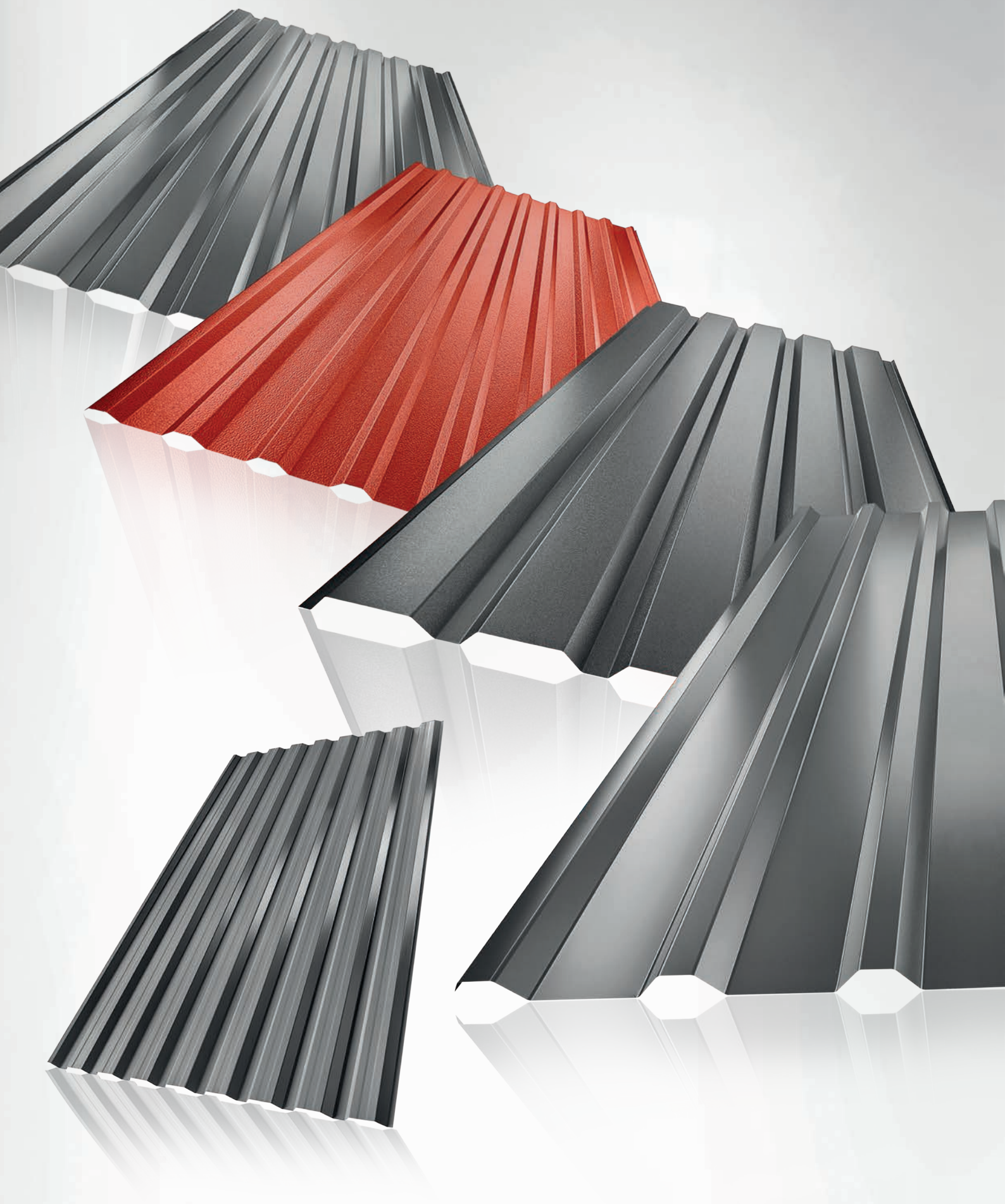

**Trapézové profily TR – pozink natur**

■ Trapézové profily strešné – U. S. Steel	80
■ Trapézové profily fasádne – U. S. Steel	81
■ Trapézové profily strešné standard – U. S. Steel	82
■ Vlnitý plech – U. S. Steel	82
■ Trapézové profily strešné – MARCEGAGLIA	83
■ Trapézové profily fasádne – MARCEGAGLIA	84
■ Trapézové profily strešné standard – MARCEGAGLIA	85
■ Vlnitý plech – MARCEGAGLIA	85

Trapézové profily TR – aluzink

■ Trapézové profily strešné	86
■ Trapézové profily fasádne	86

Trapézové profily TR – pozink lakovaný

■ Trapézové profily strešné – TATA	90
■ Trapézové profily fasádne – TATA	98
■ Trapézové profily strešné MATT – TATA	102
■ Trapézové profily fasádne MATT – TATA	106
■ Trapézové profily strešné – MARCEGAGLIA	108
■ Trapézové profily fasádne – MARCEGAGLIA	112
■ Trapézové profily strešné MATT – MARCEGAGLIA	114
■ Trapézové profily fasádne MATT – MARCEGAGLIA	116
■ Trapézové profily strešné standard – MARCEGAGLIA	117

Trapézové profily TR – hliník natur

■ Trapézové profily strešné – Speira	118
■ Trapézové profily fasádne – Speira	119

Trapézové profily TR – hliník lakovaný

■ Trapézové profily strešné – NOVELIS	120
■ Trapézové profily fasádne – NOVELIS	120

Trapézové doplnky

■ TR doplnky	124
--------------	-----

Technické a informačné pomôcky

■ Informácie pre trapézové profily TR	214
---------------------------------------	-----



TR 18A
Trapéz TR18A-SV
strešná verzia

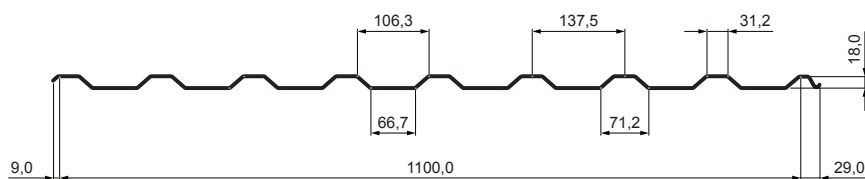

TR 18A
Trapéz TR18A-SV
strešná verzia SQ

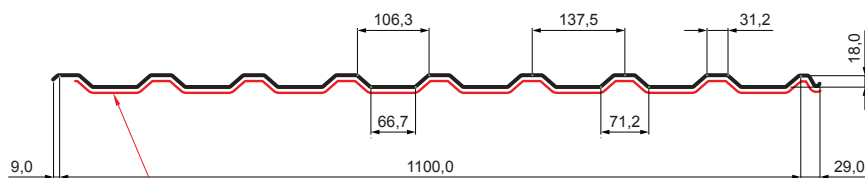

SQ = ANTIKONDENZAČNÝ A PROTIHLUKOVÝ FILC hr. 3 – 4 mm
info: SQ (sound – zvuk, aqua – voda)

Spodná časť
strešného trapézu
TR 18A s filcom SQ

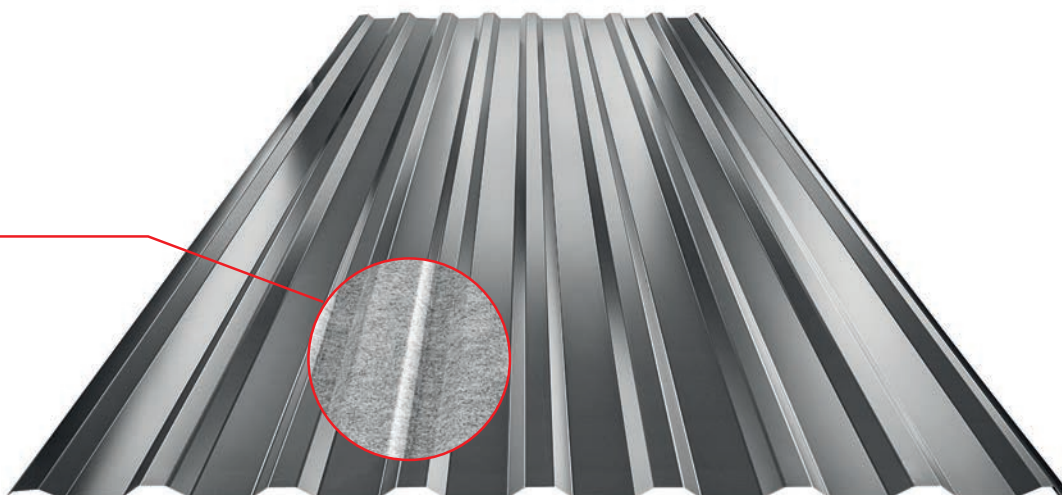



TR 18A+
Trapéz TR18A-SV
strešná verzia so spevnením

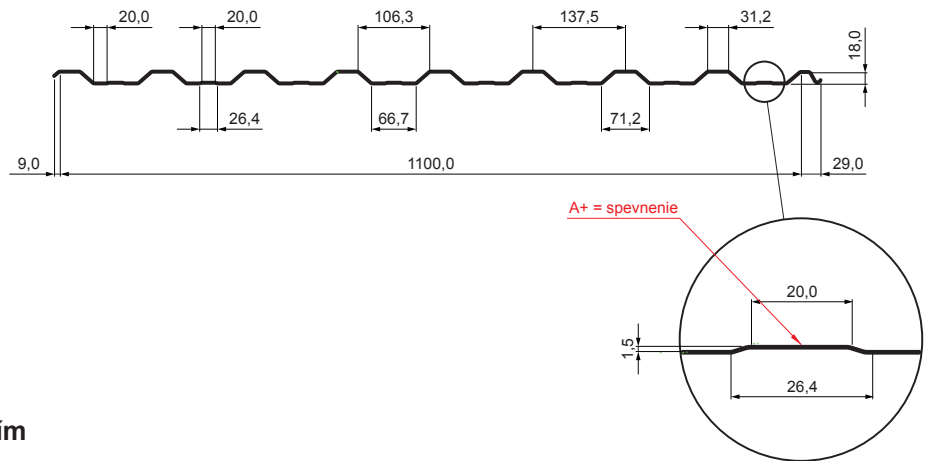

TR 18A+
Trapéz TR18A-SV
strešná verzia SQ so spevnením

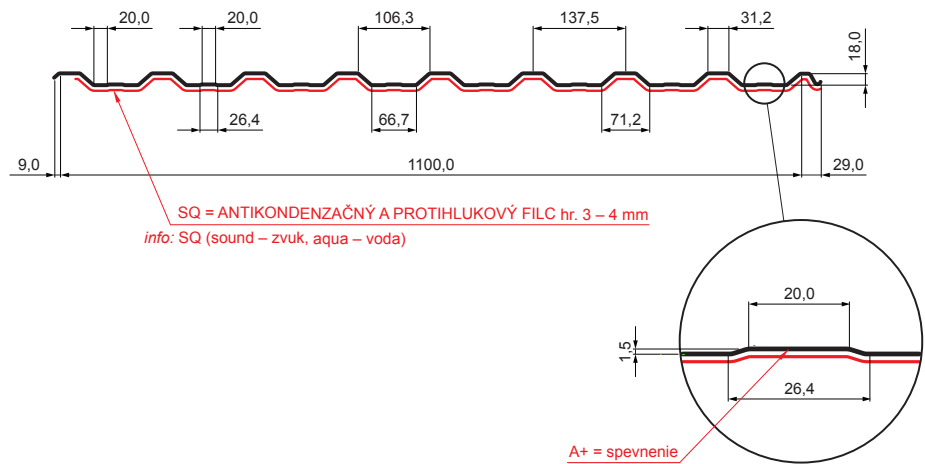

Spodná časť
strešného trapézu s prelisom
TR 18A+ s filcom SQ

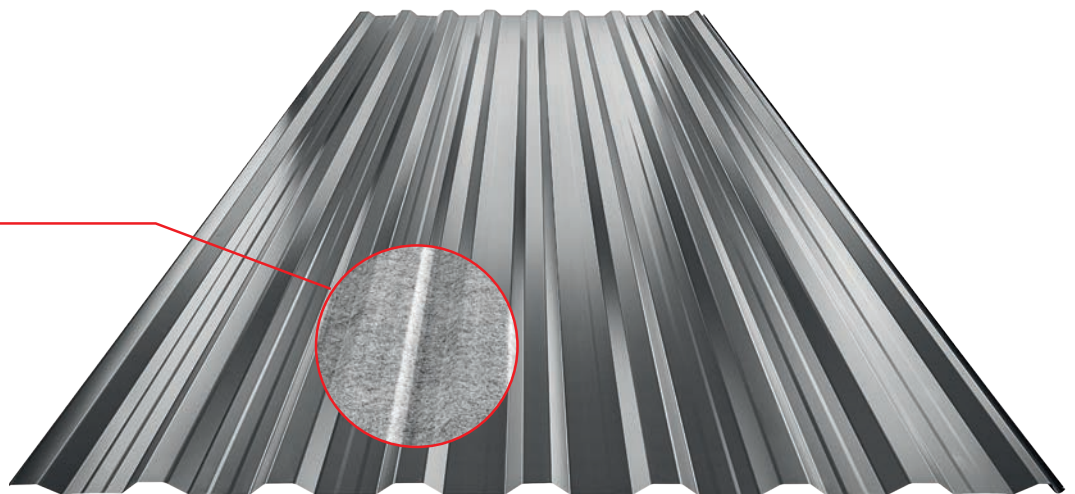



TR 18B
Trapéz TR18B-FV
fasádna verzia

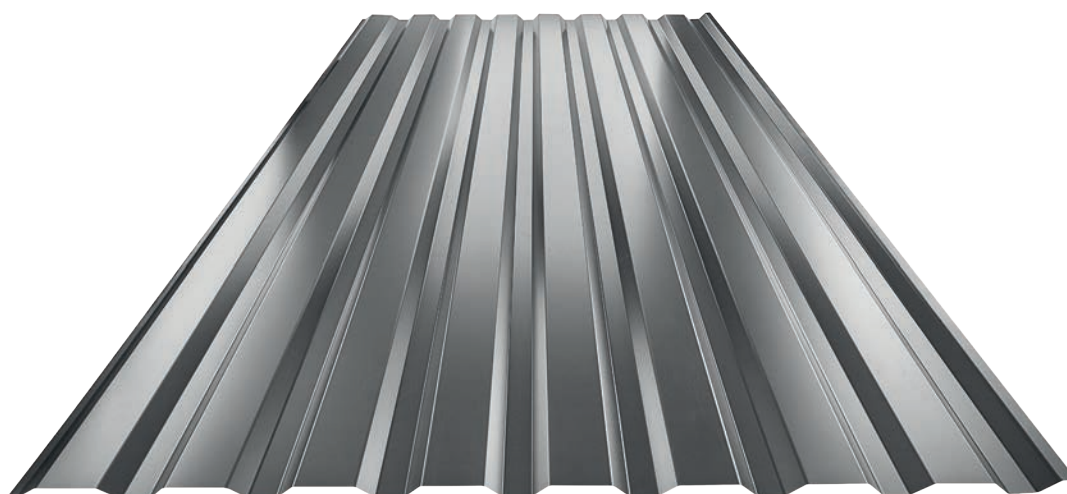
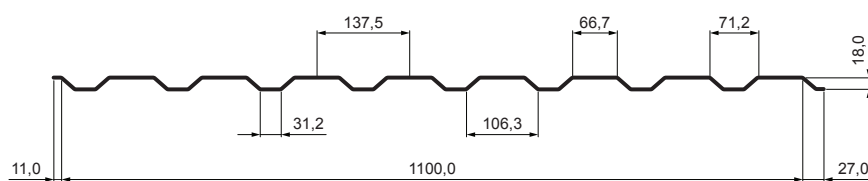



TR 18B+
Trapéz TR18B-FV
fasádna verzia so spevnením

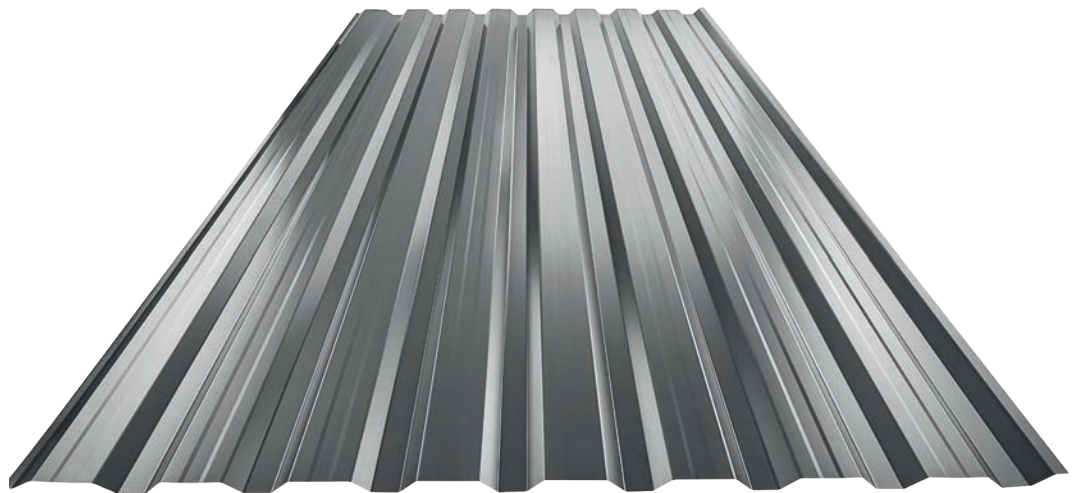
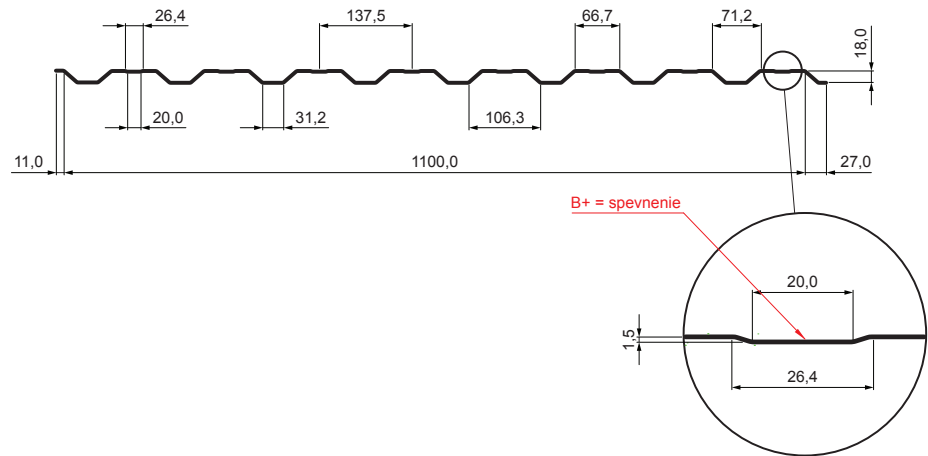



TR 35A
Trapéz TR35A-SV
strešná verzia

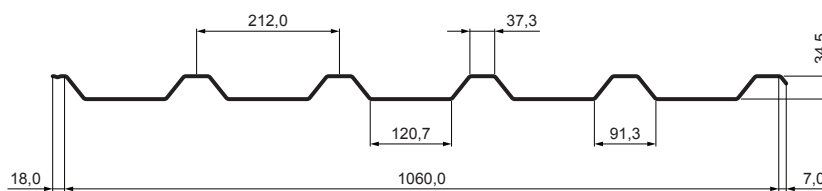

TR 35A
Trapéz TR35A-SV
strešná verzia SQ

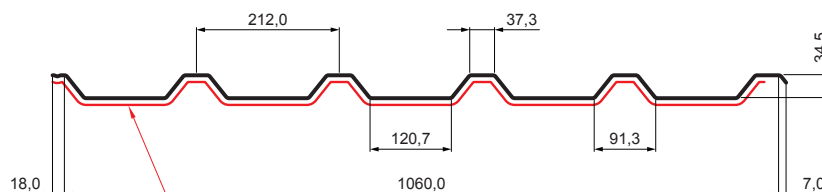

SQ = ANTIKONDEZAČNÝ A PROTIHLUKOVÝ FILC hr. 3 – 4 mm
info: SQ (sound – zvuk, aqua – voda)

Spodná časť
strešného trapézu
TR 35A s filcom SQ

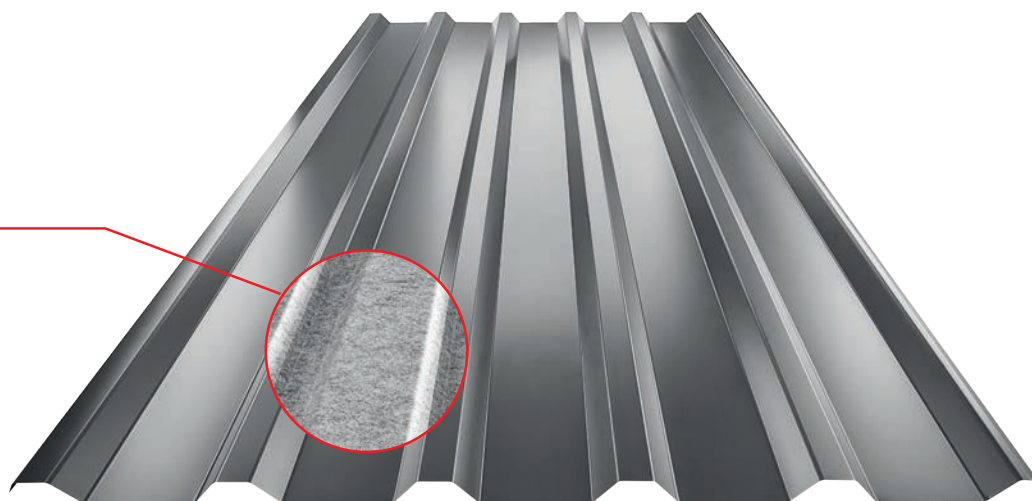



TR 35A+
Trapéz TR35A-SV
strešná verzia so spevnením

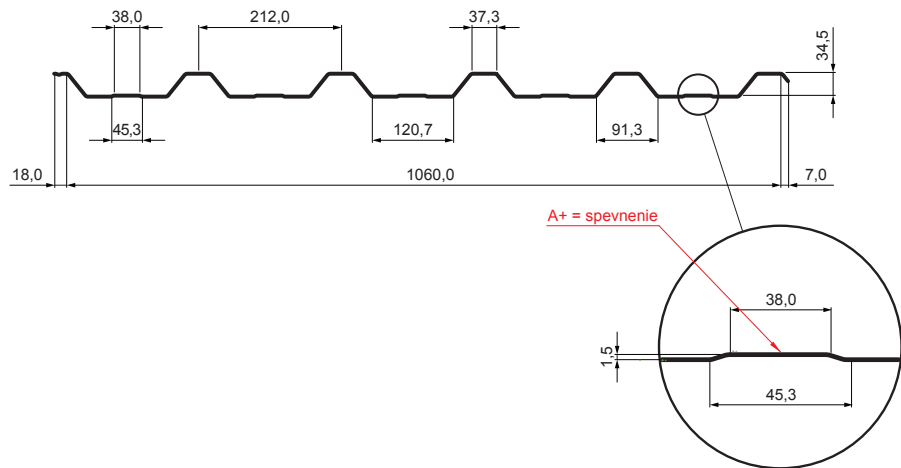

TR 35A+
Trapéz TR35A-SV
strešná verzia SQ so spevnením

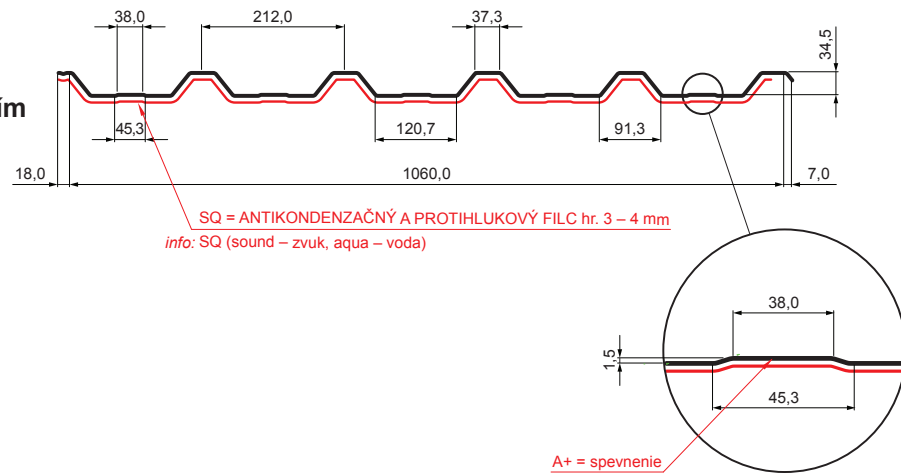

Spodná časť
strešného trapézu s prelisom
TR 35A+ s filcom SQ

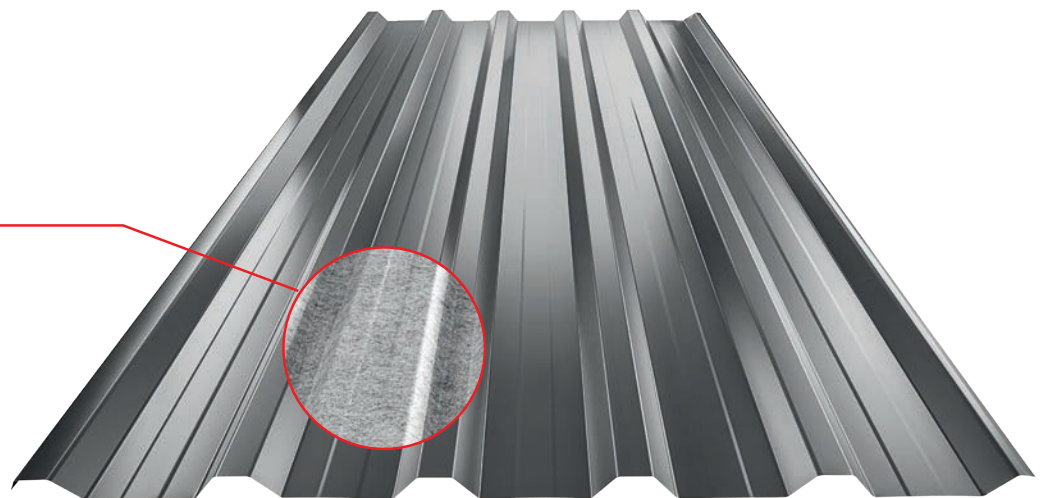



TR 35B
Trapéz TR35B-FV
fasádna verzia

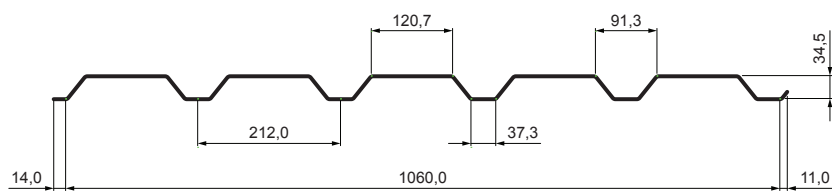



TR 35B+
Trapéz TR35B-FV
fasádna verzia so spevnením

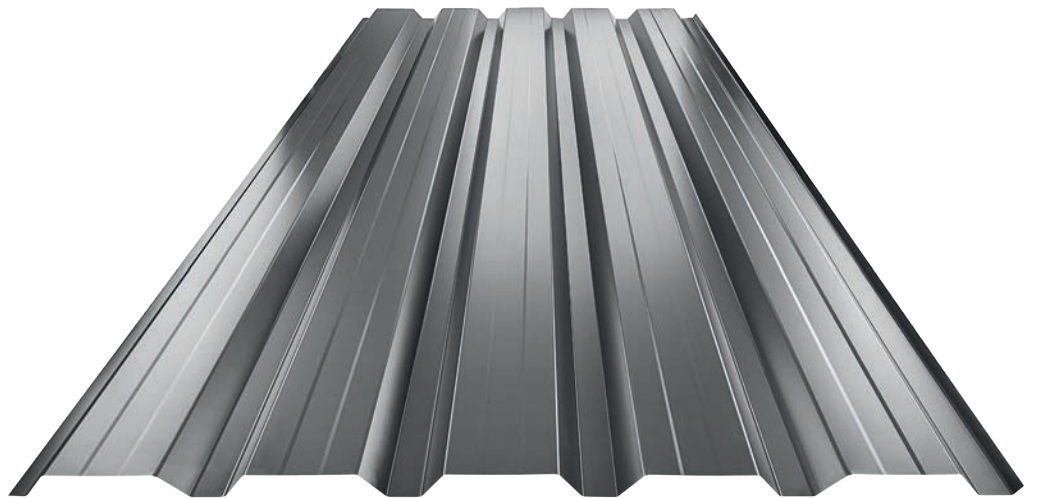
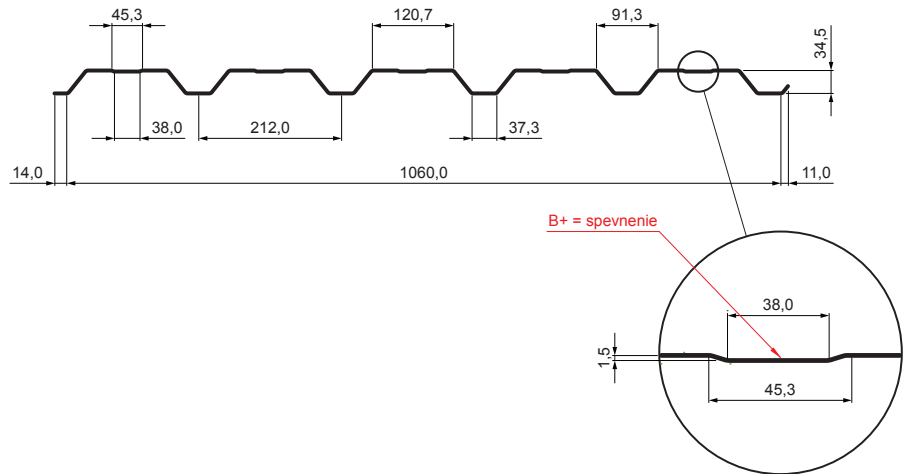



TR-VP ST2
Vlnitý plech
STANDARD

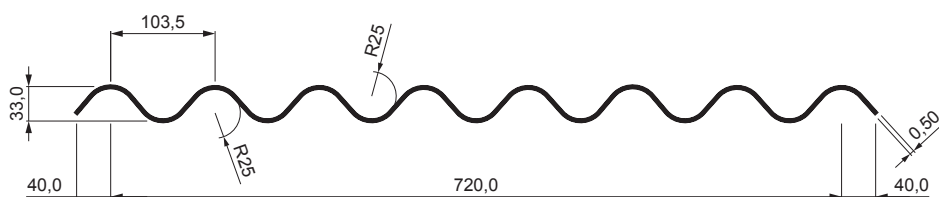



TRAPÉZ STREŠNÝ TR 18A

Hrúbka v mm	0,50	0,55	0,80
USS Pozink – U. S. Steel	133618 *	133625 *	133632 *
Balenie v m ²	zákazkové	zákazkové	zákazkové
Balenie v m ²	zákazkové	zákazkové	zákazkové

* Výroba na objednávku
 A = A/strešný

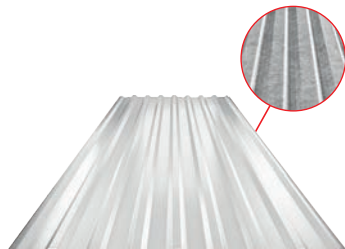
DX51D+Z 200 EN10204

TRAPÉZ STREŠNÝ TR 18A SQ (sound – aqua)

Hrúbka v mm	0,50	0,55
USS Pozink – U. S. Steel	140401 *	151063 *
Balenie v m ²	zákazkové	zákazkové
Balenie v m ²	zákazkové	zákazkové

* Výroba na objednávku
 A SQ = A/strešný, SQ (antikondenzačný a protihlukový filc)

DX51D+Z 200 EN10204

TRAPÉZ STREŠNÝ S PRELISOM TR 18A+

Hrúbka v mm	0,50	0,55	0,80
USS Pozink – U. S. Steel	133649 *	133656 *	133663 *
Balenie v m ²	zákazkové	zákazkové	zákazkové
Balenie v m ²	zákazkové	zákazkové	zákazkové

* Výroba na objednávku
 A+ = A/strešný, +/prelis

DX51D+Z 200 EN10204

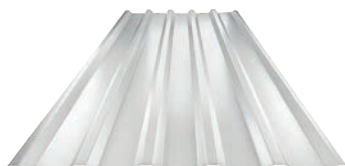
TRAPÉZ STREŠNÝ TR 35A

Hrúbka v mm	0,50	0,55	0,80
USS Pozink – U. S. Steel	133670 *	133687 *	133694 *
Balenie v m ²	zákazkové	zákazkové	zákazkové
Balenie v m ²	zákazkové	zákazkové	zákazkové

* Výroba na objednávku
 A = A/strešný

DX51D+Z 200 EN10204

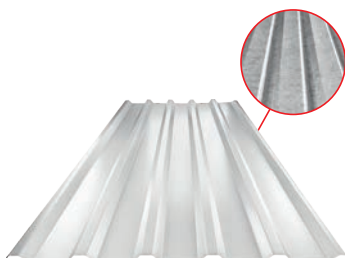
TRAPÉZ STREŠNÝ TR 35A SQ (sound – aqua)

Hrúbka v mm	0,50	0,80
USS Pozink – U. S. Steel	133748 *	133700 *
Balenie v m ²	zákazkové	zákazkové
Balenie v m ²	zákazkové	zákazkové

* Výroba na objednávku
 A SQ = A/strešný, SQ (antikondenzačný a protihlukový filc)

DX51D+Z 200 EN10204

TRAPÉZ STREŠNÝ S PRELISOM TR 35A+

Hrúbka v mm	0,50	0,55	0,80
USS Pozink – U. S. Steel	133717 *	133724 *	133731 *
Balenie v m ²	zákazkové	zákazkové	zákazkové
Balenie v m ²	zákazkové	zákazkové	zákazkové

* Výroba na objednávku
 A+ = A/strešný, +/prelis

DX51D+Z 200 EN10204



TRAPÉZ FASÁDNY TR 18B

Hrúbka v mm	0,50	0,55	0,80
USS Pozink – U. S. Steel	133496 *	133502 *	133519 *
Balenie v m ²	zákazkové	zákazkové	zákazkové
Balenie v m ²	zákazkové	zákazkové	zákazkové

* Výroba na objednávku
B = B/fasádny

DX51D+Z 200 EN10204



TRAPÉZ FASÁDNY S PRELISOM TR 18B+

Hrúbka v mm	0,50	0,55	0,80
USS Pozink – U. S. Steel	133526 *	133533 *	133540 *
Balenie v m ²	zákazkové	zákazkové	zákazkové
Balenie v m ²	zákazkové	zákazkové	zákazkové

* Výroba na objednávku
B+ = B/fasádny, +/prelis

DX51D+Z 200 EN10204

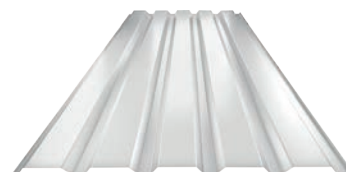

TRAPÉZ FASÁDNY TR 35B

Hrúbka v mm	0,50	0,55	0,80
USS Pozink – U. S. Steel	133557 *	133564 *	133571 *
Balenie v m ²	zákazkové	zákazkové	zákazkové
Balenie v m ²	zákazkové	zákazkové	zákazkové

* Výroba na objednávku
B = B/fasádny

DX51D+Z 200 EN10204

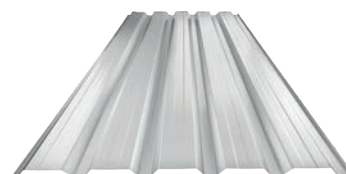

TRAPÉZ FASÁDNY S PRELISOM TR 35B+

Hrúbka v mm	0,50	0,55	0,80
USS Pozink – U. S. Steel	133588 *	133595 *	133601 *
Balenie v m ²	zákazkové	zákazkové	zákazkové
Balenie v m ²	zákazkové	zákazkové	zákazkové

* Výroba na objednávku
B+ = B/fasádny, +/prelis

DX51D+Z 200 EN10204

TRAPÉZOVÉ
PROFILY TR
A DOPLNKY



TRAPÉZ STREŠNÝ TR 18A STANDARD

Hrúbka v mm	0,50	0,50	0,50
Dĺžka v m/m ²	2,0/2,20	3,0/3,30	4,0/4,40
USS Pozink – U. S. Steel	117045	117069	117083 *
Balenie v ks	1	1	1
Balenie v ks	25	25	25

* Výroba na objednávku
A = A/strešný

DX51D+Z 200 EN10204



TRAPÉZ STREŠNÝ S PRELISOM TR 18A+ STANDARD

Hrúbka v mm	0,50	0,50	0,50	0,50
Dĺžka v m/m ²	2,0/2,20	3,0/3,30	4,0/4,40	6,0/6,60
USS Pozink – U. S. Steel	117052	117076	117090	117106
Balenie v ks	1	1	1	1
Balenie v ks	25	25	25	25

A+ = A/strešný, +/prelis

DX51D+Z 200 EN10204



VLNITÝ PLECH STANDARD

Hrúbka v mm	0,50
Menovitá veľkosť	800 x 2 000
USS Pozink – U. S. Steel	117021
Balenie v ks	1
Balenie v ks	25

DX51D+Z 200 EN10204



TRAPÉZ STREŠNÝ TR 18A



Hrúbka v mm	0,50	0,55
MARN Pozink – MARCEGAGLIA	140296 *	140302 *
Balenie v m ²	zákazkové	zákazkové
Balenie v m ²	zákazkové	zákazkové

* Výroba na objednávku
A = A/strešný

EN 10346 DX51D + Z 200

TRAPÉZ STREŠNÝ TR 18A SQ (sound – aqua)

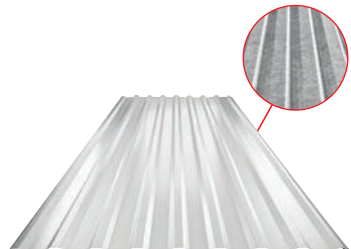

Hrúbka v mm	0,55	
MARN Pozink – MARCEGAGLIA	140326 *	
Balenie v m ²	zákazkové	
Balenie v m ²	zákazkové	

* Výroba na objednávku
A SQ = A/strešný, SQ (antikondenzačný a protihlukový filc)

EN 10346 DX51D + Z 200

TRAPÉZ STREŠNÝ S PRELISOM TR 18A+



Hrúbka v mm	0,50	0,55
MARN Pozink – MARCEGAGLIA	140333 *	140340 *
Balenie v m ²	zákazkové	zákazkové
Balenie v m ²	zákazkové	zákazkové

* Výroba na objednávku
A+ = A/strešný, +/prelis

EN 10346 DX51D + Z 200

TRAPÉZ STREŠNÝ TR 35A

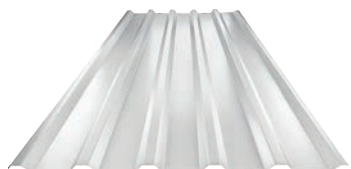

Hrúbka v mm	0,50	0,55
MARN Pozink – MARCEGAGLIA	140371 *	140388 *
Balenie v m ²	zákazkové	zákazkové
Balenie v m ²	zákazkové	zákazkové

* Výroba na objednávku
A = A/strešný

EN 10346 DX51D + Z 200

TRAPÉZ STREŠNÝ TR 35A SQ (sound – aqua)

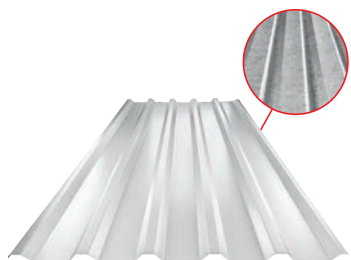

Hrúbka v mm	0,55	
MARN Pozink – MARCEGAGLIA	140449 *	
Balenie v m ²	zákazkové	
Balenie v m ²	zákazkové	

* Výroba na objednávku
A SQ = A/strešný, SQ (antikondenzačný a protihlukový filc)

EN 10346 DX51D + Z 200

TRAPÉZ STREŠNÝ S PRELISOM TR 35A+

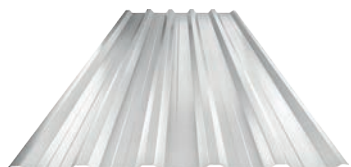

Hrúbka v mm	0,50	0,55
MARN Pozink – MARCEGAGLIA	140418 *	140425 *
Balenie v m ²	zákazkové	zákazkové
Balenie v m ²	zákazkové	zákazkové

* Výroba na objednávku
A+ = A/strešný, +/prelis

EN 10346 DX51D + Z 200

TRAPÉZOVÉ
PROFILY TR
A DOPLNKY



TRAPÉZ FASÁDNY TR 18B

Hrúbka v mm	0,50	0,55
MARN Pozink – MARCEGAGLIA	140135 *	140142 *
Balenie v m ²	zákazkové	zákazkové
Balenie v m ²	zákazkové	zákazkové

* Výroba na objednávku
B = B/fasádny

EN 10346 DX51D + Z 200



TRAPÉZ FASÁDNY S PRELISOM TR 18B+

Hrúbka v mm	0,50	0,55
MARN Pozink – MARCEGAGLIA	140173 *	140180 *
Balenie v m ²	zákazkové	zákazkové
Balenie v m ²	zákazkové	zákazkové

* Výroba na objednávku
B+ = B/fasádny, +/prelis

EN 10346 DX51D + Z 200

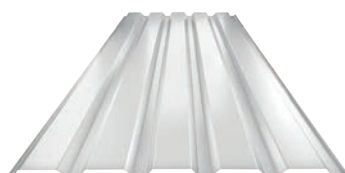

TRAPÉZ FASÁDNY TR 35B

Hrúbka v mm	0,50	0,55
MARN Pozink – MARCEGAGLIA	140210 *	140227 *
Balenie v m ²	zákazkové	zákazkové
Balenie v m ²	zákazkové	zákazkové

* Výroba na objednávku
B = B/fasádny

EN 10346 DX51D + Z 200

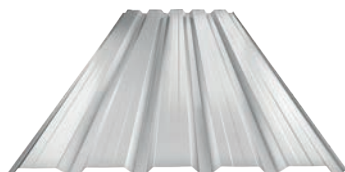

TRAPÉZ FASÁDNY S PRELISOM TR 35B+

Hrúbka v mm	0,50	0,55
MARN Pozink – MARCEGAGLIA	140258 *	140265 *
Balenie v m ²	zákazkové	zákazkové
Balenie v m ²	zákazkové	zákazkové

* Výroba na objednávku
B+ = B/fasádny, +/prelis

EN 10346 DX51D + Z 200



TRAPÉZ STREŠNÝ TR 18A STANDARD

Hrúbka v mm		0,50
Dĺžka v m/m ²		2,0/2,20
MARN	Pozink – MARCEGAGLIA	117113 *
Balenie v ks		1
Balenie v ks		25

* Výroba na objednávku
A = A/strešný

EN 10346 DX51D + Z 200



TRAPÉZ STREŠNÝ S PRELISOM TR 18A+ STANDARD

Hrúbka v mm	0,50	0,50	0,50	0,50
Dĺžka v m/m ²	2,0/2,20	3,0/3,30	4,0/4,40	6,0/6,60
MARN	Pozink – MARCEGAGLIA	117120 *	117137 *	117144 *
Balenie v ks		1	1	1
Balenie v ks		25	25	25

* Výroba na objednávku
A+ = A/strešný, +/prelis

EN 10346 DX51D + Z 200



VLNITÝ PLECH STANDARD

Hrúbka v mm		0,50
Menovitá veľkosť		800 x 2 000
MARN	Pozink – MARCEGAGLIA	117038 *
Balenie v ks		1
Balenie v ks		25

* Výroba na objednávku

EN 10346 DX51D + Z 200

TRAPÉZOVÉ
PROFILY TR
A DOPLNKY



TRAPÉZ STREŠNÝ TR 18A

Hrúbka v mm		0,50
AZ Aluzink		146854 *
Balenie v m ²		zákazkové
Balenie v m ²		zákazkové

* Výroba na objednávku
A = A/strešný

S25GD+C 185 EN 10346

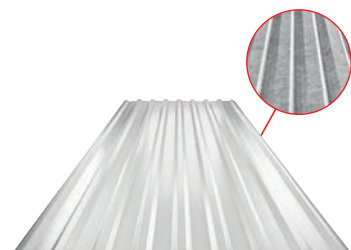

TRAPÉZ STREŠNÝ TR 18A SQ (sound – aqua)

Hrúbka v mm		0,50
AZ Aluzink		146861 *
Balenie v m ²		zákazkové
Balenie v m ²		zákazkové

* Výroba na objednávku
A SQ = A/strešný, SQ (antikondenzačný a protihlukový filc)

S25GD+C 185 EN 10346



TRAPÉZ STREŠNÝ S PRELISOM TR 18A+

Hrúbka v mm		0,50
AZ Aluzink		146878 *
Balenie v m ²		zákazkové
Balenie v m ²		zákazkové

* Výroba na objednávku
A+ = A/strešný, +/prelis

S25GD+C 185 EN 10346

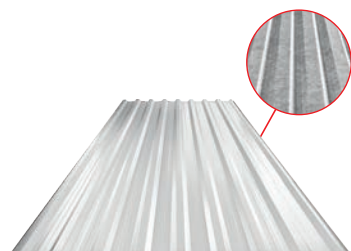

TRAPÉZ STREŠNÝ S PRELISOM TR 18A+ SQ (sound – aqua)

Hrúbka v mm		0,50
AZ Aluzink		146885 *
Balenie v m ²		zákazkové
Balenie v m ²		zákazkové

* Výroba na objednávku
A+ SQ = A/strešný, +/prelis, SQ (antikondenzačný a protihlukový filc)

S25GD+C 185 EN 10346



TRAPÉZ STREŠNÝ TR 35A

Hrúbka v mm	0,50
AZ Aluzink	146892 *
Balenie v m ²	zákazkové
Balenie v m ²	zákazkové

* Výroba na objednávku
A = A/strešný

S25GD+C 185 EN 10346

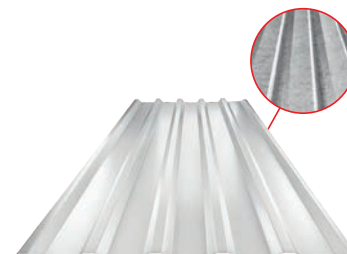

TRAPÉZ STREŠNÝ TR 35A SQ (sound – aqua)

Hrúbka v mm	0,50
AZ Aluzink	146908 *
Balenie v m ²	zákazkové
Balenie v m ²	zákazkové

* Výroba na objednávku
A SQ = A/strešný, SQ (antikondenzačný a protihlukový filc)

S25GD+C 185 EN 10346



TRAPÉZ STREŠNÝ S PRELISOM TR 35A+

Hrúbka v mm	0,50
AZ Aluzink	146915 *
Balenie v m ²	zákazkové
Balenie v m ²	zákazkové

* Výroba na objednávku
A+ = A/strešný, +/prelis

S25GD+C 185 EN 10346



TRAPÉZ STREŠNÝ S PRELISOM TR 35A+ SQ (sound – aqua)

Hrúbka v mm	0,50
AZ Aluzink	146922 *
Balenie v m ²	zákazkové
Balenie v m ²	zákazkové

* Výroba na objednávku
A+ SQ = A/strešný, +/prelis, SQ (antikondenzačný a protihlukový filc)

S25GD+C 185 EN 10346

TRAPÉZOVÉ
PROFILY TR
A DOPLNKY



TRAPÉZ FASÁDNY TR 18B

Hrúbka v mm		0,50
AZ Aluzink		146816 *
Balenie v m ²		zákazkové
Balenie v m ²		zákazkové

* Výroba na objednávku
B = B/fasádny

S25GD+C 185 EN 10346



TRAPÉZ FASÁDNY S PRELISOM TR 18B+

Hrúbka v mm		0,50
AZ Aluzink		146823 *
Balenie v m ²		zákazkové
Balenie v m ²		zákazkové

* Výroba na objednávku
B+ = B/fasádny, +/-prelis

S25GD+C 185 EN 10346

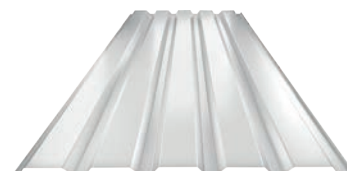

TRAPÉZ FASÁDNY TR 35B

Hrúbka v mm		0,50
AZ Aluzink		146830 *
Balenie v m ²		zákazkové
Balenie v m ²		zákazkové

* Výroba na objednávku
B = B/fasádny

S25GD+C 185 EN 10346

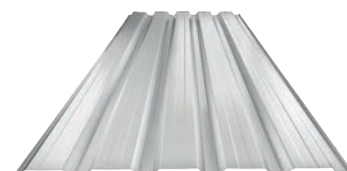

TRAPÉZ FASÁDNY S PRELISOM TR 35B+

Hrúbka v mm		0,50
AZ Aluzink		146847 *
Balenie v m ²		zákazkové
Balenie v m ²		zákazkové

* Výroba na objednávku
B+ = B/fasádny, +/-prelis

S25GD+C 185 EN 10346



TRAPÉZOVÉ
PROFILY TR
A DOPLNKY

Detail trapézového profilu střešního TR 35A+



TRAPÉZ STREŠNÝ TR 18A

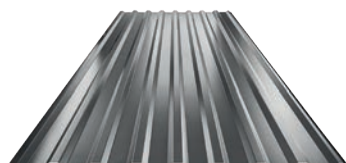

Hrúbka v mm		0,50	0,55	0,60
TM	Testa di Moro	130051 *	130075 *	-
AN	Antracit	126733 *	126757 *	126771 *
IC	Intenzívna čierna	128010 *	128034 *	-
OC	Oceľovo červená	128973 *	128997 *	-
MH	Medeno hnedá	128379 *	128393 *	-
SB	Šedo biela	129611 *	129635 *	129659 *
BH	Bielo hliníková	127457 *	127471 *	127495 *
PS	Prachovo šedá	-	129291 *	-
MM	Metalická medená	-	128577 *	-
BHT	Bielo hliníková tmavá	-	127778 *	127792 *
MZ	Machovo zelená	-	128812 *	-
MOT	Tmavo modrá	-	128690 *	-
TZ	Trávovo zelená	-	130259 *	-
TH	Tmavo hnedá ČOKO	146656 *	146670 *	-
B	Biela	127099 *	127112 *	127136 *
LS	Lahko šedá	-	-	128218 *
SK	Slonová kosť	-	-	129895 *
RC	Rally červená	-	129413 *	-
Balenie v m ²		zákazkové	zákazkové	zákazkové
Balenie v m ²		zákazkové	zákazkové	zákazkové

* Výroba na objednávku
A = A/strešný

DX51D EN 10346 Z 225 g/m² ZM
S280GD EN 10346 Z 225 g/m² MB (0,60 mm)
PE25μ/PE7μ, Lesk 30% Polyester



TRAPÉZ STREŠNÝ TR 18A SQ (sound – aqua)

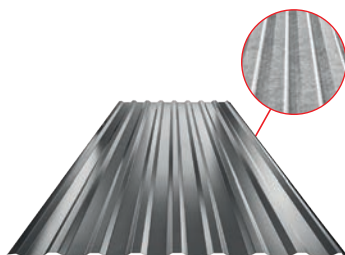

Hrúbka v mm		0,50	0,55	0,60
TM	Testa di Moro	130068 *	130082 *	–
AN	Antracit	126740 *	126764 *	126788 *
IC	Intenzívna čierna	128027 *	128041 *	–
OC	Oceľovo červená	128980 *	129000 *	–
MH	Medeno hnedá	128386 *	128409 *	–
SB	Šedo biela	129628 *	129642 *	129666 *
BH	Bielo hliníková	127464 *	127488 *	127501 *
PS	Prachovo šedá	–	129307 *	–
MM	Metalická medená	–	128584 *	–
BHT	Bielo hliníková tmavá	–	127785 *	127808 *
MZ	Machovo zelená	–	128829 *	–
MOT	Tmavo modrá	–	128706 *	–
TZ	Trávovo zelená	–	130266 *	–
TH	Tmavo hnedá ČOKO	146663 *	146687 *	–
B	Biela	127105 *	127129 *	127143 *
LS	Lahko šedá	–	–	128225 *
SK	Slonová kosť	–	–	129901 *
RC	Rally červená	–	129420 *	–
Balenie v m ²		zákazkové	zákazkové	zákazkové
Balenie v m ²		zákazkové	zákazkové	zákazkové

* Výroba na objednávku
A SQ = A/strešný, SQ (antikondenzačný a protihlukový filc)

DX51D EN 10346 Z 225 g/m² ZM
S280GD EN 10346 Z 225 g/m² MB (0,60 mm)
PE25μ/PE7μ, Lesk 30% Polyester



TRAPÉZ STREŠNÝ S PRELISOM TR 18A+

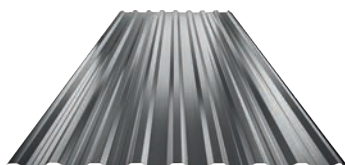

Hrúbka v mm		0,50	0,55	0,60
TM	Testa di Moro	130099 *	130112 *	-
AN	Antracit	126795 *	126818 *	126832 *
IC	Intenzívna čierna	128058 *	128072 *	-
OC	Oceľovo červená	129017 *	129031 *	-
MH	Medeno hnedá	128416 *	128430 *	-
SB	Šedo biela	129673 *	129697 *	129710 *
BH	Bielo hliníková	127518 *	127532 *	127556 *
PS	Prachovo šedá	-	129314 *	-
MM	Metalická medená	-	128591 *	-
BHT	Bielo hliníková tmavá	-	127815 *	127839 *
MZ	Machovo zelená	-	128836 *	-
MOT	Tmavo modrá	-	128713 *	-
TZ	Trávovo zelená	-	130273 *	-
TH	Tmavo hnedá ČOKO	146694 *	146717 *	-
B	Biela	127150 *	127174 *	127198 *
LS	Lahko šedá	-	-	128232 *
SK	Slonová kosť	-	-	129918 *
RC	Rally červená	-	129437 *	-
Balenie v m ²		zákazkové	zákazkové	zákazkové
Balenie v m ²		zákazkové	zákazkové	zákazkové

* Výroba na objednávku
A+ = A/strešný, +/-prelis

DX51D EN 10346 Z 225 g/m² ZM
S280GD EN 10346 Z 225 g/m² MB (0,60 mm)
PE25μ/PE7μ, Lesk 30% Polyester



TRAPÉZ STREŠNÝ S PRELISOM TR 18A+ SQ (sound – aqua)

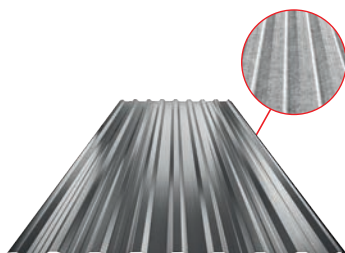

Hrúbka v mm		0,50	0,55	0,60
TM	Testa di Moro	130105 *	130129 *	–
AN	Antracit	126801 *	126825 *	126849 *
IC	Intenzívna čierna	128065 *	128089 *	–
OC	Oceľovo červená	129024 *	129048 *	–
MH	Medeno hnedá	128423 *	128447 *	–
SB	Šedo biela	129680 *	129703 *	129727 *
BH	Bielo hliníková	127525 *	127549 *	127563 *
PS	Prachovo šedá	–	129321 *	–
MM	Metalická medená	–	128607 *	–
BHT	Bielo hliníková tmavá	–	127822 *	127846 *
MZ	Machovo zelená	–	128843 *	–
MOT	Tmavo modrá	–	128720 *	–
TZ	Trávovo zelená	–	130280 *	–
TH	Tmavo hnedá ČOKO	146700 *	146724 *	–
B	Biela	127167 *	127181 *	127204 *
LS	Lahko šedá	–	–	128249 *
SK	Slonová kosť	–	–	129925 *
RC	Rally červená	–	129444 *	–
Balenie v m ²		zákazkové	zákazkové	zákazkové
Balenie v m ²		zákazkové	zákazkové	zákazkové

* Výroba na objednávku
A+ SQ = A/strešný, +/-prelis, SQ (antikondenzačný a protihlukový filc)

DX51D EN 10346 Z 225 g/m² ZM
S280GD EN 10346 Z 225 g/m² MB (0,60 mm)
PE25µ/PE7µ, Lesk 30% Polyester



TRAPÉZ STREŠNÝ TR 35A

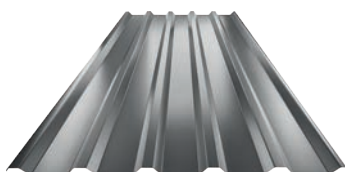

Hrúbka v mm		0,50	0,55	0,60
TM	Testa di Moro	130136 *	130150 *	-
AN	Antracit	126856 *	126870 *	126894 *
IC	Intenzívna čierna	128096 *	128119 *	-
OC	Oceľovo červená	129055 *	129079 *	-
MH	Medeno hnedá	128454 *	128478 *	-
SB	Šedo biela	129734 *	129758 *	129772 *
BH	Bielo hliníková	127570 *	127594 *	127617 *
PS	Prachovo šedá	-	129338 *	-
MM	Metalická medená	-	128614 *	-
BHT	Bielo hliníková tmavá	-	127853 *	127877 *
MZ	Machovo zelená	-	128850 *	-
MOT	Tmavo modrá	-	128737 *	-
TZ	Trávovo zelená	-	130297 *	-
TH	Tmavo hnedá ČOKO	146731 *	146755 *	-
B	Biela	127211 *	127235 *	127259 *
LS	Lahko šedá	-	-	128256 *
SK	Slonová kosť	-	-	129932 *
RC	Rally červená	-	129451 *	-
Balenie v m ²		zákazkové	zákazkové	zákazkové
Balenie v m ²		zákazkové	zákazkové	zákazkové

* Výroba na objednávku
A = A/strešný

DX51D EN 10346 Z 225 g/m² ZM
S280GD EN 10346 Z 225 g/m² MB (0,60 mm)
PE25μ/PE7μ, Lesk 30% Polyester



TRAPÉZ STREŠNÝ TR 35A SQ (sound – aqua)

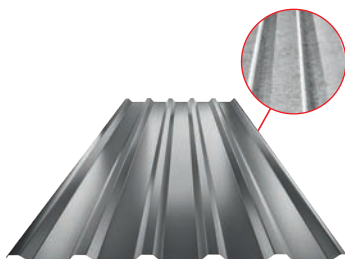

Hrúbka v mm		0,50	0,55	0,60
TM	Testa di Moro	130143 *	130167 *	–
AN	Antracit	126863 *	126887 *	126900 *
IC	Intenzívna čierna	128102 *	128126 *	–
OC	Oceľovo červená	129062 *	129086 *	–
MH	Medeno hnedá	128461 *	128485 *	–
SB	Šedo biela	129741 *	129765 *	129789 *
BH	Bielo hliníková	127587 *	127600 *	127624 *
PS	Prachovo šedá	–	129345 *	–
MM	Metalická medená	–	128621 *	–
BHT	Bielo hliníková tmavá	–	127860 *	127884 *
MZ	Machovo zelená	–	128867 *	–
MOT	Tmavo modrá	–	128744 *	–
TZ	Trávovo zelená	–	130303 *	–
TH	Tmavo hnedá ČOKO	146748 *	146762 *	–
B	Biela	127228 *	127242 *	127266 *
LS	Lahko šedá	–	–	128263 *
SK	Slonová kosť	–	–	129949 *
RC	Rally červená	–	129468 *	–
Balenie v m ²		zákazkové	zákazkové	zákazkové
Balenie v m ²		zákazkové	zákazkové	zákazkové

* Výroba na objednávku
A SQ = A/strešný, SQ (antikondenzačný a protihlukový filc)

DX51D EN 10346 Z 225 g/m² ZM
S280GD EN 10346 Z 225 g/m² MB (0,60 mm)
PE25μ/PE7μ, Lesk 30% Polyester

TRAPÉZOVÉ
PROFILY TR
A DOPLNKY



TRAPÉZ STREŠNÝ S PRELISOM TR 35A+

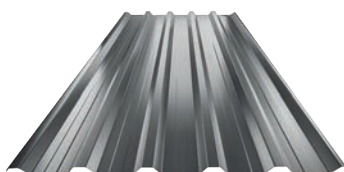

Hrúbka v mm		0,50	0,55	0,60
TM	Testa di Moro	130174 *	130198 *	-
AN	Antracit	126917 *	126931 *	126955 *
IC	Intenzívna čierna	128133 *	128157 *	-
OC	Oceľovo červená	129093 *	129116 *	-
MH	Medeno hnedá	128492 *	128515 *	-
SB	Šedo biela	129796 *	129819 *	129833 *
BH	Bielo hliníková	127631 *	127655 *	127679 *
PS	Prachovo šedá	-	129352 *	-
MM	Metalická medená	-	128638 *	-
BHT	Bielo hliníková tmavá	-	127891 *	127914 *
MZ	Machovo zelená	-	128874 *	-
MOT	Tmavo modrá	-	128751 *	-
TZ	Trávovo zelená	-	130310 *	-
TH	Tmavo hnedá ČOKO	146779 *	146793 *	-
B	Biela	127273 *	127297 *	127310 *
LS	Lahko šedá	-	-	128270 *
SK	Slonová kosť	-	-	129956 *
RC	Rally červená	-	129475 *	-
Balenie v m ²		zákazkové	zákazkové	zákazkové
Balenie v m ²		zákazkové	zákazkové	zákazkové

* Výroba na objednávku
A+ = A/strešný, +/prelis

DX51D EN 10346 Z 225 g/m² ZM
S280GD EN 10346 Z 225 g/m² MB (0,60 mm)
PE25μ/PE7μ, Lesk 30% Polyester



TRAPÉZ STREŠNÝ S PRELISOM TR 35A+ SQ (sound – aqua)

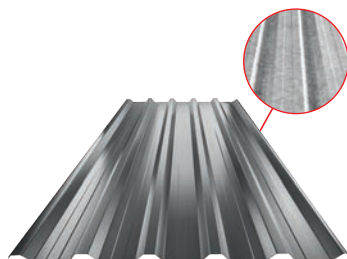

Hrúbka v mm		0,50	0,55	0,60
TM	Testa di Moro	130181 *	130204 *	–
AN	Antracit	126924 *	126948 *	126962 *
IC	Intenzívna čierna	128140 *	128164 *	–
OC	Oceľovo červená	129109 *	129123 *	–
MH	Medeno hnedá	128508 *	128522 *	–
SB	Šedo biela	129802 *	129826 *	129840 *
BH	Bielo hliníková	127648 *	127662 *	127686 *
PS	Prachovo šedá	–	129369 *	–
MM	Metalická medená	–	128645 *	–
BHT	Bielo hliníková tmavá	–	127907 *	127921 *
MZ	Machovo zelená	–	128881 *	–
MOT	Tmavo modrá	–	128768 *	–
TZ	Trávovo zelená	–	125842 *	–
TH	Tmavo hnedá ČOKO	146786 *	146809 *	–
B	Biela	127280 *	127303 *	127327 *
LS	Lahko šedá	–	–	128287 *
SK	Slonová kosť	–	–	129963 *
RC	Rally červená	–	129482 *	–
Balenie v m ²		zákazkové	zákazkové	zákazkové
Balenie v m ²		zákazkové	zákazkové	zákazkové

* Výroba na objednávku
A+ SQ = A/strešný, +/prelis, SQ (antikondenzačný a protihlukový filc)

DX51D EN 10346 Z 225 g/m² ZM
S280GD EN 10346 Z 225 g/m² MB (0,60 mm)
PE25μ/PE7μ, Lesk 30% Polyester



TRAPÉZ FASÁDNY TR 18B

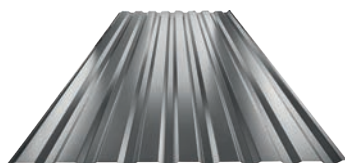

Hrúbka v mm		0,50	0,55	0,60
TM	Testa di Moro	129970 *	129987 *	-
AN	Antracit	126610 *	126627 *	126634 *
IC	Intenzívna čierna	127938 *	127945 *	-
OC	Oceľovo červená	128898 *	128904 *	-
MH	Medeno hnedá	128294 *	128300 *	-
SB	Šedo biela	129499 *	129505 *	129512 *
BH	Bielo hliníková	127334 *	127341 *	127358 *
PS	Prachovo šedá	-	129253 *	-
MM	Metalická medená	-	128539 *	-
BHT	Bielo hliníková tmavá	-	127693 *	127709 *
MZ	Machovo zelená	-	128775 *	-
MOT	Tmavo modrá	-	128652 *	-
TZ	Trávovo zelená	-	130211 *	-
TH	Tmavo hnedá ČOKO	146571 *	146588 *	-
B	Biela	126979 *	126986 *	126993 *
LS	Lahko šedá	-	-	128171 *
SK	Slonová kosť	-	-	129857 *
RC	Rally červená	-	129376 *	-
Balenie v m ²		zákazkové	zákazkové	zákazkové
Balenie v m ²		zákazkové	zákazkové	zákazkové

* Výroba na objednávku
B = B/fasádny

DX51D EN 10346 Z 225 g/m² ZM
S280GD EN 10346 Z 225 g/m² MB (0,60 mm)
PE25μ/PE7μ, Lesk 30% Polyester



TRAPÉZ FASÁDNY S PRELISOM TR 18B+

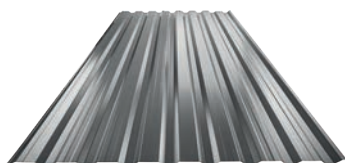

Hrúbka v mm		0,50	0,55	0,60
TM	Testa di Moro	129994 *	130006 *	-
AN	Antracit	126641 *	126658 *	126665 *
IC	Intenzívna čierna	127952 *	127969 *	-
OC	Oceľovo červená	128911 *	128928 *	-
MH	Medeno hnedá	128317 *	128324 *	-
SB	Šedo biela	129529 *	129536 *	129543 *
BH	Bielo hliníková	127365 *	127372 *	127389 *
PS	Prachovo šedá	-	129260 *	-
MM	Metalická medená	-	128546 *	-
BHT	Bielo hliníková tmavá	-	127716 *	127723 *
MZ	Machovo zelená	-	128782 *	-
MOT	Tmavo modrá	-	128669 *	-
TZ	Trávovo zelená	-	130228 *	-
TH	Tmavo hnedá ČOKO	146595 *	146601 *	-
B	Biela	127006 *	127013 *	127020 *
LS	Lahko šedá	-	-	128188 *
SK	Slonová kosť	-	-	129864 *
RC	Rally červená	-	129383 *	-
Balenie v m ²		zákazkové	zákazkové	zákazkové
Balenie v m ²		zákazkové	zákazkové	zákazkové

* Výroba na objednávku
B+ = B/fasádny, +/-prelis

DX51D EN 10346 Z 225 g/m² ZM
S280GD EN 10346 Z 225 g/m² MB (0,60 mm)
PE25μ/PE7μ, Lesk 30% Polyester

TRAPÉZOVÉ
PROFILY TR
A DOPLNKY



TRAPÉZ FASÁDNY TR 35B

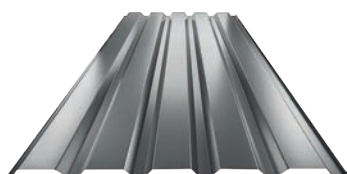

Hrúbka v mm		0,50	0,55	0,60
TM	Testa di Moro	130013 *	130020 *	-
AN	Antracit	126672 *	126689 *	126696 *
IC	Intenzívna čierna	127976 *	127983 *	-
OC	Oceľovo červená	128935 *	128942 *	-
MH	Medeno hnedá	128331 *	128348 *	-
SB	Šedo biela	129550 *	129567 *	129574 *
BH	Bielo hliníková	127396 *	127402 *	127419 *
PS	Prachovo šedá	-	129277 *	-
MM	Metalická medená	-	128553 *	-
BHT	Bielo hliníková tmavá	-	127730 *	127747 *
MZ	Machovo zelená	-	128799 *	-
MOT	Tmavo modrá	-	128676 *	-
TZ	Trávovo zelená	-	130235 *	-
TH	Tmavo hnedá ČOKO	146618 *	146625 *	-
B	Biela	127037 *	127044 *	127051 *
LS	Lahko šedá	-	-	128195 *
SK	Slonová kosť	-	-	129871 *
RC	Rally červená	-	129390 *	-
Balenie v m ²		zákazkové	zákazkové	zákazkové
Balenie v m ²		zákazkové	zákazkové	zákazkové

* Výroba na objednávku
B = B/fasádny

DX51D EN 10346 Z 225 g/m² ZM
S280GD EN 10346 Z 225 g/m² MB (0,60 mm)
PE25μ/PE7μ, Lesk 30% Polyester



TRAPÉZ FASÁDNY S PRELISOM TR 35B+

Hrúbka v mm		0,50	0,55	0,60
TM	Testa di Moro	130037 *	130044 *	-
AN	Antracit	126702 *	126719 *	126726 *
IC	Intenzívna čierna	127990 *	128003 *	-
OC	Oceľovo červená	128959 *	128966 *	-
MH	Medeno hnedá	128355 *	128362 *	-
SB	Šedo biela	129581 *	129598 *	129604 *
BH	Bielo hliníková	127426 *	127433 *	127440 *
PS	Prachovo šedá	-	129284 *	-
MM	Metalická medená	-	128560 *	-
BHT	Bielo hliníková tmavá	-	127754 *	127761 *
MZ	Machovo zelená	-	128805 *	-
MOT	Tmavo modrá	-	128683 *	-
TZ	Trávovo zelená	-	130242 *	-
TH	Tmavo hnedá ČOKO	146632 *	146649 *	-
B	Biela	127068 *	127075 *	127082 *
LS	Lahko šedá	-	-	128201 *
SK	Slonová kosť	-	-	129888 *
RC	Rally červená	-	129406 *	-
Balenie v m ²		zákazkové	zákazkové	zákazkové
Balenie v m ²		zákazkové	zákazkové	zákazkové

* Výroba na objednávku
B+ = B/fasádny, +/-prelis

DX51D EN 10346 Z 225 g/m² ZM
S280GD EN 10346 Z 225 g/m² MB (0,60 mm)
PE25μ/PE7μ, Lesk 30% Polyester

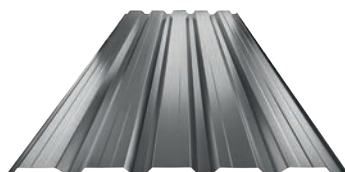

TRAPÉZOVÉ
PROFILY TR
A DOPLNKY



TRAPÉZ STREŠNÝ TR 18A MATT

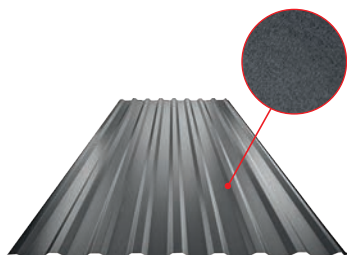

Hrúbka v mm		0,50
ANM	Antracit	125934 *
TMM	Testa di Moro	126535 *
ICM	Intenzívna čierna	126054 *
MHM	Medeno hnedá	126177 *
OCM	Oceľovo červená	126290 *
PSM	Prachovo šedá	126412 *
Balenie v m ²		zákazkové
Balenie v m ²		zákazkové

* Výroba na objednávku
A = A/strešný

DX51D EN 10346 Z 225 g/m² ZM
PE35μ/PE7μ – SDP35 MATT-T Polyester

TRAPÉZ STREŠNÝ TR 18A SQ (sound – aqua) MATT

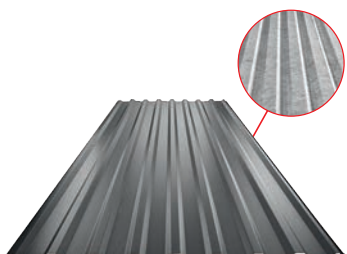

Hrúbka v mm		0,50
ANM	Antracit	125941 *
TMM	Testa di Moro	126542 *
ICM	Intenzívna čierna	126061 *
MHM	Medeno hnedá	126184 *
OCM	Oceľovo červená	126306 *
PSM	Prachovo šedá	126429 *
Balenie v m ²		zákazkové
Balenie v m ²		zákazkové

* Výroba na objednávku
A SQ = A/strešný, SQ (antikondenzačný a protihlukový filc)

DX51D EN 10346 Z 225 g/m² ZM
PE35μ/PE7μ – SDP35 MATT-T Polyester



TRAPÉZ STREŠNÝ S PRELISOM TR 18A+ MATT

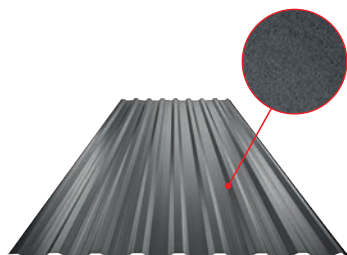

Hrúbka v mm		0,50
ANM	Antracit	125958 *
TMM	Testa di Moro	126559 *
ICM	Intenzívna čierna	126078 *
MHM	Medeno hnedá	126191 *
OCM	Oceľovo červená	126313 *
PSM	Prachovo šedá	126436 *
Balenie v m ²		zákazkové
Balenie v m ²		zákazkové

* Výroba na objednávku
A+ = A/strešný, +/prelis

DX51D EN 10346 Z 225 g/m² ZM
PE35μ/PE7μ – SDP35 MATT-T Polyester

TRAPÉZ STREŠNÝ S PRELISOM TR 18A+ SQ (sound – aqua) MATT

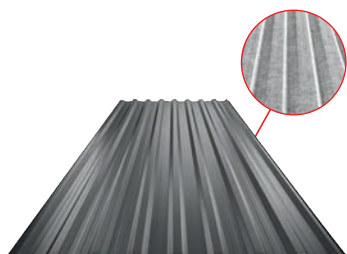

Hrúbka v mm		0,50
ANM	Antracit	125965 *
TMM	Testa di Moro	126566 *
ICM	Intenzívna čierna	126085 *
MHM	Medeno hnedá	126207 *
OCM	Oceľovo červená	126320 *
PSM	Prachovo šedá	126443 *
Balenie v m ²		zákazkové
Balenie v m ²		zákazkové

* Výroba na objednávku
A+ SQ = A/strešný, +/prelis, SQ (antikondenzačný a protihlukový filc)

DX51D EN 10346 Z 225 g/m² ZM
PE35μ/PE7μ – SDP35 MATT-T Polyester

TRAPÉZOVÉ
PROFILY TR
A DOPLNKY

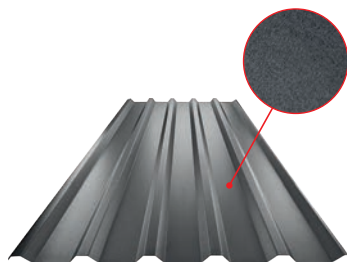

TRAPÉZ STREŠNÝ TR 35A MATT

Hrúbka v mm		0,50
ANM	Antracit	125972 *
TMM	Testa di Moro	126573 *
ICM	Intenzívna čierna	126092 *
MHM	Medeno hnedá	126214 *
OCM	Oceľovo červená	126337 *
PSM	Prachovo šedá	126450 *
Balenie v m ²		zákazkové
Balenie v m ²		zákazkové

* Výroba na objednávku
A = A/strešný

DX51D EN 10346 Z 225 g/m² ZM
PE35μ/PE7μ – SDP35 MATT-T Polyester

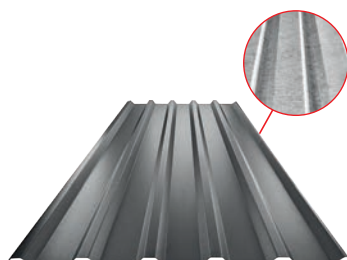

TRAPÉZ STREŠNÝ TR 35A SQ (sound – aqua) MATT

Hrúbka v mm		0,50
ANM	Antracit	125989 *
TMM	Testa di Moro	126580 *
ICM	Intenzívna čierna	126108 *
MHM	Medeno hnedá	126221 *
OCM	Oceľovo červená	126344 *
PSM	Prachovo šedá	126467 *
Balenie v m ²		zákazkové
Balenie v m ²		zákazkové

* Výroba na objednávku
A SQ = A/strešný, SQ (antikondenzačný a protihlukový filc)

DX51D EN 10346 Z 225 g/m² ZM
PE35μ/PE7μ – SDP35 MATT-T Polyester

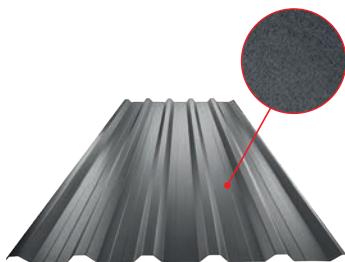

TRAPÉZ STREŠNÝ S PRELISOM TR 35A+ MATT

Hrúbka v mm		0,50
ANM	Antracit	125996 *
TMM	Testa di Moro	126597 *
ICM	Intenzívna čierna	126115 *
MHM	Medeno hnedá	126238 *
OCM	Oceľovo červená	126351 *
PSM	Prachovo šedá	126474 *
Balenie v m ²		zákazkové
Balenie v m ²		zákazkové

* Výroba na objednávku
A+ = A/strešný, +/prelis

DX51D EN 10346 Z 225 g/m² ZM
PE35μ/PE7μ – SDP35 MATT-T Polyester

TRAPÉZ STREŠNÝ S PRELISOM TR 35A+ SQ (sound – aqua) MATT

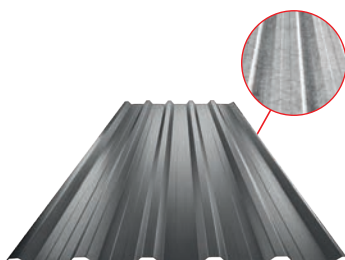

Hrúbka v mm		0,50
ANM	Antracit	126009 *
TMM	Testa di Moro	126603 *
ICM	Intenzívna čierna	126122 *
MHM	Medeno hnedá	126245 *
OCM	Oceľovo červená	126368 *
PSM	Prachovo šedá	126481 *
Balenie v m ²		zákazkové
Balenie v m ²		zákazkové

* Výroba na objednávku
A+ SQ = A/strešný, +/prelis, SQ (antikondenzačný a protihlukový filc)

DX51D EN 10346 Z 225 g/m² ZM
PE35μ/PE7μ – SDP35 MATT-T Polyester

TRAPÉZOVÉ
PROFILY TR
A DOPLNKY

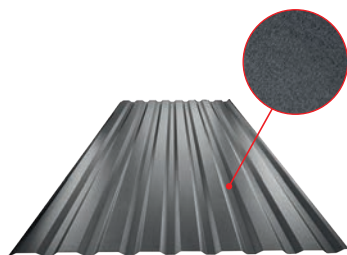

TRAPÉZ FASÁDNY TR 18B MATT

Hrúbka v mm		0,50
ANM	Antracit	125897 *
TMM	Testa di Moro	126498 *
ICM	Intenzívna čierna	126016 *
MHM	Medeno hnedá	126139 *
OCM	Oceľovo červená	126252 *
PSM	Prachovo šedá	126375 *
Balenie v m ²		zákazkové
Balenie v m ²		zákazkové

* Výroba na objednávku
B = B/fasádny

DX51D EN 10346 Z 225 g/m² ZM
PE35μ/PE7μ – SDP35 MATT-T Polyester

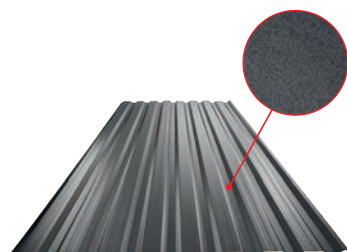

TRAPÉZ FASÁDNY S PRELISOM TR 18B+ MATT

Hrúbka v mm		0,50
ANM	Antracit	125903 *
TMM	Testa di Moro	126504 *
ICM	Intenzívna čierna	126023 *
MHM	Medeno hnedá	126146 *
OCM	Oceľovo červená	126269 *
PSM	Prachovo šedá	126382 *
Balenie v m ²		zákazkové
Balenie v m ²		zákazkové

* Výroba na objednávku
B+ = B/fasádny, +/prelis

DX51D EN 10346 Z 225 g/m² ZM
PE35μ/PE7μ – SDP35 MATT-T Polyester

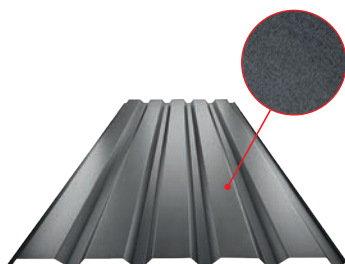

TRAPÉZ FASÁDNY TR 35B MATT

Hrúbka v mm		0,50
ANM	Antracit	125910 *
TMM	Testa di Moro	126511 *
ICM	Intenzívna čierna	126030 *
MHM	Medeno hnedá	126153 *
OCM	Oceľovo červená	126276 *
PSM	Prachovo šedá	126399 *
Balenie v m ²		zákazkové
Balenie v m ²		zákazkové

* Výroba na objednávku
B = B/fasádny

DX51D EN 10346 Z 225 g/m² ZM
PE35μ/PE7μ – SDP35 MATT-T Polyester

TRAPÉZOVÉ
PROFILY TR
A DOPLNKY

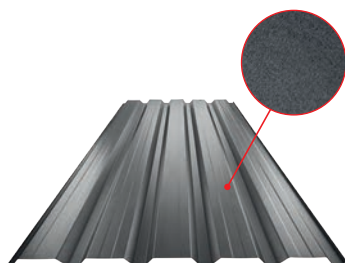

TRAPÉZ FASÁDNY S PRELISOM TR 35B+ MATT

Hrúbka v mm		0,50
ANM	Antracit	125927 *
TMM	Testa di Moro	126528 *
ICM	Intenzívna čierna	126047 *
MHM	Medeno hnedá	126160 *
OCM	Oceľovo červená	126283 *
PSM	Prachovo šedá	126405 *
Balenie v m ²		zákazkové
Balenie v m ²		zákazkové

* Výroba na objednávku
B+ = B/fasádny, +/prelis

DX51D EN 10346 Z 225 g/m² ZM
PE35μ/PE7μ – SDP35 MATT-T Polyester



TRAPÉZ STREŠNÝ TR 18A

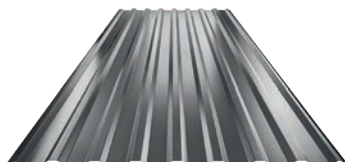

Hrúbka v mm		0,50	0,55
TM	Testa di Moro	132307 *	132321 *
AN	Antracit	130402 *	130426 *
IC	Intenzívna čierna	131126 *	131140 *
OC	Oceľovo červená	131584 *	131607 *
BH	Bielo hliníková	130761 *	130785 *
TH	Tmavo hnedá ČOKO	132147 *	–
SB	Šedo biela	132024 *	–
MH	Medeno hnedá	131317 *	–
B	Biela	130600 *	–
Balenie v m ²		zákazkové	zákazkové
Balenie v m ²		zákazkové	zákazkové

* Výroba na objednávku
A = A/strešný

DX51D EN 10346 Z 140 g/m² ZM
PE25µ/PE7µ, Lesk 30% Polyester

TRAPÉZ STREŠNÝ TR 18A SQ (sound – aqua)

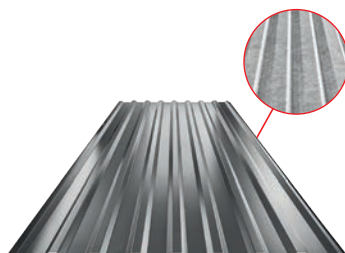

Hrúbka v mm		0,50	0,55
TM	Testa di Moro	132314 *	132338 *
AN	Antracit	130419 *	130433 *
IC	Intenzívna čierna	131133 *	131157 *
OC	Oceľovo červená	131591 *	131614 *
BH	Bielo hliníková	130778 *	130792 *
TH	Tmavo hnedá ČOKO	132154 *	–
SB	Šedo biela	132031 *	–
MH	Medeno hnedá	131324 *	–
B	Biela	130617 *	–
Balenie v m ²		zákazkové	zákazkové
Balenie v m ²		zákazkové	zákazkové

* Výroba na objednávku
A SQ = A/strešný, SQ (antikondenzačný a protihlukový filc)

DX51D EN 10346 Z 140 g/m² ZM
PE25µ/PE7µ, Lesk 30% Polyester



TRAPÉZ STREŠNÝ S PRELISOM TR 18A+

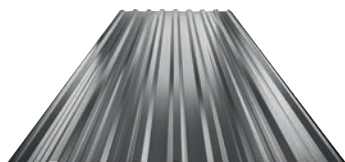

Hrúbka v mm		0,50	0,55
TM	Testa di Moro	132345 *	132369 *
AN	Antracit	130440 *	130464 *
IC	Intenzívna čierna	081018 *	131171 *
OC	Oceľovo červená	081025 *	131638 *
BH	Bielo hliníková	130808 *	130822 *
TH	Tmavo hnedá ČOKO	132161 *	–
SB	Šedo biela	132048 *	–
MH	Medeno hnedá	131331 *	–
B	Biela	130624 *	–
Balenie v m ²		zákazkové	zákazkové
Balenie v m ²		zákazkové	zákazkové

* Výroba na objednávku
A+ = A/strešný, +/prelis

DX51D EN 10346 Z 140 g/m² ZM
PE25μ/PE7μ, Lesk 30% Polyester

TRAPÉZ STREŠNÝ S PRELISOM TR 18A+ SQ (sound – aqua)

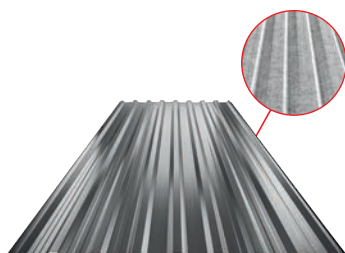

Hrúbka v mm		0,50	0,55
TM	Testa di Moro	132352 *	132376 *
AN	Antracit	130457 *	130471 *
IC	Intenzívna čierna	131164 *	131188 *
OC	Oceľovo červená	131621 *	131645 *
BH	Bielo hliníková	130815 *	130839 *
TH	Tmavo hnedá ČOKO	132178 *	–
SB	Šedo biela	132055 *	–
MH	Medeno hnedá	131348 *	–
B	Biela	130631 *	–
Balenie v m ²		zákazkové	zákazkové
Balenie v m ²		zákazkové	zákazkové

* Výroba na objednávku
A+ SQ = A/strešný, +/prelis, SQ (antikondenzačný a protihlukový filc)

DX51D EN 10346 Z 140 g/m² ZM
PE25μ/PE7μ, Lesk 30% Polyester



TRAPÉZ STREŠNÝ TR 35A

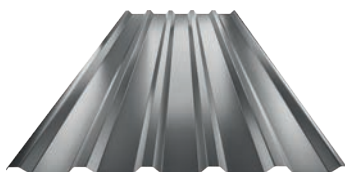

Hrúbka v mm		0,50	0,55
TM	Testa di Moro	132383 *	132406 *
AN	Antracit	130488 *	130501 *
IC	Intenzívna čierna	131195 *	131218 *
OC	Oceľovo červená	131652 *	131676 *
BH	Bielo hliníková	130846 *	130860 *
TH	Tmavo hnedá ČOKO	132185 *	–
SB	Šedo biela	132062 *	–
MH	Medeno hnedá	131355 *	–
B	Biela	130648 *	–
Balenie v m ²		zákazkové	zákazkové
Balenie v m ²		zákazkové	zákazkové

* Výroba na objednávku
A = A/strešný

DX51D EN 10346 Z 140 g/m² ZM
PE25μ/PE7μ, Lesk 30% Polyester

TRAPÉZ STREŠNÝ TR 35A SQ (sound – aqua)

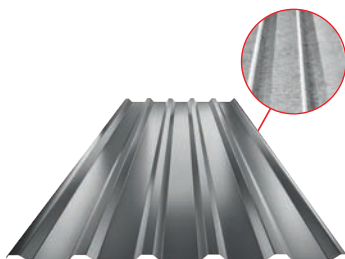

Hrúbka v mm		0,50	0,55
TM	Testa di Moro	132390 *	132413 *
AN	Antracit	130495 *	130518 *
IC	Intenzívna čierna	131201 *	131225 *
OC	Oceľovo červená	131669 *	131683 *
BH	Bielo hliníková	130853 *	130877 *
TH	Tmavo hnedá ČOKO	132192 *	–
SB	Šedo biela	132079 *	–
MH	Medeno hnedá	131362 *	–
B	Biela	130655 *	–
Balenie v m ²		zákazkové	zákazkové
Balenie v m ²		zákazkové	zákazkové

* Výroba na objednávku
A SQ = A/strešný, SQ (antikondenzačný a protihlukový filc)

DX51D EN 10346 Z 140 g/m² ZM
PE25μ/PE7μ, Lesk 30% Polyester



TRAPÉZ STREŠNÝ S PRELISOM TR 35A+

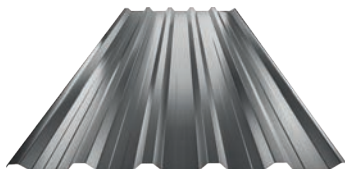

Hrúbka v mm		0,50	0,55
TM	Testa di Moro	132420 *	084187 *
AN	Antracit	130525 *	130549 *
IC	Intenzívna čierna	131232 *	131256 *
OC	Oceľovo červená	131690 *	131713 *
BH	Bielo hliníková	130884 *	130907 *
TH	Tmavo hnedá ČOKO	132208 *	–
SB	Šedo biela	132086 *	–
MH	Medeno hnedá	131379 *	–
B	Biela	130662 *	–
Balenie v m ²		zákazkové	zákazkové
Balenie v m ²		zákazkové	zákazkové

* Výroba na objednávku
A+ = A/strešný, +/prelis

DX51D EN 10346 Z 140 g/m² ZM
PE25μ/PE7μ, Lesk 30% Polyester

TRAPÉZ STREŠNÝ S PRELISOM TR 35A+ SQ (sound – aqua)

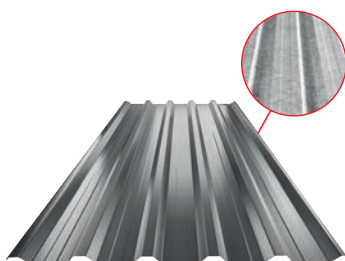

Hrúbka v mm		0,50	0,55
TM	Testa di Moro	132437 *	059383 *
AN	Antracit	130532 *	130556 *
IC	Intenzívna čierna	131249 *	131263 *
OC	Oceľovo červená	131706 *	131720 *
BH	Bielo hliníková	130891 *	130914 *
TH	Tmavo hnedá ČOKO	132215 *	–
SB	Šedo biela	132093 *	–
MH	Medeno hnedá	131386 *	–
B	Biela	130679 *	–
Balenie v m ²		zákazkové	zákazkové
Balenie v m ²		zákazkové	zákazkové

* Výroba na objednávku
A+ SQ = A/strešný, +/prelis, SQ (antikondenzačný a protihlukový filc)

DX51D EN 10346 Z 140 g/m² ZM
PE25μ/PE7μ, Lesk 30% Polyester

TRAPÉZOVÉ
PROFILY TR
A DOPLNKY



TRAPÉZ FASÁDNY TR 18B

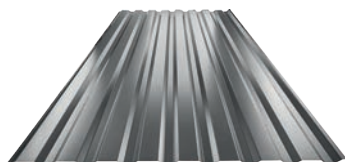

Hrúbka v mm		0,50	0,55
TM	Testa di Moro	132222 *	132239 *
AN	Antracit	130327 *	130334 *
IC	Intenzívna čierna	131041 *	131058 *
OC	Oceľovo červená	131508 *	131515 *
BH	Bielo hliníková	130686 *	130693 *
TH	Tmavo hnedá ČOKO	132109 *	–
SB	Šedo biela	131980 *	–
MH	Medeno hnedá	131270 *	–
B	Biela	130563 *	–
Balenie v m ²		zákazkové	zákazkové
Balenie v m ²		zákazkové	zákazkové

* Výroba na objednávku
B = B/fasádny

DX51D EN 10346 Z 140 g/m² ZM
PE25μ/PE7μ, Lesk 30% Polyester

TRAPÉZ FASÁDNY S PRELISOM TR 18B+

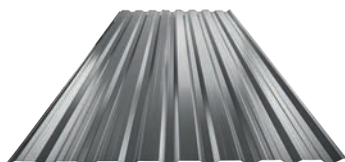

Hrúbka v mm		0,50	0,55
TM	Testa di Moro	132246 *	132253 *
AN	Antracit	130341 *	130358 *
IC	Intenzívna čierna	131065 *	131072 *
OC	Oceľovo červená	131522 *	131539 *
BH	Bielo hliníková	130709 *	130716 *
TH	Tmavo hnedá ČOKO	132116 *	–
SB	Šedo biela	131997 *	–
MH	Medeno hnedá	131287 *	–
B	Biela	130570 *	–
Balenie v m ²		zákazkové	zákazkové
Balenie v m ²		zákazkové	zákazkové

* Výroba na objednávku
B+ = B/fasádny, +/-prelis

DX51D EN 10346 Z 140 g/m² ZM
PE25μ/PE7μ, Lesk 30% Polyester



TRAPÉZ FASÁDNY TR 35B

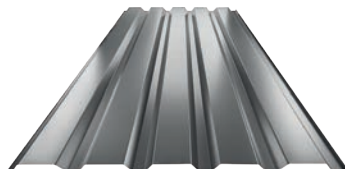

Hrúbka v mm		0,50	0,55
TM	Testa di Moro	132260 *	132277 *
AN	Antracit	130365 *	130372 *
IC	Intenzívna čierna	131089 *	131096 *
OC	Oceľovo červená	131546 *	131553 *
BH	Bielo hliníková	130723 *	130730 *
TH	Tmavo hnedá ČOKO	132123 *	–
SB	Šedo biela	132000 *	–
MH	Medeno hnedá	131294 *	–
B	Biela	130587 *	–
Balenie v m ²		zákazkové	zákazkové
Balenie v m ²		zákazkové	zákazkové

* Výroba na objednávku
B = B/fasádny

DX51D EN 10346 Z 140 g/m² ZM
PE25µ/PE7µ, Lesk 30% Polyester

TRAPÉZ FASÁDNY S PRELISOM TR 35B+

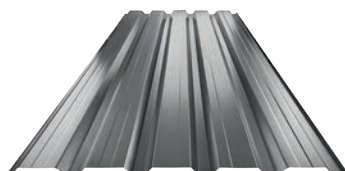

Hrúbka v mm		0,50	0,55
TM	Testa di Moro	132284 *	132291 *
AN	Antracit	130389 *	130396 *
IC	Intenzívna čierna	131102 *	131119 *
OC	Oceľovo červená	131560 *	131577 *
BH	Bielo hliníková	130747 *	130754 *
TH	Tmavo hnedá ČOKO	132130 *	–
SB	Šedo biela	132017 *	–
MH	Medeno hnedá	131300 *	–
B	Biela	130594 *	–
Balenie v m ²		zákazkové	zákazkové
Balenie v m ²		zákazkové	zákazkové

* Výroba na objednávku
B+ = B/fasádny, +/-prelis

DX51D EN 10346 Z 140 g/m² ZM
PE25µ/PE7µ, Lesk 30% Polyester

TRAPÉZOVÉ
PROFILY TR
A DOPLNKY

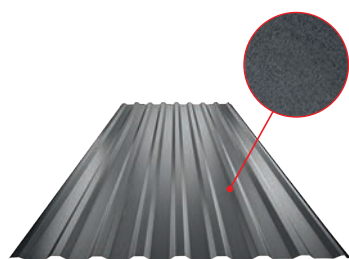

TRAPÉZ STREŠNÝ TR 18A MATT

Hrúbka v mm		0,50
TMM	Testa di Moro	125712 *
ANM	Antracit	125354 *
ICM	Intenzívna čierna	125477 *
OCM	Oceľovo červená	125590 *
Balenie v m ²		zákazkové
Balenie v m ²		zákazkové

* Výroba na objednávku
A = A/strešný

DX51D EN 10346 Z 140 g/m² ZM
PE25μ/PE7μ – MP4 MATT-T Polyester

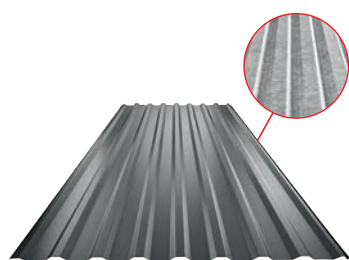

TRAPÉZ STREŠNÝ TR 18A SQ (sound – aqua) MATT

Hrúbka v mm		0,50
TMM	Testa di Moro	125729 *
ANM	Antracit	125361 *
ICM	Intenzívna čierna	125484 *
OCM	Oceľovo červená	125606 *
Balenie v m ²		zákazkové
Balenie v m ²		zákazkové

* Výroba na objednávku
A SQ = A/strešný, SQ (antikondenzačný a protihlukový filc)

DX51D EN 10346 Z 140 g/m² ZM
PE25μ/PE7μ – MP4 MATT-T Polyester

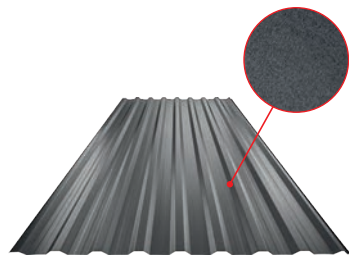

TRAPÉZ STREŠNÝ S PRELISOM TR 18A+ MATT

Hrúbka v mm		0,50
TMM	Testa di Moro	125736 *
ANM	Antracit	125378 *
ICM	Intenzívna čierna	125491 *
OCM	Oceľovo červená	125613 *
Balenie v m ²		zákazkové
Balenie v m ²		zákazkové

* Výroba na objednávku
A+ = A/strešný, +/prelis

DX51D EN 10346 Z 140 g/m² ZM
PE25μ/PE7μ – MP4 MATT-T Polyester

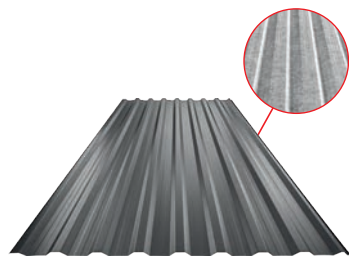

TRAPÉZ STREŠNÝ S PRELISOM TR 18A+ SQ (sound – aqua) MATT

Hrúbka v mm		0,50
TMM	Testa di Moro	125743 *
ANM	Antracit	125385 *
ICM	Intenzívna čierna	125507 *
OCM	Oceľovo červená	125620 *
Balenie v m ²		zákazkové
Balenie v m ²		zákazkové

* Výroba na objednávku
A+ SQ = A/strešný, +/prelis, SQ (antikondenzačný a protihlukový filc)

DX51D EN 10346 Z 140 g/m² ZM
PE25μ/PE7μ – MP4 MATT-T Polyester



TRAPÉZ STREŠNÝ TR 35A MATT

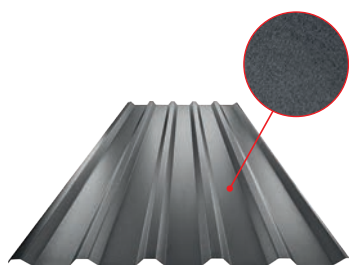

Hrúbka v mm		0,50
TMM	Testa di Moro	125750 *
ANM	Antracit	125392 *
ICM	Intenzívna čierna	125514 *
OCM	Oceľovo červená	125637 *
Balenie v m ²		zákazkové
Balenie v m ²		zákazkové

* Výroba na objednávku
A = A/strešný

DX51D EN 10346 Z 140 g/m² ZM
PE25μ/PE7μ – MP4 MATT-T Polyester

TRAPÉZ STREŠNÝ TR 35A SQ (sound – aqua) MATT

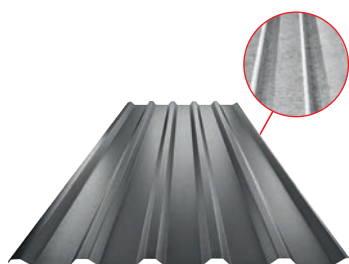

Hrúbka v mm		0,50
TMM	Testa di Moro	125767 *
ANM	Antracit	125408 *
ICM	Intenzívna čierna	125521 *
OCM	Oceľovo červená	125644 *
Balenie v m ²		zákazkové
Balenie v m ²		zákazkové

* Výroba na objednávku
A SQ = A/strešný, SQ (antikondenzačný a protihlukový filc)

DX51D EN 10346 Z 140 g/m² ZM
PE25μ/PE7μ – MP4 MATT-T Polyester

TRAPÉZ STREŠNÝ S PRELISOM TR 35A+ MATT

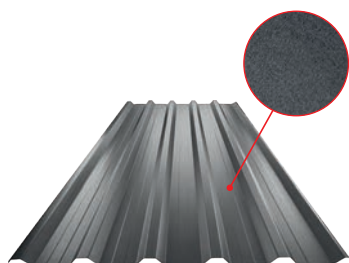

Hrúbka v mm		0,50
TMM	Testa di Moro	125774 *
ANM	Antracit	125415 *
ICM	Intenzívna čierna	125538 *
OCM	Oceľovo červená	125651 *
Balenie v m ²		zákazkové
Balenie v m ²		zákazkové

* Výroba na objednávku
A+ = A/strešný, +/prelis

DX51D EN 10346 Z 140 g/m² ZM
PE25μ/PE7μ – MP4 MATT-T Polyester

TRAPÉZ STREŠNÝ S PRELISOM TR 35A+ SQ (sound – aqua) MATT

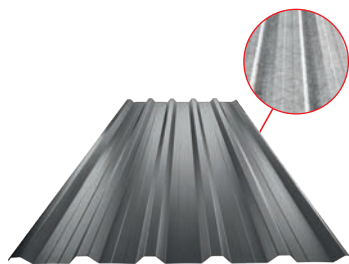

Hrúbka v mm		0,50
TMM	Testa di Moro	125781 *
ANM	Antracit	125422 *
ICM	Intenzívna čierna	125545 *
OCM	Oceľovo červená	125668 *
Balenie v m ²		zákazkové
Balenie v m ²		zákazkové

* Výroba na objednávku
A+ SQ = A/strešný, +/prelis, SQ (antikondenzačný a protihlukový filc)

DX51D EN 10346 Z 140 g/m² ZM
PE25μ/PE7μ – MP4 MATT-T Polyester



TRAPÉZ FASÁDNY TR 18B MATT

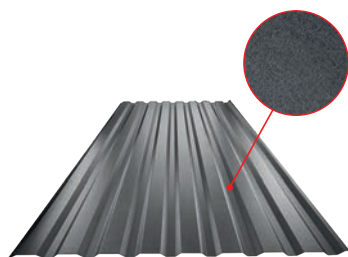

Hrúbka v mm		0,50
TMM	Testa di Moro	125675 *
ANM	Antracit	125316 *
ICM	Intenzívna čierna	125439 *
OCM	Oceľovo červená	125552 *
Balenie v m ²		zákazkové
Balenie v m ²		zákazkové

* Výroba na objednávku
B = B/fasádny

DX51D EN 10346 Z 140 g/m² ZM
PE25μ/PE7μ – MP4 MATT-T Polyester

TRAPÉZ FASÁDNY S PRELISOM TR 18B+ MATT

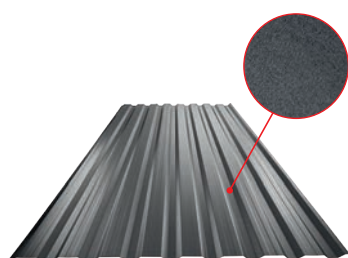

Hrúbka v mm		0,50
TMM	Testa di Moro	125682 *
ANM	Antracit	125323 *
ICM	Intenzívna čierna	125446 *
OCM	Oceľovo červená	125569 *
Balenie v m ²		zákazkové
Balenie v m ²		zákazkové

* Výroba na objednávku
B+ = B/fasádny, +/prelis

DX51D EN 10346 Z 140 g/m² ZM
PE25μ/PE7μ – MP4 MATT-T Polyester

TRAPÉZ FASÁDNY TR 35B MATT

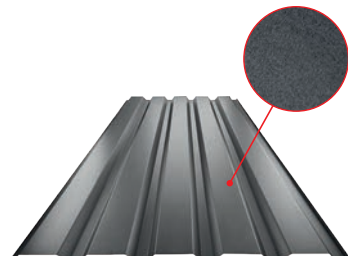

Hrúbka v mm		0,50
TMM	Testa di Moro	125699 *
ANM	Antracit	125330 *
ICM	Intenzívna čierna	125453 *
OCM	Oceľovo červená	125576 *
Balenie v m ²		zákazkové
Balenie v m ²		zákazkové

* Výroba na objednávku
B = B/fasádny

DX51D EN 10346 Z 140 g/m² ZM
PE25μ/PE7μ – MP4 MATT-T Polyester

TRAPÉZ FASÁDNY S PRELISOM TR 35B+ MATT

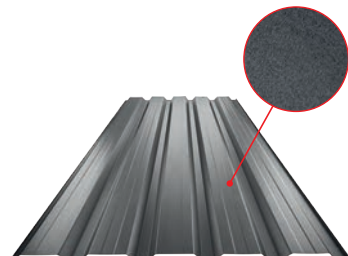

Hrúbka v mm		0,50
TMM	Testa di Moro	125705 *
ANM	Antracit	125347 *
ICM	Intenzívna čierna	125460 *
OCM	Oceľovo červená	125583 *
Balenie v m ²		zákazkové
Balenie v m ²		zákazkové

* Výroba na objednávku
B+ = B/fasádny, +/prelis

DX51D EN 10346 Z 140 g/m² ZM
PE25μ/PE7μ – MP4 MATT-T Polyester



TRAPÉZ STREŠNÝ TR 18A STANDARD

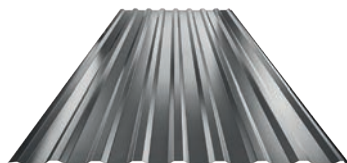

Hrúbka Dĺžka v mm/m ²	0,50 2 000/2,20	0,50 3 000/3,30	0,50 4 000/4,40
TM Testa di Moro	117281	117304	117328
AN Antracit	117168	125811 *	125859 *
IC Intenzívna čierna	125798 *	125828 *	125866 *
OC Ocelovo červená	117212	117236	117250 *
MH Medeno hnedá	125804 *	125835 *	125873 *
Balenie v ks	1	1	1
Balenie v ks	25	25	25

* Výroba na objednávku
A = A/strešný

DX51D EN 10346 Z 140 g/m² ZM
PE25μ/PE7μ, Lesk 30% Polyester

TRAPÉZOVÉ
PROFILY TR
A DOPLNKY

TRAPÉZ STREŠNÝ S PRELISOM TR 18A+ STANDARD

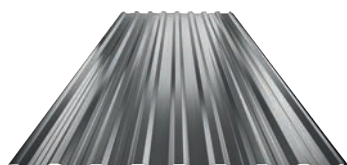

Hrúbka Dĺžka v mm/m ²	0,50 2 000/2,20	0,50 3 000/3,30	0,50 4 000/4,40	0,50 6 000/6,60
TM Testa di Moro	117298	117311	117335	117342 *
AN Antracit	117175	117182	117199	117205 *
OC Ocelovo červená	117229	117243	117267	117274 *
Balenie v ks	1	1	1	1
Balenie v ks	25	25	25	25

* Výroba na objednávku
A+ = A/strešný, +/prelis

DX51D EN 10346 Z 140 g/m² ZM
PE25μ/PE7μ, Lesk 30% Polyester



TRAPÉZ STREŠNÝ TR 18A

Hrúbka v mm	0,70	0,80
W Hliník – natur	114754 *	114761 *
Balenie v m ²	zákazkové	zákazkové
Balenie v m ²	zákazkové	zákazkové

* Výroba na objednávku
A = A/strešný

EN AW-1050A H14



TRAPÉZ STREŠNÝ S PRELISOM TR 18A+

Hrúbka v mm	0,70	0,80
W Hliník – natur	114778 *	114785 *
Balenie v m ²	zákazkové	zákazkové
Balenie v m ²	zákazkové	zákazkové

* Výroba na objednávku
A+ = A/strešný, +/prelis

EN AW-1050A H14



TRAPÉZ STREŠNÝ TR 35A

Hrúbka v mm	0,70	0,80
W Hliník – natur	114839 *	114846 *
Balenie v m ²	zákazkové	zákazkové
Balenie v m ²	zákazkové	zákazkové

* Výroba na objednávku
A = A/strešný

EN AW-1050A H14

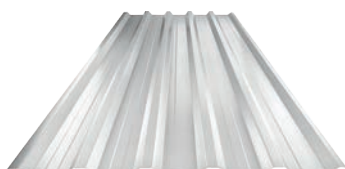

TRAPÉZ STREŠNÝ S PRELISOM TR 35A+

Hrúbka v mm	0,70	0,80
W Hliník – natur	114853 *	114860 *
Balenie v m ²	zákazkové	zákazkové
Balenie v m ²	zákazkové	zákazkové

* Výroba na objednávku
A+ = A/strešný, +/prelis

EN AW-1050A H14



TRAPÉZ FASÁDNY TR 18B

Hrúbka v mm	0,70	0,80
W Hliník – natur	114792 *	114808 *
Balenie v m ²	zákazkové	zákazkové
Balenie v m ²	zákazkové	zákazkové

* Výroba na objednávku
B = B/fasádny

EN AW-1050A H14



TRAPÉZ FASÁDNY S PRELISOM TR 18B+

Hrúbka v mm	0,70	0,80
W Hliník – natur	114815 *	114822 *
Balenie v m ²	zákazkové	zákazkové
Balenie v m ²	zákazkové	zákazkové

* Výroba na objednávku
B+ = B/fasádny, +/prelis

EN AW-1050A H14

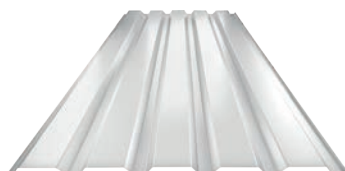

TRAPÉZ FASÁDNY TR 35B

Hrúbka v mm	0,70	0,80
W Hliník – natur	114877 *	114884 *
Balenie v m ²	zákazkové	zákazkové
Balenie v m ²	zákazkové	zákazkové

* Výroba na objednávku
B = B/fasádny

EN AW-1050A H14

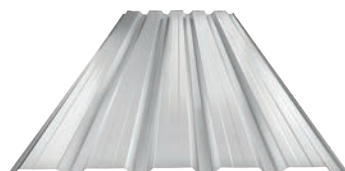

TRAPÉZ FASÁDNY S PRELISOM TR 35B+

Hrúbka v mm	0,70	0,80
W Hliník – natur	114891 *	114907 *
Balenie v m ²	zákazkové	zákazkové
Balenie v m ²	zákazkové	zákazkové

* Výroba na objednávku
B+ = B/fasádny, +/prelis

EN AW-1050A H14

TRAPÉZOVÉ
PROFILY TR
A DOPLNKY



TRAPÉZ STREŠNÝ

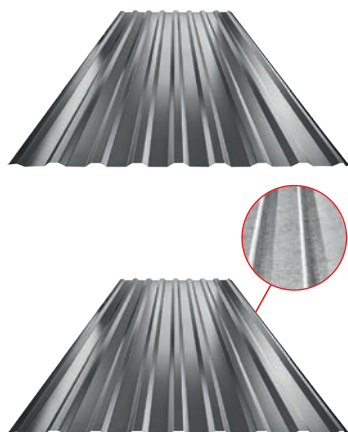

Hrúbka v mm	0,70	0,70
Typ	W-TR 18A	W-TR 18A SQ
AN Antracit	114914 *	114921 *
TM Testa di Moro	115997 *	116000 *
BH Bielo hliníková	115393 *	115409 *
BHT Bielo hliníková tmavá	133960 *	133977 *
B Biela	115157 *	115164 *
Balenie v m ²	zákazkové	zákazkové
Balenie v m ²	zákazkové	zákazkové

* Výroba na objednávku

A = A/strešný

A SQ = A/strešný, SQ (antikondenzačný a protihlukový filc)

EN AW-3105 H44

PE25μ/PE25μ, Lesk 30% Polyester

TRAPÉZ STREŠNÝ S PRELISOM

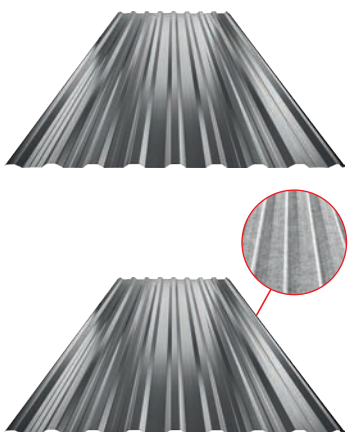

Hrúbka v mm	0,70	0,70
Typ	W-TR 18A+	W-TR 18A+ SQ
AN Antracit	114938 *	114945 *
TM Testa di Moro	116017 *	116024 *
BH Bielo hliníková	115416 *	115423 *
BHT Bielo hliníková tmavá	133984 *	133991 *
B Biela	115171 *	115188 *
Balenie v m ²	zákazkové	zákazkové
Balenie v m ²	zákazkové	zákazkové

* Výroba na objednávku

A+ = A/strešný, +/prelis

A+ SQ = A/strešný, +/prelis, SQ (antikondenzačný a protihlukový filc)

EN AW-3105 H44

PE25μ/PE25μ, Lesk 30% Polyester

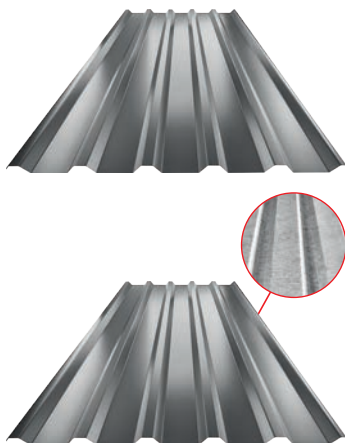

TRAPÉZ STREŠNÝ

Hrúbka v mm	0,70	0,70
Typ	W-TR 35A	W-TR 35A SQ
AN Antracit	114976 *	114983 *
TM Testa di Moro	116055 *	116062 *
BH Bielo hliníková	115454 *	115461 *
BHT Bielo hliníková tmavá	134004 *	134028 *
B Biela	115218 *	115225 *
Balenie v m ²	zákazkové	zákazkové
Balenie v m ²	zákazkové	zákazkové

* Výroba na objednávku

A = A/strešný

A SQ = A/strešný, SQ (antikondenzačný a protihlukový filc)

EN AW-3105 H44

PE25μ/PE25μ, Lesk 30% Polyester

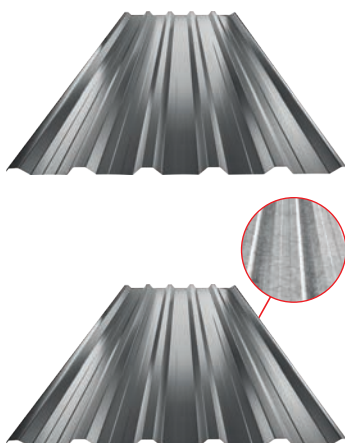

TRAPÉZ STREŠNÝ S PRELISOM

Hrúbka v mm	0,70	0,70
Typ	W-TR 35A+	W-TR 35A+ SQ
AN Antracit	114990 *	115003 *
TM Testa di Moro	116079 *	116178 *
BH Bielo hliníková	115478 *	115485 *
BHT Bielo hliníková tmavá	134028 *	134035 *
B Biela	115232 *	115270 *
Balenie v m ²	zákazkové	zákazkové
Balenie v m ²	zákazkové	zákazkové

* Výroba na objednávku

A+ = A/strešný, +/prelis

A+ SQ = A/strešný, +/prelis, SQ (antikondenzačný a protihlukový filc)

EN AW-3105 H44

PE25μ/PE25μ, Lesk 30% Polyester



TRAPÉZ FASÁDNY

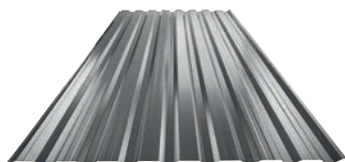
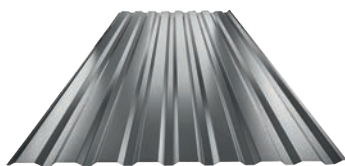

Hrúbka v mm	0,70	0,70
Typ	W-TR 18B	W-TR 18B+
AN Antracit	114952 *	114969 *
TM Testa di Moro	116031 *	116048 *
BH Bielo hliníková	115430 *	115447 *
BHT Bielo hliníková tmavá	133922 *	133939 *
B Biela	115195 *	115201 *
Balenie v m ²	zákazkové	zákazkové
Balenie v m ²	zákazkové	zákazkové

* Výroba na objednávku
B = B/fasádny
B+ = B/fasádny, +/-prelis

EN AW-3105 H44
PE25µ/PE25µ, Lesk 30% Polyester

TRAPÉZ FASÁDNY

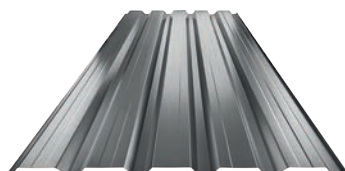
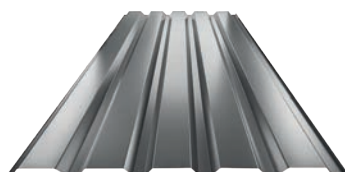

Hrúbka v mm	0,70	0,70
Typ	W-TR 35B	W-TR 35B+
AN Antracit	115010 *	115027 *
TM Testa di Moro	116185 *	116192 *
BH Bielo hliníková	115492 *	115508 *
BHT Bielo hliníková tmavá	133946 *	133953 *
B Biela	115379 *	115386 *
Balenie v m ²	zákazkové	zákazkové
Balenie v m ²	zákazkové	zákazkové

* Výroba na objednávku
B = B/fasádny
B+ = B/fasádny, +/-prelis

EN AW-3105 H44
PE25µ/PE25µ, Lesk 30% Polyester



TESNIACI PÁS ŠEDÝ PRE TRAPÉZ TR 18

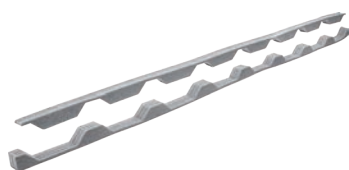

Menovitá veľkosť		18/135,5
PE	Polyetylén	049087
Balenie pár		25
Balenie pár		350

TESNIACI PÁS ŠEDÝ PRE TRAPÉZ TR 35



Menovitá veľkosť		35/212
PE	Polyetylén	049094
Balenie pár		25
Balenie pár		350

PRESVETĽOVACÍ TRAPÉZ TR 18 [s=1,00]



Menovitá veľkosť		18/135
Dĺžka v m		6,0
PES	Polyester – transparentný	071705
Balenie v m ²		6,81
Balenie v m ²		340,5

1 ks = 6,81 m²

PRESVETĽOVACÍ TRAPÉZ TR 35 [s=1,00]



Menovitá veľkosť		35/207
Dĺžka v m		6,0
PES	Polyester – transparentný	071712
Balenie v m ²		6,57
Balenie v m ²		302,22

1 ks = 6,57 m²



HLINÍKOVÁ KALOTA PODLOŽKA TR 18



Menovitá veľkosť		34/50
TM	Testa di Moro	064301
AN	Antracit	064240
OC	Oceľovo červená	064288
MH	Medeno hnedá	064271 *
SB	Šedo biela	064295
BH	Bielo hliníková	064264
BHT	Bielo hliníková tmavá	064318 *
B	Biela	064257
W	Hliník – natur	064233
Balenie v ks		100
Balenie v ks		–

* Výroba na objednávku

HLINÍKOVÁ KALOTA PODLOŽKA TR 35



Menovitá veľkosť		41/39
TM	Testa di Moro	064196
AN	Antracit	064110
IC	Intenzívna čierna	064141
OC	Oceľovo červená	064165
MH	Medeno hnedá	064158 *
SB	Šedo biela	064189
BH	Bielo hliníková	064134
PS	Prachovo šedá	064172 *
BHT	Bielo hliníková tmavá	064202
MZ	Machovo zelená	086792
MOT	Tmavo modrá	064219 *
B	Biela	064127
W	Hliník – natur	064226
Balenie v ks		100
Balenie v ks		–

* Výroba na objednávku

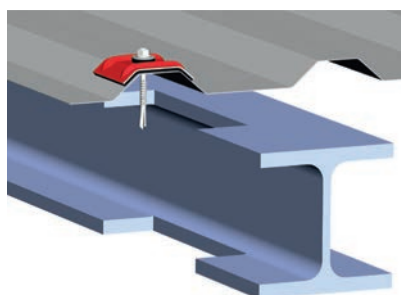

1. Spôsob uchytenia do oceľovej konštrukcie

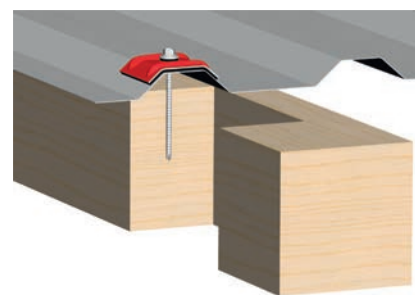

2. Spôsob uchytenia do drevenej konštrukcie



POZINKOVANÁ TR SKRUTKA DO OCELE

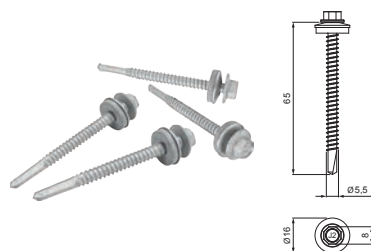

Menovitá veľkosť	5,5 x 65	
P Pozink – natur	064677	
Balenie v ks	250	
Balenie v ks	-	

POZINKOVANÁ TR SKRUTKA DO DREVA

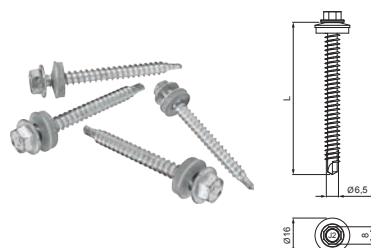

Menovitá veľkosť	6,5 x 65	6,5 x 90
P Pozink – natur	064684	064691
Balenie v ks	250	200
Balenie v ks	-	-

TANIEROVÁ PODLOŽKA ALUZINK



Menovitá veľkosť	82/40	
AZ Aluzink	064103	
Balenie v ks	500	
Balenie v ks	-	

POZINKOVANÁ SKRUTKA DABO



Menovitá veľkosť	4,8 x 35	
P Pozink – natur	064509	
Balenie v ks	500	
Balenie v ks	-	



STREŠNÁ KRYTINA KJG FALZ A DOPLNKY





Nerezové príponky + doplnky

■ Nerezové príponky + doplnky	134
■ Doplnky KJG FALZ	136
■ Doplnky FALZ	137

Strešná krytina KJG FALZ – pozink natur

■ FALZ profil dvojité stojatá drážka – U. S. Steel	138
■ Zvitky FALZ – U. S. Steel	138
■ Zvitky FALZ – MARCEGAGLIA	139

Strešná krytina KJG FALZ – meď

■ FALZ profil dvojité stojatá drážka	140
■ Zvitky FALZ	140

Strešná krytina KJG FALZ – titán-zinok

■ FALZ profil dvojité stojatá drážka	141
■ Zvitky FALZ	141

Strešná krytina KJG FALZ – titán-zinok patina

■ FALZ profil dvojité stojatá drážka	142
--------------------------------------	-----

Strešná krytina KJG FALZ – nerez

■ FALZ profil dvojité stojatá drážka	143
■ Zvitky FALZ	143

Strešná krytina KJG FALZ – pozink lakovaný

■ FALZ profil dvojité stojatá drážka – TATA	144
■ Zvitky FALZ – TATA	146
■ FALZ profil dvojité stojatá drážka – MARCEGAGLIA	152
■ Zvitky FALZ – MARCEGAGLIA	153
■ Doplnky KJG FALZ	154
■ Vetrací komín – príslušenstvo Pozink lakovaný	156

Strešná krytina KJG FALZ – hliník lakovaný

■ Zvitky FALZ Hliník lakovaný + natur – NOVELIS + Speira	158
■ Doplnky KJG FALZ	159
■ Doplnky FALZ	160

Strešná krytina KJG FALZ – hliník lakovaný W.15 + lesk

■ FALZ profil dvojité stojatá drážka – Hliník lakovaný W.15 – Speira	162
■ Zvitky FALZ Hliník lakovaný W.15 + lesk – Speira	164
■ Doplnky KJG FALZ W.15	168
■ Doplnky FALZ W.15	170
■ Vetrací komín – príslušenstvo W.15	172

Technické a informačné pomôcky

■ Informácie pre strešnú krytinu KJG FALZ	214
---	-----

STREŠNÁ KRYTINA
KJG FALZ
A DOPLNKY



KJG FALZ – rozvinutá šírka pásu

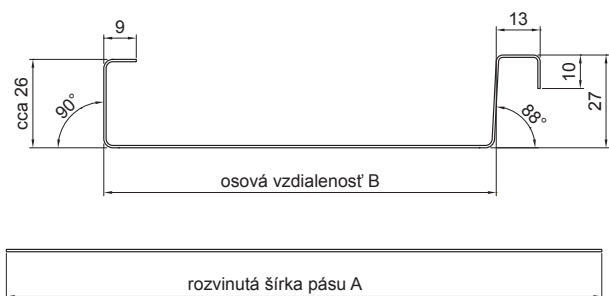

KJG FALZ – krycia šírka

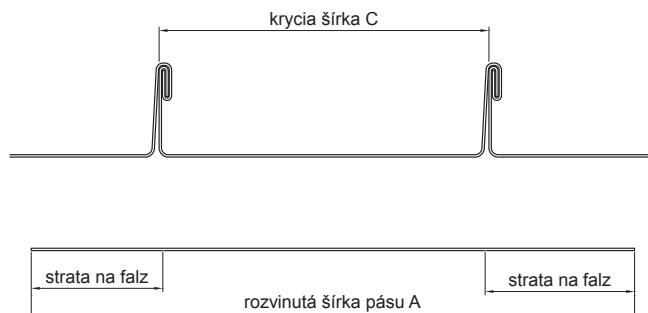

ŠÍRKU PÁSU POTREBNÁ PRE VÝŠKU PROFILU 25

Rozvinutá šírka pásu A (mm)	Osová vzdialenosť B (cca mm)
417	343
500	426
625	551
650	576
670	596

PRI POKLÁDKE BERTE OHLĀD NA NASLEDUJÚCE ROZMERY

Rozvinutá šírka pásu A (mm)	Strata na falzi (cca mm)	Krycia šírka C (cca mm)
417	70	347
500	70	430
625	70	555
650	70	580
670	70	600



1. Strojový profil KJG FALZ

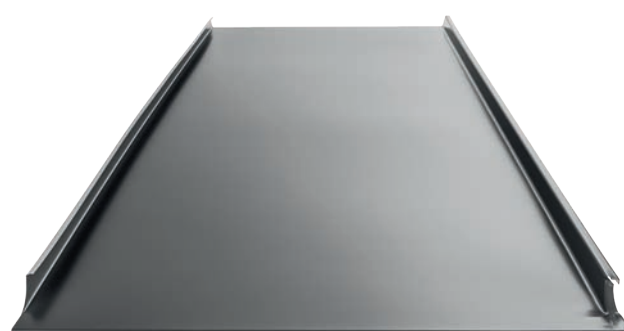

2. Strojová okapnička KJG FALZ



Detail KJG FALZ

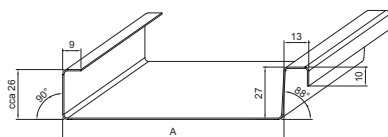

FALZ 25

rozmer A od 160 mm – 780 mm (súčasnú profilovanie) na 1 prechod
rozmer A od 50 mm – 160 mm (jednostranné profilovanie) na 2 prechody
1. Prechod spodné pokrytie / 2. Prechod horné pokrytie

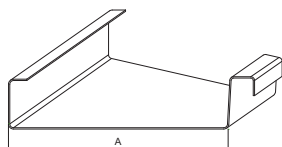

FALZ 25 PRIEČNY

rozmer A od 160 mm – 780 mm (súčasnú profilovanie) na 1 prechod
rozmer A od 50 mm – 160 mm (jednostranné profilovanie) na 2 prechody
1. Prechod spodné pokrytie / 2. Prechod horné pokrytie

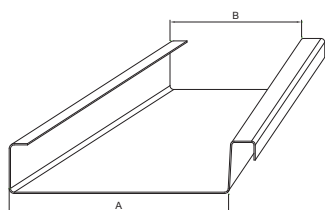

FALZ 25 KÓNICKÝ

rozmer A od 50 mm – 700 mm / rozmer B od 50 mm – 700 mm
(jednostranné profilovanie) na 2 prechody
1. Prechod spodné pokrytie / 2. Prechod horné pokrytie

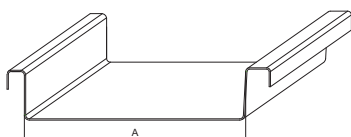

FALZ 25 OBOJSTRANNÝ „HORNÉ POKRYTIE“

rozmer A od 50 mm – 700 mm (jednostranné profilovanie) na 2 prechody

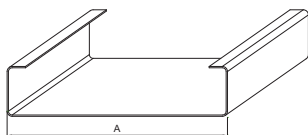

FALZ 25 OBOJSTRANNÝ „SPODNÉ POKRYTIE“

rozmer A od 60 mm – 700 mm (jednostranné profilovanie) na 2 prechody

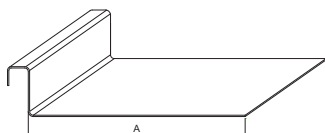

FALZ 25 JEDNOSTRANNÝ „HORNÉ POKRYTIE“

rozmer A od 50 mm – 750 mm (jednostranné profilovanie) na 1 prechod

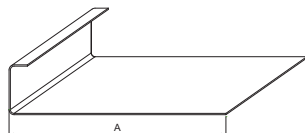

FALZ 25 JEDNOSTRANNÝ „SPODNÉ POKRYTIE“

rozmer A od 60 mm – 750 mm (jednostranné profilovanie) na 1 prechod

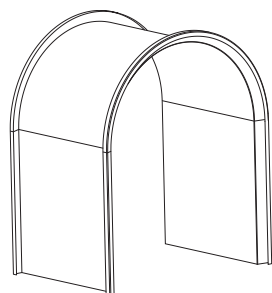

FALZ 25 ZAKRUŽENIE

min. R 400

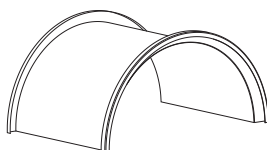



Výhody strešnej krytiny KJG FALZ

Strešná krytina KJG FALZ je určená pre minimálny sklon strešnej plochy 3° s použitím tesnenia do drážky, vyhotovovaná v dĺžkach na mieru a širokej farebnej škále 50 farieb, v rôznych materiáloch a povrchových úpravách. Má nižšiu hmotnosť oproti pálenej, alebo betónovej škridle.

Falzovaná krytina patrí medzi najpredávanejšie strešné krytiny o čom svedčí množstvo výhod:

- 1. Trvanlivosť:** Falzovaná strešná krytina je známa svojou dlhou životnosťou. Správnou montážou a údržbou spravovaná môže vydržať desaťročia až stáročia.
- 2. Estetika:** Falzovaná strešná krytina má tradičný a esteticky príjemný vzhľad, čo ju robí vhodnou pre historické alebo tradičné budovy, takže sa dá prispôsobiť rôznym architektonickým štýlom.
- 3. Odolnosť:** KJG FALZ je najodolnejšia strešná krytina z našej ponuky, preto sa používa na vysoko postavených objektoch. Je odolná voči vetru, dažďu, snehu a mrazu. Je schopná udržať svoju pevnosť a integritu aj pri náročných poveternostných podmienkach.
- 4. Údržba:** Po montáži nevyžaduje falzovaná strešná krytina veľa údržby. Občasné prehliadky a čistenie sú obvykle postačujúce na zachovanie jej stavu.

Objekt: Viničný dom EDO

Krajina: Slovensko – Čajkov

Architekt: Ing. arch. Peter Bouda

Realizačná firma: Kontrakting stavebné montáže, spol. s r.o.

Typ stavby: novostavba

Materiál: hliník lakovaný W.15

Farba: machovo zelená W.15

RAL: 6005

Spracovanie strechy: strešná krytina KJG FALZ, zachytávače snehu

Spracovanie odkvapového systému: odkvapový systém polkruhový



Odkaz na zhladnutie videa.



STŘEŠNÁ KRYTINA
KUG FALZ
A DOPLNKY



PRÍPONKA PEVNÁ

Menovitá veľkosť	25	28	32
304 BA Nerez - AISI 304 BA zrkadlový lesk	001238	001245	001252
Balenie v ks	500	500	500
Balenie v ks	40 000	40 000	40 000



PRÍPONKA POSUVNÁ 55

Menovitá veľkosť	25/55	28/55	32/55
304 BA Nerez - AISI 304 BA zrkadlový lesk	001276	001290	001313
Balenie v ks	500	500	500
Balenie v ks	20 000	20 000	20 000



PRÍPONKA POSUVNÁ 70

Menovitá veľkosť	25/70	28/70	32/70
304 BA Nerez - AISI 304 BA zrkadlový lesk	001283	001306	001320
Balenie v ks	400	400	400
Balenie v ks	19 200	19 200	19 200



PRÍPONKA NOHAVICOVÁ

Menovitá veľkosť	-
304 BA Nerez - AISI 304 BA zrkadlový lesk	001214
Balenie v ks	500
Balenie v ks	48 000



PRÍPONKA NOHAVICOVÁ POSUVNÁ

Menovitá veľkosť	-
304 BA Nerez - AISI 304 BA zrkadlový lesk	001221
Balenie v ks	250
Balenie v ks	36 000

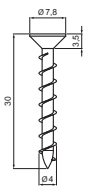

SKRUTKA DO PRÍPONKY S TORX HLAVOU

Menovitá veľkosť	4,0 x 30
P Pozink – natur	098276
Balenie v ks	500/4 000
Balenie v ks	360 000



TESNIACI PÁS DO DRÁŽKY KJG FALZ

Menovitá veľkosť	1 x 10
Dĺžka v m	18,4
PUR Polyuretán	019547
Balenie v ks	30
Balenie v ks	990

Použitie tesniaceho pásu v dvojitej stojatej drážke.

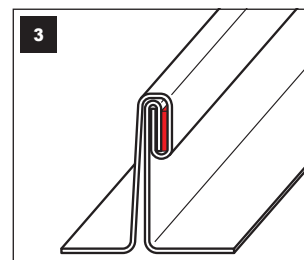
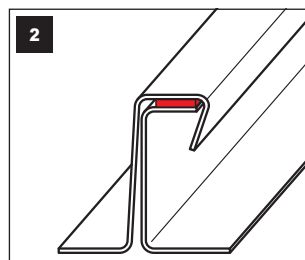
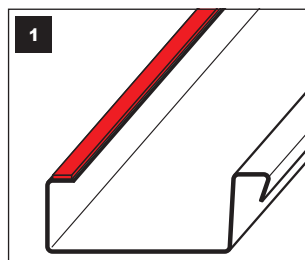

STREŠNÁ KRYTINA
KJG FALZ
A DOPLNKY



NÁSTREŠNÝ SCHOD – SET 800 x 250



Menovitá veľkosť	800 x 250		
W Hliník – natur	010353		
Balenie v ks	1		
Balenie v ks	20		

Použitie pre materiály viď strana 216

DRŽIAK FALZ KRYTINY PRE SOLÁRNY PANEL



Menovitá veľkosť	40/40	60/40	100/40
W Hliník – natur	044464	044471	044488
Balenie v ks	10	10	10
Balenie v ks	–	–	–

Použitie pre materiály viď strana 216



DOPLNKY FALZ

STREŠNÝ SCHOD – SET



Menovitá veľkosť		800 x 250
W Hliník – natur		007391
Balenie v ks		1
Balenie v ks		–
Balenie obsahuje nerezové skrutky		Použitie pre materiály viď strana 216

MONTÁŽNA PLATŇA-DRŽIAK BRVNA POISTKA



Menovitá veľkosť		60
W Hliník – natur		007360
Balenie v ks		1
Balenie v ks		–
Balenie obsahuje nerezové skrutky		Použitie pre materiály viď strana 216

MONTÁŽNA PLATŇA SOLÁRNY PANEL



Menovitá veľkosť		–
W Hliník – natur		007384
Balenie v ks		1
Balenie v ks		–
Balenie obsahuje nerezové skrutky		Použitie pre materiály viď strana 216

MONTÁŽNA PLATŇA ZÁKLADNÁ



Menovitá veľkosť		–
W Hliník – natur		007346
Balenie v ks		1
Balenie v ks		–
Balenie obsahuje nerezové skrutky		Použitie pre materiály viď strana 216

MONTÁŽNA VYROVNÁVACIA PODLOŽKA



Menovitá veľkosť		–
W Hliník – natur		007353
Balenie v ks		1
Balenie v ks		–
		Použitie pre materiály viď strana 216

STREŠNÁ KRYTINA
KJG FALZ
A DOPLNKY

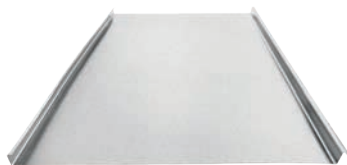

FALZ PROFIL DVOJITÁ STOJATÁ DRÁŽKA

Menovitá veľkosť		670
Hrúbka		0,55
USS Pozink – U. S. Steel		149039 *
Balenie v m ²		zákazkové
Balenie v m ²		zákazkové

* Výroba na objednávku

DX51D+Z 200 EN10204



ZVITOK ROZREZ

Menovitá veľkosť		670
Hrúbka		0,55
USS Pozink – U. S. Steel		048455
Balenie kg/bm		85/30
Balenie kg/ks		510/6

DX51D+Z 200 EN10204



ZVITOK DELENÝ

Menovitá veľkosť	670	670
Hrúbka	0,50	0,55
Kód	500	500
USS Pozink – U. S. Steel	048554 *	048585
Balenie kg	500	500
Balenie cca bm	190	175

* Výroba na objednávku

DX51D+Z 200 EN10204



ZVITOK DELENÝ

Menovitá veľkosť	670	670
Hrúbka	0,50	0,55
Kód	1 000	1 000
USS Pozink – U. S. Steel	048639 *	048677
Balenie kg	1 000	1 000
Balenie cca bm	380	350

* Výroba na objednávku

DX51D+Z 200 EN10204



ZVITOK ROZREZ

Menovitá veľkosť		670
Hrúbka		0,55
MARN Pozink – MARCEGAGLIA		097385 *
Balenie kg/bm		170/60
Balenie kg/ks		1 020/6

* Výroba na objednávku

EN 10346 DX51D + Z 200



ZVITOK DELENÝ

Menovitá veľkosť	670	670
Hrúbka	0,50	0,55
Kód	500	500
MARN Pozink – MARCEGAGLIA	097606 *	097682 *
Balenie kg	500	500
Balenie cca bm	190	175

* Výroba na objednávku

EN 10346 DX51D + Z 200



ZVITOK DELENÝ

Menovitá veľkosť	670	670
Hrúbka	0,50	0,55
Kód	1 000	1 000
MARN Pozink – MARCEGAGLIA	097767 *	097804 *
Balenie kg	1 000	1 000
Balenie cca bm	380	350

* Výroba na objednávku

EN 10346 DX51D + Z 200

STREŠNÁ KRYTINA
KJG FALZ
A DOPLNKY



FALZ PROFIL DVOJITÁ STOJATÁ DRÁŽKA

Menovitá veľkosť	670
Hrúbka	0,55
M Meď	148759 *
Balenie v m ²	zákazkové
Balenie v m ²	zákazkové

* Výroba na objednávku

Cu-DHP R240 EN 1652

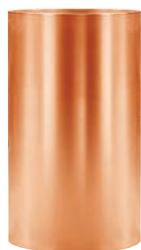

ZVITOK ROZREZ

Menovitá veľkosť	670
Hrúbka	0,55
M Meď	048882
Balenie kg/bm	95/30
Balenie kg/ks	570/6

Cu-DHP R240 EN 1652



ZVITOK DELENÝ

Menovitá veľkosť	670	670
Hrúbka	0,55	0,60
Kód	500	500
M Meď	048806	085566 *
Balenie kg	500	500
Balenie cca bm	160	145

* Výroba na objednávku

Cu-DHP R240 EN 1652



ZVITOK DELENÝ

Menovitá veľkosť	670
Hrúbka	0,55
Kód	1 000
M Meď	048820 *
Balenie ks	1 000
1 ks/kg	320

* Výroba na objednávku

Cu-DHP R240 EN 1652



FALZ PROFIL DVOJITÁ STOJATÁ DRÁŽKA

Menovitá veľkosť	670	670
Hrúbka	0,65	0,70
TZ Titán-zinok	148728 *	148711 *
Balenie v m ²	zákazkové	zákazkové
Balenie v m ²	zákazkové	zákazkové

* Výroba na objednávku

Zn 99.995% DIN EN 1179



ZVITOK ROZREZ

Menovitá veľkosť	500	670	670
Hrúbka	0,65	0,65	0,70
TZ Titán-zinok	049384 *	049391	049407
Balenie kg/bm	140/60	95/30	100/30
Balenie kg/ks	840/6	570/6	600/6

* Výroba na objednávku

Zn 99.995% DIN EN 1179

STREŠNÁ KRYTINA
KJG FALZ
A DOPLNKY



ZVITOK DELENÝ

Menovitá veľkosť	670	670
Hrúbka	0,65	0,70
Kód	0500	0500
TZ Titán-zinok	049636	049650
Balenie kg	500	500
Balenie cca bm	160	150

Zn 99.995% DIN EN 1179



ZVITOK DELENÝ

Menovitá veľkosť	670	670
Hrúbka	0,65	0,70
Kód	1000	1000
TZ Titán-zinok	049674 *	049698 *
Balenie kg	1 000	1 000
Balenie cca bm	320	300

* Výroba na objednávku

Zn 99.995% DIN EN 1179



FALZ PROFIL DVOJITÁ STOJATÁ DRÁŽKA

Menovitá veľkosť		670
Hrúbka		0,70
BG	Modro šedá	148742 *
SG	Bridlicovo šedá	148735 *
Balenie v m ²		zákazkové
Balenie v m ²		zákazkové

* Výroba na objednávku

Zn 99.995% DIN EN 1179





FALZ PROFIL DVOJITÁ STOJATÁ DRÁŽKA

Menovitá veľkosť		670
Hrúbka		0,50
304 2B	Nerez - AISI 304 2B – MATT	148780 *
316 L	Nerez - AISI 316 L – MATT	148766 *
Balenie v m ²		zákazkové
Balenie v m ²		zákazkové

* Výroba na objednávku

AISI 304 2B EN 10204
AISI 316 L EN 10204



ZVITOK NA FALZOVANÚ KRYTINU

Menovitá veľkosť		670
Hrúbka		0,50
304 2B	Nerez - AISI 304 2B – MATT	083203
316 L	Nerez - AISI 316 L – MATT	102829 *
Balenie kg		80
Balenie cca bm		30

* Výroba na objednávku

AISI 304 2B EN 10204
AISI 316 L EN 10204



ZVITOK NA FALZOVANÚ KRYTINU

Menovitá veľkosť		670
Hrúbka		0,50
Kód		0500
304 2B	Nerez - AISI 304 2B – MATT	102836 *
316 L	Nerez - AISI 316 L – MATT	102843 *
Balenie kg		500
Balenie cca bm		190

* Výroba na objednávku

AISI 304 2B EN 10204
AISI 316 L EN 10204



FALZ PROFIL DVOJITÁ STOJATÁ DRÁŽKA



Menovitá veľkosť Hrúbka		625 0,50	625 0,55
TM Testa di Moro		148476 *	148353 *
AN Antracit		148520 *	148407 *
IC Intenzívna čierna		148506 *	148391 *
OC Oceľovo červená		148483 *	148377 *
MH Medeno hnedá		148490 *	148384 *
SB Šedo biela		-	-
BH Bielo hliníková		148513 *	149046 *
PS Prachovo šedá		-	148360 *
MM Metalická medená		-	-
BHT Bielo hliníková tmavá		-	148834 *
MZ Machovo zelená		-	-
MOT Tmavo modrá		-	148773 *
TZ Trávovo zelená		-	-
TH Tmavo hnedá ČOKO		-	-
Balenie v m ²		zákazkové	zákazkové
Balenie v m ²		zákazkové	zákazkové

* Výroba na objednávku

DX51D EN 10346 Z 225 g/m² ZM
PE25μ/PE7μ, Lesk 30% Polyester

FALZ PROFIL DVOJITÁ STOJATÁ DRÁŽKA MATT



Menovitá veľkosť Hrúbka		625 0,50
ANM Antracit		148469 *
TMM Testa di Moro		148414 *
ICM Intenzívna čierna		148452 *
MHM Medeno hnedá		148445 *
OCM Oceľovo červená		148438 *
PSM Prachovo šedá		148421 *
Balenie v m ²		zákazkové
Balenie v m ²		zákazkové

* Výroba na objednávku

DX51D EN 10346 Z 225 g/m² ZM
PE35μ/PE7μ, SDP35 MATT-T Polyester



STŘEŠNÁ KRYTINA
KUG FALZ
A DOPLNKY

Detail FALZ profil dvojitá stojatá drážka

ZVITOK FALZ S FÓLIU

Menovitá veľkosť	625	625
Hrúbka	0,55	0,55
Kód	0075	0150
TM Testa di Moro	039224	039231
AN Antracit	038739	038746
IC Intenzívna čierna	038890	038906
OC Oceľovo červená	039088	039095
MH Medeno hnedá	038975	038982
BH Bielo hliníková	038852	038869
PS Prachovo šedá	039163	039170
BHT Bielo hliníková tmavá	109910 *	109927 *
TH Tmavo hnedá ČOKO	146441 *	146458 *
Balenie kg/bm	75/30	150/60
Balenie kg/bm	450/180	900/360

* Výroba na objednávku

 DX51D EN 10346 Z 225 g/m² ZM
 PE25μ/PE7μ, Lesk 30% Polyester

ZVITOK FALZ S FÓLIU MATT

Menovitá veľkosť	625
Hrúbka	0,50
Kód	0075
ANM Antracit	120113
TMM Testa di Moro	120120
ICM Intenzívna čierna	120106 *
Balenie kg/bm	70/30
Balenie kg/bm	450/180

* Výroba na objednávku

 DX51D EN 10346 Z 225 g/m² ZM
 PE35μ/PE7μ, SDP35 MATT-T Polyester

ZVITOK FALZ S FÓLIU

Menovitá veľkosť	417
Hrúbka	0,55
Kód	0250
TM Testa di Moro	138019 *
AN Antracit	137999 *
IC Intenzívna čierna	138002 *
OC Oceľovo červená	056368 *
BH Bielo hliníková	132475 *
Balenie kg	250
Balenie cca bm	140

* Výroba na objednávku

 DX51D EN 10346 Z 225 g/m² ZM
 PE25μ/PE7μ, Lesk 30% Polyester



ZVITOK FALZ S FÓLIOU MATT

Menovitá veľkosť		417
Hrúbka		0,50
Kód		0250
ANM Antracit		048295 *
TMM Testa di Moro		137982 *
Balenie kg		250
Balenie cca bm		145

* Výroba na objednávku

DX51D EN 10346 Z 225 g/m² ZM
PE35μ/PE7μ, SDP35 MATT-T Polyester

ZVITOK FALZ S FÓLIOU

Menovitá veľkosť	625	625
Hrúbka	0,55	0,60
Kód	0250	0250
TM Testa di Moro	039248	–
AN Antracit	038760	038753 *
IC Intenzívna čierna	038913	–
OC Ocelovo červená	039101	–
MH Medeno hnedá	038999	–
SB Šedo biela	039217	–
BH Bielo hliníková	038876	–
PS Prachovo šedá	039187	–
MM Metalická medená	039057	–
BHT Bielo hliníková tmavá	109934	–
MZ Machovo zelená	039071	–
MOT Tmavo modrá	039064 *	–
TZ Trávovo zelená	039316 *	–
TH Tmavo hnedá ČOKO	146465 *	–
Balenie kg		250
Balenie cca bm		100

* Výroba na objednávku

DX51D EN 10346 Z 225 g/m² ZM
S280GD EN 10346 Z 225 g/m² MB (0,60 mm)
PE25μ/PE7μ, Lesk 30% Polyester



ZVITOK FALZ S FÓLIOU OBOJSTRANNÝ LAK

Menovitá veľkosť		625
Hrúbka		0,55
Kód		0250
TM Testa di Moro		039279
AN Antracit		038791
IC Intenzívna čierna		038944
OC Ocelovo červená		039132
MH Medeno hnedá		039026 *
Balenie kg		250
Balenie cca bm		100

* Výroba na objednávku

DX51D EN 10346 Z 225 g/m² ZM
PE25μ/PE25μ, Lesk 30% Polyester

STREŠNÁ KRYTINA
KJG FALZ
A DOPLNKY



ZVITOK FALZ S FÓLIOU MATT



Menovitá veľkosť		625
Hrúbka		0,50
Kód		0250
ANM	Antracit	038838
TMM	Testa di Moro	039293
ICM	Intenzívna čierna	038968
MHM	Medeno hnedá	039040
OCM	Oceľovo červená	039156 *
PSM	Prachovo šedá	039200
Balenie kg		250
Balenie cca bm		105

* Výroba na objednávku

DX51D EN 10346 Z 225 g/m² ZM
PE35μ/PE7μ, SDP35 MATT-T Polyester

ZVITOK FALZ S FÓLIOU



Menovitá veľkosť	625	625	
Hrúbka	0,50	0,55	
Kód	0500	0500	
TM	Testa di Moro	039255	039262
AN	Antracit	038777	038784
IC	Intenzívna čierna	038920	038937
OC	Oceľovo červená	039118	039125
MH	Medeno hnedá	039002	039019
SB	Šedo biela	–	120199
BH	Bielo hliníková	144584	038883
PS	Prachovo šedá	–	039194
MM	Metalická medená	–	120168
BHT	Bielo hliníková tmavá	–	109941 *
MZ	Machovo zelená	–	120182
MOT	Tmavo modrá	–	120175 *
TZ	Trávovo zelená	–	120205 *
TH	Tmavo hnedá ČOKO	146472	146489
Balenie kg		500	500
Balenie cca bm		215	200

* Výroba na objednávku

DX51D EN 10346 Z 225 g/m² ZM
PE25μ/PE7μ, Lesk 30% Polyester



ZVITOK FALZ S FÓLIOU OBOJSTRANNÝ LAK



Menovitá veľkosť		625
Hrúbka		0,55
Kód		0500
TM	Testa di Moro	039286 *
AN	Antracit	038814 *
IC	Intenzívna čierna	038951 *
OC	Oceľovo červená	039149 *
MH	Medeno hnedá	039033
Balenie kg	☒	500
Balenie cca bm	☒	200

* Výroba na objednávku

DX51D EN 10346 Z 225 g/m² ZM
PE25μ/PE25μ, Lesk 30% Polyester

ZVITOK FALZ S FÓLIOU MATT



Menovitá veľkosť		625
Hrúbka		0,50
Kód		0500
ANM	Antracit	038845
TMM	Testa di Moro	039309
ICM	Intenzívna čierna	120137 *
MHM	Medeno hnedá	120144 *
OCM	Oceľovo červená	120151
PSM	Prachovo šedá	102867
Balenie kg	☒	500
Balenie cca bm	☒	215

* Výroba na objednávku

DX51D EN 10346 Z 225 g/m² ZM
PE35μ/PE7μ, SDP35 MATT-T Polyester

ZVITOK DX52 FALZ S FÓLIOU OBOJSTRANNÝ LAK



Menovitá veľkosť	500	670	670	
Hrúbka	0,55	0,55	0,55	
Kód	0500	0500	0250	
TM	Testa di Moro	064851 *	120212 *	119964 *
AN	Antracit	064868 *	038821 *	038807 *
IC	Intenzívna čierna	120229 *	–	119933 *
OC	Oceľovo červená	120243 *	–	119957 *
MH	Medeno hnedá	120236 *	–	119940 *
PS	Prachovo šedá	120250 *	–	–
BHT	Bielo hliníková tmavá – P.20	139542 *	–	–
Balenie kg	☒	500	500	250
Balenie cca bm	☒	230	160	80

* Výroba na objednávku

DX52D EN 10346 Z 225 g/m² ZM
PE25μ/PE25μ, Lesk 30% Polyester
PE35μ/PE35μ, Lesk 30% Polyester (BHT – P.20)



ZVITOK FALZ STUCCO

Menovitá veľkosť		625
Hrúbka		0,50
Kód		0075
ANS	Antracit	120267 *
TMS	Testa di Moro	120304 *
ICS	Intenzívna čierna	120274 *
OCS	Oceľovo červená	120298 *
MHS	Medeno hnedá	120281 *
Balenie kg/bm		75/30
Balenie kg/bm		450/180

* Výroba na objednávku

DX51D EN 10346 Z 225 g/m² ZM
PE25μ/PE7μ, Lesk 30% Polyester

ZVITOK FALZ STUCCO



Menovitá veľkosť		625
Hrúbka		0,50
Kód		0250
ANS	Antracit	120335 *
TMS	Testa di Moro	120373 *
ICS	Intenzívna čierna	120342 *
OCS	Oceľovo červená	120366 *
MHS	Medeno hnedá	120359 *
Balenie kg		250
Balenie cca bm		105

* Výroba na objednávku

DX51D EN 10346 Z 225 g/m² ZM
PE25μ/PE7μ, Lesk 30% Polyester



ZVITOK FALZ S FÓLIOU MATT STUCCO

Menovitá veľkosť		625
Hrúbka		0,50
Kód		0075
ANMS	Antracit	120311 *
TMMS	Testa di Moro	120328 *
Balenie kg/bm		70/30
Balenie kg/bm		450/180

* Výroba na objednávku

DX51D EN 10346 Z 225 g/m² ZM
PE35μ/PE7μ, SDP35 MATT-T Polyester



ZVITOK FALZ S FÓLIOU MATT STUCCO

Menovitá veľkosť		625
Hrúbka		0,50
Kód		0250
ANMS	Antracit	120380 *
TMMS	Testa di Moro	120397 *
Balenie kg		250
Balenie cca bm		105

* Výroba na objednávku

DX51D EN 10346 Z 225 g/m² ZM
PE35μ/PE7μ, SDP35 MATT-T Polyester

STREŠNÁ KRYTINA
KJG FALZ
A DOPLNKY



FALZ PROFIL DVOJITÁ STOJATÁ DRÁŽKA

Menovitá veľkosť		625	625
Hrúbka		0,50	0,55
TM Testa di Moro		148582 *	148537 *
AN Antracit		148643 *	148575 *
IC Intenzívna čierna		148612 *	148551 *
OC Oceľovo červená		148599 *	148544 *
BH Bielo hliníková		148629 *	148568 *
TH Tmavo hnedá ČOKO		-	-
SB Šedo biela		-	-
MH Medeno hnedá		148605 *	-
B Biela		-	-
Balenie v m ²		zákazkové	zákazkové
Balenie v m ²		zákazkové	zákazkové

* Výroba na objednávku

DX51D EN 10346 Z 140 g/m² ZM
PE25μ/PE7μ, Lesk 30% Polyester



FALZ PROFIL DVOJITÁ STOJATÁ DRÁŽKA MATT

Menovitá veľkosť		625
Hrúbka		0,50
TMM Testa di Moro		-
ANM Antracit		148636 *
ICM Intenzívna čierna		-
OCM Oceľovo červená		-
Balenie v m ²		zákazkové
Balenie v m ²		zákazkové

* Výroba na objednávku

DX51D EN 10346 Z 140 g/m² ZM
PE25μ/PE7μ, MP4 MATT-T Polyester



ZVITOK FALZ S FÓLIU



Menovitá veľkosť		625
Hrúbka		0,50
Kód		0500
TM	Testa di Moro	038708
AN	Antracit	038623
IC	Intenzívna čierna	038654
OC	Oceľovo červená	038685
BH	Bielo hliníková	080646
TH	Tmavo hnedá ČOKO	100948 *
SB	Šedo biela	113498 *
MH	Medeno hnedá	080660 *
B	Biela	113481 *
Balenie kg	☒	500
Balenie cca bm	☒	220

* Výroba na objednávku

DX51D EN 10346 Z 140 g/m² ZM
PE25μ/PE7μ, Lesk 30% Polyester

STREŠNÁ KRYTINA
KJG FALZ
A DOPLNKY

ZVITOK FALZ S FÓLIU OBOJSTRANNÝ LAK



Menovitá veľkosť		625
Hrúbka		0,55
Kód		0500
TM	Testa di Moro	038715
AN	Antracit	038630
IC	Intenzívna čierna	038661
OC	Oceľovo červená	039323
BH	Bielo hliníková	080653 *
Balenie kg	☒	500
Balenie cca bm	☒	200

* Výroba na objednávku

DX51D EN 10346 Z 140 g/m² ZM
PE25μ/PE25μ, Lesk 30% Polyester

ZVITOK FALZ S FÓLIU MATT



Menovitá veľkosť	417	625
Hrúbka	0,50	0,50
Kód	0500	0500
TMM	Testa di Moro	038722
ANM	Antracit	048271 *
ICM	Intenzívna čierna	038678
OCM	Oceľovo červená	038692
Balenie kg	☒	500
Balenie cca bm	☒	305
		220

* Výroba na objednávku

DX51D EN 10346 Z 140 g/m² ZM
PE25μ/PE7μ, MP4 MATT-T Polyester



NÁSTREŠNÝ SCHOD – SET 800 x 250



Menovitá veľkosť		800 x 250
TM	Testa di Moro	041029
AN	Antracit	040978
IC	Intenzívna čierna	013910 *
OC	Oceľovo červená	041005 *
MH	Medeno hnedá	040992 *
SB	Šedo biela	120083 *
BH	Bielo hliníková	079954 *
PS	Prachovo šedá	041012 *
MM	Metalická medená	120052 *
BHT	Bielo hliníková tmavá – P.20	120045 *
MZ	Machovo zelená	148209 *
MOT	Tmavo modrá	120076 *
TZ	Trávovo zelená	120090 *
TH	Tmavo hnedá ČOKO	148117 *
Balenie v ks		1
Balenie v ks		20

* Výroba na objednávku

Materiál: Vid' technický list
Farba: Pozink lakovaný
Použitie pre materiály vid' strana 216

HREBENÁČ VETRACÍ UNI l=1,22 m



Dĺžka v m		1,22
TM	Testa di Moro	149176
AN	Antracit	149053
IC	Intenzívna čierna	149091 *
OC	Oceľovo červená	149145 *
MH	Medeno hnedá	149107 *
SB	Šedo biela	149169 *
BH	Bielo hliníková	149077 *
PS	Prachovo šedá	149152 *
MM	Metalická medená	149114 *
BHT	Bielo hliníková tmavá – P.20	149084 *
MZ	Machovo zelená	149138 *
MOT	Tmavo modrá	149121 *
TZ	Trávovo zelená	149183 *
TH	Tmavo hnedá ČOKO	149190 *
Balenie v ks		1
Balenie v ks		20

* Výroba na objednávku

Materiál: Hliník – natur
Farba: Pozink lakovaný
Použitie pre materiály vid' strana 216



STREŠNÁ KRYTINA
KUG FALZ
A DOPLNKY

Detail strešného schodu – set 800 x 250



PODSTAVEC VETRACIEHO KOMÍNA



Menovitá veľkosť	110 – 125	
TM Testa di Moro		147745
AN Antracit		147622
IC Intenzívna čierna		147660 *
OC Oceľovo červená		147714 *
MH Medeno hnedá		147677 *
SB Šedo biela		147738 *
BH Bielo hliníková		147639 *
PS Prachovo šedá		147721
MM Metalická medená		147684 *
BHT Bielo hliníková tmavá		147646 *
MZ Machovo zelená		147707 *
MOT Tmavo modrá		147691 *
TZ Trávovo zelená		147752 *
TH Tmavo hnedá ČOKO		147653 *
Balenie v ks		1
Balenie v ks		18

* Výroba na objednávku

Materiál: Hliník – natur
Farba: Pozink lakovaný
Použitie pre materiály viď strana 216

VETRACÍ KOMÍN + EPDM



Menovitá veľkosť	110	125
TM Testa di Moro	147455	147592
AN Antracit	147349	147486
IC Intenzívna čierna	147370 *	147516 *
OC Oceľovo červená	147424 *	147561 *
MH Medeno hnedá	147387 *	147523 *
SB Šedo biela	147448 *	147585 *
BH Bielo hliníková	147356 *	147493 *
PS Prachovo šedá	147431	147578 *
MM Metalická medená	147394 *	147530 *
BHT Bielo hliníková tmavá	147363 *	147509 *
MZ Machovo zelená	147417 *	147554 *
MOT Tmavo modrá	147400 *	147547 *
TZ Trávovo zelená	147462 *	147608 *
TH Tmavo hnedá ČOKO	147479 *	147615 *
Balenie v ks	1	1
Balenie v ks	30	30

* Výroba na objednávku

Materiál: Hliník – natur
Farba: Pozink lakovaný
Použitie pre materiály viď strana 216



Detail vetracieho komína s podstavou



HLINÍKOVÝ ZVITOK FALZ S FÓLIOU

Menovitá veľkosť	500	650	1 000
Hrúbka	0,70	0,70	0,70
Kód	0060	0075	0060
PZ Patina zelená	077332 *	–	077547
PM Patina meď	077325 *	–	044082
W Hliník – natur	–	BEZ FÓLIE 041555	–
Balenie kg/bm	60/60	75/60	60/30
Balenie kg/bm	360/360	450/360	360/180

* Výroba na objednávku

EN AW-5005 H42
PE25µ, Lesk 30% Polyurethan
EN AW-1050A H14 (Natur)

HLINÍKOVÝ ZVITOK FALZ S FÓLIOU



Menovitá veľkosť	500	500
Hrúbka	0,70	0,70
Kód	0250	0500
PZ Patina zelená	135414	077400 *
PM Patina meď	135407	077394 *
Balenie kg	250	500
Balenie cca bm	250	500

* Výroba na objednávku

EN AW-5005 H42
PE25µ, Lesk 30% Polyurethan

HLINÍKOVÝ ZVITOK FALZ STUCCO



Menovitá veľkosť	1 000
Hrúbka	0,70
Kód	0060
PZS Patina zelená	077486 *
PMS Patina meď	077462 *
Balenie kg/bm	60/30
Balenie kg/bm	360/180

* Výroba na objednávku

EN AW-5005 H42
PE25µ, Lesk 30% Polyurethan

HLINÍKOVÝ ZVITOK FALZ STUCCO



Menovitá veľkosť	500
Hrúbka	0,70
Kód	0250
PZS Patina zelená	077493
PMS Patina meď	077479
Balenie kg	250
Balenie cca bm	250

EN AW-5005 H42
PE25µ, Lesk 30% Polyurethan



NÁSTREŠNÝ SCHOD – SET 800 x 250



Menovitá veľkosť		800 x 250
AN	Antracit	013903 *
TM	Testa di Moro	013941 *
SS	Svetlo šedá	041043 *
ZH	Zeleno hnedá	079961 *
BHT	Bielo hliníková tmavá	102119 *
MH	Medeno hnedá	013927 *
OC	Oceľovo červená	013934 *
B	Biela	123619 *
MZ	Machovo zelená	123626 *
ZS	Zinkovo šedá	041036 *
PZ	Patina zelená	–
PM	Patina meď	–
W	Hliník – natur	010353
Balenie v ks		1
Balenie v ks		20

* Výroba na objednávku

Materiál: Vid' technický list
Farba: Hliník lakovaný
Použitie pre materiály vid' strana 216

STREŠNÁ KRYTINA
KJG FALZ
A DOPLNKY

HREBENÁČ VETRACÍ UNI I=1,22 m



Dĺžka v m		1,22
AN	Antracit	149206
TM	Testa di Moro	149268 *
SS	Svetlo šedá	149251 *
ZH	Zeleno hnedá	149275 *
BHT	Bielo hliníková tmavá	149220 *
MH	Medeno hnedá	149237 *
OC	Oceľovo červená	149244 *
B	Biela	149213 *
MZ	Machovo zelená	–
ZS	Zinkovo šedá	149282 *
PZ	Patina zelená	–
PM	Patina meď	–
W	Hliník – natur	151001 *
Balenie v ks		1
Balenie v ks		20

* Výroba na objednávku



STREŠNÝ SCHOD – SET



Menovitá veľkosť	800 x 250	
AN	Antracit	079688 *
TM	Testa di Moro	079671 *
SS	Svetlo šedá	079695 *
Balenie v ks		1
Balenie v ks		–

* Výroba na objednávku
Balenie obsahuje nerezové skrutky

Materiál: Hliník – natur
Farba: Hliník lakovaný
Použitie pre materiály viď strana 216

MONTÁŽNA PLATŇA DRŽIAK BRVNA POISTKA



Menovitá veľkosť	60	
AN	Antracit	079817 *
TM	Testa di Moro	079831 *
SS	Svetlo šedá	079824 *
Balenie v ks		1
Balenie v ks		–

* Výroba na objednávku
Balenie obsahuje nerezové skrutky

Materiál: Hliník – natur
Farba: Hliník lakovaný
Použitie pre materiály viď strana 216

MONTÁŽNA PLATŇA SOLÁRNY PANEL



Menovitá veľkosť	–	
AN	Antracit	079848 *
TM	Testa di Moro	079862 *
SS	Svetlo šedá	079855 *
Balenie v ks		1
Balenie v ks		–

* Výroba na objednávku
Balenie obsahuje nerezové skrutky

Materiál: Hliník – natur
Farba: Hliník lakovaný
Použitie pre materiály viď strana 216

MONTÁŽNA PLATŇA ZÁKLADNÁ



Menovitá veľkosť	–	
AN	Antracit	079916 *
TM	Testa di Moro	079930 *
SS	Svetlo šedá	079923 *
Balenie v ks		1
Balenie v ks		–

* Výroba na objednávku
Balenie obsahuje nerezové skrutky

Materiál: Hliník – natur
Farba: Hliník lakovaný
Použitie pre materiály viď strana 216

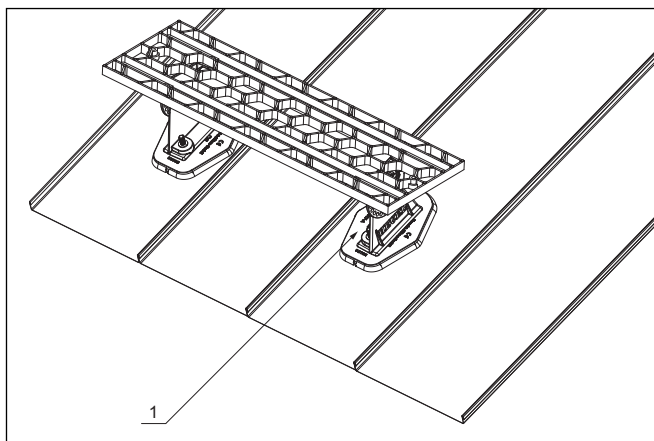

STREŠNÝ SCHOD – SET

1. Strešný schod – set

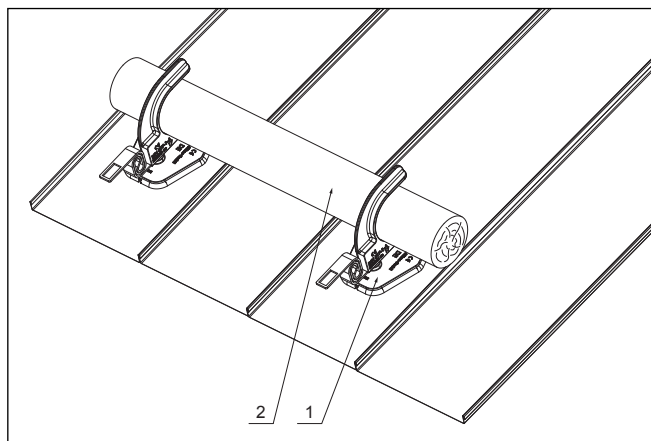

MONTÁŽNA PLATŇA DRŽIAK BRVNA POISTKA

1. Montážna platňa držiak brvna poistka
2. Brvno

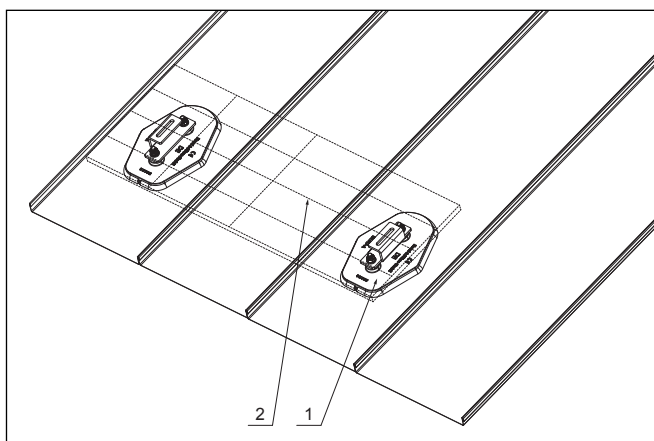

MONTÁŽNA PLATŇA SOLÁRNY PANEL

1. Montážna platňa solárny panel
2. Solárny panel

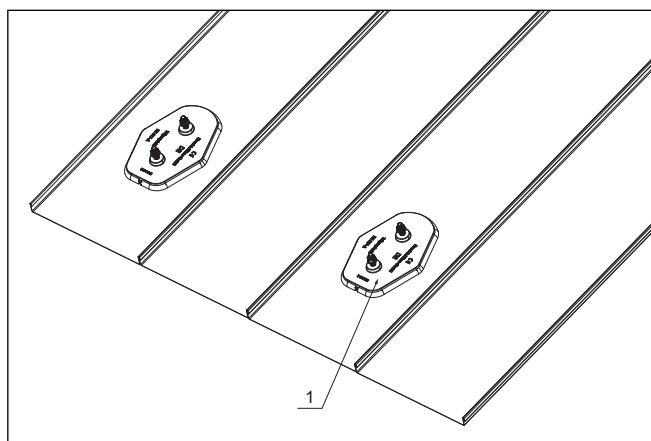

MONTÁŽNA PLATŇA ZÁKLADNÁ

1. Montážna platňa základná



FALZ PROFIL DVOJITÁ STOJATÁ DRÁŽKA W.15



Menovitá veľkosť Hrúbka		500 0,70	650 0,70
ANM Antracit		148704 *	148698 *
TMM Testa di Moro		148667 *	148650 *
SSM Svetlo šedá		148803 *	148797 *
ICM Intenzívna čierna		150721 *	150677 *
OCM Oceľovo červená		148681 *	148674 *
ZHM Zeleno hnedá		151087 *	-
BHM Bielo hliníková		-	-
BM Biela		-	-
ZSM Zinkovo šedá		149060 *	-
MHM Medeno hnedá		-	-
MZM Machovo zelená		-	-
BHTM Bielo hliníková tmavá		-	-
Balenie v m ²		zákazkové	zákazkové
Balenie v m ²		zákazkové	zákazkové

* Výroba na objednávku

EN AW-3105 H44

W.15 25µ/PES25µ, Lesk 30% Polyester

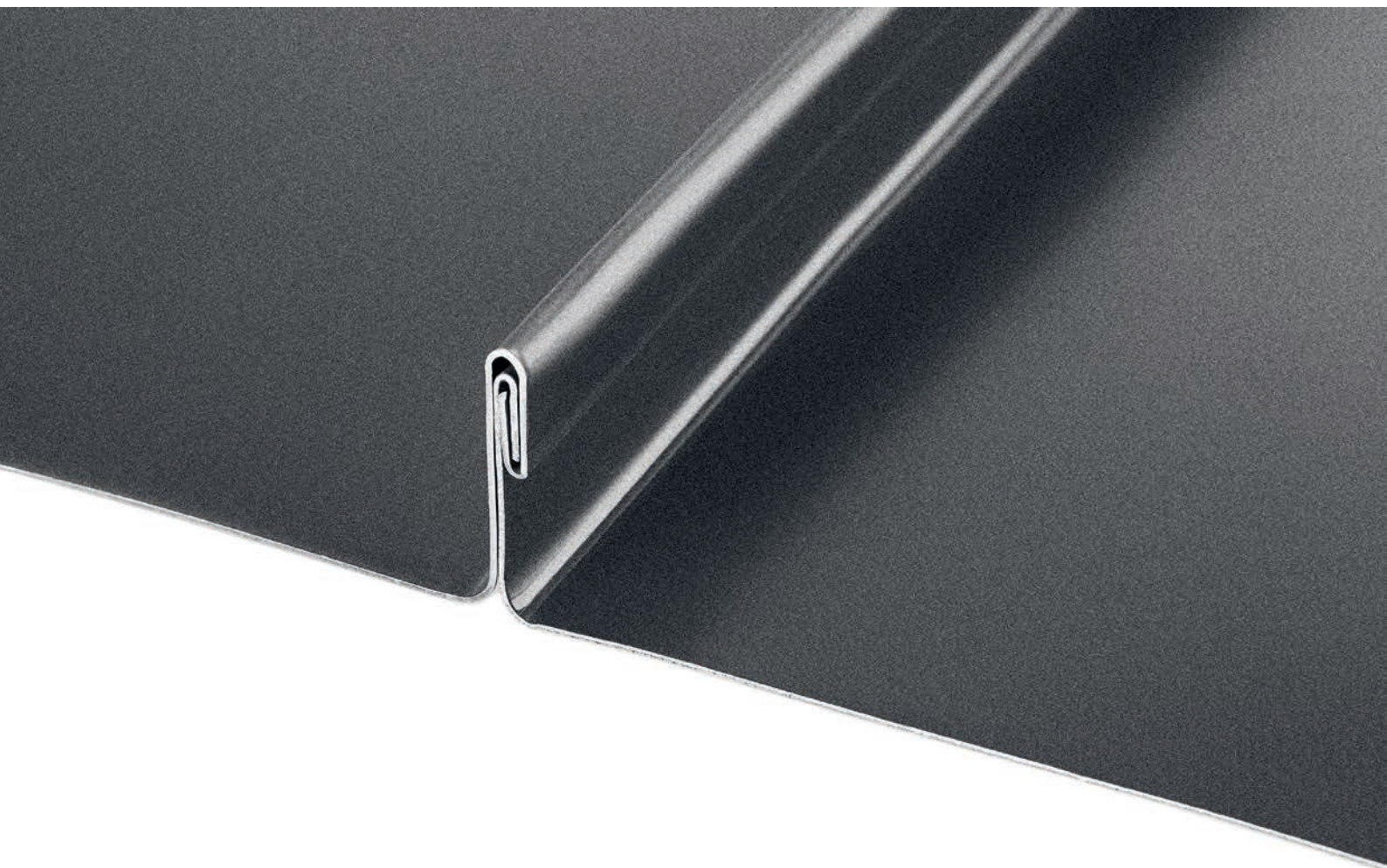



STŘEŠNÁ KRYTINA
KUG FALZ
A DOPLNKY

Detail FALZ profil dvojité stojaté drážka



HLINÍKOVÝ ZVITOK FALZ W.15 + LESK



Menovitá veľkosť Hrúbka	500 0,70	650 0,70	1 000 0,70	1 000 0,70
Kód	0030	0035	0059	0059
ANM Antracit	AN Antracit	112217 *	112224	044549
TMM Testa di Moro	TM Testa di Moro	123763 *	052162 *	044570
SSM Svetlo šedá	SS Svetlo šedá	123756 *	123688 *	044563
ICM Intenzívna čierna	IC Intenzívna čierna	123718 *	099563 *	098474
OCM Oceľovo červená	OC Oceľovo červená	123749 *	123671 *	044556
ZHM Zeleno hnedá	ZH Zeleno hnedá	123770 *	099600 *	098504 *
BHM Bielo hliníková	BH Bielo hliníková	052186 *	-	098412
BM Biela	B Biela	123701 *	-	098443
ZSM Zinkovo šedá	ZS Zinkovo šedá	123787 *	-	044587
MHM Medeno hnedá	MH Medeno hnedá	123725 *	-	122087
MZM Machovo zelená	MZ Machovo zelená	123732 *	-	122094
BHTM Bielo hliníková tmavá	BHT Bielo hliníková tmavá	123695 *	-	122070
Balenie kg/bm	30/30	35/30	60/30	60/30
Balenie kg/bm	180/180	210/180	360/180	360/180

* Výroba na objednávku

¹ Ochranná fólia na lesklej strane

EN AW-3105 H44

W.15 25µ/PES25µ, Lesk 30% Polyester

ZVITOK FALZ W.15 + LESK



Menovitá veľkosť Hrúbka	500 0,70	650 0,70	1 000 0,70
Kód	0060	0075	0120
ANM Antracit	AN Antracit	041852	043955
TMM Testa di Moro	TM Testa di Moro	041944	044013
SSM Svetlo šedá	SS Svetlo šedá	041913	043986
ICM Intenzívna čierna	IC Intenzívna čierna	099617 *	099624
OCM Oceľovo červená	OC Oceľovo červená	041883	052131
ZHM Zeleno hnedá	ZH Zeleno hnedá	099679 *	099686 *
BHM Bielo hliníková	BH Bielo hliníková	099495 *	-
BM Biela	B Biela	099556 *	-
ZSM Zinkovo šedá	ZS Zinkovo šedá	041975 *	-
MHM Medeno hnedá	MH Medeno hnedá	123640 *	-
MZM Machovo zelená	MZ Machovo zelená	123657 *	-
BHTM Bielo hliníková tmavá	BHT Bielo hliníková tmavá	123633 *	-
Balenie kg/bm	60/60	75/60	120/60
Balenie kg/bm	360/360	450/360	720/360

* Výroba na objednávku

EN AW-3105 H44

W.15 25µ/PES25µ, Lesk 30% Polyester



ZVITOK FALZ W.15 + LESK

Menovitá veľkosť	500	650	1 000	
Hrúbka	0,70	0,70	0,70	
Kód	0250	0250	0250	
ANM Antracit	AN Antracit	041869 *	043962	044594 *
TMM Testa di Moro	TM Testa di Moro	041951 *	044020 *	044624 *
SSM Svetlo šedá	SS Svetlo šedá	041920	043993 *	044617 *
ICM Intenzívna čierna	IC Intenzívna čierna	099631 *	099648 *	098481 *
OCM Oceľovo červená	OC Oceľovo červená	041890	052148 *	044600 *
ZHM Zeleno hnedá	ZH Zeleno hnedá	099693 *	099709 *	098511 *
BHM Bielo hliníková	BH Bielo hliníková	099518 *	-	098429 *
BM Biela	B Biela	099570 *	-	098450 *
ZSM Zinkovo šedá	ZS Zinkovo šedá	041982 *	-	044631 *
MHM Medeno hnedá	MH Medeno hnedá	123909 *	-	123916 *
MZM Machovo zelená	MZ Machovo zelená	123923 *	-	123930 *
BHTM Bielo hliníková tmavá	BHT Bielo hliníková tmavá	099525 *	-	052179 *
Balenie kg	250	250	250	
Balenie cca bm	250	200	130	

* Výroba na objednávku

EN AW-3105 H44

W.15 25µ/PES25µ, Lesk 30% Polyester



STREŠNÁ KRYTINA
KJG FALZ
A DOPLNKY

HLINÍKOVÝ ZVITOK FALZ W.15 + LESK

Menovitá veľkosť	500	650	1 000	1 000	
Hrúbka	0,70	0,70	0,70	0,70	
Kód	0500	0500	0500	0500	
ANM Antracit	AN Antracit	041876	043979	044495	151728 ¹ *
TMM Testa di Moro	TM Testa di Moro	041968	044037	044525	151803 ¹ *
SSM Svetlo šedá	SS Svetlo šedá	041937	044006	044518	151797 ¹ *
ICM Intenzívna čierna	IC Intenzívna čierna	099655	099662	098498	151759 ¹ *
OCM Oceľovo červená	OC Oceľovo červená	041906	052155	044501 *	151780 ¹ *
ZHM Zeleno hnedá	ZH Zeleno hnedá	099716 *	099723 *	098528 *	151810 ¹ *
BHM Bielo hliníková	BH Bielo hliníková	099532	-	098436 *	151735 ¹ *
BM Biela	B Biela	099594 *	-	098467 *	151742 ¹ *
ZSM Zinkovo šedá	ZS Zinkovo šedá	041999 *	-	044532 *	151827 ¹ *
MHM Medeno hnedá	MH Medeno hnedá	122124	-	122131	151766 ¹ *
MZM Machovo zelená	MZ Machovo zelená	122148 *	-	122155 *	151773 ¹ *
BHTM Bielo hliníková tmavá	BHT Bielo hliníková tmavá	122100	-	122117 *	151834 ¹ *
Balenie kg	500	500	500	500	
Balenie cca bm	500	400	265	265	

* Výroba na objednávku

¹ Ochranná fólia na lesklej strane

EN AW-3105 H44

W.15 25µ/PES25µ, Lesk 30% Polyester





ZVITOK FALZ W.15 + LESK



Menovitá veľkosť	500	650	1 000
Hrúbka	0,70	0,70	0,70
Kód	1000	1000	1000
ANM Antracit	AN Antracit	112248 *	112255 *
TMM Testa di Moro	TM Testa di Moro	122377 *	122384 *
SSM Svetlo šedá	SS Svetlo šedá	122346 *	122353 *
ICM Intenzívna čierna	IC Intenzívna čierna	122230 *	122247 *
OCM Oceľovo červená	OC Oceľovo červená	122308 *	122322 *
ZHM Zeleno hnedá	ZH Zeleno hnedá	122407 *	122414 *
BHM Bielo hliníková	BH Bielo hliníková	122162 *	-
BM Biela	B Biela	122216 *	-
ZSM Zinkovo šedá	ZS Zinkovo šedá	122445 *	-
MHM Medeno hnedá	MH Medeno hnedá	122261 *	-
MZM Machovo zelená	MZ Machovo zelená	122285 *	-
BHTM Bielo hliníková tmavá	BHT Bielo hliníková tmavá	122193 *	-
Balenie kg	1 000	1 000	1 000
Balenie cca bm	1 000	800	530

* Výroba na objednávku

EN AW-3105 H44

W.15 25µ/PES25µ, Lesk 30% Polyester

HLINÍKOVÝ ZVITOK FALZ W.15 STUCCO



Menovitá veľkosť	500	1 000
Hrúbka	0,70	0,70
Kód	0030	0060
ANMS Antracit	ANS Antracit	113108 *
TMMS Testa di Moro	TMS Testa di Moro	137753 *
SSMS Svetlo šedá	SSS Svetlo šedá	137746 *
BMS Biela	BS Biela	141675 *
ZHMS Zeleno hnedá	ZHS Zeleno hnedá	134158 *
Balenie kg/bm	30/30	60/30
Balenie kg/bm	180/180	360/180

* Výroba na objednávku

EN AW-3105 H44

W.15 25µ/PES25µ, Lesk 30% Polyester



HLINÍKOVÝ ZVITOK FALZ W.15 STUCCO

Menovitá veľkosť	500	1 000
Hrúbka	0,70	0,70
Kód	0060	0120
ANMS Antracit	ANS Antracit	113122
TMMS Testa di Moro	TMS Testa di Moro	137777
SSMS Svetlo šedá	SSS Svetlo šedá	137760 *
BMS Biela	BS Biela	141682 *
ZHMS Zeleno hnedá	ZHS Zeleno hnedá	135216 *
Balenie kg/bm	60/60	120/60
Balenie kg/bm	360/360	720/360

* Výroba na objednávku

EN AW-3105 H44

W.15 25µ/PES25µ, Lesk 30% Polyester



HLINÍKOVÝ ZVITOK FALZ W.15 STUCCO

Menovitá veľkosť	500	1 000
Hrúbka	0,70	0,70
Kód	0500	0500
ANMS Antracit	ANS Antracit	113146
TMMS Testa di Moro	TMS Testa di Moro	135254
SSMS Svetlo šedá	SSS Svetlo šedá	135223 *
BMS Biela	BS Biela	141712 *
ZHMS Zeleno hnedá	ZHS Zeleno hnedá	077509 *
Balenie kg/bm	500	500
Balenie kg/bm	500	265

* Výroba na objednávku

EN AW-3105 H44

W.15 25µ/PES25µ, Lesk 30% Polyester



HLINÍKOVÝ ZVITOK FALZ W.15 STUCCO

Menovitá veľkosť	1 000
Hrúbka	0,70
Kód	1000
ANMS Antracit	ANS Antracit
TMMS Testa di Moro	TMS Testa di Moro
SSMS Svetlo šedá	SSS Svetlo šedá
BMS Biela	BS Biela
ZHMS Zeleno hnedá	ZHS Zeleno hnedá
Balenie kg/bm	1 000
Balenie kg/bm	530

* Výroba na objednávku

EN AW-3105 H44

W.15 25µ/PES25µ, Lesk 30% Polyester

STREŠNÁ KRYTINA
KJG FALZ
A DOPLNKY



NÁSTREŠNÝ SCHOD – SET 800 x 250



Menovitá veľkosť		800 x 250
ANM	Antracit	098634
TMM	Testa di Moro	098566
SSM	Svetlo šedá	101334 *
ICM	Intenzívna čierna	117670 *
OCM	Oceľovo červená	117687 *
ZHM	Zeleno hnedá	117694 *
BHM	Bielo hliníková	117663 *
BM	Biela	123367 *
ZSM	Zinkovo šedá	123398 *
MHM	Medeno hnedá	123374 *
MZM	Machovo zelená	123381 *
BHTM	Bielo hliníková tmavá	123404 *
Balenie v ks		1
Balenie v ks		20

* Výroba na objednávku

Materiál: Vid' technický list
Farba: Hliník lakovaný W.15
Použitie pre materiály vid' strana 216

HREBENÁČ VETRACÍ UNI I=1,22 m



Dĺžka v m		1,22
ANM	Antracit	149299
TMM	Testa di Moro	149381 *
SSM	Svetlo šedá	149374 *
ICM	Intenzívna čierna	149336 *
OCM	Oceľovo červená	149367 *
ZHM	Zeleno hnedá	149398 *
BHM	Bielo hliníková	149305 *
BM	Biela	149329 *
ZSM	Zinkovo šedá	149404 *
MHM	Medeno hnedá	149343 *
MZM	Machovo zelená	149350 *
BHTM	Bielo hliníková tmavá	149312 *
Balenie v ks		1
Balenie v ks		20

* Výroba na objednávku



STREŠNÁ KRYTINA
KUG FALZ
A DOPLNKY

Detail strešného schodu – set 800 x 250



STREŠNÝ SCHOD – SET



Menovitá veľkosť	800 x 250	
ANM	Antracit	079602 *
TMM	Testa di Moro	079626 *
SSM	Svetlo šedá	079619 *
Balenie v ks		1
Balenie v ks		–

* Výroba na objednávku
Balenie obsahuje nerezové skrutky

Materiál: Hliník – natur
Farba: Hliník lakovaný W.15
Použitie pre materiály viď strana 216

MONTÁŽNA PLATŇA DRŽIAK BRVNA POISTKA



Menovitá veľkosť	60	
ANM	Antracit	098641 *
TMM	Testa di Moro	098535 *
SSM	Svetlo šedá	101372 *
Balenie v ks		1
Balenie v ks		–

* Výroba na objednávku
Balenie obsahuje nerezové skrutky

Materiál: Hliník – natur
Farba: Hliník lakovaný W.15
Použitie pre materiály viď strana 216

MONTÁŽNA PLATŇA SOLÁRNY PANEL



Menovitá veľkosť	–	
ANM	Antracit	019288 *
TMM	Testa di Moro	019301 *
SSM	Svetlo šedá	019295 *
Balenie v ks		1
Balenie v ks		–

* Výroba na objednávku
Balenie obsahuje nerezové skrutky

Materiál: Hliník – natur
Farba: Hliník lakovaný W.15
Použitie pre materiály viď strana 216

MONTÁŽNA PLATŇA ZÁKLADNÁ



Menovitá veľkosť	–	
ANM	Antracit	008329 *
TMM	Testa di Moro	008343 *
SSM	Svetlo šedá	008336 *
Balenie v ks		1
Balenie v ks		–

* Výroba na objednávku
Balenie obsahuje nerezové skrutky

Materiál: Hliník – natur
Farba: Hliník lakovaný W.15
Použitie pre materiály viď strana 216

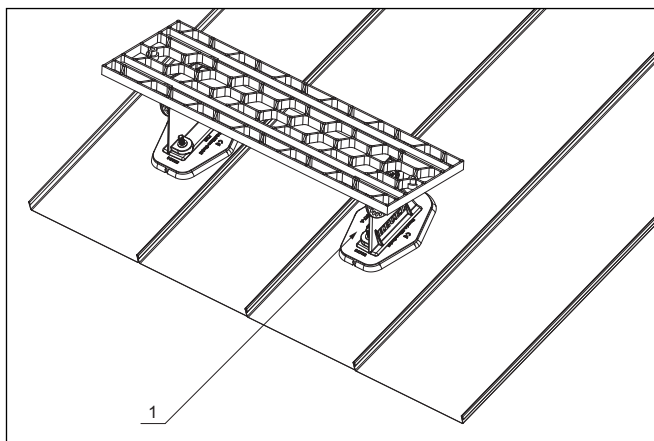

STREŠNÝ SCHOD – SET

1. Strešný schod – set

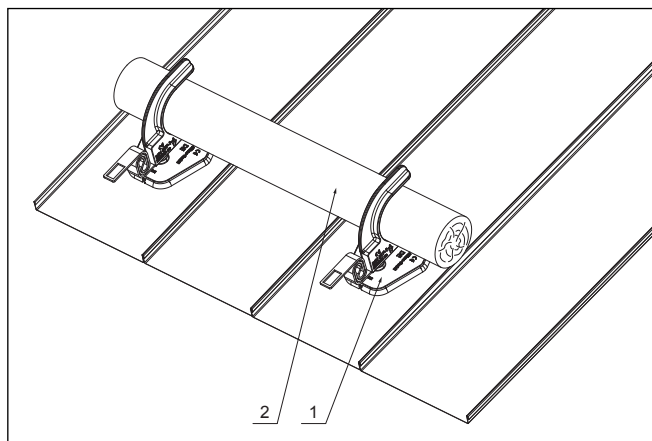

MONTÁŽNA PLATŇA DRŽIAK BRVNA POISTKA

1. Montážna platňa držiak brvna poistka
2. Brvno

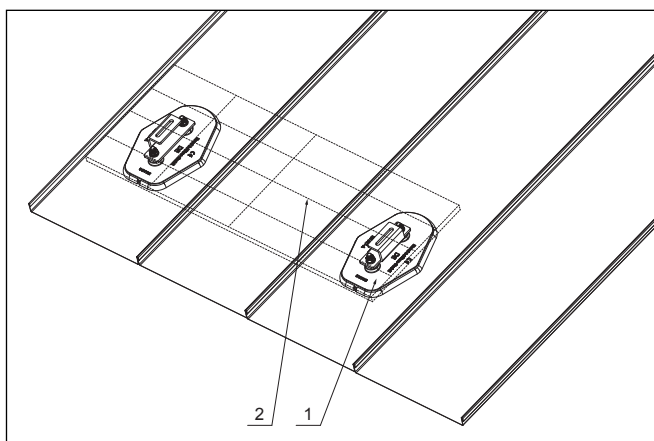

MONTÁŽNA PLATŇA SOLÁRNY PANEL

1. Montážna platňa solárny panel
2. Solárny panel

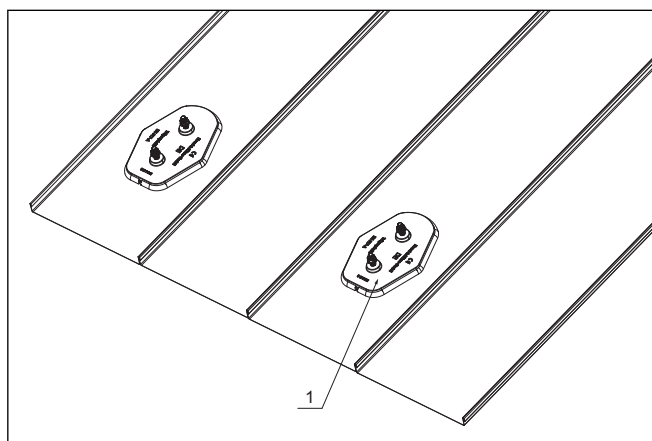

MONTÁŽNA PLATŇA ZÁKLADNÁ

1. Montážna platňa základná

STREŠNÁ KRYTINA
KJG FALZ
A DOPLNKY



PODSTAVEC VETRACIEHO KOMÍNA



Menovitá veľkosť		110 – 125
ANM	Antracit	143921
TMM	Testa di Moro	143983
SSM	Svetlo šedá	143976
ICM	Intenzívna čierna	143952 *
OCM	Oceľovo červená	143969
ZHM	Zeleno hnedá	143990 *
BHM	Bielo hliníková	143938 *
BM	Biela	143945 *
ZSM	Zinkovo šedá	144003 *
MHM	Medeno hnedá	144096 *
MZM	Machovo zelená	144102 *
BHTM	Bielo hliníková tmavá	144119 *
Balenie v ks		1
Balenie v ks		18

* Výroba na objednávku

Materiál: Hliník – natur
Farba: Hliník lakovaný W.15
Použitie pre materiály viď strana 216

VETRACÍ KOMÍN + EPDM



Menovitá veľkosť		110	125
Dĺžka v m			
ANM	Antracit	143747	143839
TMM	Testa di Moro	143808	143891 *
SSM	Svetlo šedá	143792	143884 *
ICM	Intenzívna čierna	143778 *	143860 *
OCM	Oceľovo červená	143785	143877 *
ZHM	Zeleno hnedá	143815 *	143907 *
BHM	Bielo hliníková	143754 *	143846 *
BM	Biela	143761 *	143853 *
ZSM	Zinkovo šedá	143822 *	143914 *
MHM	Medeno hnedá	144041 *	144072 *
MZM	Machovo zelená	144058 *	144089 *
BHTM	Bielo hliníková tmavá	144034 *	144065 *
Balenie v ks		1	1
Balenie v ks		30	30

* Výroba na objednávku

Materiál: Hliník – natur
Farba: Hliník lakovaný W.15
Použitie pre materiály viď strana 216



Detail vetracieho komína s podstavou



STREŠNÁ KRYTINA
KJG FALZ
A DOPLNKY

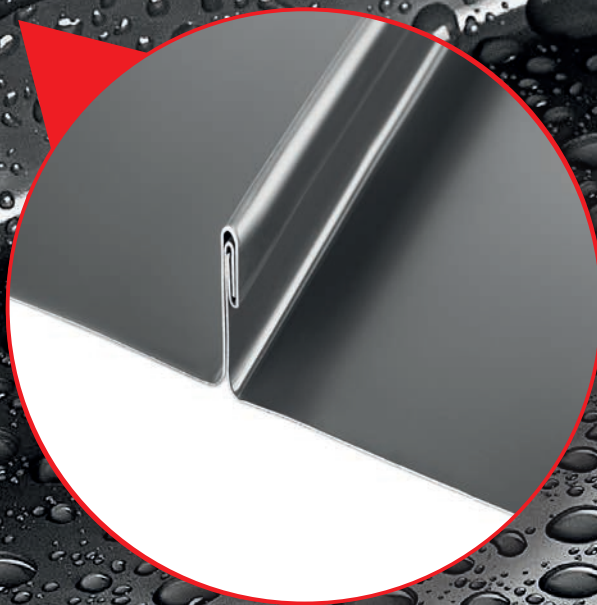

Detail strešnej krytiny KJG FALZ



STREŠNÁ KRYTINA KJG CLICK SYSTÉM A DOPLNKY





Strešná krytina KJG CLICK systém

■ CLICK – Pozink lakovaný	184
■ CLICK – Pozink lakovaný MATT	186
■ CLICK – Pozink lakovaný STUCCO	188
■ CLICK – Pozink lakovaný MATT STUCCO	188
■ CLICK – Pozink lakovaný MARCEGAGLIA	188
■ CLICK – Pozink lakovaný MATT MARCEGAGLIA	188
■ Doplnky CLICK	189

Technické a informačné pomôcky

■ Informácie pre strešnú krytinu KJG CLICK systém	214
---	-----



Variant 205

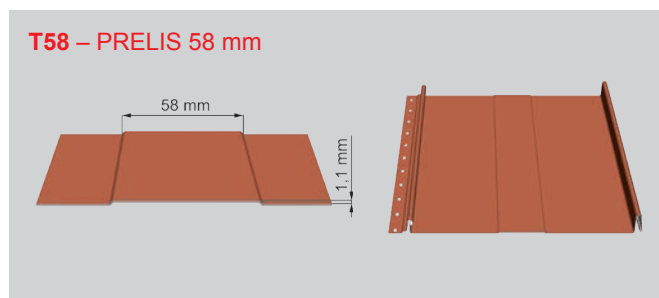
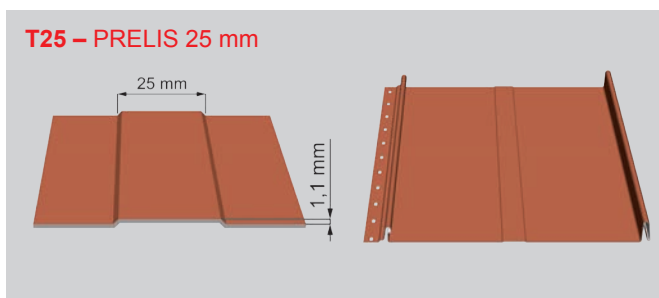
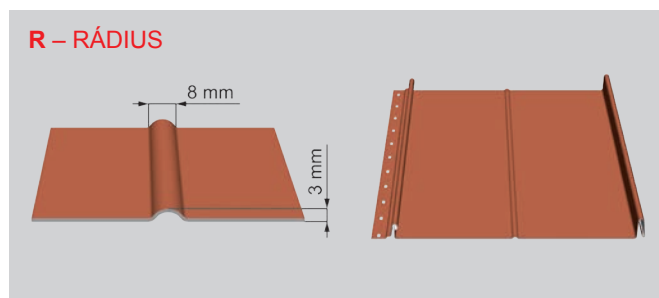
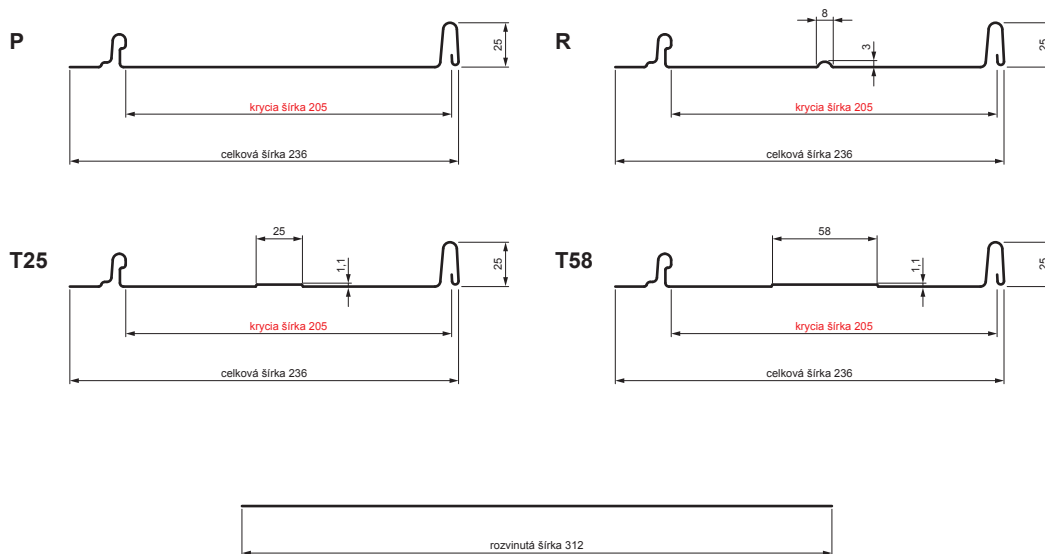



Variant 306

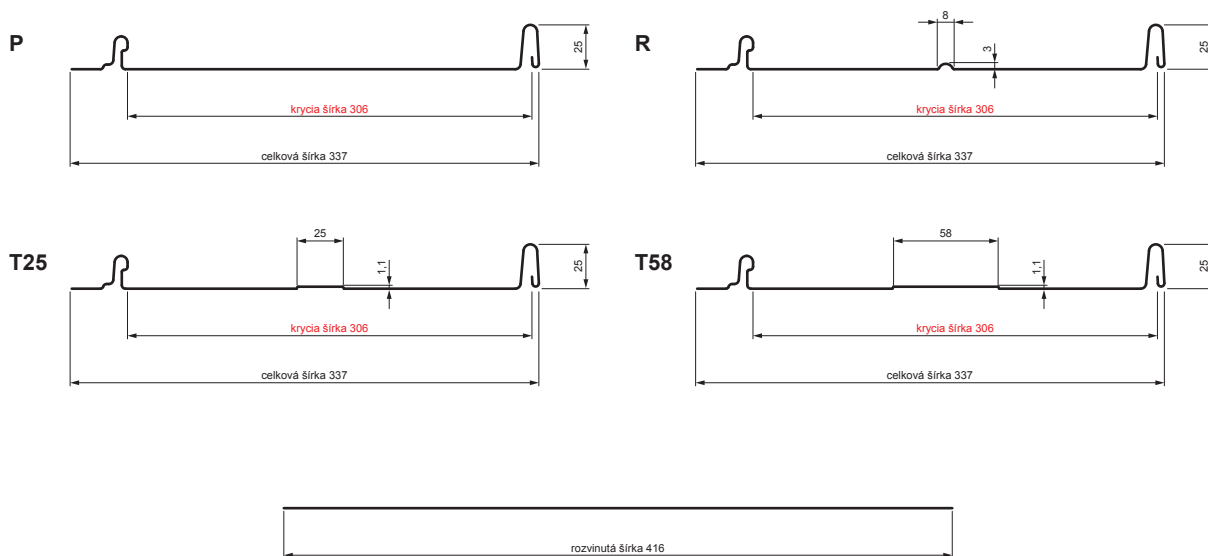

STREŠNÁ KRYTINA
KJG CLICK SYSTEM
A DOPLNKY

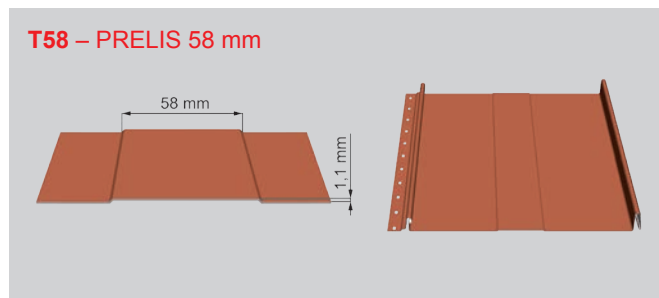
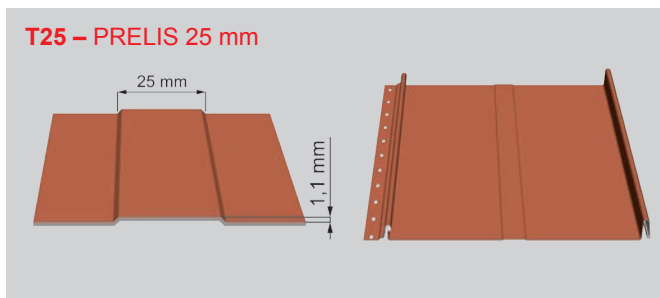
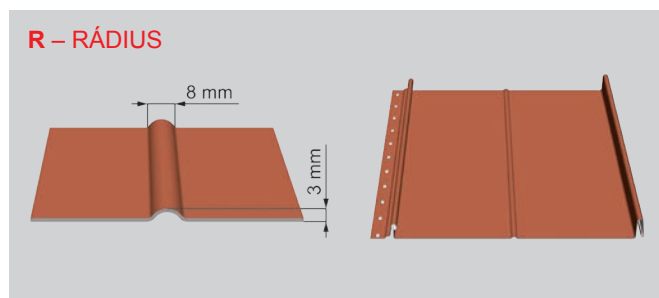
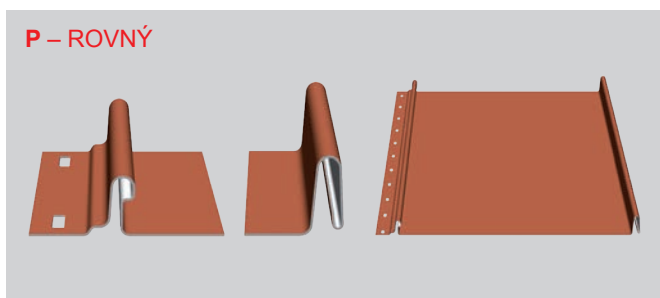



Variant 515

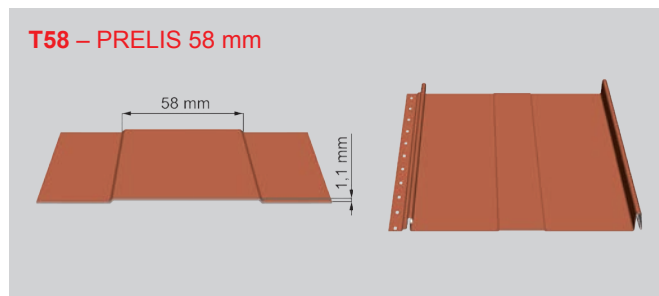
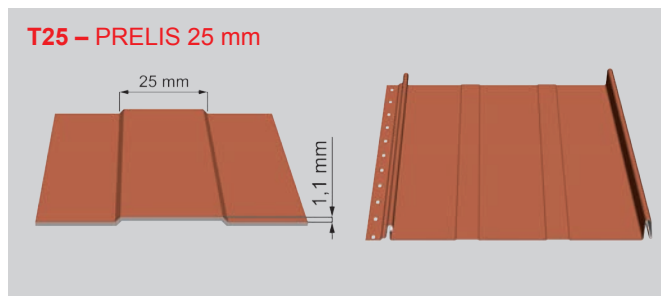
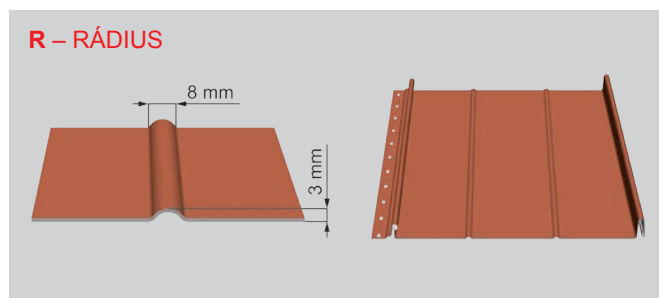
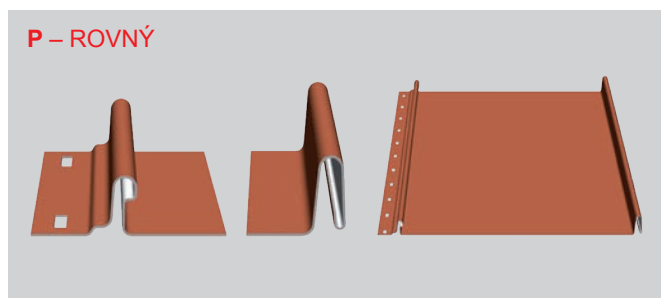
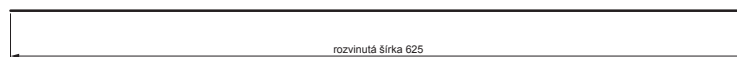
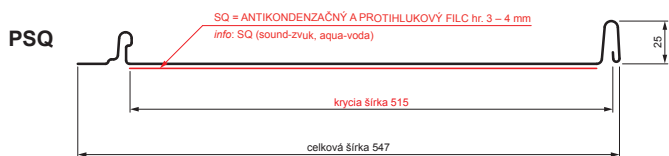
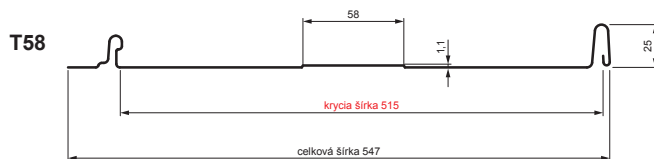
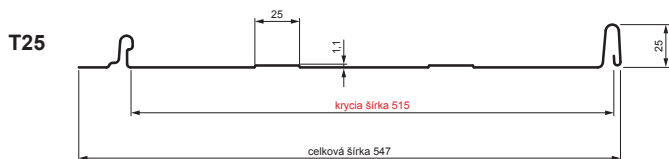
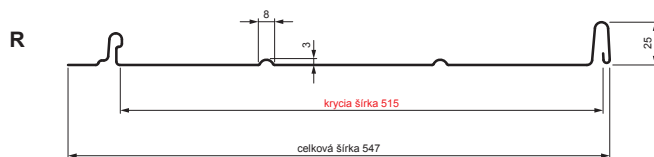
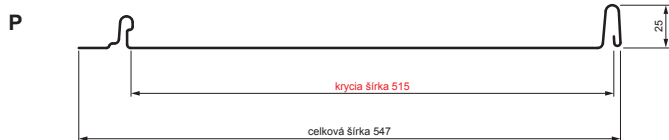



1. variant LV
štandard

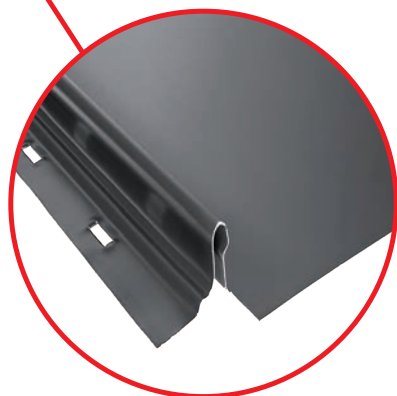

2. variant LVZ
výroba na objednávku

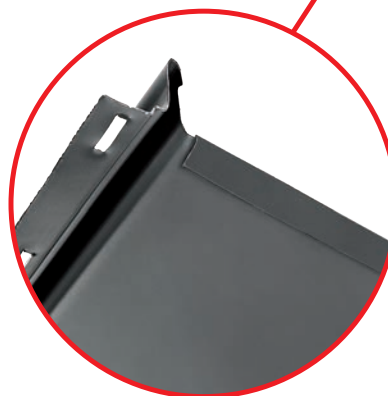

STREŠNÁ KRYTINA
KJG CLICK SYSTEM
A DOPLNKY

Vyrezávanie pod zahnutie odkvapového lemovania [kód: LV] je súčasťou každého panela. Výrobný systém automaticky pridá 25 mm po oboch stranách do objednávky dĺžky panelov.

Zámky panelov L25 sa odrežú, vďaka čomu plech možno ohnúť do odkvapového lemovania.

Minimálna dĺžka výroby: 780 mm
Balenie paleta: 48 ks

Môžete si objednať panely L25 s ohnutím do odkvapového lemovania [kód: LVZ], ktoré zvýši bezpečnosť a rýchlosť montáže. Má to tiež pozitívny vplyv na vzhľad krytiny (zrezaná hrana nie je viditeľná).

Minimálna dĺžka výroby: 1 400 mm
Balenie paleta: 48 ks

LV – PROFIL KJG CLICK 25 S VÝREZOM

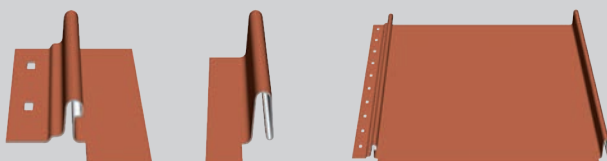

LVZ – PROFIL KJG CLICK 25 S VÝREZOM A ZAHNUTÍM

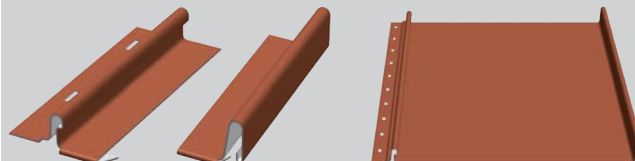



Výhody strešnej krytiny KJG CLICK systém

Strešný panel CLICK systém pre použitie s minimálnym sklonom strešnej plochy 8°. Vyrábaný v širokej škále farieb, materiálov a povrchových úprav. Oproti pálenej alebo betónovej škridle sa vyznačuje nižšou hmotnosťou. Proces výroby je plne automatizovaný, čo nám umožňuje strihať krytinu na požadovanú dĺžku a realizovať tak aj netypické objednávky.

Vďaka KJG záruke kvality Vám garantujeme, že vydrží veľa rokov v dokonalom technickom aj vizuálnom stave. Plechová krytina má oproti klasickej škridle nielen výhodu nižšej hmotnosti, ale je ju možné aj oveľa jednoduchšie čistiť a je menej náročná na údržbu. Systém CLICK zase ponúka rýchlu montáž bez dodatočného falcovania, používa sa najmä na moderných objektoch.

Objekt: Denný stacionár

Krajina: Slovensko – Brezno

Architekt: Ing. arch. Pavol Kupec

Realizačná firma: Stanislav Hľadáč

Typ stavby: novostavba

Materiál: pozink lakovaný

Farba: antracit

Ral: 7016

Spracovanie strechy/fasády: strešná krytina KJG CLICK systém 515 P

Spracovanie odkvapového systému: odkvapový systém hranatý



STREŠNÁ KRYTINA
KJG CLICK SYSTEM
A DOPLNKY



STREŠNÝ PANEL CLICK 205 P, R, T25, T58



Menovitá veľkosť	205	
TM	Testa di Moro	141484 *
AN	Antracit	141170 *
IC	Intenzívna čierna	141279 *
OC	Oceľovo červená	141415 *
MH	Medeno hnedá	141347 *
BH	Bielo hliníková	141200 *
B	Biela	144126 *
Balenie v m ²		zákazkové
Balenie v m ²		zákazkové

* Výroba na objednávku

DX51D EN 10346 Z 225 g/m² ZM
PE25μ/PE7μ, Lesk 30% Polyester

STREŠNÝ PANEL CLICK 306 P, R, T25, T58



Menovitá veľkosť	306	
TM	Testa di Moro	141491 *
AN	Antracit	141187 *
IC	Intenzívna čierna	141286 *
OC	Oceľovo červená	141422 *
MH	Medeno hnedá	141354 *
BH	Bielo hliníková	141217 *
B	Biela	144133 *
Balenie v m ²		zákazkové
Balenie v m ²		zákazkové

* Výroba na objednávku

DX51D EN 10346 Z 225 g/m² ZM
PE25μ/PE7μ, Lesk 30% Polyester



STREŠNÝ PANEL CLICK 515

Menovitá veľkosť		515 P	515 R	515 T25	515 T58	515 PSQ
TM	Testa di Moro	141507 *	141521 *	141538 *	141545 *	141514 *
AN	Antracit	095558 *	095565 *	095572 *	095589 *	141194 *
IC	Intenzívna čierna	141293 *	141316 *	141323 *	141330 *	141309 *
OC	Oceľovo červená	141439 *	141453 *	141460 *	141477 *	141446 *
MH	Medeno hnedá	141361 *	141385 *	141392 *	141408 *	141378 *
BH	Bielo hliníková	141224 *	141248 *	141255 *	141262 *	141231 *
B	Biela	144140 *	144164 *	144171 *	144188 *	144157 *
Balenie v m ²		zákazkové	zákazkové	zákazkové	zákazkové	zákazkové
Balenie v m ²		zákazkové	zákazkové	zákazkové	zákazkové	zákazkové

* Výroba na objednávku
SQ = SQ (antikondenzačný a protihlukový filc)

DX51D EN 10346 Z 225 g/m² ZM
PE25μ/PE7μ, Lesk 30% Polyester

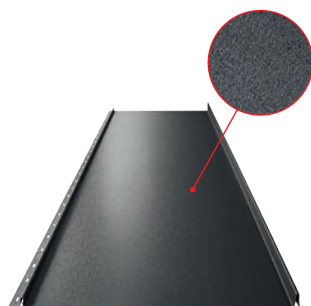

STREŠNÝ PANEL CLICK 205 P, R, T25, T58 MATT

Menovitá veľkosť	205	
ANM Antracit		140753 *
TMM Testa di Moro		141101 *
ICM Intenzívna čierna		140821 *
MHM Medeno hnedá		140890 *
OCM Ocelovo červená		140968 *
PSM Prachovo šedá		141033 *
Balenie v m ²		zákazkové
Balenie v m ²		zákazkové

* Výroba na objednávku

DX51D EN 10346 Z 225 g/m² ZM
PE35μ/PE7μ – SDP35 MATT-T Polyester

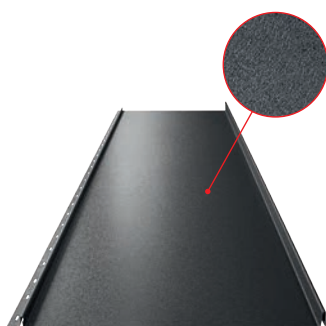

STREŠNÝ PANEL CLICK 306 P, R, T25, T58 MATT



Menovitá veľkosť	306	
ANM Antracit		140760 *
TMM Testa di Moro		141118 *
ICM Intenzívna čierna		140838 *
MHM Medeno hnedá		140906 *
OCM Ocelovo červená		140975 *
PSM Prachovo šedá		141040 *
Balenie v m ²		zákazkové
Balenie v m ²		zákazkové

* Výroba na objednávku

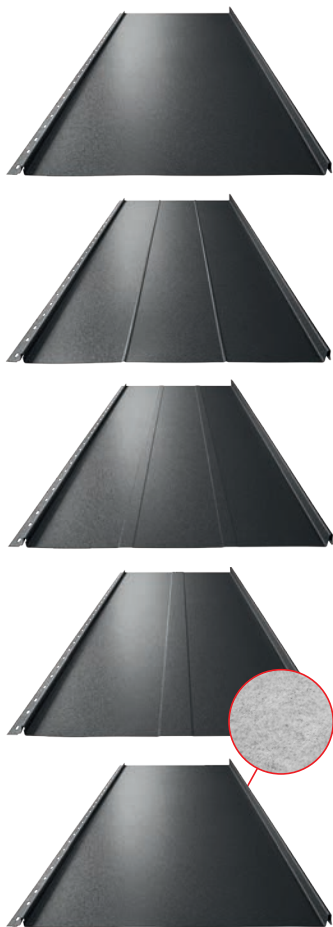
DX51D EN 10346 Z 225 g/m² ZM
PE35μ/PE7μ – SDP35 MATT-T Polyester



STREŠNÝ PANEL CLICK 515 MATT

Menovitá veľkosť		515 P	515 R	515 T25	515 T58	515 PSQ
ANM	Antracit	140777 *	140791 *	140807 *	140814 *	140784 *
TMM	Testa di Moro	141125 *	141149 *	141156 *	141163 *	141132 *
ICM	Intenzívna čierna	140845 *	140869 *	140876 *	140883 *	140852 *
MHM	Medeno hnedá	140913 *	140937 *	140944 *	140951 *	140920 *
OCM	Oceľovo červená	140982 *	141002 *	141019 *	141026 *	140999 *
PSM	Prachovo šedá	141057 *	141071 *	141088 *	141095 *	141064 *
Balenie v m ²		zákazkové	zákazkové	zákazkové	zákazkové	zákazkové
Balenie v m ²		zákazkové	zákazkové	zákazkové	zákazkové	zákazkové

* Výroba na objednávku
SQ = SQ (antikondenzačný a protihlukový filc)

DX51D EN 10346 Z 225 g/m² ZM
PE35μ/PE7μ – SDP35 MATT-T Polyester



STREŠNÝ PANEL CLICK 515 P STUCCO

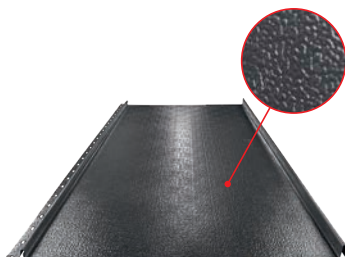

Menovitá veľkosť	515 P	
ANS Antracit	146069 *	
TMS Testa di Moro	146113 *	
ICS Intenzívna čierna	146083 *	
OCS Ocelovo červená	146106 *	
MHS Medeno hnedá	146090 *	
Balenie v m ²	zákazkové	
Balenie v m ²	zákazkové	

* Výroba na objednávku

DX51D EN 10346 Z 225 g/m² ZM
PE25μ/PE7μ, Lesk 30% Polyester

STREŠNÝ PANEL CLICK 515 P MATT STUCCO

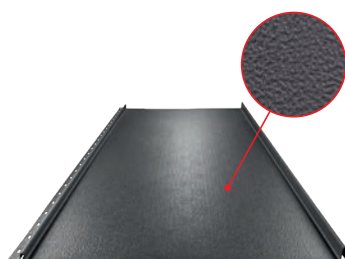

Menovitá veľkosť	515 P	
ANMS Antracit	146076 *	
TMMS Testa di Moro	146120 *	
Balenie v m ²	zákazkové	
Balenie v m ²	zákazkové	

* Výroba na objednávku

DX51D EN 10346 Z 225 g/m² ZM
PE35μ/PE7μ – SDP35 MATT-T Polyester

STREŠNÝ PANEL CLICK 515 MARCEGLIA

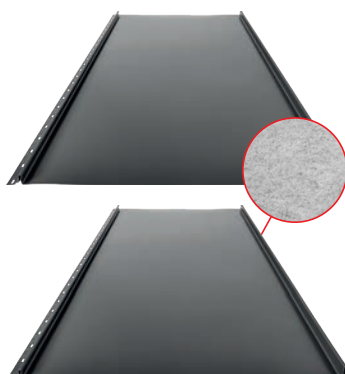

Menovitá veľkosť	515 P	515 PSQ
TM Testa di Moro	146243 *	146274 *
AN Antracit	146229 *	146250 *
Balenie v m ²	zákazkové	zákazkové
Balenie v m ²	zákazkové	zákazkové

* Výroba na objednávku
SQ = SQ (antikondenzačný a protihlukový filc)

DX51D EN 10346 Z 140 g/m² ZM
PE25μ/PE7μ, Lesk 30% Polyester

STREŠNÝ PANEL CLICK 515 MATT MARCEGLIA

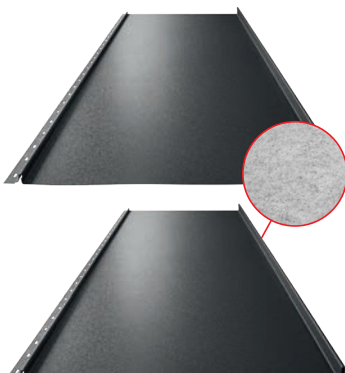

Menovitá veľkosť	515 P	515 PSQ
ANM Antracit	146236 *	146267 *
Balenie v m ²	zákazkové	zákazkové
Balenie v m ²	zákazkové	zákazkové

* Výroba na objednávku
SQ = SQ (antikondenzačný a protihlukový filc)

DX51D EN 10346 Z 140 g/m² ZM
PE25μ/PE7μ – MP4 MATT-T Polyester



STREŠNÝ SCHOD PRE CLICK PANEL



Menovitá veľkosť	810 x 350	
TM	Testa di Moro	102379 *
AN	Antracit	102331 *
IC	Intenzívna čierna	102348 *
OC	Oceľovo červená	102362 *
MH	Medeno hnedá	102355 *
BH	Bielo hliniková	059864 *
B	Biela	144195 *
P	Pozink – natur	132529 *
Balenie v ks		1
Balenie v ks		–

* Výroba na objednávku

Materiál: Pozink – natur
Farba: Pozink lakovaný

VETRACIA HREBEŇOVÁ LIŠTA L25



Menovitá veľkosť	480	
AN	Antracit	133465
Balenie v ks		60
Balenie v ks		1 200

SAMOVRTNÁ MOTÁŽNÁ SKRUTKA GM-S PLOCHÁ HLAVA

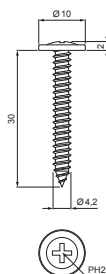

Menovitá veľkosť	4,2 x 30	
P	Pozink – natur	932594
Balenie v ks		500/6 000
Balenie v ks		252 000

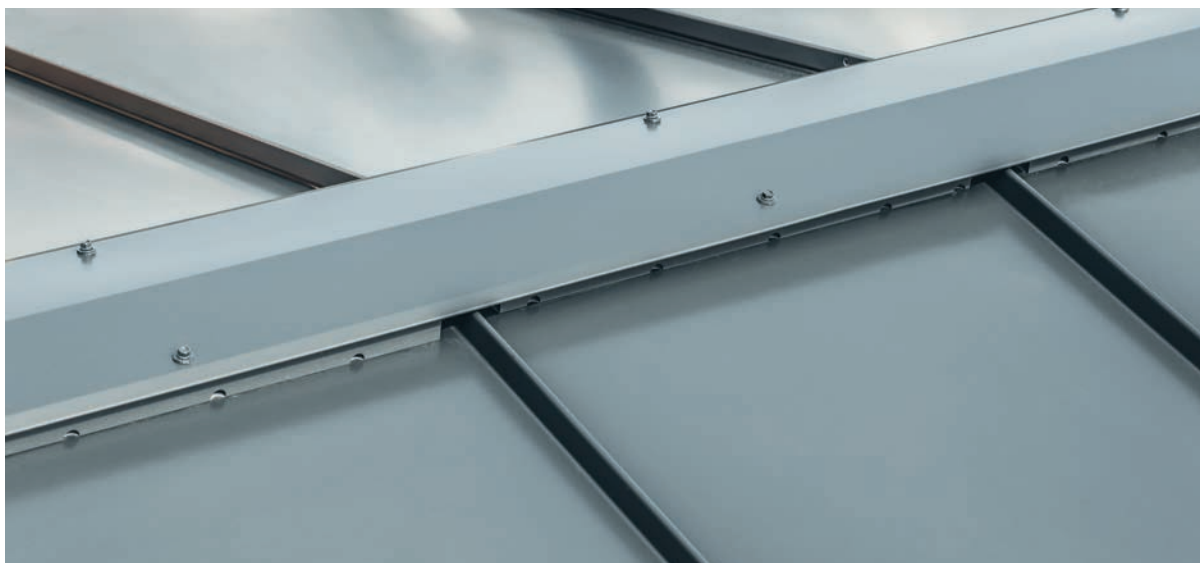

STREŠNÁ KRYTINA
KJG CLICK SYSTEM
A DOPLNKY

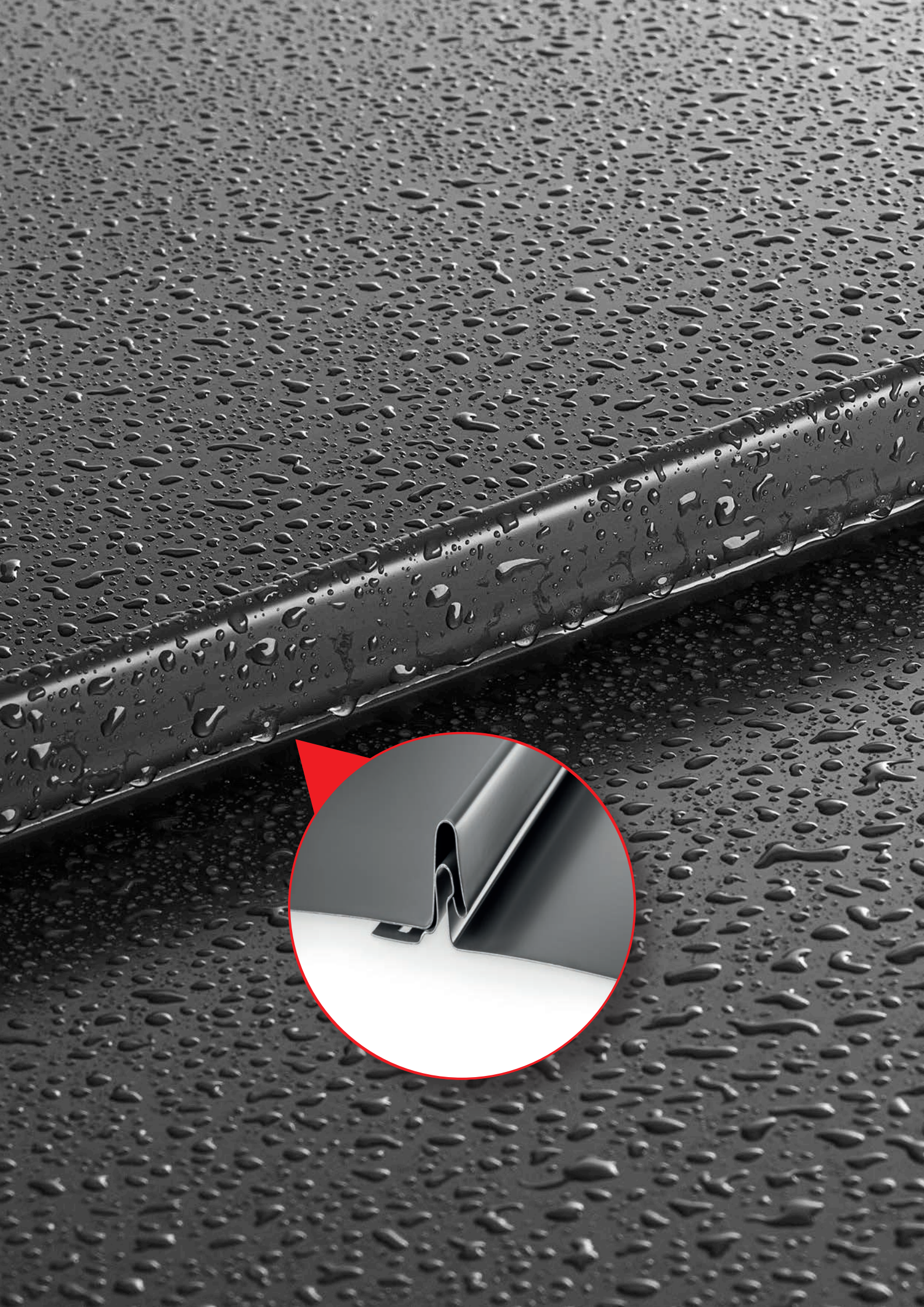

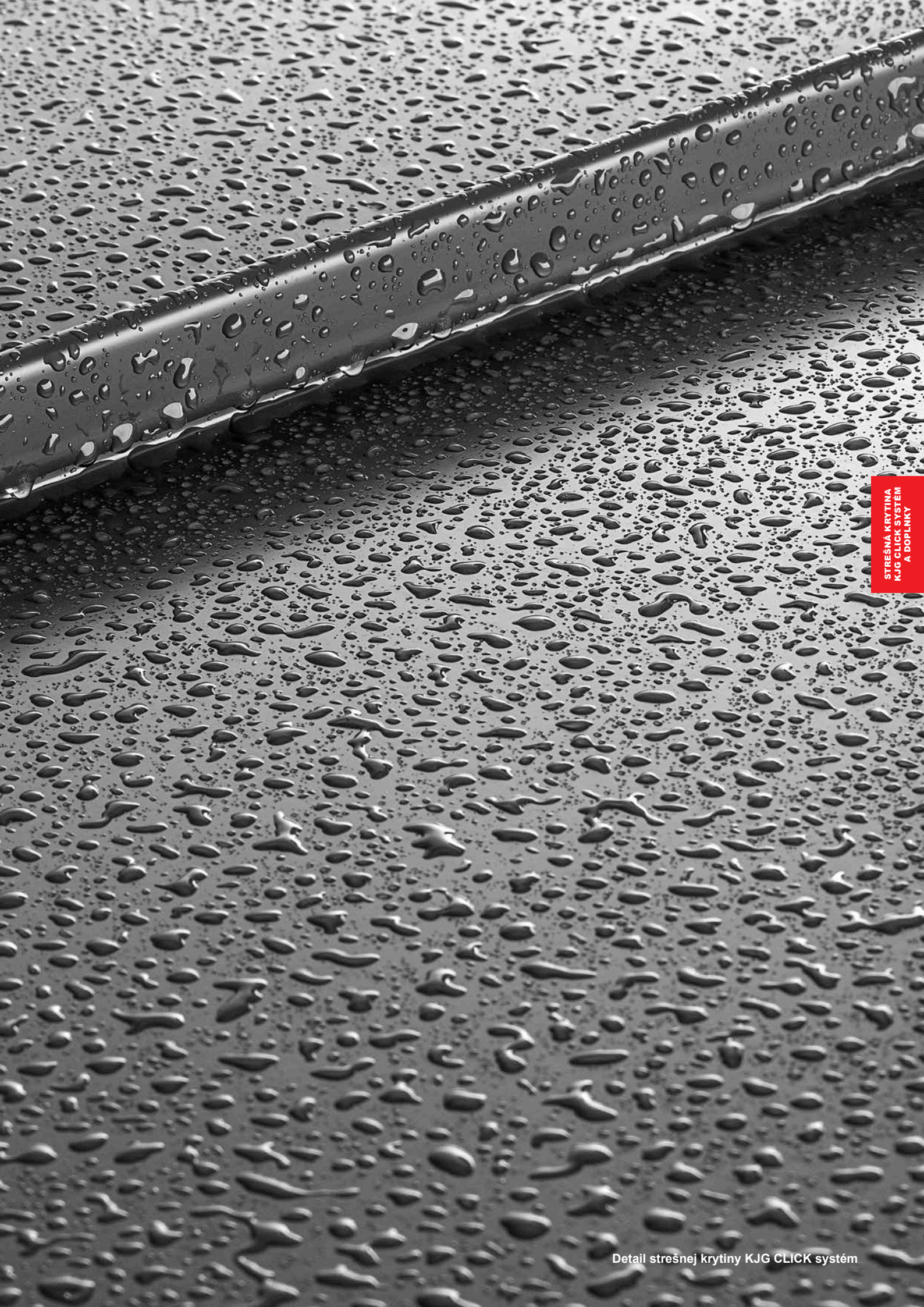

STREŠNÁ KRYTINA
KJG CLICK SYSTÉM
A DOPLNKY

Detail strešnej krytiny KJG CLICK systém

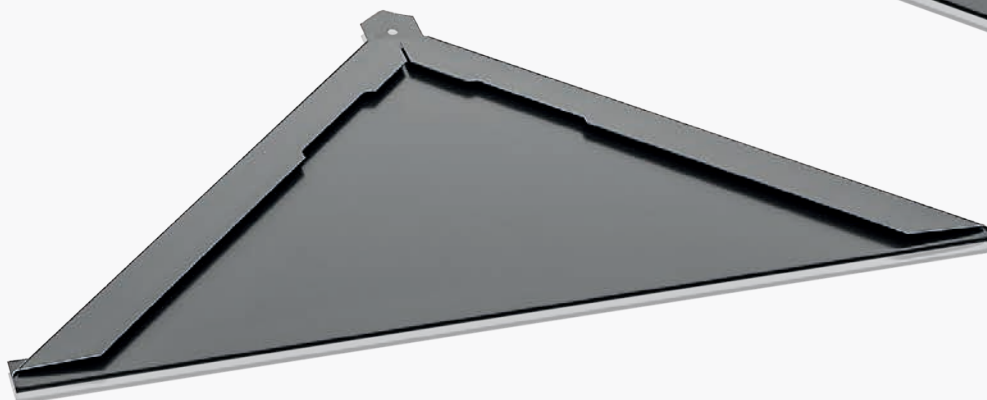
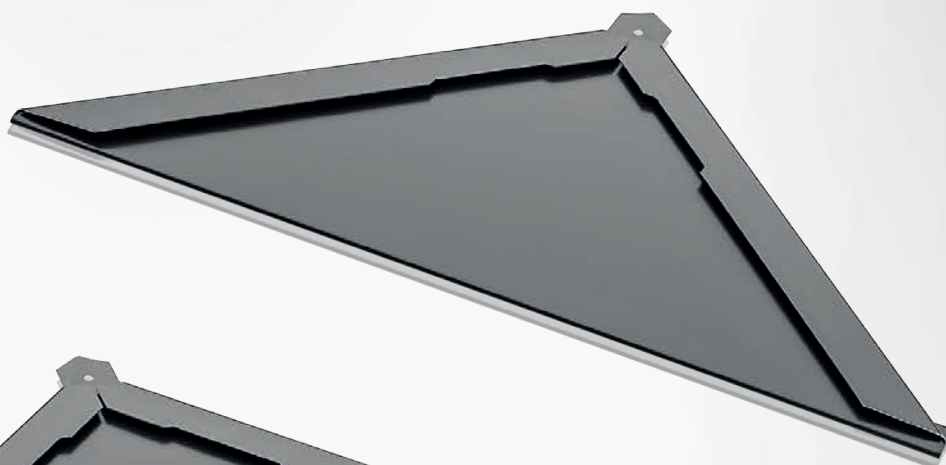
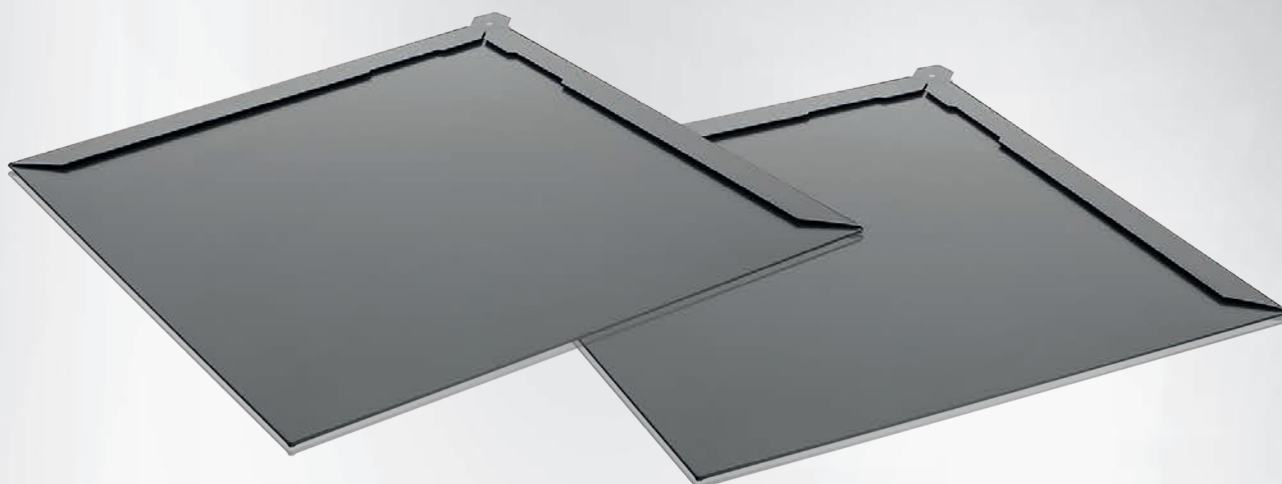

Strešná krytina KJG ŠABLÓNA

■ Doplnky ŠABLÓNA	198
■ ŠABLÓNA – Meď	199
■ ŠABLÓNA – Titán-zinok	200
■ ŠABLÓNA – Titán-zinok Patina	200
■ ŠABLÓNA – Pozink lakovaný	202
■ ŠABLÓNA – Pozink lakovaný MATT	204
■ ŠABLÓNA – Pozink lakovaný STUCCO	205

Technické a informačné pomôcky

■ Informácie pre strešnú krytinu KJG ŠABLÓNA	214
--	-----



Strešná krytina štvorec

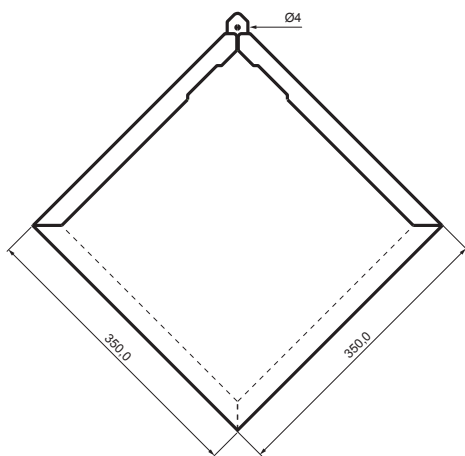

Strešná krytina trojuholník

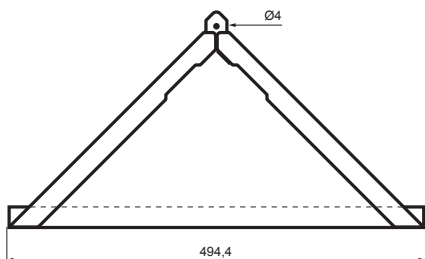

Spotreba 9,47 ks/m²

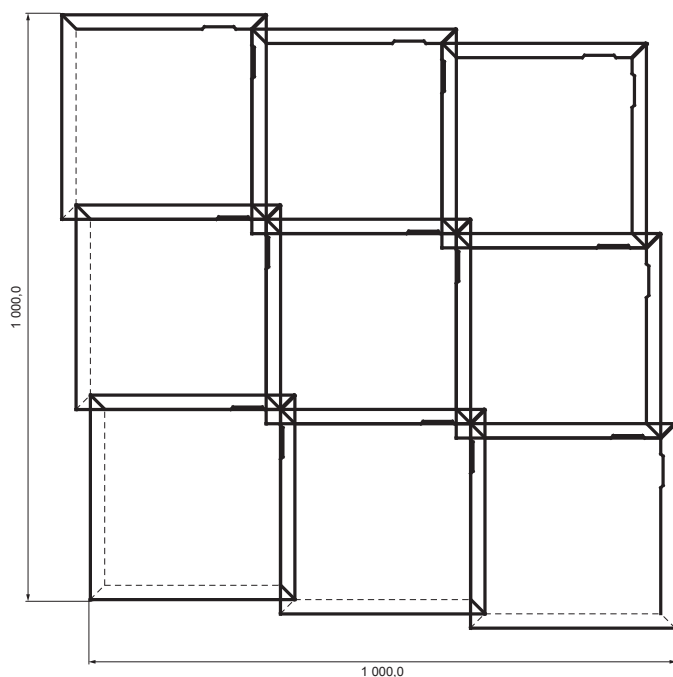

STREŠNÁ KRYTINA
KJG ŠABLÓNA
A DOPLNKY



Výhody strešnej krytiny KJG ŠABLÓNA

KJG ŠABLÓNA je ideálnym riešením pre tých, ktorí hľadajú kombináciu tradičného vzhľadu a moderných technológií. Táto **štruktúrovaná plechová krytina** sa vyznačuje vysokou odolnosťou, estetickou precíznosťou a jednoduchou montážou.

Vďaka svojmu tvaru a systému upevnenia **poskytuje mimoriadnu pevnosť a ochranu** pred poveternostnými vplyvmi, ako je silný vietor, dážď či sneh. Je vhodná nielen pre rodinné domy, ale aj historické budovy a moderné projekty, kde sa kladie dôraz na detail a dlhotrvajúcu kvalitu.

Montáž KJG ŠABLÓNY je **rýchla a efektívna**, pričom jednotlivé diely do seba dokonale zapadajú, čo zaisťuje pevnú a spoľahlivú strešnú konštrukciu. S touto krytinou získate **nadčasový vzhľad a prvotriednu ochranu pre váš domov!**



Objekt: Grand Hotel Kempinski High Tatras

Krajina: Slovensko – Štrbské pleso

Architekt: Černo Architekten, Dipl. Ing. arch. Peter Černo

Realizačná firma: Trymont s.r.o., Lučivná; Tulis Strechy, Smižany

Typ stavby: rekonštrukcia

Materiál: titán-zinok Patina

Farba: modro šedá

RAL: 7045

Spracovanie strechy: strešná krytina KJG ŠABLÓNA, strešná krytina KJG FALZ, zachytávace snehu

Spracovanie odkvapového systému: odkvapový systém polkruhový



STŘEŠNÁ KRYTINA
KJG ŠABLONA
A DOPLNKY



NEREZOVÁ PRÍPONKA LEŽATÁ ŠTVORCOVÁ KRYTINA

Menovitá veľkosť		-
304 BA	Nerez - AISI 304 BA zrkadlový lesk	001269
Balenie v ks		250
Balenie v ks		-

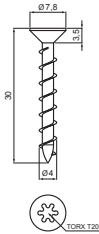

POZINKOVANÁ SKRUTKA DO PRÍPONKY S TORX HLAVOU

Menovitá veľkosť		4,0 x 30
P	Pozink - natur	098276
Balenie v ks		4 000
Balenie v ks		36 000



STREŠNÁ KRYTINA ŠTVOREC

Menovitá veľkosť		350 x 350
M Meď		040176 *
Balenie v ks		25
Balenie v ks		450

* Výroba na objednávku



STREŠNÁ KRYTINA TROJUHOĽNÍK

Menovitá veľkosť		350 x 350
M Meď		040183 *
Balenie v ks		25
Balenie v ks		450

* Výroba na objednávku



STREŠNÝ KRYTINOVÝ HREBENÁČ

Menovitá veľkosť		150
Dĺžka v mm		670
M Meď		041081 *
Balenie v ks		10
Balenie v ks		-

* Výroba na objednávku



STREŠNÁ KRYTINA ŠTVOREC



Menovitá veľkosť		350 x 350
TZ	Titán-zinok	040213 *
BG	Titán-zinok – Modro šedá	041050 *
SG	Titán-zinok – Bridlicovo šedá	040206 *
Balenie v ks		25
Balenie v ks		450

* Výroba na objednávku

STREŠNÁ KRYTINA TROJUHLNÍK



Menovitá veľkosť		350 x 350
TZ	Titán-zinok	040244 *
BG	Titán-zinok – Modro šedá	040220 *
SG	Titán-zinok – Bridlicovo šedá	040237 *
Balenie v ks		25
Balenie v ks		450

* Výroba na objednávku

STREŠNÝ KRYTINOVÝ HREBENÁČ



Menovitá veľkosť		150
Dĺžka v mm		670
TZ	Titán-zinok	112866 *
BG	Titán-zinok – Modro šedá	112842 *
SG	Titán-zinok – Bridlicovo šedá	112859 *
Balenie v ks		10
Balenie v ks		-

* Výroba na objednávku



STREŠNÁ KRYTINA
KJG ŠABLÓNA
A DOPLNKY

Detail strešnej krytiny KJG ŠABLÓNA



STREŠNÁ KRYTINA ŠTVOREC

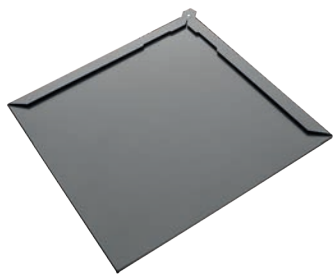

Menovitá veľkosť		350 x 350
TM	Testa di Moro	040589 *
AN	Antracit	040435 *
IC	Intenzívna čierna	040466 *
OC	Oceľovo červená	040534 *
MH	Medeno hnedá	040480 *
SB	Šedo biela	040572 *
BH	Bielo hliníková	040459 *
PS	Prachovo šedá	040558 *
MM	Metalická medená	040503 *
BHT	Bielo hliníková tmavá	113078 *
MZ	Machovo zelená	040527 *
MOT	Tmavo modrá	040510 *
TZ	Trávovo zelená	040602 *
Balenie v ks		25
Balenie v ks		450

* Výroba na objednávku

STREŠNÁ KRYTINA TROJUHLNÍK



Menovitá veľkosť		350 x 350
TM	Testa di Moro	040947 *
AN	Antracit	040794 *
IC	Intenzívna čierna	040824 *
OC	Oceľovo červená	040893 *
MH	Medeno hnedá	040848 *
SB	Šedo biela	040930 *
BH	Bielo hliníková	040817 *
PS	Prachovo šedá	040916 *
MM	Metalická medená	040862 *
BHT	Bielo hliníková tmavá	113061 *
MZ	Machovo zelená	040886 *
MOT	Tmavo modrá	040879 *
TZ	Trávovo zelená	040961 *
Balenie v ks		25
Balenie v ks		450

* Výroba na objednávku



STREŠNÝ KRYTINOVÝ HREBENÁČ

Menovitá veľkosť		150
Dĺžka v mm		670
TM	Testa di Moro	040763 *
AN	Antracit	040619 *
IC	Intenzívna čierna	040640 *
OC	Oceľovo červená	040718 *
MH	Medeno hnedá	040664 *
SB	Šedo biela	040756 *
BH	Bielo hliníková	040633 *
PS	Prachovo šedá	040732 *
MM	Metalická medená	040688 *
BHT	Bielo hliníková tmavá	113085 *
MZ	Machovo zelená	040701 *
MOT	Tmavo modrá	040695 *
TZ	Trávovo zelená	040787 *
Balenie v ks		10
Balenie v ks		–

* Výroba na objednávku





STREŠNÁ KRYTINA ŠTVOREC MATT

Menovitá veľkosť		350 x 350
ANM	Antracit	040442 *
TMM	Testa di Moro	040596 *
ICM	Intenzívna čierna	040473 *
MHM	Medeno hnedá	040497 *
OCM	Oceľovo červená	040541 *
PSM	Prachovo šedá	040565 *
Balenie v ks		25
Balenie v ks		450

* Výroba na objednávku



STREŠNÁ KRYTINA TROJUHOLNÍK MATT

Menovitá veľkosť		350 x 350
ANM	Antracit	040800 *
TMM	Testa di Moro	040954 *
ICM	Intenzívna čierna	040831 *
MHM	Medeno hnedá	040855 *
OCM	Oceľovo červená	040909 *
PSM	Prachovo šedá	040923 *
Balenie v ks		25
Balenie v ks		450

* Výroba na objednávku



STREŠNÝ KRYTINOVÝ HREBENÁČ MATT

Menovitá veľkosť		150
Dĺžka v mm		670
ANM	Antracit	040626 *
TMM	Testa di Moro	040770 *
ICM	Intenzívna čierna	040657 *
MHM	Medeno hnedá	040671 *
OCM	Oceľovo červená	040725 *
PSM	Prachovo šedá	040749 *
Balenie v ks		10
Balenie v ks		-

* Výroba na objednávku



STREŠNÁ KRYTINA ŠTVOREC STUCCO



Menovitá veľkosť		350 x 350
ANS	Antracit	098252 *
TMS	Testa di Moro	141743 *
ICS	Intenzívna čierna	098269 *
OCS	Oceľovo červená	041074 *
MHS	Medeno hnedá	102447 *
Balenie v ks		25
Balenie v ks		450

* Výroba na objednávku

STREŠNÁ KRYTINA TROJUHLNÍK STUCCO



Menovitá veľkosť		350 x 350
ANS	Antracit	141804 *
TMS	Testa di Moro	141842 *
ICS	Intenzívna čierna	141811 *
OCS	Oceľovo červená	141835 *
MHS	Medeno hnedá	141828 *
Balenie v ks		25
Balenie v ks		450

* Výroba na objednávku

STREŠNÝ KRYTINOVÝ HREBENÁČ STUCCO



Menovitá veľkosť		150
Dĺžka v mm		670
ANS	Antracit	141750 *
TMS	Testa di Moro	141798 *
ICS	Intenzívna čierna	141767 *
OCS	Oceľovo červená	141781 *
MHS	Medeno hnedá	141774 *
Balenie v ks		10
Balenie v ks		-

* Výroba na objednávku

STREŠNÁ KRYTINA
KJG ŠABLÓNA
A DOPLNKY





TERRAN® – Strešná krytina

■ TERRAN® – škridly	210
■ TERRAN® – betónové doplnky	211

Technické a informačné pomôcky

■ Informácie pre strešnú krytinu TERRAN®	214
--	-----



Výhody strešnej krytiny TERRAN®

Strešná krytina TERRAN® je kvalitná betónová škridla určená pre strešné plochy s minimálnym **sklonom 14°**. Vyznačuje sa vysokou pevnosťou, dlhou životnosťou a nadčasovým vzhľadom, vďaka čomu je vhodná najmä pre **obytné domy, verejné a historické budovy**.

Škridla TERRAN® je dostupná v rôznych **tvoroch, farebných odtieňoch a povrchových úpravách**, čo umožňuje jednoduché prispôbenie architektonickému štýlu stavby. Vysoká kvalita použitých materiálov a moderné výrobné technológie zabezpečujú **odolnosť voči poveternostným vplyvom**, UV žiareniu aj mechanickému poškodeniu.

Strešná krytina TERRAN® predstavuje **spoľahlivé a osvedčené riešenie** pre všetkých, ktorí uprednostňujú tradičný vzhľad, vysokú kvalitu a dlhodobú hodnotu strechy.



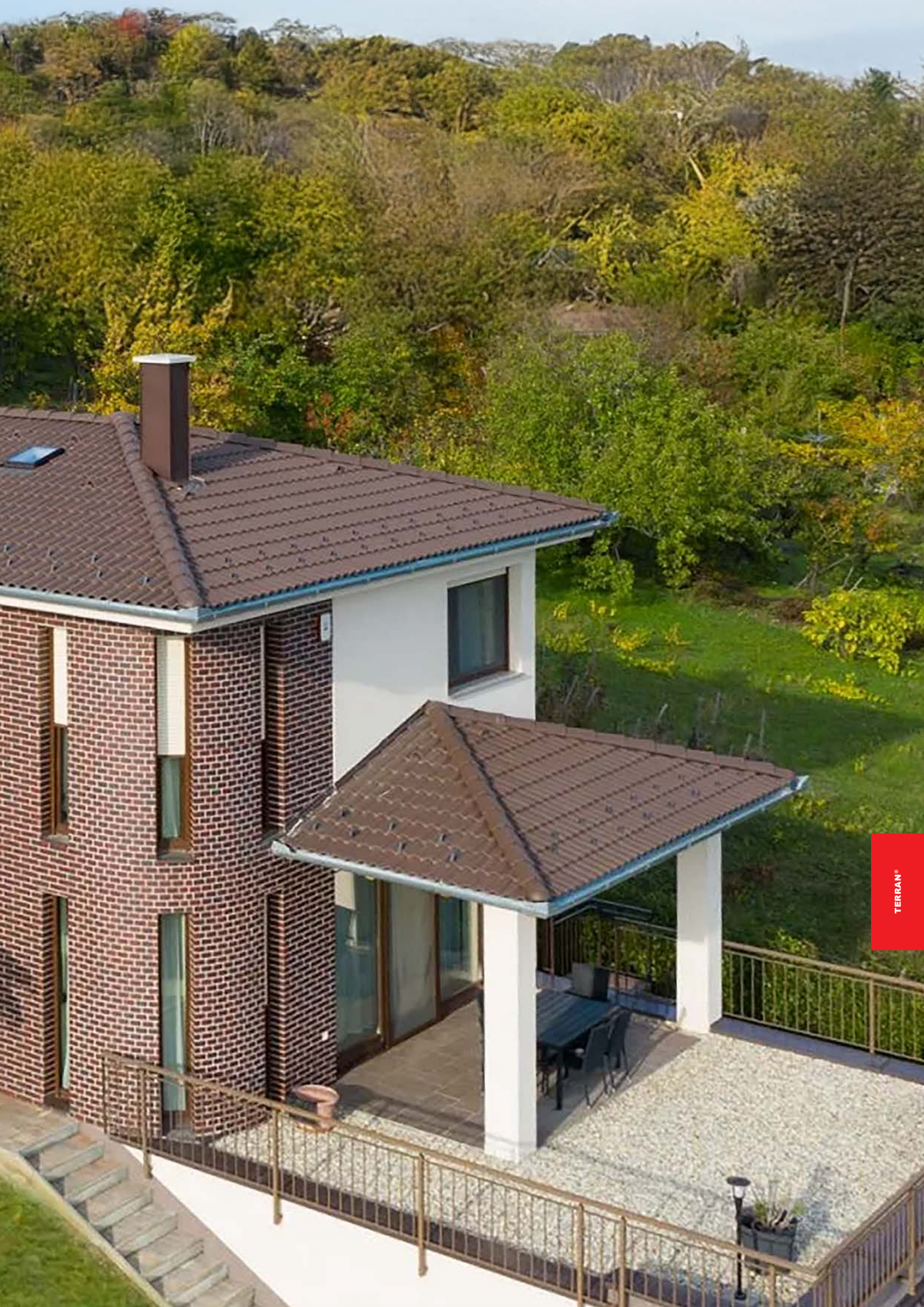

TERRAN®



ZÁKLADNÁ ŠKRIDLA DANUBIA



Menovitá veľkosť v mm	330 x 420	
AN	Antracit – INOVA	107428
CA	Carbon – EVO	107824
IC	Intenzívna čierna – INOVA	107503
MO	Mocca – EVO	108067
TS	Tmavo sivá – INOVA	149503
TH	Tmavo hnedá – INOVA	107664
Balenie v ks		1
Balenie v ks		252

ŠKRIDLA POLOVIČNÁ DANUBIA



Menovitá veľkosť v mm	150 x 420	
AN	Antracit – INOVA	107411
CA	Carbon – EVO	107817
IC	Intenzívna čierna – INOVA	107497
MO	Mocca – EVO	108050
TS	Tmavo sivá – INOVA	149497
TH	Tmavo hnedá – INOVA	107657
Balenie v ks		1
Balenie v ks		168

ŠKRIDLA ODVETRÁVACIA DANUBIA

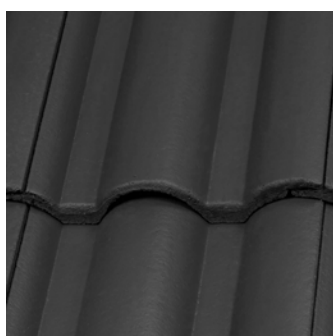

Menovitá veľkosť v mm	300 x 420	
AN	Antracit – INOVA	107404
CA	Carbon – EVO	107800
IC	Intenzívna čierna – INOVA	107480
MO	Mocca – EVO	108043
TS	Tmavo sivá – INOVA	149480
TH	Tmavo hnedá – INOVA	107640
Balenie v ks		1
Balenie v ks		126



ŠKRIDLA KRAJOVÁ PRAVÁ DANUBIA



Menovitá veľkosť v mm		350 x 420
AN	Antracit – INOVA	107398
CA	Carbon – EVO	107794
IC	Intenzívna čierna – INOVA	107473
MO	Mocca – EVO	108036
TS	Tmavo sivá – INOVA	149473
TH	Tmavo hnedá – INOVA	107633
Balenie v ks		1
Balenie v ks		28

ŠKRIDLA KRAJOVÁ ĽAVÁ DANUBIA



Menovitá veľkosť v mm		350 x 420
AN	Antracit – INOVA	107381
CA	Carbon – EVO	107787
IC	Intenzívna čierna – INOVA	107466
MO	Mocca – EVO	108029
TS	Tmavo sivá – INOVA	149466
TH	Tmavo hnedá – INOVA	107626
Balenie v ks		1
Balenie v ks		28

HREBENÁČ DANUBIA



Menovitá veľkosť v mm		250/230 x 420
AN	Antracit – INOVA	107350
CA	Carbon – EVO	107756
IC	Intenzívna čierna – INOVA	107435
MO	Mocca – EVO	107992
TS	Tmavo sivá – INOVA	149428
TH	Tmavo hnedá – INOVA	107596
Balenie v ks		1
Balenie v ks		128



HREBENÁČ ZAČIATOČNÝ A KONEČNÝ DANUBIA



Menovitá veľkosť v mm		240/225 x 370
AN	Antracit – INOVA	107374
CA	Carbon – EVO	107770
IC	Intenzívna čierna – INOVA	107459
MO	Mocca – EVO	108012
TS	Tmavo sivá – INOVA	149459
TH	Tmavo hnedá – INOVA	107619
Balenie v ks		1
Balenie v ks		64

HREBENÁČ Y DANUBIA



Menovitá veľkosť v mm		320 x 360
AN	Antracit – INOVA	107367
CA	Carbon – EVO	107763
IC	Intenzívna čierna – INOVA	107442
MO	Mocca – EVO	108005
TS	Tmavo sivá – INOVA	149442
TH	Tmavo hnedá – INOVA	107602
Balenie v ks		1
Balenie v ks		32

HREBENÁČ X DANUBIA



Menovitá veľkosť v mm		508 x 508
AN	Antracit – INOVA	103093 *
CA	Carbon – EVO	103291 *
IC	Intenzívna čierna – INOVA	103130 *
MO	Mocca – EVO	103413 *
TS	Tmavo sivá – INOVA	149435 *
TH	Tmavo hnedá – INOVA	103215 *
Balenie v ks		1
Balenie v ks		16

* Výroba na objednávku



TERRAN®

Text



TECHNICKÉ A INFORMAČNÉ POMÔCKY



**Technické a informačné pomôcky**

■ Materiály KJG	216
■ Odporúčané rozmery odkvapového systému KJG	217
■ Technické údaje polkruhového odkvapového systému KJG	218
■ Technické údaje hranatého odkvapového systému KJG	219
■ Montáž polkruhového odkvapového systému KJG	220
■ Strešné sklony	232
■ Tvary striech a vikierov	233
■ Technické detaily strešnej krytiny UNI	234
■ Manipulácia so strešnou krytinou KJG	240
■ Veľkostné tabuľky klampiarskeho oblečenia Engelbert Strauss	242
■ Miesto pre silné myšlienky	245



Hmotnosť kovov pre dané hrúbky

Materiál	0,50 mm	0,55 mm	0,60 mm	0,65 mm	0,70 mm	0,80 mm	1,00 mm	1,50 mm
Pozink	3,93 kg/m ²	4,32 kg/m ²	4,71 kg/m ²	5,10 kg/m ²	5,50 kg/m ²	6,28 kg/m ²	7,86 kg/m ²	11,79 kg/m ²
Pozink lakovaný	3,93 kg/m ²	4,32 kg/m ²	4,71 kg/m ²	5,10 kg/m ²	5,50 kg/m ²	6,28 kg/m ²	7,86 kg/m ²	11,79 kg/m ²
Hliník	1,35 kg/m ²	1,49 kg/m ²	1,62 kg/m ²	1,75 kg/m ²	1,89 kg/m ²	2,16 kg/m ²	2,70 kg/m ²	4,05 kg/m ²
Hliník lakovaný	1,35 kg/m ²	1,49 kg/m ²	1,62 kg/m ²	1,75 kg/m ²	1,89 kg/m ²	2,16 kg/m ²	2,70 kg/m ²	4,05 kg/m ²
Titán-zinok	3,60 kg/m ²	3,96 kg/m ²	4,32 kg/m ²	4,68 kg/m ²	5,04 kg/m ²	5,76 kg/m ²	7,20 kg/m ²	10,80 kg/m ²
Titán-zinok Patina	3,60 kg/m ²	3,96 kg/m ²	4,32 kg/m ²	4,68 kg/m ²	5,04 kg/m ²	5,76 kg/m ²	7,20 kg/m ²	10,80 kg/m ²
Meď	4,46 kg/m ²	4,90 kg/m ²	5,35 kg/m ²	5,80 kg/m ²	6,25 kg/m ²	7,14 kg/m ²	8,93 kg/m ²	13,39 kg/m ²
Meď Patina	4,46 kg/m ²	4,90 kg/m ²	5,35 kg/m ²	5,80 kg/m ²	6,25 kg/m ²	7,14 kg/m ²	8,93 kg/m ²	13,39 kg/m ²
Nerez	3,95 kg/m ²	4,34 kg/m ²	4,74 kg/m ²	5,13 kg/m ²	5,53 kg/m ²	6,32 kg/m ²	7,90 kg/m ²	11,85 kg/m ²

Hmotnosti sa vzťahujú na 1 m² plechu

Materiálová tepelná rozťažnosť použitých kovov

Teplota	10 °C	20 °C	30 °C	40 °C	50 °C	60 °C	70 °C	80 °C	90 °C	100 °C
Pozink	0,12 mm/m	0,24 mm/m	0,36 mm/m	0,48 mm/m	0,60 mm/m	0,72 mm/m	0,84 mm/m	0,96 mm/m	1,08 mm/m	1,20 mm/m
Pozink lakovaný	0,12 mm/m	0,24 mm/m	0,36 mm/m	0,48 mm/m	0,60 mm/m	0,72 mm/m	0,84 mm/m	0,96 mm/m	1,08 mm/m	1,20 mm/m
Hliník	0,24 mm/m	0,48 mm/m	0,72 mm/m	0,96 mm/m	1,20 mm/m	1,44 mm/m	1,68 mm/m	1,92 mm/m	2,16 mm/m	2,40 mm/m
Hliník lakovaný	0,24 mm/m	0,48 mm/m	0,72 mm/m	0,96 mm/m	1,20 mm/m	1,44 mm/m	1,68 mm/m	1,92 mm/m	2,16 mm/m	2,40 mm/m
Titán-zinok	0,22 mm/m	0,44 mm/m	0,66 mm/m	0,88 mm/m	1,10 mm/m	1,32 mm/m	1,54 mm/m	1,76 mm/m	1,98 mm/m	2,20 mm/m
Titán-zinok Patina	0,22 mm/m	0,44 mm/m	0,66 mm/m	0,88 mm/m	1,10 mm/m	1,32 mm/m	1,54 mm/m	1,76 mm/m	1,98 mm/m	2,20 mm/m
Meď	0,17 mm/m	0,34 mm/m	0,51 mm/m	0,68 mm/m	0,85 mm/m	1,02 mm/m	1,19 mm/m	1,36 mm/m	1,53 mm/m	1,70 mm/m
Meď Patina	0,17 mm/m	0,34 mm/m	0,51 mm/m	0,68 mm/m	0,85 mm/m	1,02 mm/m	1,19 mm/m	1,36 mm/m	1,53 mm/m	1,70 mm/m
Nerez	0,16 mm/m	0,32 mm/m	0,48 mm/m	0,64 mm/m	0,80 mm/m	0,96 mm/m	1,12 mm/m	1,28 mm/m	1,44 mm/m	1,60 mm/m

Materiálová rozťažnosť je udávaná v milimetroch na meter, teplota je v stupňoch Celzia

Kovy, ktoré môžeš spolu stavebne použiť



Materiál	Pozink	Pozink lakovaný	Hliník	Hliník lakovaný	Titán-zinok	Titán-zinok Patina	Meď	Meď Patina	Nerez
Pozink	✓	✓	✓	✓	✓	✓	✗	✗	✓
Pozink lakovaný	✓	✓	✓	✓	✓	✓	✗	✗	✓
Hliník	✓	✓	✓	✓	✓	✓	✗	✗	✓
Hliník lakovaný	✓	✓	✓	✓	✓	✓	✗	✗	✓
Titán-zinok	✓	✓	✓	✓	✓	✓	✗	✗	✓
Titán-zinok Patina	✓	✓	✓	✓	✓	✓	✗	✗	✓
Meď	✗	✗	✗	✗	✗	✗	✓	✓	✓
Meď Patina	✗	✗	✗	✗	✗	✗	✓	✓	✓
Nerez	✓	✓	✓	✓	✓	✓	✓	✓	✓

✓ = spojenie možné

✗ = spojenie nie je možné



Tabuľka na zistenie veľkosti zvodových rúr a strešných žľabov, v závislosti na pôdorysnej veľkosti odvodňovanej strešnej plochy.

 Pôdorysná plocha strechy v m ²	 Zvodová rúra Ø	 Strešný žľab
0 – 37	60	200
37 – 83	80	250, 280
83 – 150	100	280, 333
150 – 243	120	333, 400
243 – 443	150	400, 500

Maximálna pôdorysná plocha strechy určená k odvodneniu pripadajúca na jednu zvodovú rúru umiestnenú na konci spádu žľabu. Umiestnením zvodovej rúry v strede strešného žľabu (centrálne) sa zväčší účinnosť o 60%. Ak nestačí na danú plochu jedna zvodová rúra, zvýši sa počet zvodových rúr na danom strešnom žľabe.

Nomogram na zistenie veľkosti zvodových rúr a strešných žľabov, v závislosti na pôdorysnej veľkosti odvodňovanej strešnej plochy.

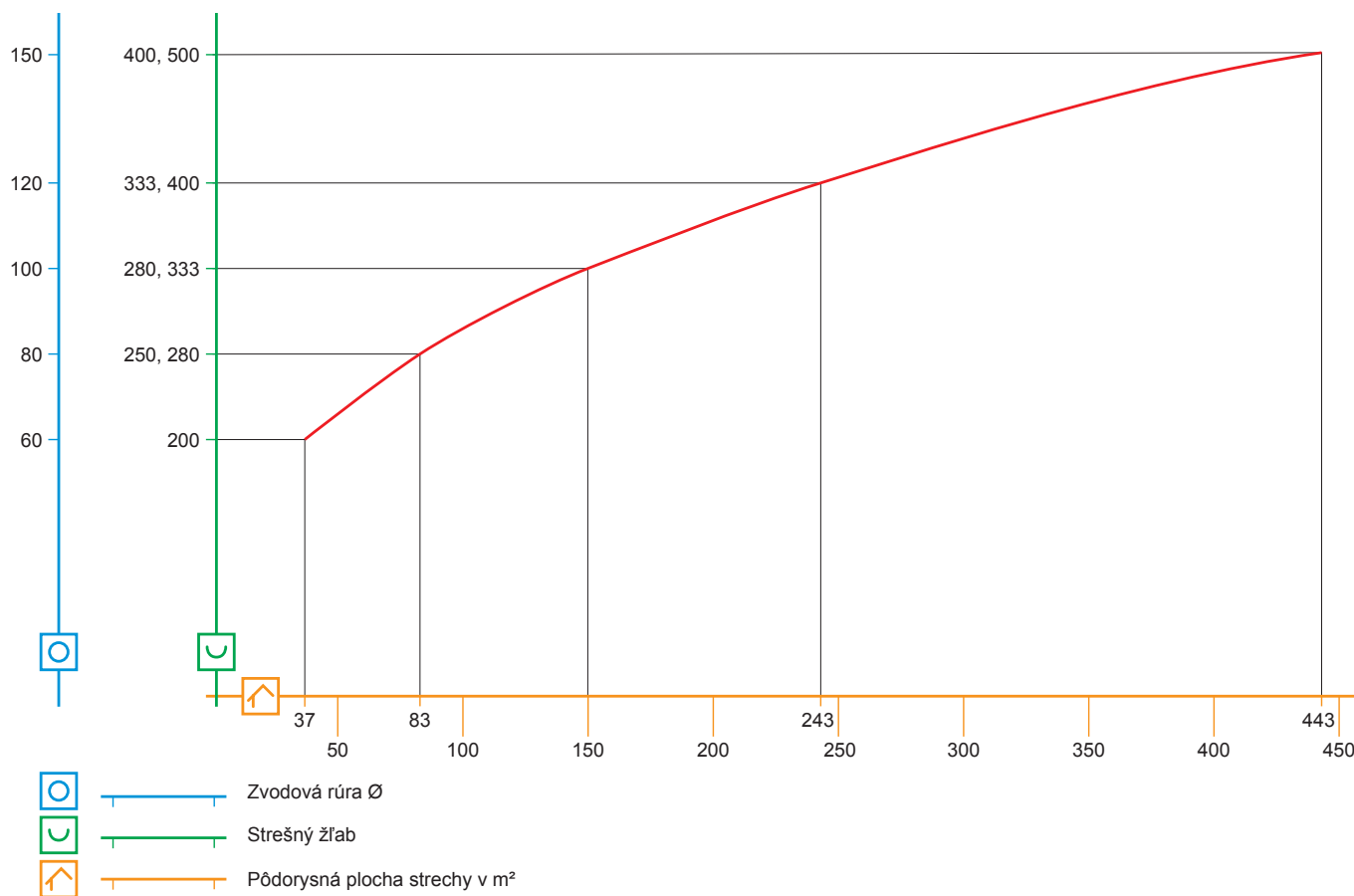

Základy pre dimenzovanie sú definované v DIN 1986. V grafe je znázornené zjednodušené stanovenie potrebných veľkostí zvodových rúr v závislosti na odvodňovaní pôdorysnej plochy strechy.

TECHNICKÉ
A INFORMACNÉ
POMÔCKY



S MATERIÁLOM ZAOBCHÁDZAJTE ZODPOVEDNE A PRECÍZNE

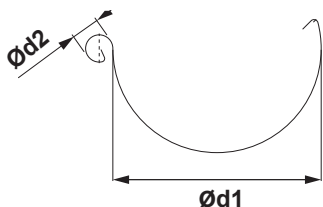

ROZMERY STREŠNÝCH ŽLABOV

(rozmery a rozmerové tolerancie podľa EN 612)

Rozvinutá šírka (mm)	200	250	280	333	400	500
Ød1	80	105	127	153	192	250
Ød2	16	18	18	20	22	22

VNÚTORNÝ FALZ

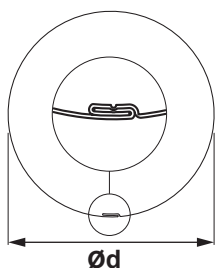

ROZMERY STREŠNÝCH ZVODOV

(rozmery a rozmerové tolerancie podľa EN 612)

Rozmery	60	80	100	120	150
Menovitá veľkosť Ød (mm)	60	80	100	120	150

ZVÁRANÉ TIG

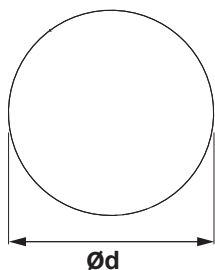

ROZMERY STREŠNÝCH ZVODOV

(rozmery a rozmerové tolerancie podľa EN 612)

Rozmery	60	80	100	120
Menovitá veľkosť Ød (mm)	60	80	100	120

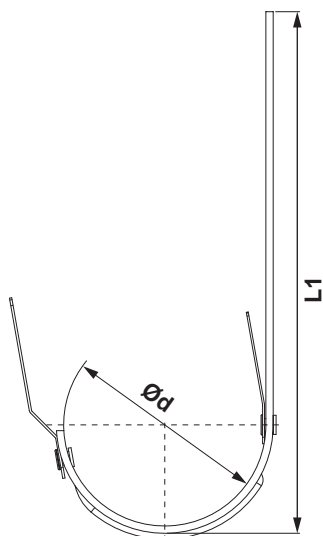

ROZMERY STREŠNÝCH HÁKOV

(rozmery a rozmerové tolerancie podľa EN 612)

Rozmery (mm)	L1	Ød
200	290	80
250	310	105
280	345	127
333 – 510	345	153
333 – 550	385	153
333 – 610	445	153
400	400	192



S MATERIÁLOM ZAOBCHÁDZAJTE ZODPOVEDNE A PRECÍZNE

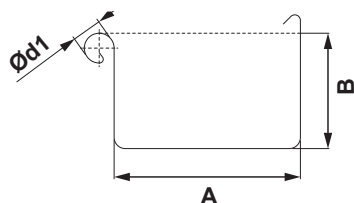

ROZMERY STREŠNÝCH ŽLABOV

(rozmery a rozmerové tolerancie podľa EN 612)

Rozvinutá šírka (mm)	200	250	333	400	500
A	70	85	120	150	200
B	42	55	75	90	110
Ød1	16	18	20	22	22

VNÚTORNÝ FALZ

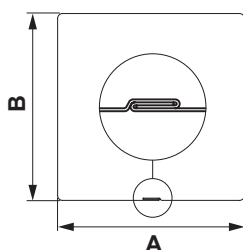

ROZMERY STREŠNÝCH ZVODOV

(rozmery a rozmerové tolerancie podľa EN 612)

Rozmery	80 x 80	100 x 100	120 x 120	150 x 150
Menovitá veľkosť (mm)	80	100	120	150

ZVÁRANÉ TIG

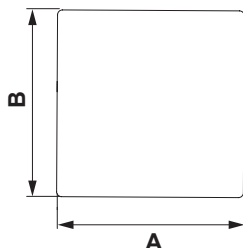

ROZMERY STREŠNÝCH ZVODOV

(rozmery a rozmerové tolerancie podľa EN 612)

Rozmery	80 x 80	100 x 100
Menovitá veľkosť (mm)	80	100

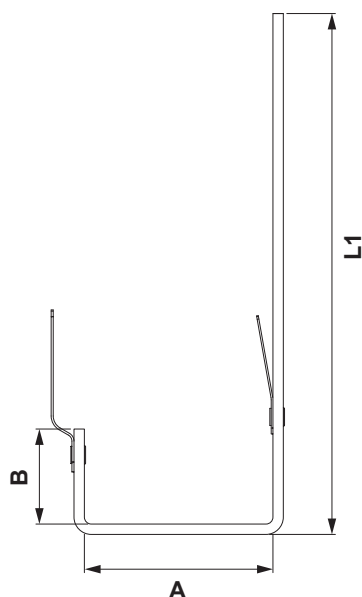

ROZMERY STREŠNÝCH HÁKOV

(rozmery a rozmerové tolerancie podľa EN 612)

Rozmery (mm)	L1	A	B
200	275	72	28
250	302	87	38
333	351	123	55
400	384	153	68
500	355	202	88



NÁRADIE

Vyberte si podľa účelu montáže vhodné náradie.

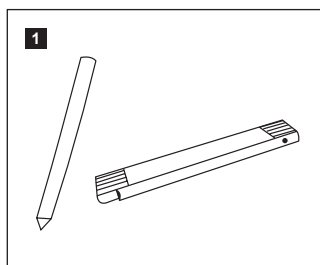

1 Klampiarska ceruzka a skladací meter

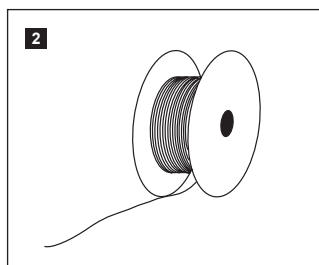

2 Klampiarska šnúra

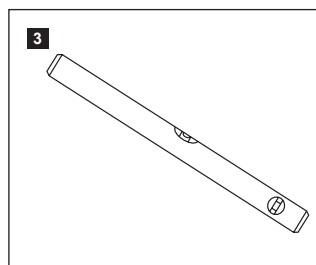

3 Vodováha

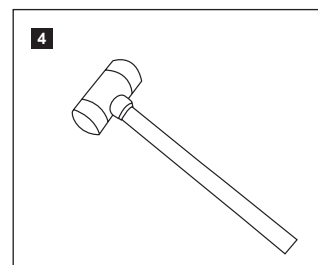

4 Gumové kladivo

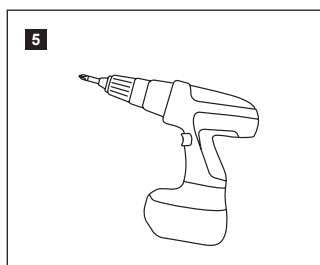

5 Aku skrutkovač

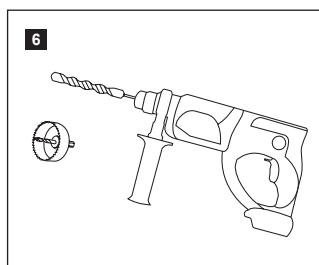

6 Vrtáčka

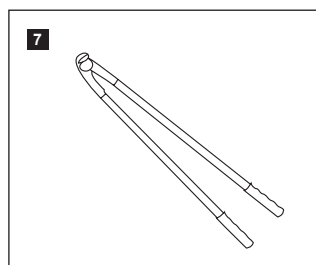

7 Kliešte na ohýbanie strešných žlabových nákov

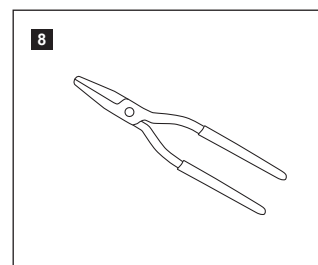

8 Kliešte ploché hladká čelusť

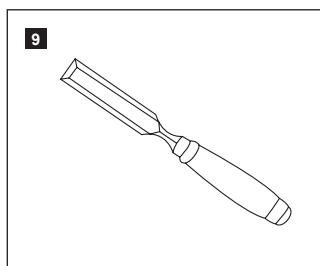

9 Diáto

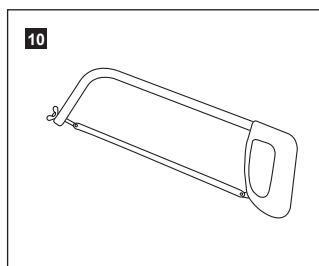

10 Pilka na železo a drevo

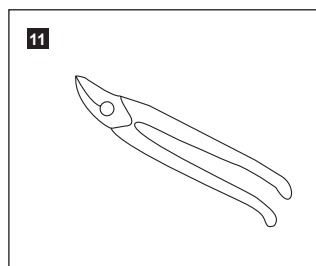

11 Nožnice na plech

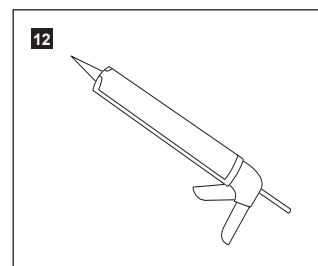

12 Vytlačacia pištoľ na kartuše

KOREČNÝ SPREJ A LAK

Pri malých škrabancoch použite korečný sprej alebo lak.

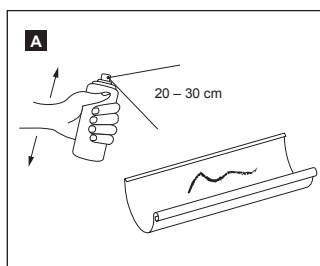

KOREČNÝ SPREJ KJG®

- 1 Očistite podklad
- 2 Sprej naozaj dôkladne pretrepte
- 3 Striekajte zo vzdialenosti 20 – 30 cm rovnomerne tenké vrstvy

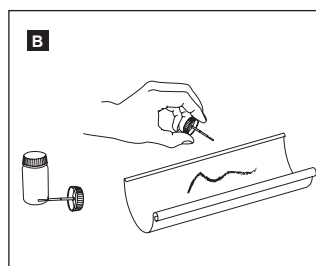

KOREČNÝ LAK KJG®

- 1 Očistite podklad
- 2 Flaštičku so štetcom skutočne dôkladne pretrepte
- 3 Opatrne naneste korečný lak



A ŽĽABOVÉ ČELO POLKRUHOVÉ

Určené k falzovaniu.

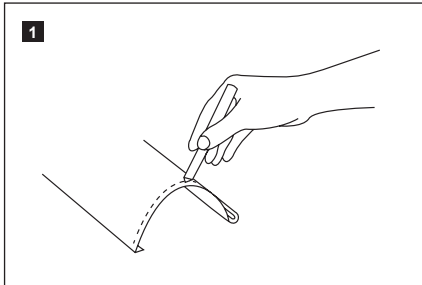

1 Od konca žlabu namerajte cca 5 mm a označte.

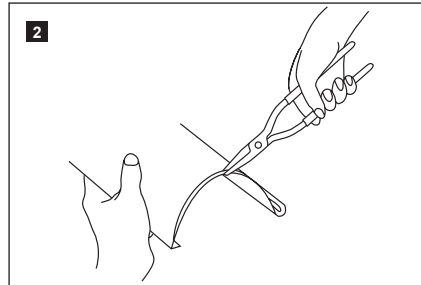

2 Po celej dĺžke značky cca 5 mm od okraja ohnite kliešťami.

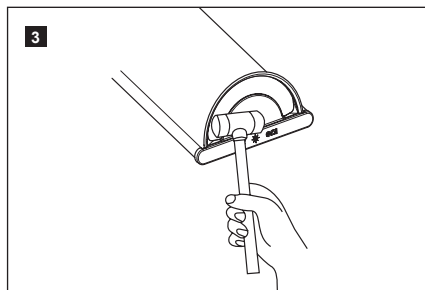
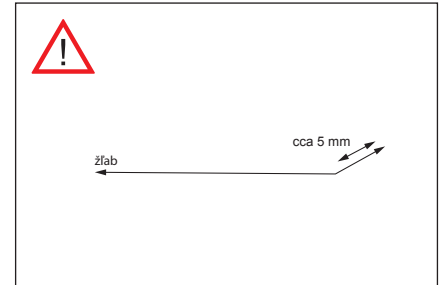

3 Nasuňte žlabové čelo a po celom obvode ho poklepom narazte na žlab.

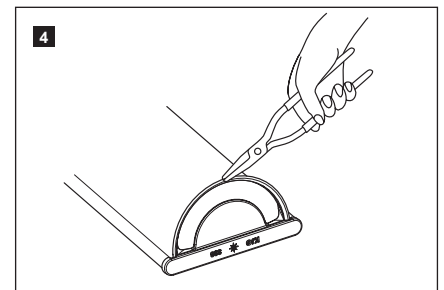
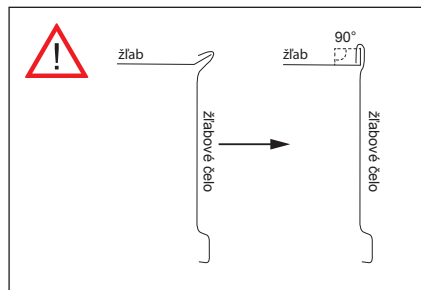

4 Uzavríte jemne falz plochými kliešťami. Pozor: nepoškriabte farbu!

B ŽĽABOVÉ ČELO S TESNIACOU GUMOU POLKRUHOVÉ

Určené k ľahkému nasunutiu.

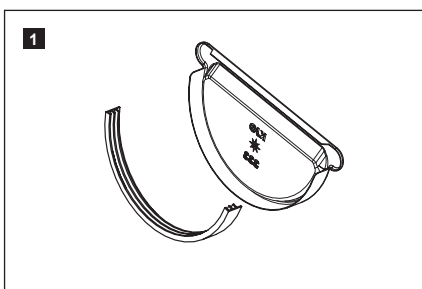

1 Vložte gumové tesnenie. Dbajte na správny smer vloženia: pozri vyobrazenie. Iba takto je zaistená správnosť spoja.

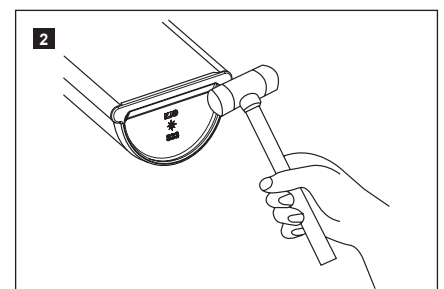
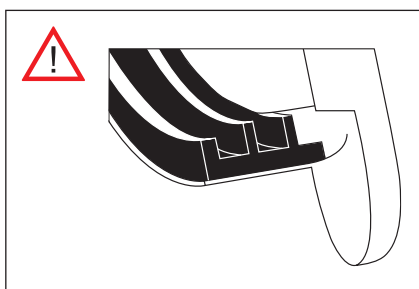

2 Nasadíte čelo na žlab a ľahkým poklepom ho narazte na žlab.



STREŠNÝ ŽĽABOVÝ HÁK POLKRUHOVÝ

Klampske riešenie pre montáž na latovanie.

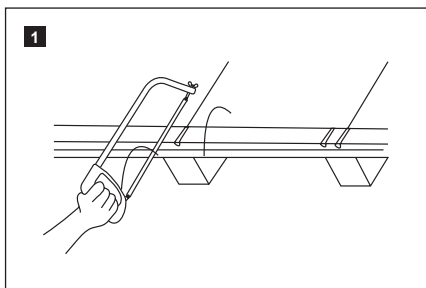

Podľa rozostupu jednotlivých krokiev vyrežte drážky pre žľabový hák.

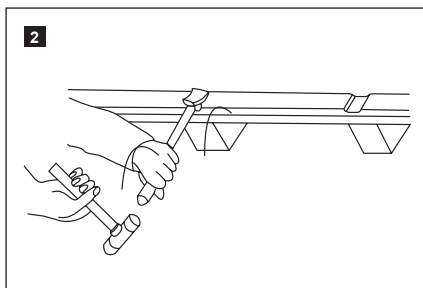

Drážku pre žľabový hák vysekajte alebo vyfrézujte.

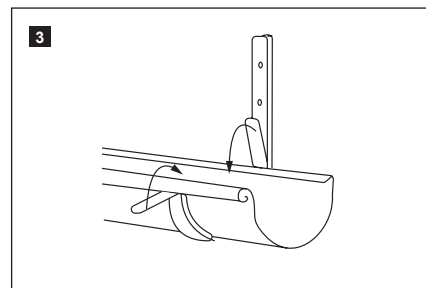

Krajové žľabové háky A a C nasadíte na konce žľabov tak, aby presadali a ohniete šprintne žľabových hákov. Žľab následne znovu vyberte zo žľabového háku a pritom držte šprintne zatvorené.

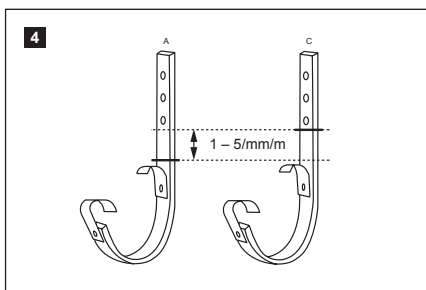

Podľa sklonu (1 – 5 mm/m) vyznačiť na háku A a C najvyšší a najnižší bod, aby sa určil bod ohybu.

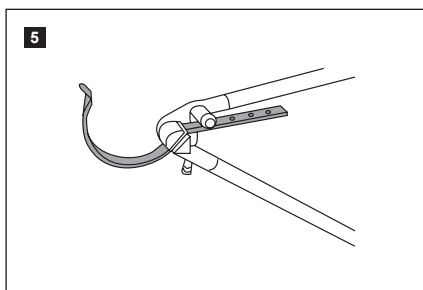

Kliešťami na ohýbanie hákov ohniete vonkajšie žľabové háky A a C vo vyznačených bodoch.

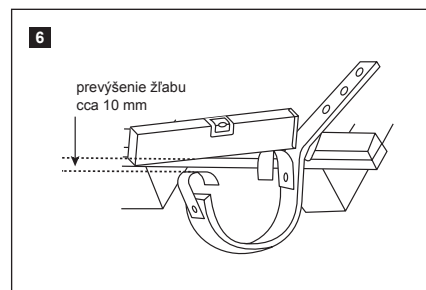

Skontrolovať, či je dodržané prevýšenie žľabu cca 10 mm.

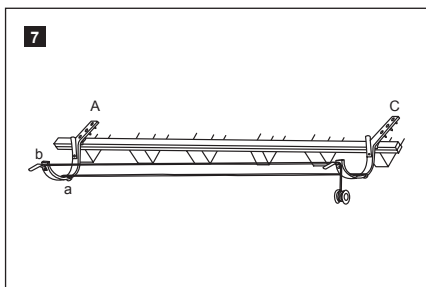

Prvý žľabový hák (A) namontujte do pripravenej drážky v najnižšom bode a posledný žľabový hák (C) v najvyššom bode. Medzi oboma žľabovými hákmi natiahnite šnúru a napnite ju.

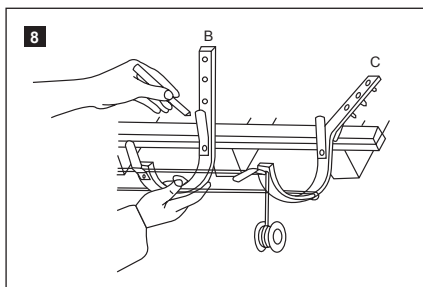

Žľabové háky (B) vyrovnajte medzi šnúrami, označte bod ohybu, ohniete žľabový hák a namontujte do drážok.

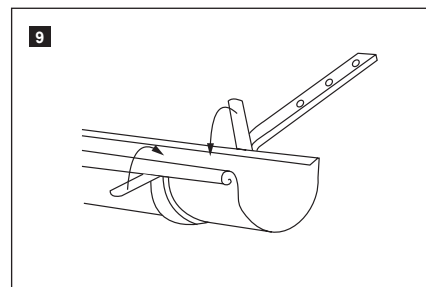

Odstráňte šnúru, vložte žľab a zafixujte ho ohnutím oboch šprintných háku (najprv predné šprintne, potom zadné).

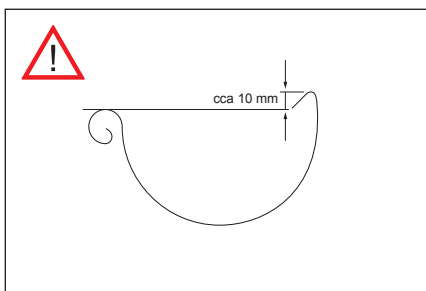

PREVÝŠENIE STREŠNÉHO ŽĽABU

Prevýšenie strešného žľabu umožňuje odtok nahromadenej dažďovej vody cez prednú hranu žľabu.

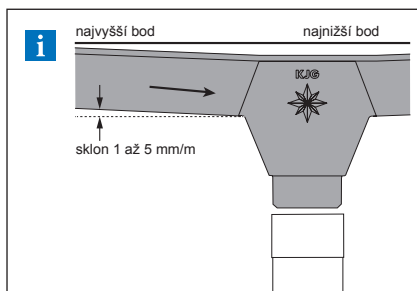

SKLON

Strešný žľabový hák montujte so sklonom 1 až 5 mm/m.



STREŠNÝ ŽĽABOVÝ HÁK KROKVA POLKRUHOVÝ

Určený pre montáž na čelné uchytenie na zvislej doske.

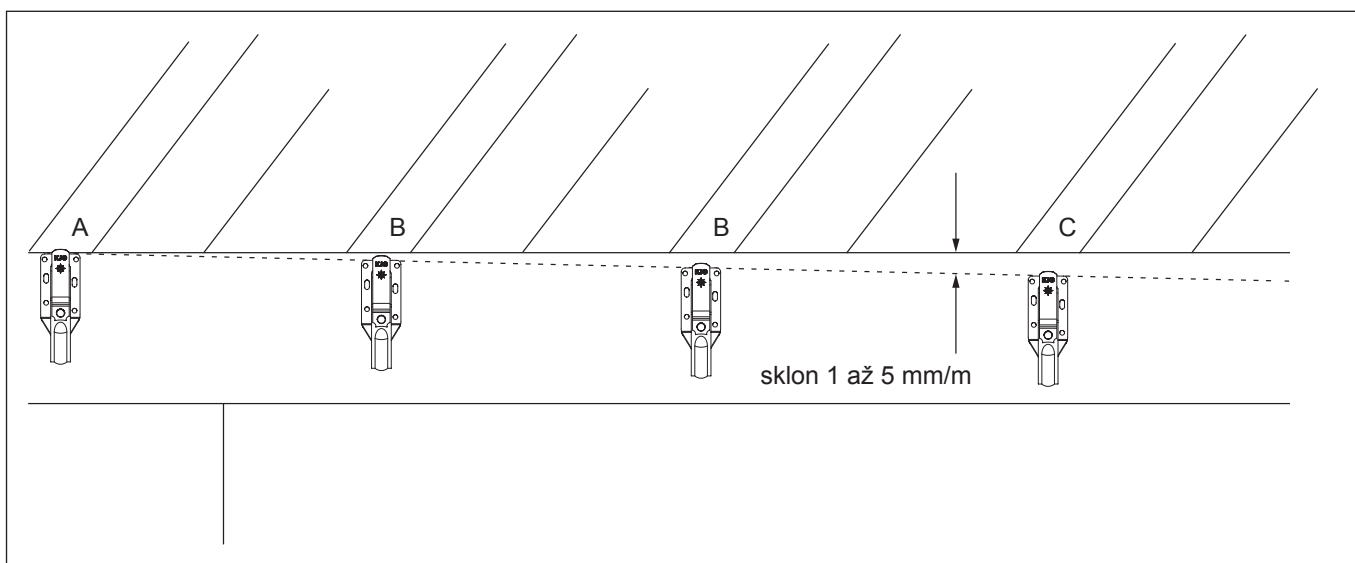
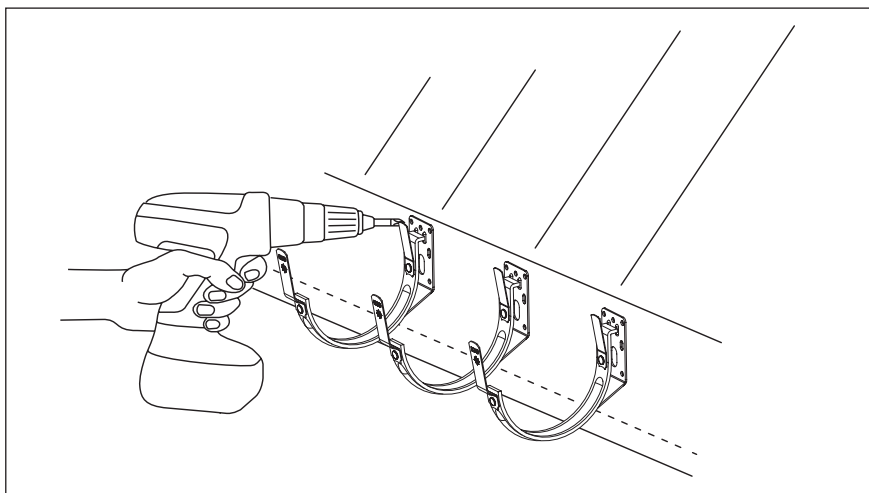
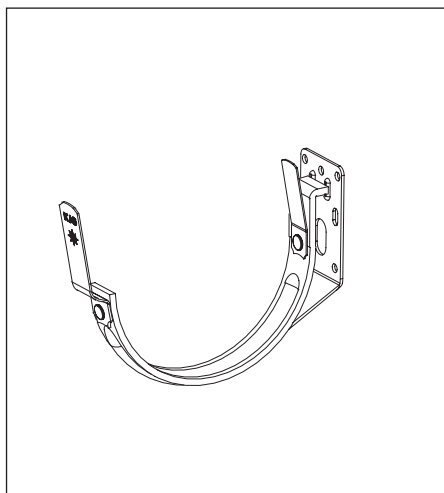

- 1** Prvý (A) a posledný (C) hák na čelnú montáž upevnite v rozstupoch podľa krokiev. Dbajte na sklon 1 až 5 mm/m!
- 2** Napnite šnúru medzi hákmi na čelnú montáž (A, C) a vyrovnajte podľa šnúry jednotlivé háky tak, aby bol zaistený správny sklon. Háky pre čelnú montáž namontujte podľa rozstupu krokiev.
- 3** Odstráňte šnúru a vložte žlab.
- 4** Ohnutím oboch šprintní (najskôr predné šprintne, potom zadné šprintne) zafixujte žlab v hákoch pre čelnú montáž.



ROZPÍNAVOSŤ

Dĺžková rozťažnosť spôsobuje rozpínanie a zmršťovanie materiálov pri rozdielnych teplotách.

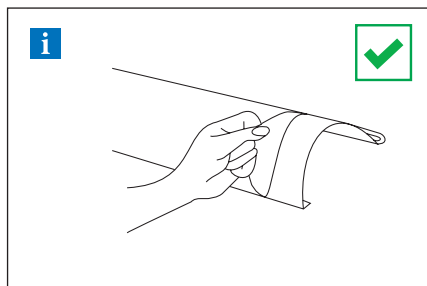

! Pred montážou žľabov a zvodov odstráňte ochrannú fóliu!

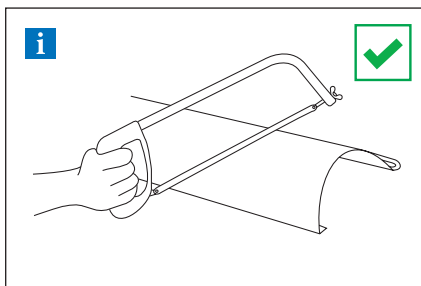

! Na krátenie žľabu musí byť použitá píla!

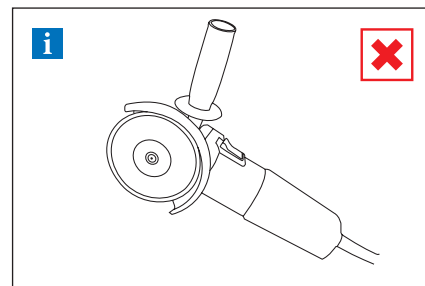

! Nesmie byť použitá brúska!

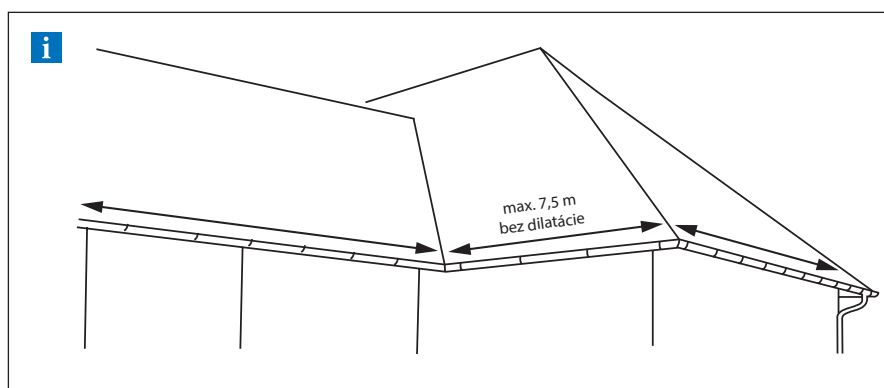

MAXIMÁLNA DĹŽKA STRANY

Maximálna dĺžka strany strechy pre správne vyrovnanie dĺžkovej rozťažnosti: 15 m.
Pre rozostupy rohov platia vždy polovičné dĺžky.

MATERIÁLOVÁ ROZŤAŽNOSŤ

Informácie o tepelných rozťažnostiach jednotlivých materiálov, nájdete na strane 216.

MOŽNOSTI SPOJOV STREŠNÝCH ŽĽABOV POLKRUHOVÝCH

Možnosti spojov ktoré môžu byť použité na vyrovnanie dĺžkovej rozťažnosti jednotlivých materiálov

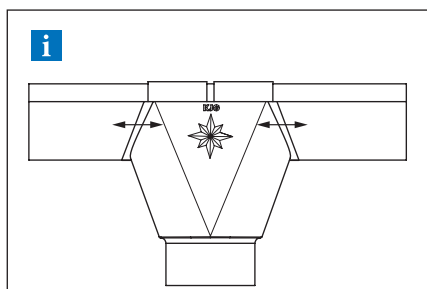

**VOĽNÉ SPOJENIE
ŽĽABOV V KOTLIKU**
Presah žľabov: 80 mm

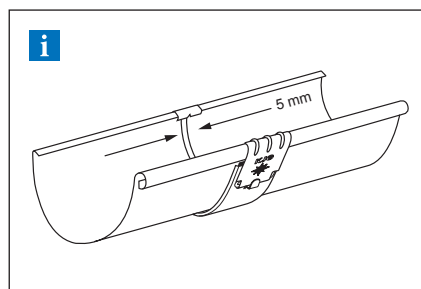

**SPOJKA
STREŠNÉHO
ŽĽABU**

Spojka strešného žľabu a 5 mm rozstupom medzi žľabmi slúži ako dilatácia.



DILATÁCIE

Dilatácia je flexibilný pomocník pri tepelnej rozťažnosti, ktorú spôsobuje variabilita vonkajších podmienok.

DILATAČNÝ ŽĽAB

Príklad montáže: Podokvapový žľab o rozvinutej šírke do 500 mm. Dilatačný žľab musí byť namontovaný v rozostupe 15 m. Pre vonkajší roh a začiatok žľabu platí polovica štandardnej hodnoty: maximálne 7,5 m. Pre vnútorný roh platí štvrtina štandardnej hodnoty: maximálne 3,75 m. Pre ostatné materiály a rozmery: pozri tabuľku nižšie. Rohy sa vždy počítajú ako pevné body.

DILATAČNÝ ŽĽAB

Rozvinutá šírka žľabu	Hliník	Pozink, Titán-zinok, Meď, Nerez
< 500	12	15
> 500	8	10

DILATAČNÝ PÁS

Vnútroiná inštalácia: na žľaby uchytené bez lepenia na podklad, strechy s neštandardným profilom a oplechovania muriva

DILATAČNÝ PÁS

Rozvinutá šírka žľabu	Hliník	Pozink, Titán-zinok, Meď, Nerez
< 500	8	10
> 500	6	8

Pre vonkajší roh alebo začiatok žľabu platí polovica štandardnej hodnoty. Pre vnútorný roh platí jedna štvrtina štandardnej hodnoty.

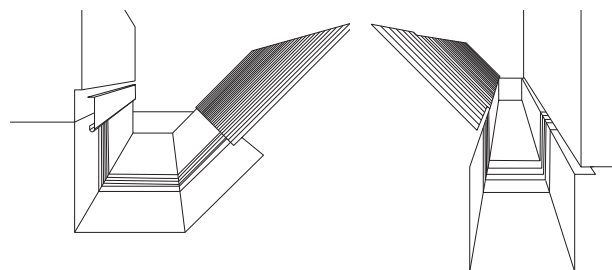
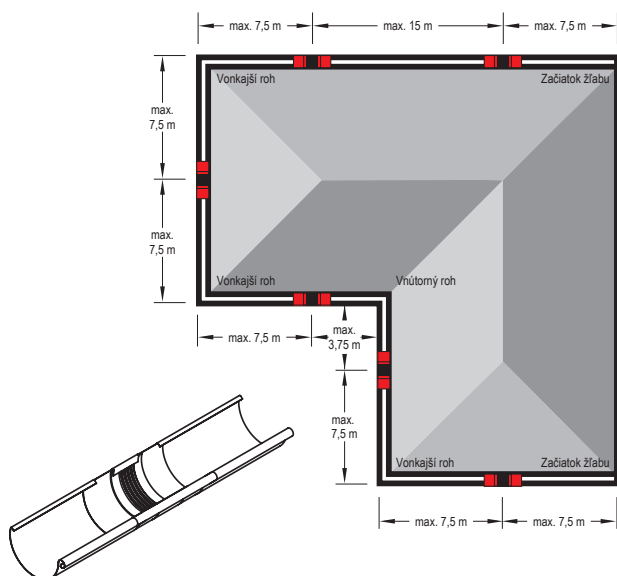

Poznámka k montáži dilatačného žľabu.

Pri montáži pomocou spájkovania najprv stredný gumový diel prekryte mokrou handričkou (aby nedošlo k prestupu tepla do stredného gumového dielu). Musí sa dodržať minimálna vzdialenosť 6 cm od strednej gumovej časti. V každom prípade sa treba vyhýbať kontaktu gumeného dielu s otvoreným plameňom.

Poznámka k montáži dilatačného pásu.

Pri ohýbaní a montáži dilatačných prvkov sa uistite, že:

- Ohýbacie čeluste majú rádius minimálne 2 mm.
- Pre hrúbku plechu od 1 mm musí byť dodržaný polomer ohybu minimálne 5 mm.
- Ohýbacie čeluste musia byť pri ohýbaní nastavené na hrúbku strednej gumovej časti 3 až 4 mm, aby sa zabránilo strihaciemu efektu – poškodeniu gumeného dielu.
- Gumová stredná časť nesmie byť počas ohýbania stlačená alebo poškodená. Preto by mal byť použitý hliníkový plechový pás 2 až 5 mm (hrubý) ohnutý tak, aby mohol byť pripevnený ako ochrana na ohýbacie čeluste. Tým sa dosiahne väčší polomer ohybu a zabráni sa porušeniu gumovej strednej časti.



A

LEPENIE

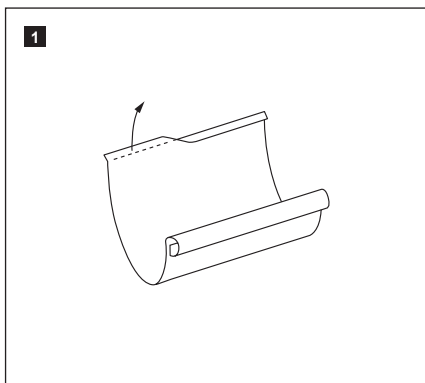

1 Vyhnite plochými kliešťami spätnú vodnú drážku.

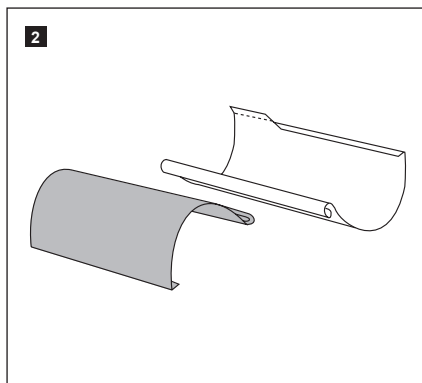

2 Priložte k sebe žľaby návalkami (presah cca 80 mm).

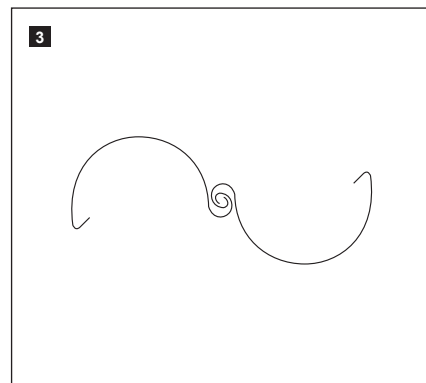

3 Oba žľaby spojte naváľkami.

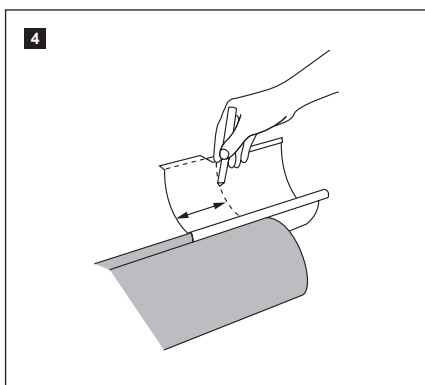

4 Zaisťte dostatočný presah žľabov a vyznačte ho.

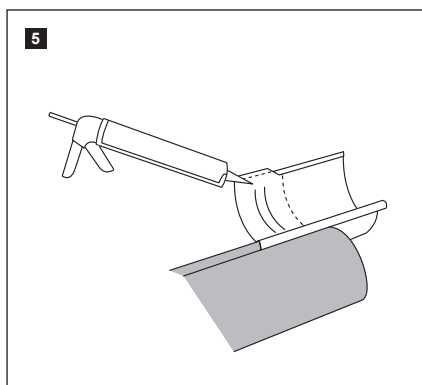

5 Naneste na čistú a suchú plochu žľabu (označená oblasť) v dvoch radoch špeciálny klampiarsky tmel SCH-SPENGLER 390 (v min. šírke 8 mm).

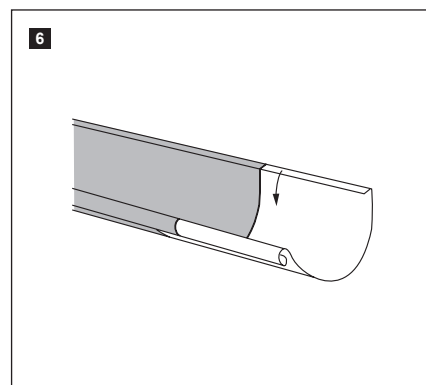

6 Priložte žľaby k sebe a ohnite späť plochými kliešťami spätnú vodnú drážku.



B

SPOJKA STREŠNÉHO ŽĽABU

Spojka žľabu s poistkou pre žľaby s rozmerom podľa normy EN 612

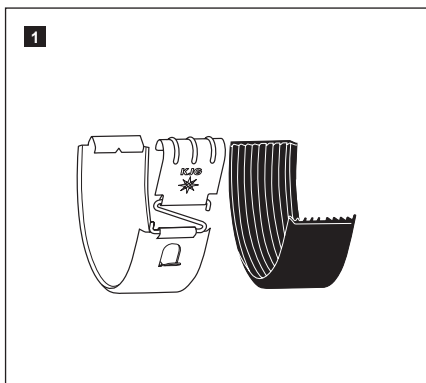

Otvorte poistku na žľabovej spojke.

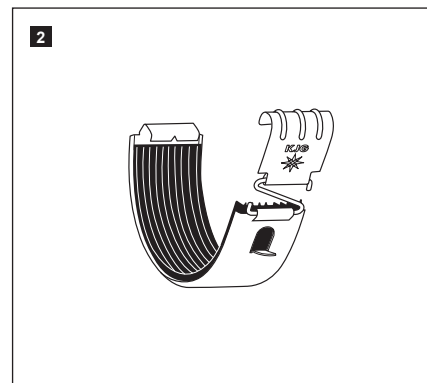
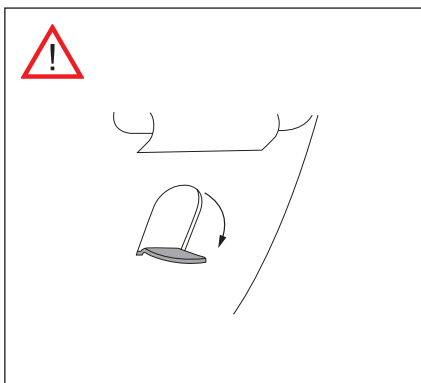

Gumové tesnenie vlepte cca 3 mm pod vykrojenie a na prednej časti nechajte ľahko presahovať.

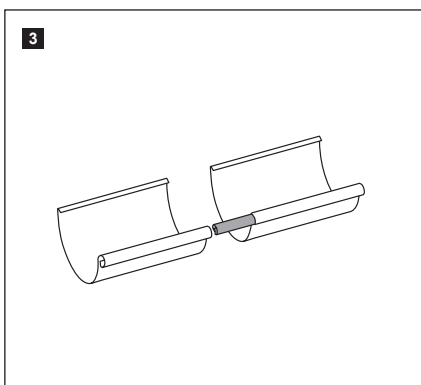
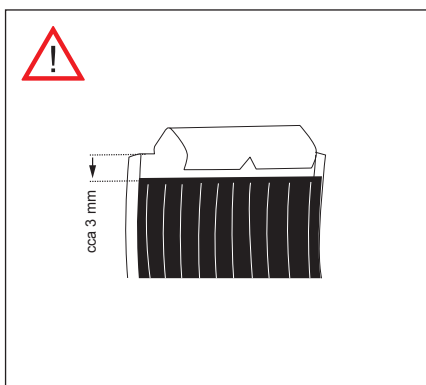

Spojku návalky nasuňte až k vyznačenému bodu (pri opravách nie je nutné). Medzi žľaby nechajte pre ich správnu dilatáciu medzeru 5 mm.

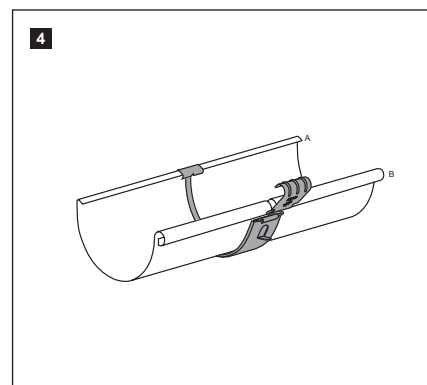

Žľabovú spojku najskôr zaháknite cez spätnú vodnú drážku (A), potom zľahka ťahajte dole a dopredu smerom k návalke (B).

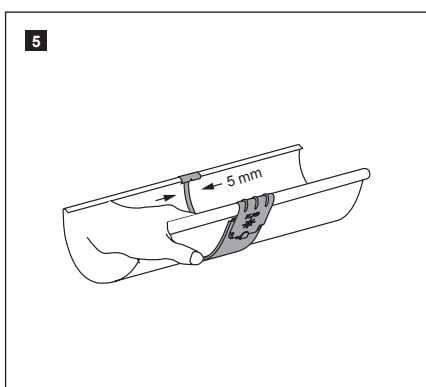

S ľahkým protitlakom na vnútornej strane zaháknite spojku cez návalku a zaklapnite (počuteľné cvaknutie!). Uzavrite poistku.



A

JEDNODUCHÁ MONTÁŽ KOTLÍKA POLKRUHOVÉHO



1 Umiestnite kotlík na žlab. Vpravo a vľavo obkreslite kotlík na žlab.

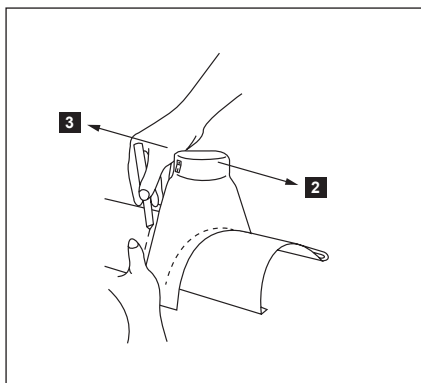

2 Kotlík posuňte o 20 mm na obe strany a opäť obkreslite.

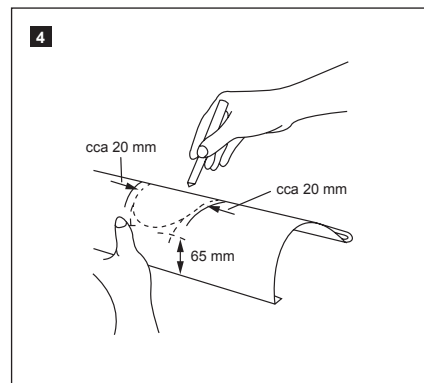

3 Od okraja žlabu odmerajte 65 mm a miesto vyznačte. Vytvorte obrys kruhu totožný s vnútorným obrysom kotlíka (viď obrázok).

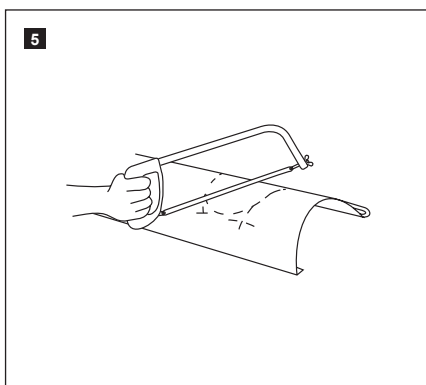

4 Narežte uprostred pílkou na kov.

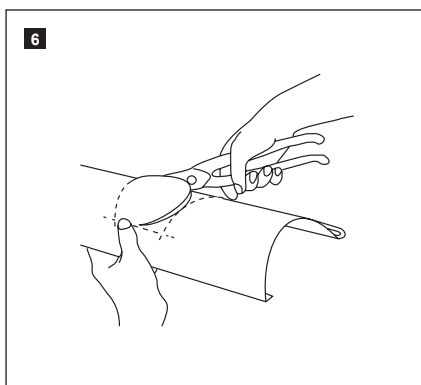

5 Nožnicami na plech vystrihnete otvor.

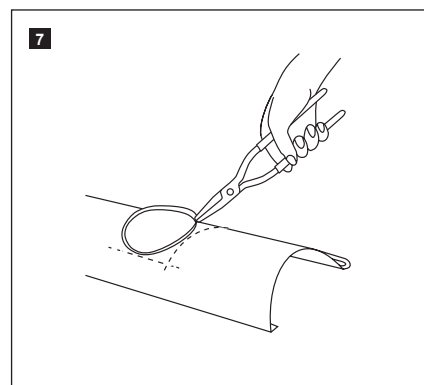

6 Ohnite kliešťami hrany smerom hore a olemujte.

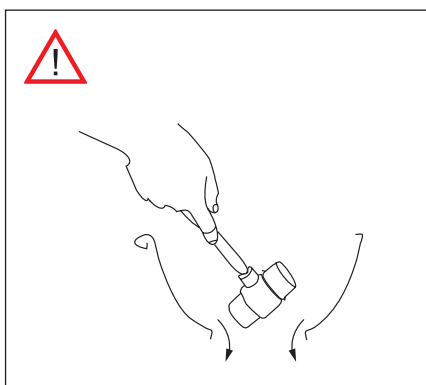

7 Okraje otvoru vo vnútri žlabu olemujte gumovým kladivom.

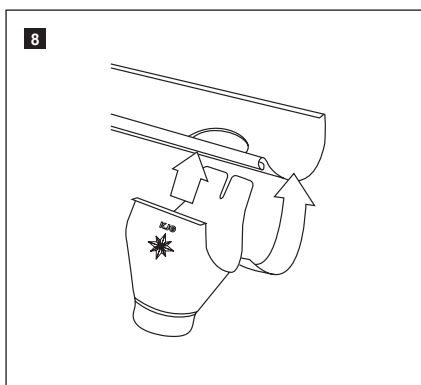

8 Kotlík zaháknite tak, aby sa kryli otvory v žlabe a kotlíku.

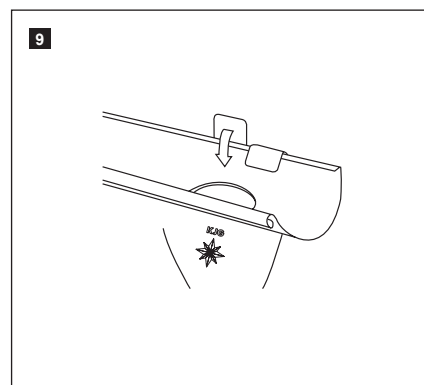

9 Kotlík pevne pripevnite k žlabu.



B

MONTÁŽ KOTLÍKA POLKRUHOVÉHO

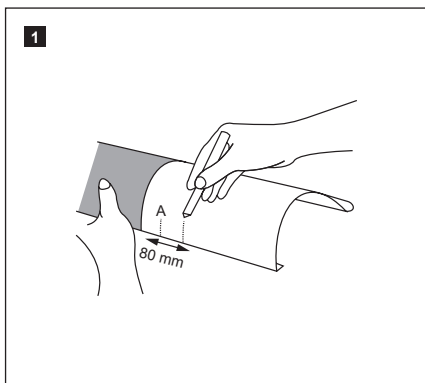

1 Žľaby zasunúte 80 mm do seba, pozor: nepoužívať žiadne lepidlo! Na hornom žľabe označte 40 mm (A, stredovo k značke 80 mm).

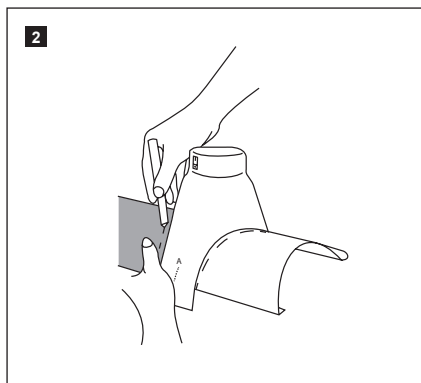

2 Kotlík priložiť stredovo k 40 mm označenie (A). Vpravo a vľavo kotlík obkresliť na žľabe.

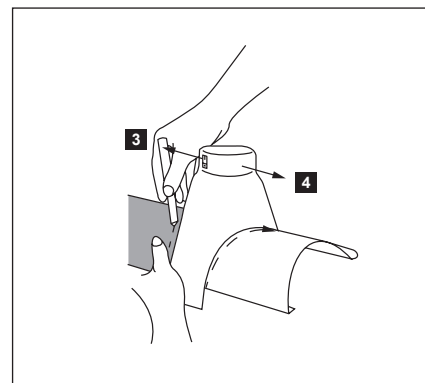

3 Od označenia namerajte 20 mm a posuňte smerom dovnútra (vľavo a vpravo). Od hrany žľabu odmerajte hore 65 mm a miesto označte. Spojte s vnútorným vyznačením kotlíka do kruhu.

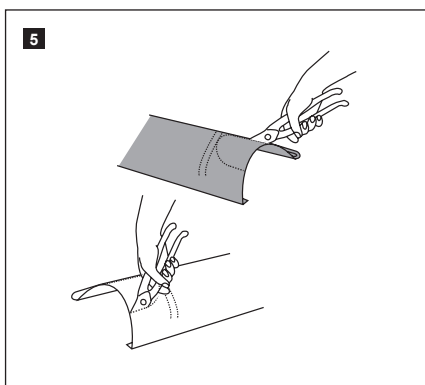

4 Vzniknuté polkruhy vystrihnúť nožnicami na plech na oboch žľaboch (doplňte polkruh na druhom žľabe).

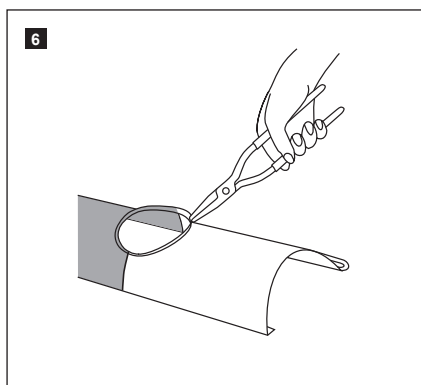

5 Žľaby znovu zasunúť spolu s presahom 80 mm. Kliešťami hrany ohnúť.

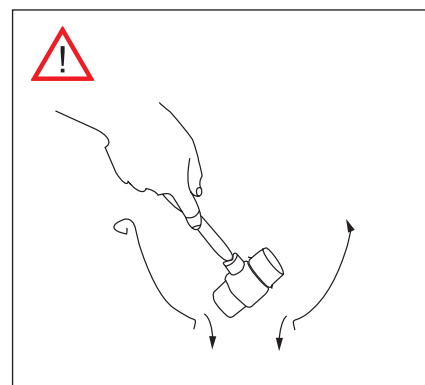

6 Okraje otvoru vo vnútri žľabu olemujúte gumovým kladivom.

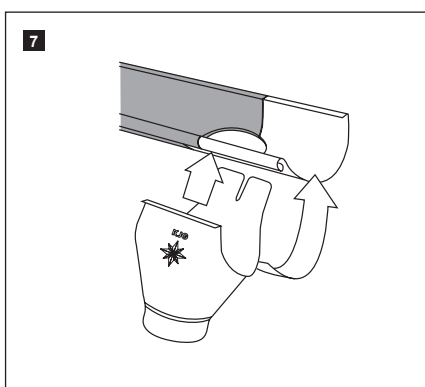

7 Kotlík zaveste na stred strešného žľabu.

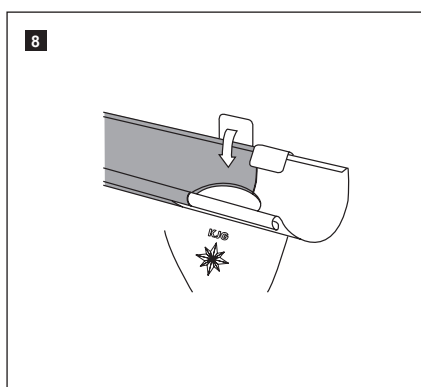

8 Kotlík pevne pripievňte k strešnému žľabu.



A

MONTÁŽ NA FASÁDU

Kotlík zberný excentrický

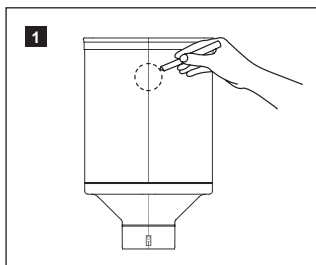

1 Vytvorte otvor: zmerajte priemer otvoru a vyznačte ho na príslušnej strane zberného kotlíka.

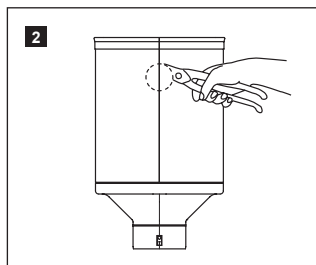

2 Nožnicami na plech vystrihnite otvor.

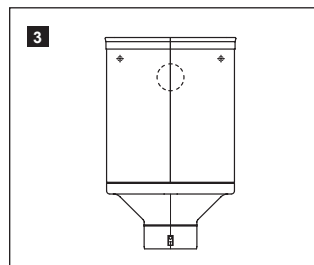

3 Vyznačte otvory na upevnenie (min. 20 mm od okraja) a vyvŕtajte otvory.

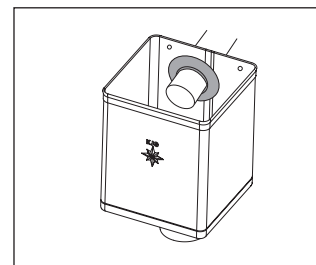

Zberný kotlík upevnite vhodným spojovacím materiálom. Tip: Upevniť EPDM tesniaca guma zberného kotlíka.

B

MONTÁŽ NA ŽĽAB

Kotlík zberný

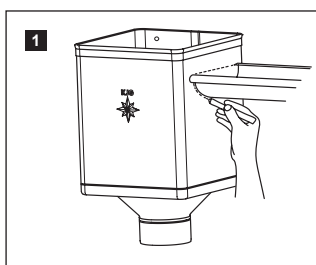

1 Priložte zberný kotlík k žľabu v požadovanej výške a zvonku obkreslite otvor pre žľab.

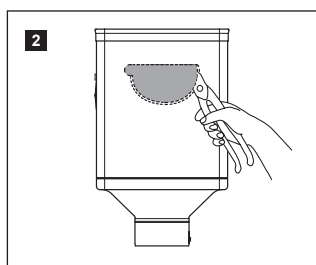

2 Na vytvorenie otvoru zmenšite dolné naznačenie žľabu o 5 mm. Vzniknutý vonkajší výrez (sivá plocha na obrázku) vystrihnite nožnicami.

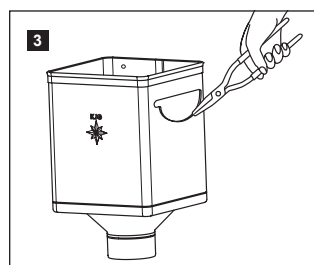

3 Spodnú hranu otvoru vyhnite nožnicami smerom von (viď obrázok). Zopakujte jednotlivé kroky aj pre druhú stranu zberného kotlíka: vyznačte, vyrežte, vyhnite hranu.

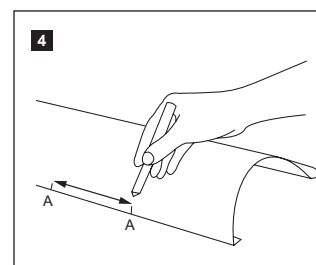

4 Pripravte otvor na žľabe: vyznačte na žľabe na požadovanom mieste šírku zberného kotlíka.

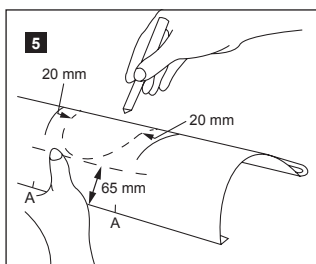

5 Označte 65 mm od okraja žľabu a obojstranne 20 mm vo vnútri zberného kotlíka (A). Jednotlivé značky spojte.

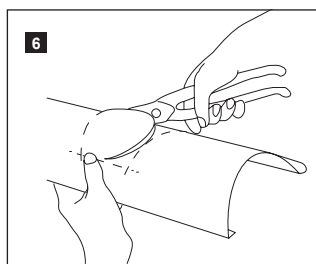

6 Nožnicami na plech vystrihnite otvor.

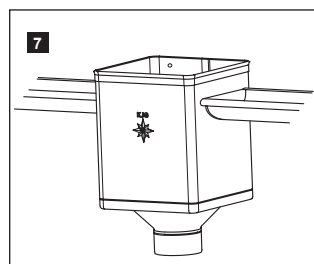

7 Žľab vsuňte do zberného kotlíka, následne zberný kotlík a žľab zaveste do hákov.

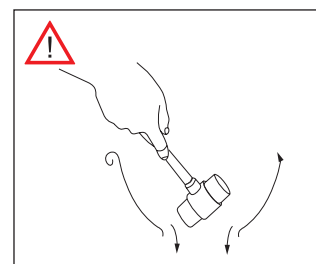

Okraje otvoru vo vnútri žľabu olemujte gumovým kladivom.



PRÍKLADY POUŽITIA POLKRUHOVÉHO ODKVAPOVÉHO SYSTÉMU KJG

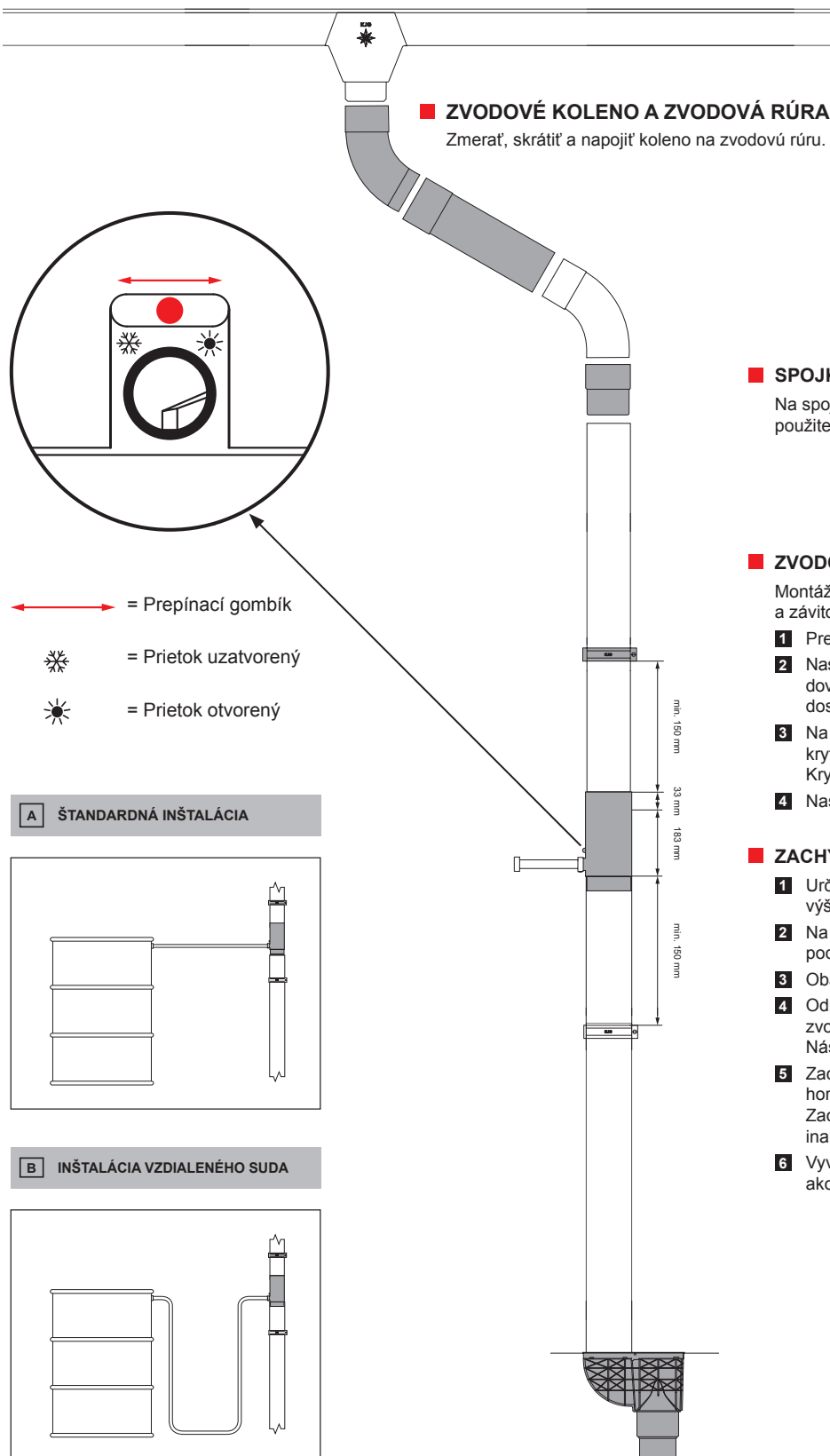

ZVODOVÉ KOLENO A ZVODOVÁ RÚRA
Zmerať, skrátiť a napojiť koleno na zvodovú rúru.

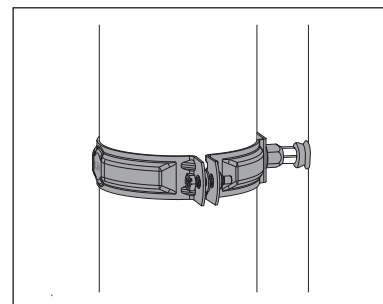

Zvodová objímka M10. Montáž na príklade plnej tehly (bez termických požiadaviek)

SPOJKA ZVODOVEJ RÚRY

Na spojenie odrezaných zvodových rúr použite spojku zvodovej rúry.

ZVODOVÁ OBJÍMKA M10

Montáž s použitím hmoždinky s lamelou M10 a závitového hrotu TORX M10.

- 1 Predvrtajte otvor s priemerom 10 mm.
- 2 Nasadiť hmoždinku. Pokiaľ je diera príliš plytká, dovŕťajte ju. Hmoždinku neskracujte, spoj by nebol dostatočne pevný.
- 3 Na závitový hrot TORX M10 nasadte gumovú krytku hrotu objímky a zaskrutkujte ho. Krytka tesní vyvŕtaný otvor.
- 4 Naskrutkujte objímku s maticou M10.

ZACHYTÁVAČ VODY S HADICOU A GOMBÍKOM

- 1 Určite miesto pre nádobu: horná čiara označuje výšku nádoby, hladina vody je označená vlnkou.
- 2 Na montáž zachytávača vody: zrežte zvodovú rúru podľa uvedených čiar (viď obrázok).
- 3 Oba konce zvodových rúr odihlite.
- 4 Odnímateľný horný diel nasadte na horný diel zvodovej rúry a posuňte. Následne nasadte spodný diel.
- 5 Zachytávač vody nasadte do spodnej zvodovej rúry, horný diel zachytávača vody posuňte dole. Zachytávač vody v žiadnom prípade pevne nefixujte, inak by nebolo možné jeho čistenie.
- 6 Vyvŕťajte otvor do nádoby v rovnakej výške ako je výška samočinného odvádzачa.

- ← = Prepínací gombík
- ❄ = Prietok uzatvorený
- ☀ = Prietok otvorený

A ŠTANDARDNÁ INŠTALÁCIA

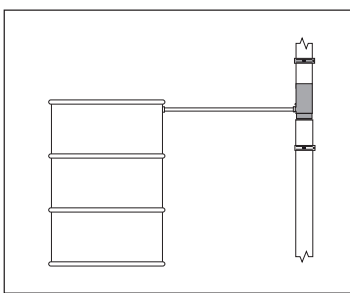

B INŠTALÁCIA VZDIALENÉHO SUDA

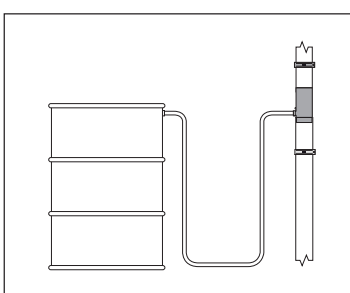

TECHNICKÉ
A INFORMÁCNE
POMÔCKY



Strešné sklony

Minimálny sklon strechy	od 3°	8°	10°	od 12°	14°	15°	16°	17°	22°	25°
KJG UNI 1			●							
KJG UNI 2			●							
KJG TR 18 strešný < 7 m dĺžka krokvy bez priečných spojov		●								
KJG TR 18 strešný 7 – 12 m dĺžka krokvy						●				
KJG TR 35 strešný < 7 m dĺžka krokvy bez priečných spojov		●								
KJG TR 35 strešný 7 – 12 m dĺžka krokvy						●				
KJG falcovaná šablóna 28x28									●	
KJG falcovaná šablóna 35x35 < 7 m dĺžka krokvy				●						
KJG falcovaná šablóna 35x35 7 – 12 m dĺžka krokvy					●					
KJG falcovaná šablóna 35x35 > 12 m dĺžka krokvy							●			
KJG CLICK 25 < 7 m dĺžka krokvy		●								
KJG CLICK 25 7 – 12 m dĺžka krokvy						●				
KJG FALZ s použitím tesnenia do drážky	●									

* Zvážiť obmedzenia podľa Normy STN-EN

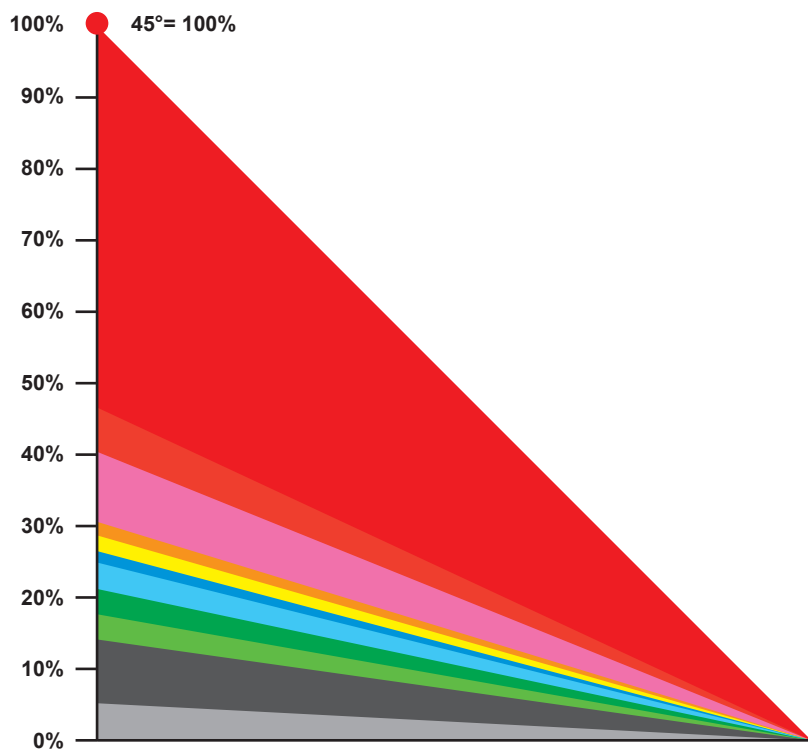

●	45°	=	100,0%
●	25°	=	46,6%
●	22°	=	40,4%
●	17°	=	30,6%
●	16°	=	28,7%
●	15°	=	26,49%
●	14°	=	24,9%
●	12°	=	21,2%
●	10°	=	17,66%
●	8°	=	14,13%
●	3°	=	5,2%

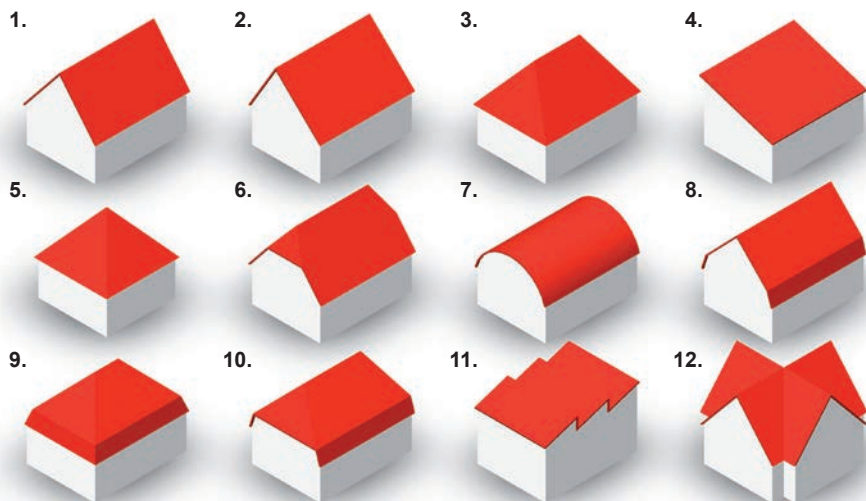

1. Sedlová strecha
2. Asymetrická sedlová strecha
3. Valbová strecha
4. Pultová strecha
5. Stanová strecha
6. Polvalbová strecha
7. Oblúková strecha
8. Manzarová strecha
9. Valbová manzarová strecha
10. Manzarová strecha s valbovou hlavnou strešnou plochou
11. Shedová (pílová) strecha
12. Krížová strecha

13. Ihlanová strecha
14. Kuželová strecha
15. Strmá valbová strecha
16. Cibulovitá vežová strecha
17. Kupola

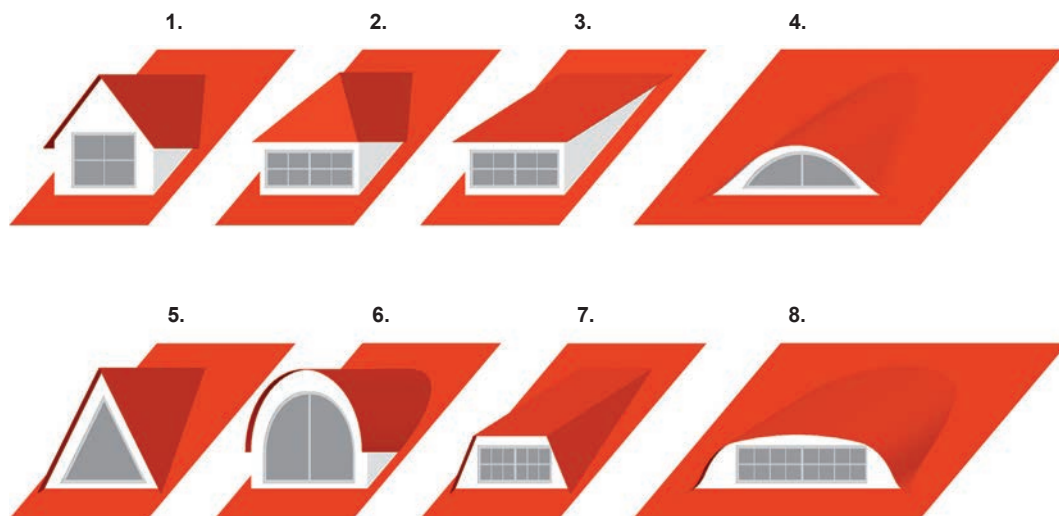
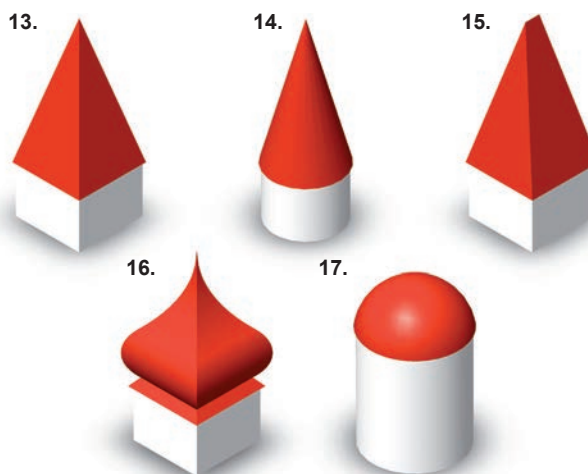

1. Sedlový vikier
2. Valbový vikier
3. Pultový vikier
4. Vikier volské oko
5. Štítový (trojboký) vikier
6. Oblúkový vikier
7. Trapézový vikier
8. Vikier napoleonský oblúk

HREBENÁČ OBLÝ

DETAIL 001

1. hrebenáč oblý 2 m alebo 3 m
krycia šírka 1,864 m (2 m) a 2,936 m (3 m)
2. farmárska skrutka 4,8x20
3. strešná plechová krytina
4. strešná lata
5. kontralata
6. krokva
7. odkvapový plech
8. ochranný vetrací pás
9. fólia
10. strešný žľab
11. hák

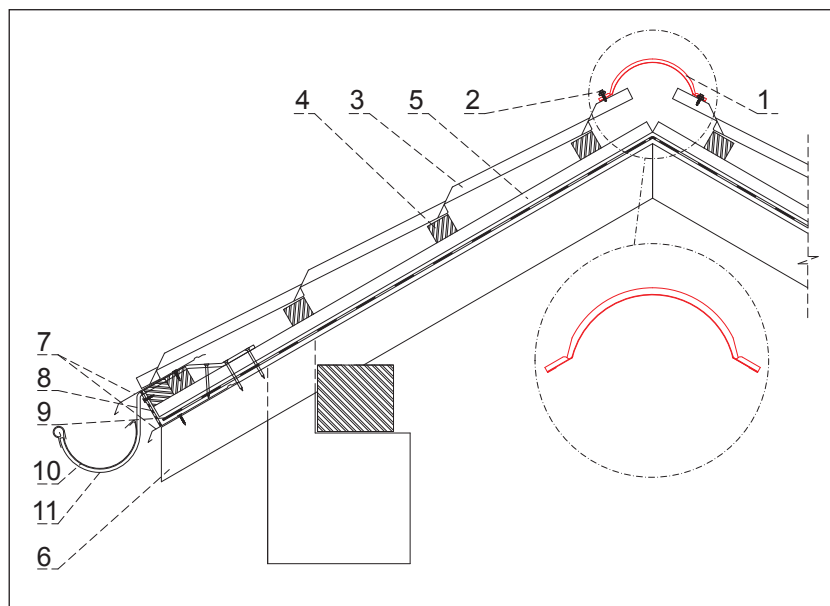

UKONČENIE HREBENÁČA ČELNÉ

DETAIL 002

1. ukončenie hrebenáča čelné
2. rýchlonit 3,2x8 min.3ks
3. hrebenáč oblý
4. farmárska skrutka 4,8x20
5. strešná plechová krytina
6. strešná lata
7. kontralata
8. krokva
9. odkvapový plech
10. ochranný vetrací pás
11. fólia
12. strešný žľab
13. hák

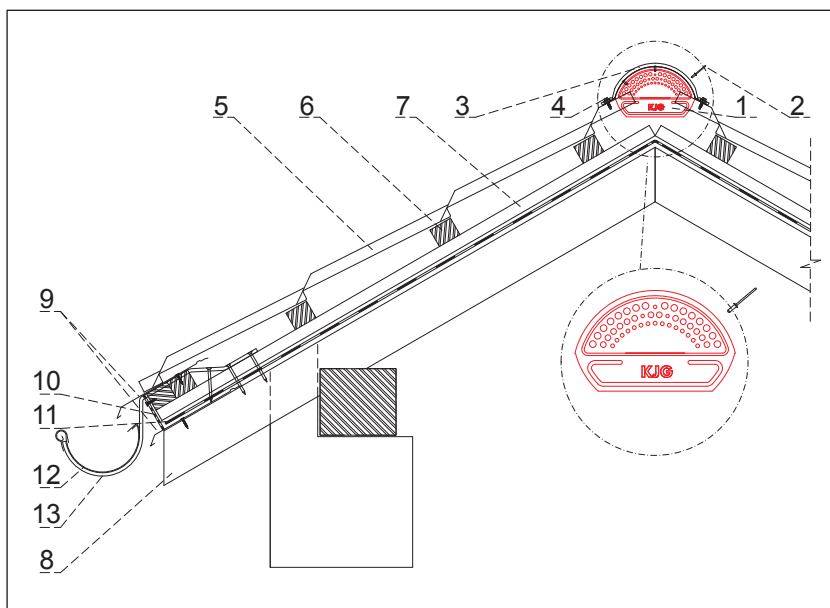

UKONČENIE HREBENÁČA OBLÉ

DETAIL 003

1. ukončenie hrebenáča oblé
2. rýchlonit 3,2x8 min.3ks
3. hrebenáč oblý
4. farmárska skrutka 4,8x20
5. strešná plechová krytina
6. strešná lata
7. kontralata
8. krokva
9. odkvapový plech
10. ochranný vetrací pás
11. fólia
12. strešný žľab
13. hák

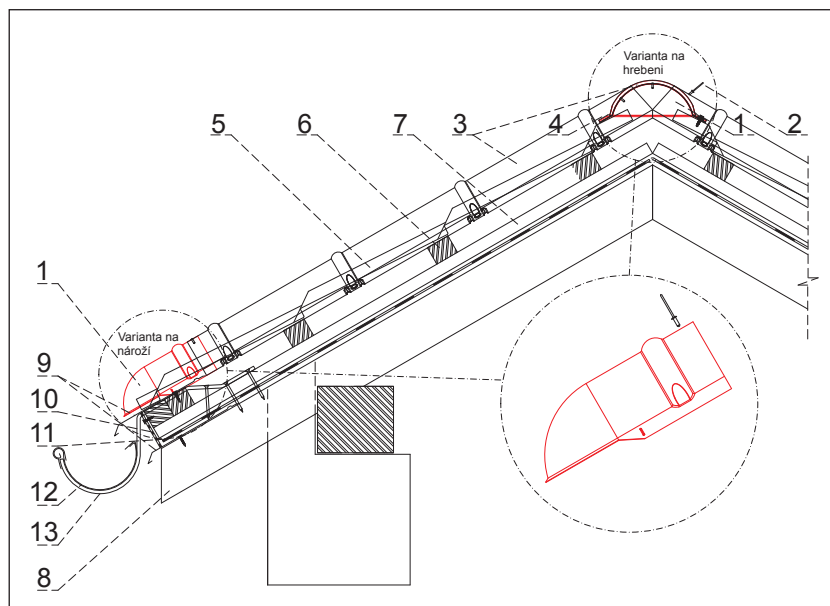

ZACHYTÁVAČ SNEHU OBLÚK

DETAIL 004

1. zachytávač snehu oblúk
2. farmárska skrutka 4,8x35
3. farmárska skrutka 4,8x60
4. EPDM tesnenie 20x86x3
5. strešná plechová krytina
6. strešná lata
7. kontralata
8. krokva
9. odkvapový plech
10. ochranný vetrací pás
11. fólia
12. strešný žľab
13. hák

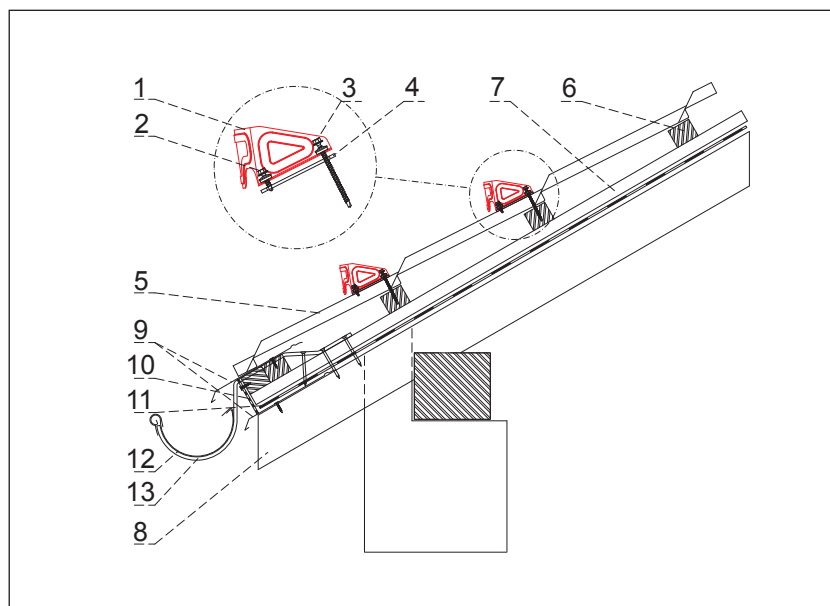

ZACHYTÁVAČ SNEHU

DETAIL 005

1. zachytávač snehu
2. výstuž zachytávača snehu
3. farmárska skrutka 4,8x35
4. farmárska skrutka 4,8x60
5. EPDM tesnenie 25x40x3
6. strešná plechová krytina
7. strešná lata
8. kontralata
9. krokva
10. odkvapový plech
11. ochranný vetrací pás
12. fólia
13. strešný žľab
14. hák

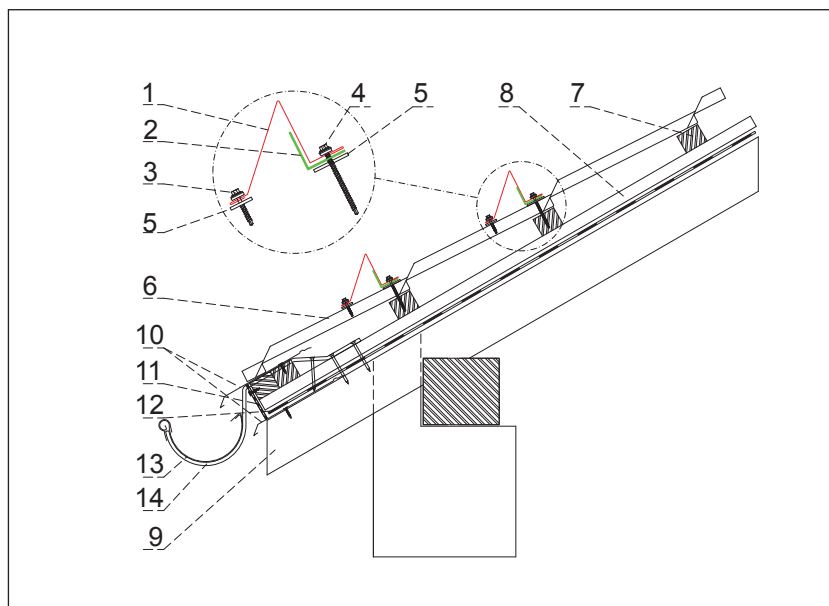

HREBENÁČ VETRACÍ

DETAIL 006

1. hrebenáč vetrací
2. farmárska skrutka 4,8x20
3. strešná plechová krytina
4. strešná lata
5. kontralata
6. krokva
7. odkvapový plech
8. fólia
9. ochranný vetrací pás
10. strešný žľab
11. hák

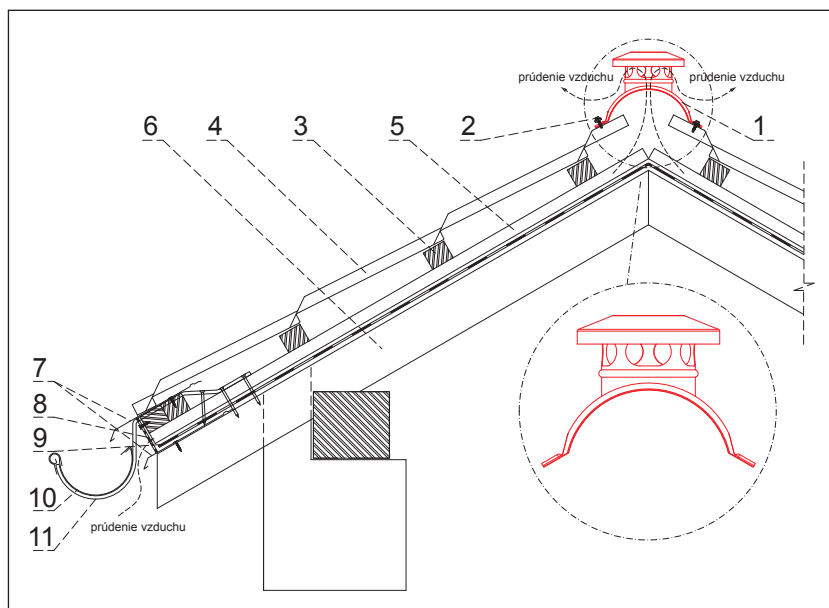

TESNIACI PÁS DETAIL 007

1. tesniaci pás odkvapový
2. tesniaci pás pod hrebenáč
3. hrebenáč
4. farmárska skrutka 4,8x20
5. strešná plechová krytina
6. strešná lata
7. kontralata
8. krokva
9. odkvapový plech
10. ochran. vetrací pás
11. fólia
12. strešný žľab
13. hák

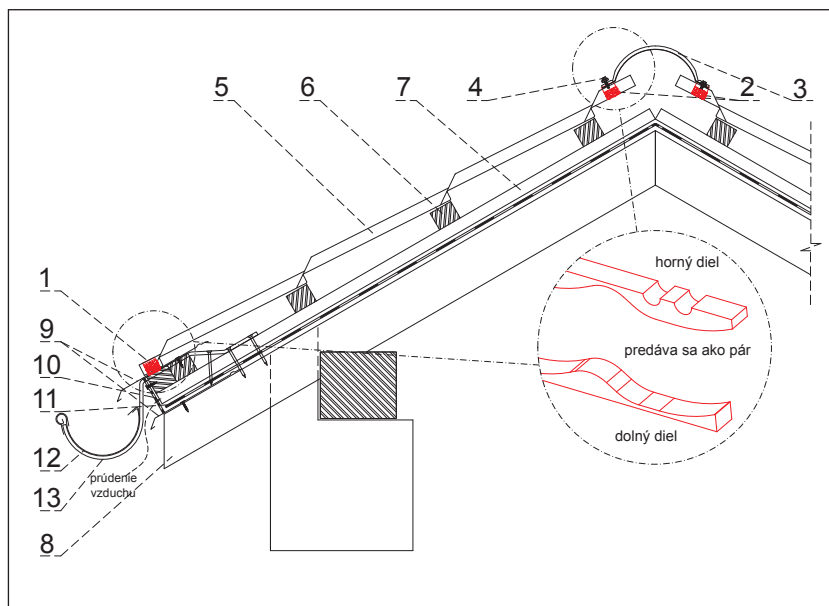

KOMÍNOVÉ ODVETRANIE DETAIL 008

1. komínové odvetranie (N25 pre UNI1, W35 pre UNI2)
2. flexibilná hadica
3. farmárska skrutka 4,8x35
4. strešná plechová krytina
5. strešná lata
6. kontralata
7. krokva
8. odkvapový plech
9. fólia
10. ochranný vetrací pás
11. strešný žľab
12. hák
13. odvetrávacie PVC potrubie

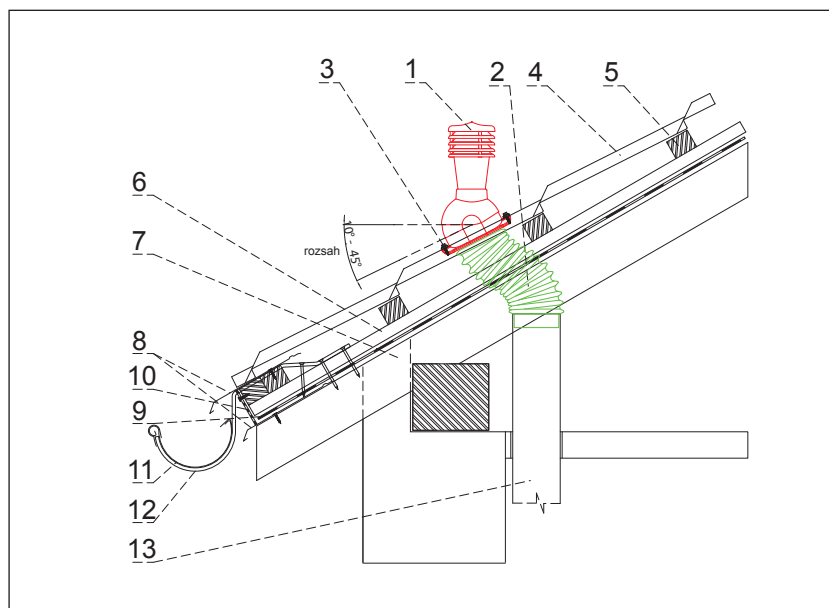



ODKVAPOVÝ PLECH DETAIL 009

1. odkvapový plech
2. klíнец
3. strešná plechová krytina
4. strešná lata
5. kontralata
6. krokva / vzduchová medzera
7. ochranný vetrací pás
8. fólia / poistná hydroizolácia
9. strešný žľab
10. hák

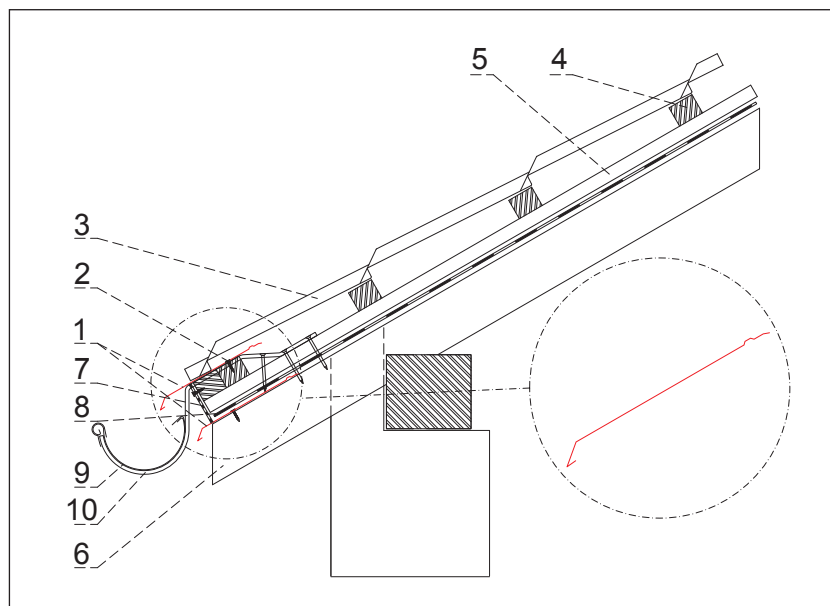
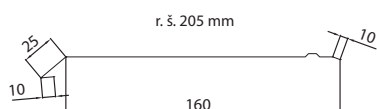

KRAJOVÉ LEMOVANIE DETAIL 010

1. krajové lemovanie
2. farmárska skrutka 4,8x20
3. strešná plechová krytina
4. strešná lata
5. kontralata / vzduchová medzera
6. krokva
7. štítová doska
8. fólia / poistná hydroizolácia

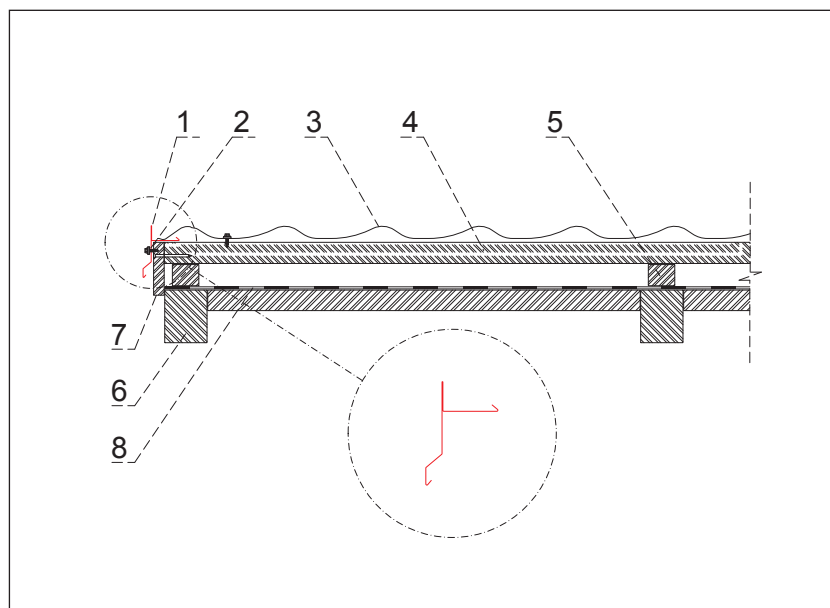
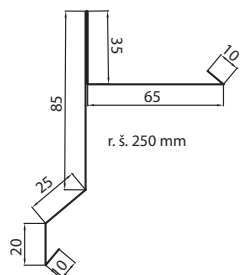



ÚŽĽABIE, TESNIACI PÁS ÚŽĽABIA DETAIL 011

1. úžľabie
2. tesniaci pás úžľabia
3. farmárska skrutka 4,8x20
4. strešná plechová krytina
5. strešná lata
6. kontralata
7. krokva
8. krokva úžľabia
9. fólia / poistná hydroizolácia
10. debnenie úžľabia

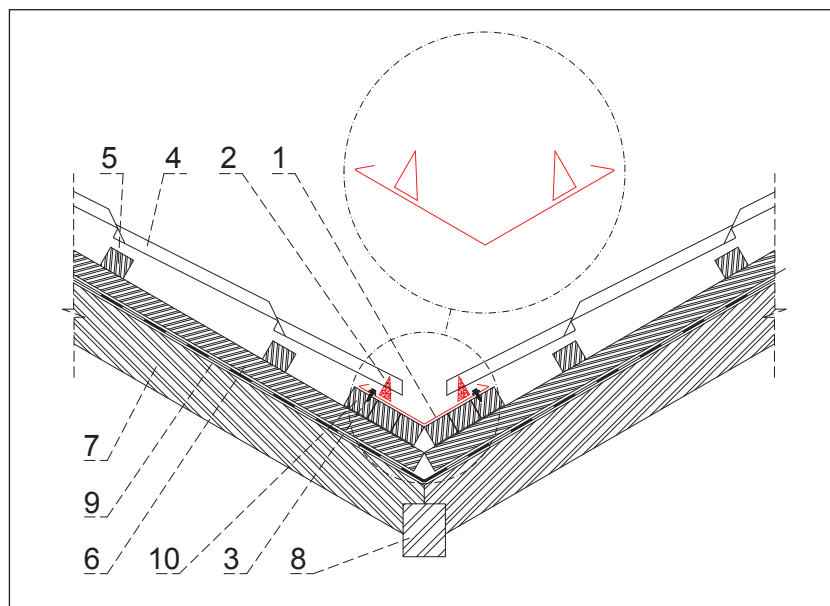
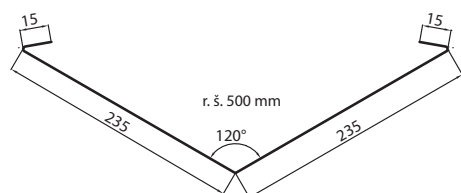

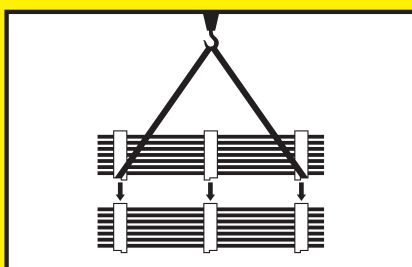
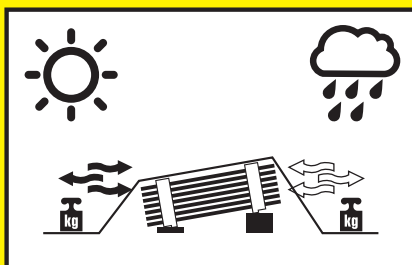
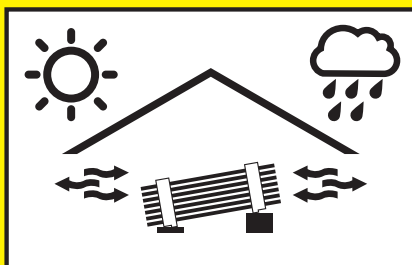
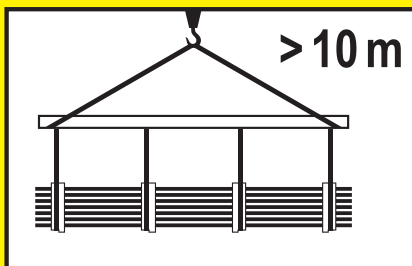
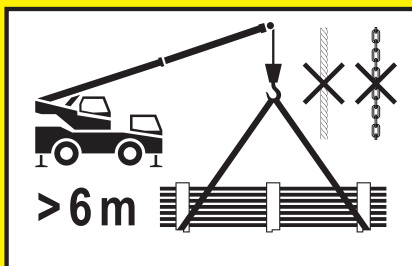
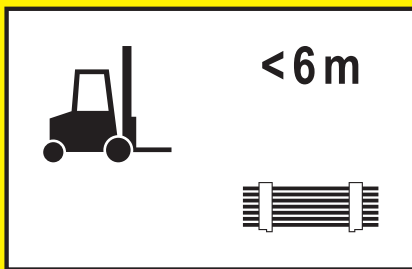

Vykládka a kontrola

Dodávku treba pri dodaní vizuálne skontrolovať, či je úplná a nepoškodená. Skontrolujte vlhkosť tovaru! Nedostatky treba zaznamenať na podpisovanom dodacom liste a okamžite písomne ohlásiť príslušnej predajnému miesta v súlade so všeobecnými predajnými a dodacími podmienkami. Ak sa neskôr prejaví v balíku nedostatok, ktorý nebolo možné rozpoznať pri dodaní, musí sa toto hlásenie uskutočniť bezodkladne po zistení, inak sa tovar považuje aj vzhľadom na tento nedostatok za schválený. Zloženie žeriavom sa musí vykonať s pomocou zdvíhacích popruhov. Popruhy treba zavesiť na drevené palety. Krátke balíky do 6 m sa môžu zdvíhať a spúšťať aj pomocou vysokozdvížneho vozíka, primerane a s chránenými vidlicami (napr. s gumovými podložkami). Výnimkou sú profilové plechy potiahnuté ochrannou fóliou, ktoré sa môžu zdvíhať iba s pomocou popruhov. Pri dlhých balíkoch od 6 m treba dbať na nebezpečenstvo prevesenia alebo prehnutia! Aby sa tomuto zabránilo, treba na stavbe použiť dodatočné zdvíhacie popruhy s nosníkmi žeriavovej dráhy alebo traverzami. Treba dbať na rovnováhu pri dvíhaní balíkov. Hrany balíkov treba chrániť na hornej strane napr. pomocou drevených latiek.

Skladovanie

Balíky treba na stavbe skladovať v pozdĺžnom smere mierne šikmo, aby mohla odtekať dažďová voda. Ak sa okamžite nepoužijú, je účelné ich prikrytie vetranou plachtou z prírodného materiálu (nie umelohmotná fólia). Na seba možno ukladať maximálne dva balíky. Treba dbať na to, aby prepravné dreva ležali na sebe. Pri pôsobení vlhkosti bez dostatočného prívodu vzduchu vzniká v priebehu niekoľkých dní na pozinkovaných častiach „biela hrdza“. Pri hliníkových súčiastiach musíte preveriť, či je hliník na dotyk studený! Ak tomu tak je, skladujte hliníkové dielce v chladnom uzavretom priestore bez prievnu, aby sa hliník mohol pomaly ohrievať. Ak sa to neurobí, vznikne na hliníku „čierna studničná korózia“. Dokonca pri materiáloch dodatočne ošetrených plastovou vrstvou môže po dlhom čase nesprávneho skladovania dôjsť k vytvoreniu korózie kovového povlaku. Odmietame akékoľvek ručenie za takéto škody. Prvky otvorených balíkov treba, najmä po ukončení práce, zaistiť proti búrke. Zaťaženie vo všeobecnosti nestačí. Musí sa použiť zopnutie pomocou lán alebo povrazov. Pri montáži na streche a vonkajších hranách budovy treba postupovať podľa platných predpisov! Manipulácia alebo prekládka na stavbe sa môže uskutočniť iba s pomocou zdvíhacích popruhov, aby boli chránené plastové nátery alebo vrstvy z rúna.

Ochranná fólia

Nalepené ochranné fólie treba odstrániť ihneď po montáži, najneskôr však štyri týždne po dodaní. Ochranné fólie treba chrániť pred UV žiarením. Pri extrémnych teplotách (nad $+25\text{ C}^\circ$ a pod $+1\text{ C}^\circ$) sa už nedajú ochranné fólie odstrániť. Toto platí aj pre ploché plechy! Ekologické PE fólie možno zlikvidovať bez problémov.

Montáž

Všeobecne by sa malo pri montáži profilových plechov a sendvičových prvkov pracovať iba v pracovných rukavičiach. Stavebné prvky s metalickým povrchom a prvky z holého hliníka sa musia ukladať v rovnakom pozdĺžnom smere! Všímajte si smerovú šípku (pozdĺžny smer) a preneste ju na všetky prvky!

**Dodržiňte naše montážne odporúčania
a prípadne odvetvové smernice.**



SMER UKLADANIA







MUŽI NOHAVICE

výška 176 cm – 182 cm

Obvod pása	82 – 84	85 – 88	89 – 92	93 – 96	97 – 100	101 – 105	106 – 110	111 – 115	116 – 121	122 – 126
Obvod bokov	90 – 92	93 – 96	97 – 100	101 – 104	105 – 108	109 – 112	113 – 116	117 – 121	122 – 126	127 – 131
Dĺžka nôh	79	81	83	84	85	86	87	87	88	88,5

Veľkosť postavy	46	48	50	52	54	56	58	60	62	64
Medzinárodné označenie	S	M	M	L	L	XL	XL	2XL	2XL	3XL
Šírka a dĺžka v palcoch	31/32	33/32	34/32	36/32	38/32	40/32	42/32	44/32	46/32	48/32

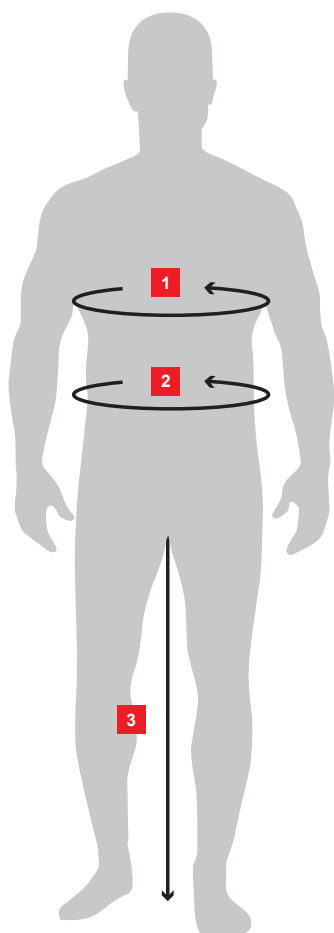

1 OBVOD PÁSA

Obvod pása zmerajte bez šnúrovania.

2 OBVOD BOKOV

Vodorovne zmerajte na mieste, kde je postava najširšia.

3 DĽŽKA NÔH

Vzdialenosť od chodidla (z vnútornej strany) po vnútorný rozkrok nôh.



MUŽI VRCHNÉ OŠATENIE

výška 176 cm – 182 cm

Obvod hrudníka	88 – 90	91 – 93	94 – 97	98 – 101	102 – 105	106 – 109	110 – 113	114 – 117	118 – 122	123 – 127	128 – 132	133 – 137
Obvod pása	79 – 81	82 – 84	85 – 88	89 – 92	93 – 96	97 – 100	101 – 105	106 – 110	111 – 115	116 – 121	122 – 126	127 – 132

Medzinárodné označenie	S	S	M	M	L	L	XL	XL	2XL	2XL	3XL	3XL
Veľkosť košeľa	37/38	37/38	39/40	39/40	41/42	41/42	43/44	43/44	45/46	45/46	47/48	47/48

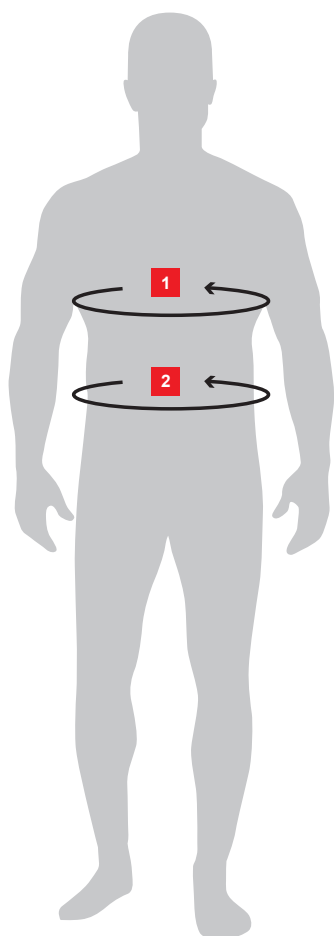

1 OBVOD PÁSA

Obvod pása zmerajte bez šnúrovania.

2 OBVOD HRUDNÍKA

Merajte vodorovne okolo tela cez najširšiu časť hrudníka.



ČIAPKY

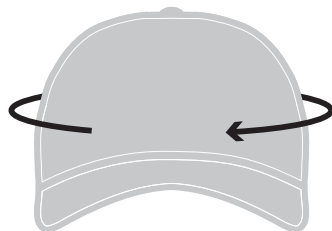

SPRÁVNY VÝBER POKRÝVKY HLAVY:

Veľkosť: S/M = obvod hlavy: 54 – 57 cm

Veľkosť: L/XL = obvod hlavy 58 – 61 cm

OPASKY

Obvod pásu (meraný na páse bez opaska).

Správna dĺžka opaska je potom tá, ktorá je najbližšie k výsledku.

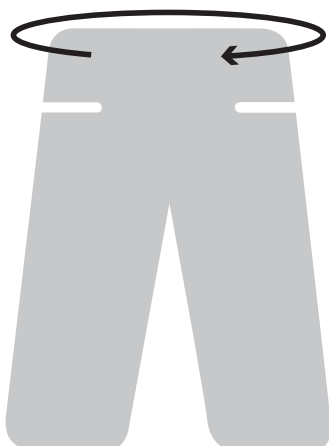

PRÍKLADY:

Nameraná šírka pásu je 91 cm -> správna dĺžka opasku je 90 cm

Nameraná šírka pásu je 99,5 cm -> správna dĺžka opasku je 100 cm

Nameraná šírka pásu je 108 cm -> správna dĺžka opasku je 110 cm

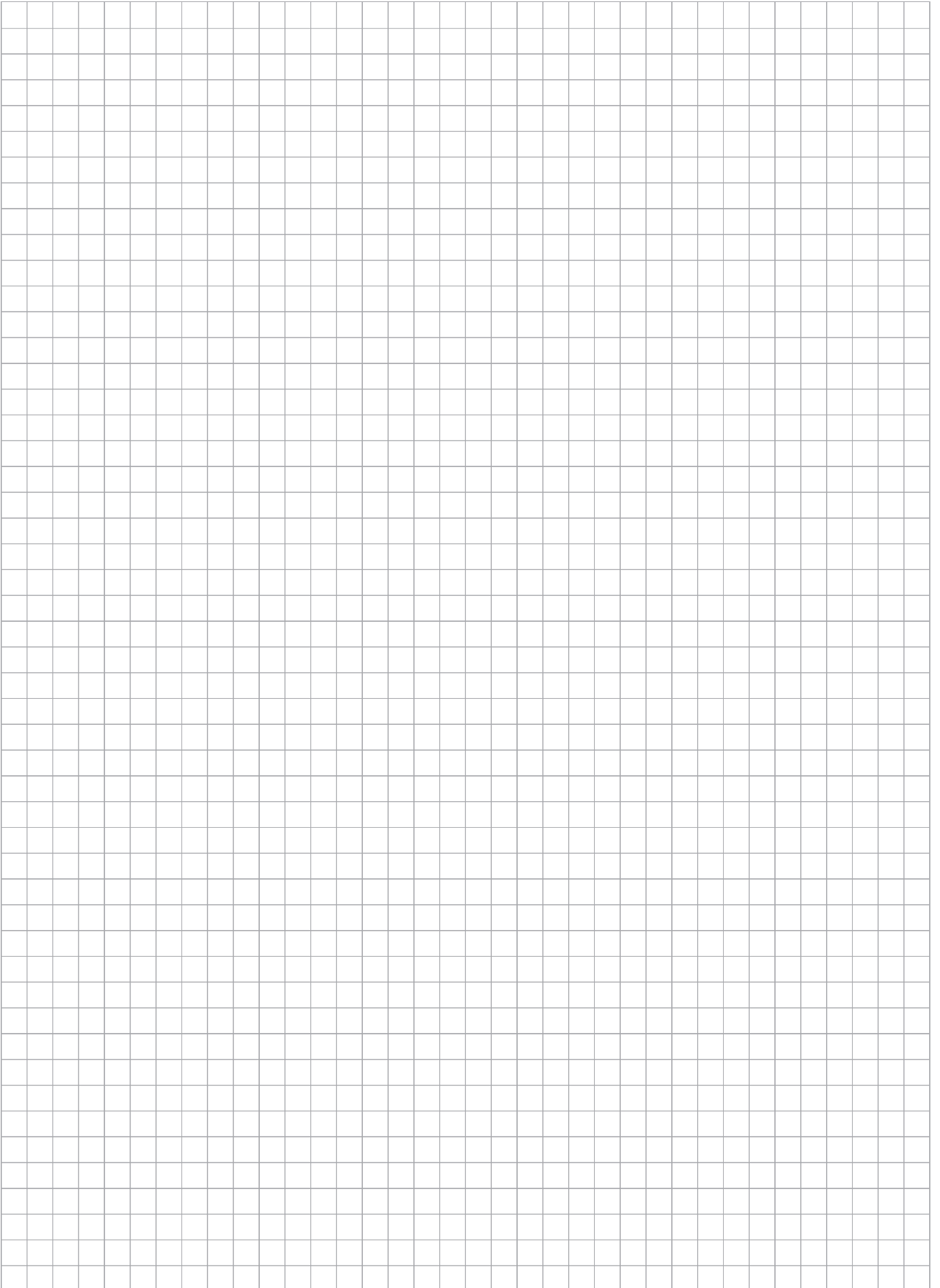

1
2
3
4
5
6
7
8
9
10
11
12
13
14
15
16
17
18
19
20
21
22
23
24
25
26
27
28



MIESTO PRE SIĽNÉ MYŠLIENKY



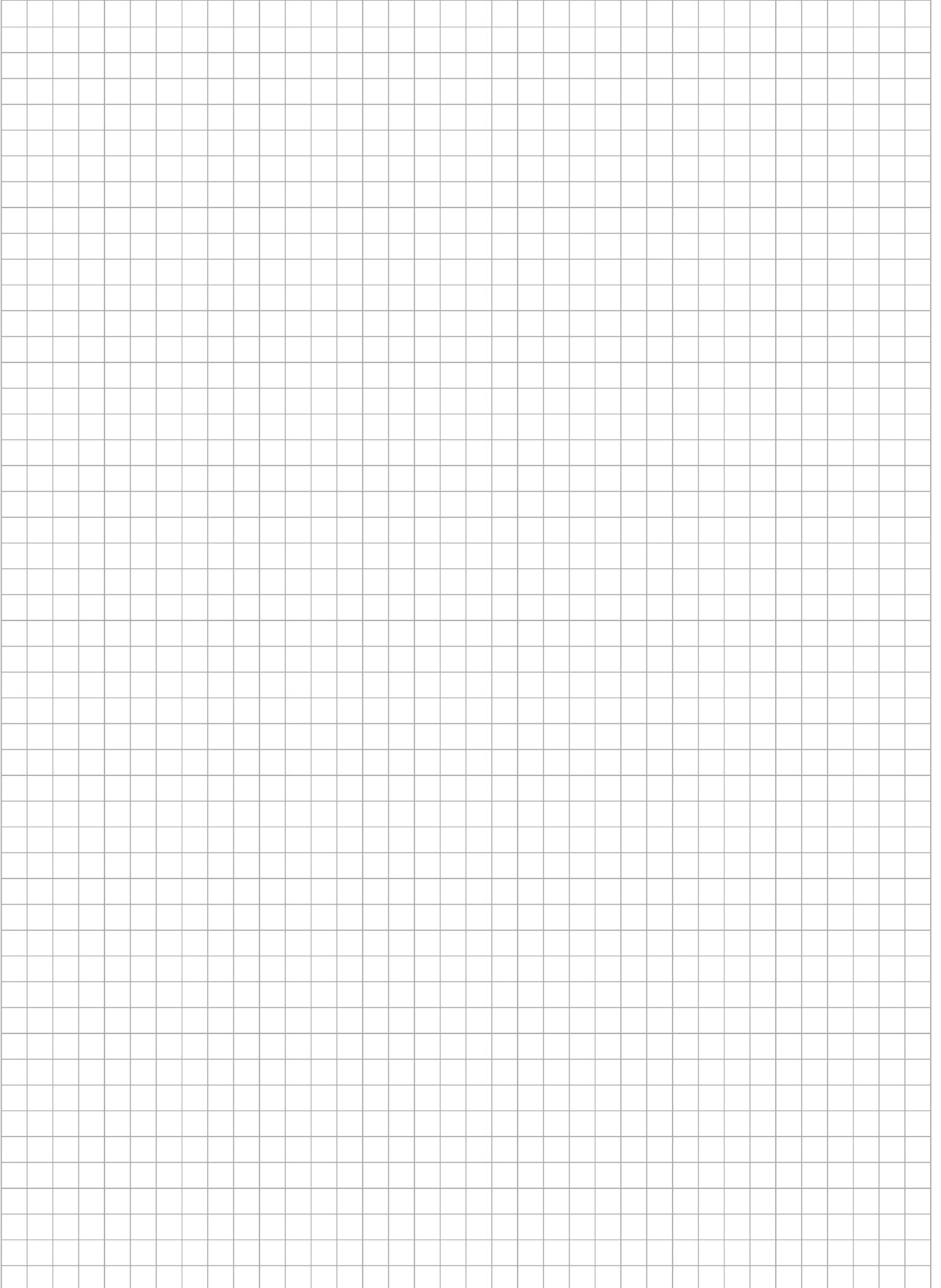

1
2
3
4
5
6
7
8
9
10
11
12
13
14
15
16
17
18
19
20
21
22
23
24
25
26
27
28



MIESTO PRE SIĽNÉ MYŠLIENKY

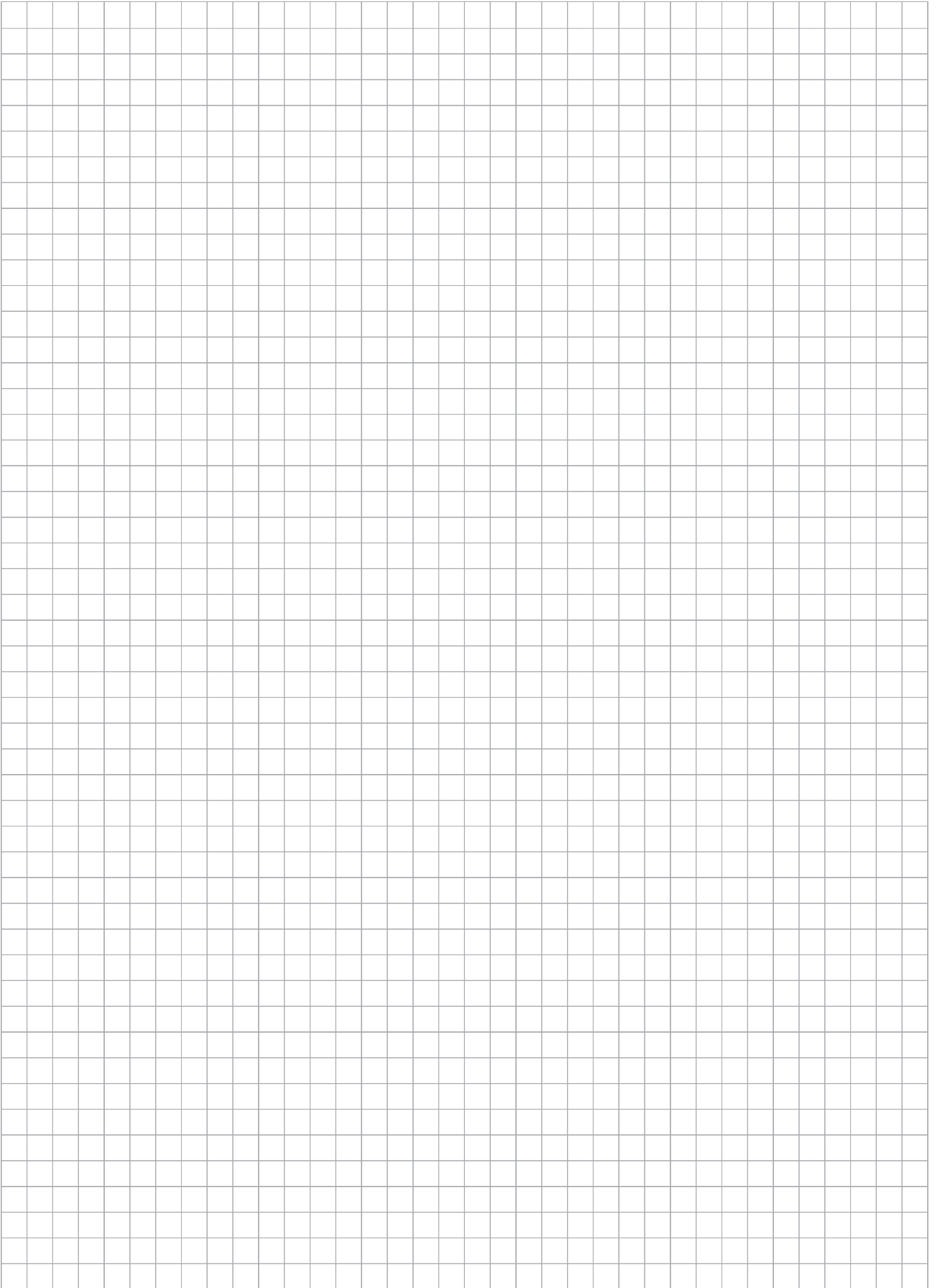

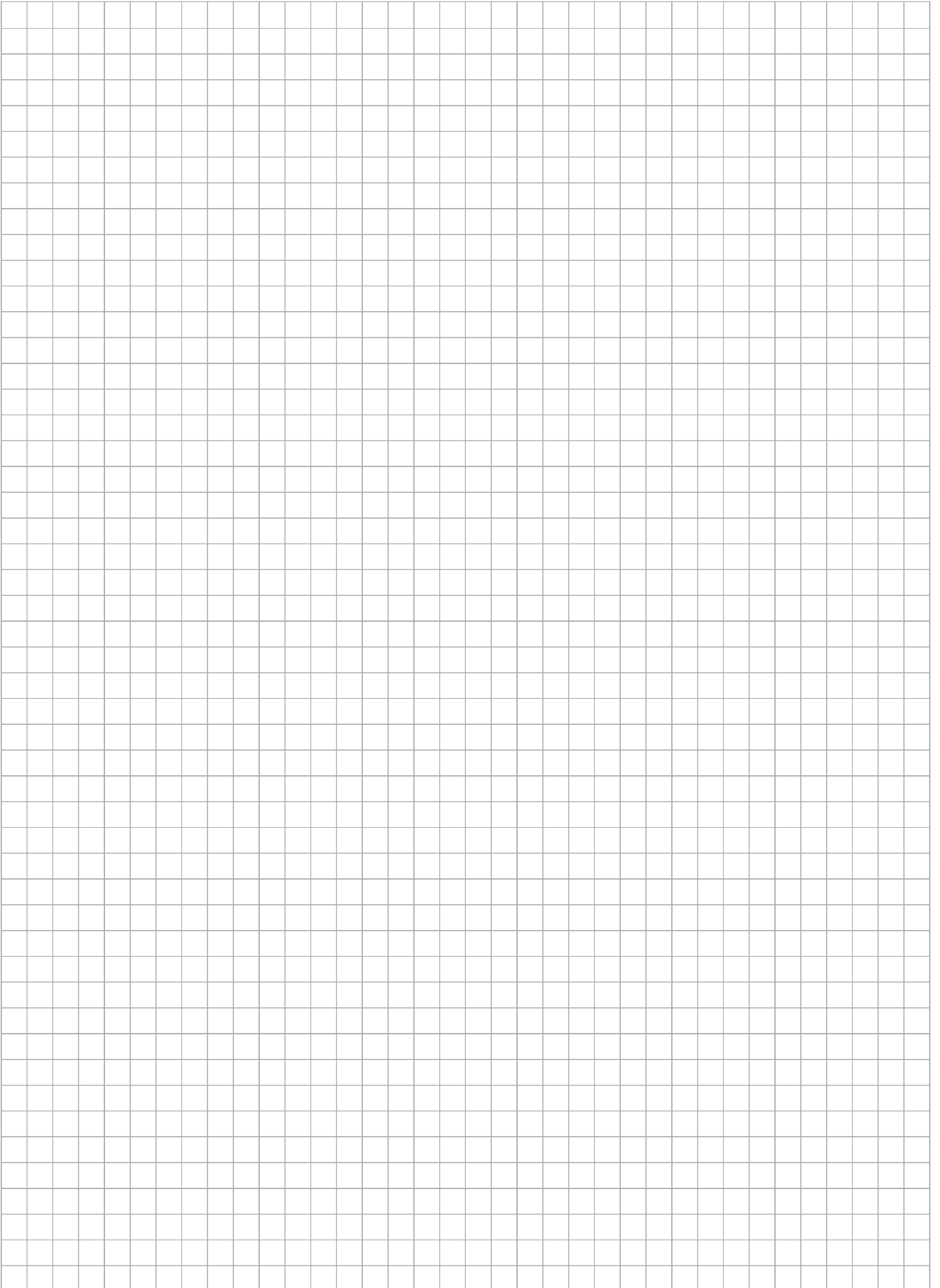



I. ZÁKLADNÉ USTANOVENIA

- Spoločnosť KJG a.s., so sídlom Malinovského 800/131, 916 21 Čachtice, IČO: 31 439 951 (ďalej len „Predávajúci“), vydáva nasledujúce všeobecné obchodné podmienky, ktoré platia pre predaj a dodávky odkvapového strešného systému s príslušenstvom, ľahkej strešnej krytiny, trapezov, hütneho materiálu, strešných doplnkov, náradia, strojov a obchodného tovaru súvisiaceho so strešným systémom (ďalej len „tovar“) vykonávaných Predávajúcim na základe rámcovej kúpnej zmluvy (ďalej len „RKZ“) vo vzťahu k podnikateľovi pri výkone jeho podnikateľskej činnosti a štátu, štátnej organizácii, samosprávnej územnej jednotke alebo právnickej osobe zriadenej zákonom ako verejnoprávna inštitúcia pri ich zabezpečovaní verejných potrieb alebo vlastnej prevádzky (ďalej len „Kupujúci“).
- Tieto všeobecné obchodné podmienky ako neoddeliteľnú súčasť RKZ sú neoddeliteľnou súčasťou každej jednotlivé kúpnej zmluvy (ďalej aj „JKZ“ alebo „zmluva“) uzavretej medzi Predávajúcim a Kupujúcim na základe RKZ.

II. UZAVRETIE KÚPNEJ ZMLUVY

- Písomná objednávka Kupujúceho sa považuje za návrh na uzavretie JKZ, pričom každá objednávka Kupujúceho musí obsahovať:
 - identifikačné údaje kupujúceho nevyhnutné k vystaveniu faktúry,
 - špecifikáciu objednaného tovaru (najmä typ, druh, množstvo a rozmery),
 - odacie miesto, dodaciu lehotu a spôsob dodania tovaru,
 - dátum vystavenia objednávky,
 - meno, priezvisko, funkciu a podpis osoby oprávnenej konať za kupujúceho.
- JKZ sa považuje za uzavretú okamihom písomného potvrdenia objednávky Kupujúceho Predávajúcim.

III. KÚPNA CENA A PLATOBNÉ PODMIENKY

- Kupujúci sa zaväzuje zaplatiť Predávajúcemu riadne a včas kúpnu cenu za objednaný tovar. Kúpna cena je stanovená podľa cenníka Predávajúceho (ceny tovaru sa rozumejú ceny bez DPH) platného v deň predloženia objednávky Kupujúcim a jej výška bude uvedená Predávajúcim v potvrdení objednávky Kupujúceho vrátane DPH (pri dodaní tovaru v SR) podľa platných právnych predpisov. V nevyhnutných prípadoch, ak je kúpna cena stanovená na základe individuálnej cenovej kalkulácie vychádzajúcej z platného cenníka, je povinný Kupujúci zaplatiť kúpnu cenu do výšky stanovenej cenovou kalkuláciou s tým, že Predávajúci určí konečnú výšku kúpnej ceny podľa vynaložených nákladov, avšak táto nesmie presiahnuť kúpnu cenu stanovenú kalkuláciou. Kupujúci má nárok na zľavu z ceny tovaru vo výške vyplývajúcej z RKZ, ak Predávajúci zmení počas trvania RKZ výšku zľavy Kupujúceho z ceny tovaru, bezodkladne ho o tom písomne informuje. Pri dodaní tovaru v SR účtuje Predávajúci Kupujúcemu k cene tovaru navyše DPH podľa platných právnych predpisov.
- Kupujúci má pre odberu tovaru stanovený finančný kreditlimit a splatnosť faktúr v zmysle RKZ, pričom Predávajúci je oprávnený fakturovať kúpnu cenu Kupujúcemu dňom dodania, resp. odoslania, tovaru Kupujúcemu. Po prečerpaní kreditlimitu uvedeného v RKZ alebo v prípade nezaplatenia faktúry Kupujúcim v lehote splatnosti je Predávajúci oprávnený prerušiť dodávanie tovaru Kupujúcemu na základe zmluvy ako i nepotvrdiť ďalšiu písomnú objednávku Kupujúceho. V prerušených dodávkach tovaru Predávajúci pokračuje:
 - pri prekročení kreditlimitu – po zaplatení najstarších faktúr do výšky prekročenia kreditlimitu a súčasnom zaplatení hodnoty požadovaného odberu tovaru,
 - pri nezaplatení faktúry v lehote splatnosti – po jej úplnom zaplatení.**Predávajúci je oprávnený kedykoľvek v priebehu trvania RKZ zmeniť Kupujúcemu stanovený kreditlimit.**
- Platba sa považuje za vykonanú včas, pokiaľ bola v lehote splatnosti pripísaná na účet Predávajúceho alebo uhradená v hotovosti v pokladni Predávajúceho.
- ak Kupujúci neuhradí faktúru v lehote splatnosti, je predávajúci oprávnený účtovať mu úroky z omeškania vo výške 0,05 % z nezaplatennej sumy za každý deň omeškania.**

IV. DODANIE TOVARU A VÝHRADA VLASTNÍCTVA

- Predávajúci je povinný dodať tovar Kupujúcemu v množstve dohodnutom v zmluve a v akosti a vyhotovení, ktoré sa hodí na účel, na ktorý sa tento tovar používa. Tovar dodaný Predávajúcim je Kupujúci povinný prevziať.
- Pokiaľ sa zmluvné strany nedohodli inak, je Predávajúci povinný tovar zabaliť alebo vybaviť na prepravu spôsobom, ktorý je obvyklý pre tento tovar v obchodnom styku.
- Dodanie tovaru sa uskutoční v lehote a spôsobom dohodnutým zmluvnými stranami v zmluve.
- Pri dodaní tovaru Predávajúcim je povinný zamestnanec Kupujúceho preukázať oprávnenie na prevzatie tovaru.
- ak má byť tovar daný k dispozícii, nenaložený na dopravný prostriedok, v sídle Predávajúceho (resp. príslušnom veľkosklade Predávajúceho, ktorému Kupujúci predložil objednávku) Kupujúcim určenému dopravcovi, je tento povinný preukázať oprávnenie na prevzatie tovaru.
- V prípade, ak má byť tovar dodaný Kupujúcemu na dodacie miesto uvedené v objednávke vozidlom Predávajúceho, vyúčtuje Predávajúci Kupujúcemu náklady na dopravu podľa cenníka prepravy platného v deň predloženia objednávky Kupujúcim. Zároveň si Predávajúci vyhradzuje právo, že sa tovar vyzoší len v dostupnom teréne podľa jeho uváženia.
- Pri tovare, ktorý má byť odoslaný Kupujúcemu, vyúčtuje Predávajúci Kupujúcemu náklady na poštovné, ak nie je dohodnuté inak.
- Kupujúci sa zaväzuje odobrať tovar v dodacej lehote. V prípade, ak si Kupujúci nespĺni svoju povinnosť odobrať tovar v dodacej lehote, vyzve ho Predávajúci na splnenie jeho povinnosti v dodatočnej primeranej lehote. Neodobraním tovaru Kupujúcim ani v dodatočnej primeranej lehote vzniká právo Predávajúceho odstúpiť od zmluvy.
- Kupujúci, ktorý nezapláť do dodania tovaru celú výšku kúpnej ceny nadobudne vlastníctvo k dodanému tovaru až úplným zaplatením kúpnej ceny.

V. PRECHOD NEBEZPEČENSTVA ŠKODY NA TOVARE

- Nebezpečenstvo škody na tovare prechádza na Kupujúceho okamihom, keď prevzme tovar od Predávajúceho, resp. ním určeného dopravcu, alebo ak tak neurobí včas, v čase keď mu Predávajúci alebo ním určený dopravca umožní nakladať s tovarom, pričom Kupujúci o tejto možnosti vedel, a kupujúci poruší zmluvu tým, že tovar neprevzme.
- ak má Predávajúci odovzdať tovar na prepravu Kupujúcim určenému dopravcovi vo svojom sídle v Čachticiach (resp. príslušnom veľkosklade Predávajúceho), od ktorého má Kupujúci tovar prevziať, prechádza na Kupujúceho nebezpečenstvo škody na tovare okamihom odovzdania tovaru tomuto dopravcovi.
- V prípade, ak má Predávajúci odoslať tovar Kupujúcemu, prechádza na Kupujúceho nebezpečenstvo škody na tovare okamihom odovzdania tovaru prvému dopravcovi na prepravu do miesta určenia.
- Kupujúci je povinný prezrieť tovar bez zbytočného odkladu po prechode nebezpečenstva škody na tovare. Ak sa tovar odosiela Kupujúcemu, má povinnosť prezrieť tovar bez zbytočného odkladu po jeho dopravení do miesta určenia.

Spoločnosť KJG a.s. si vyhradzuje právo na zmenu v cenách, baleniach a v tlačí.

VI. ZODPOVEDNOSŤ ZA VADY A ZÁRUKA

- Predávajúci zodpovedá za vadu, ktorú má tovar v okamihu, keď prechádza nebezpečenstvo škody na tovare na Kupujúceho, aj keď sa vada stane zjavnou až po tomto čase. Predávajúci zodpovedá takisto za akúkoľvek vadu, ktorá vznikne po prechode nebezpečenstva škody na tovare na Kupujúceho, ak je spôsobená porušením jeho povinností.
- ak Kupujúci tovar neprezrie alebo nezariadi, aby sa prezrel v čase prechodu nebezpečenstva škody na tovare, môže uplatniť nároky z vad zistiteľných pri tejto prehliadke, len ak preukáže, že tieto vady mal tovar už v čase prechodu nebezpečenstva škody na tovare.
- Kupujúci je povinný oznámiť Predávajúcemu vady tovaru bez zbytočného odkladu po tom, čo:
 - Kupujúci vady zistil,
 - Kupujúci pri vynaložení odbornej starostlivosti mal vady zistiť pri prehliadke, ktorú je povinný uskutočniť po prechode nebezpečenstva škody na tovare, alebo
 - sa vady mohli zistiť neskôr pri vynaložení odbornej starostlivosti, najneskôr však do dvoch rokov od doby dodania tovaru, prípadne od dňovania tovaru do miesta určenia určeného v zmluve. Pri vadách, na ktoré sa vzťahuje záruka za akosť, platí namiesto tejto lehoty záručná doba.
- ak Predávajúci poskytne Kupujúcemu záruku za akosť dodaného tovaru, urobí tak vyhlásením v samostatnom záručnom liste, v ktorom bude uvedený i postup pri reklamácií.
- Záručná doba začína plynúť odo dňa dodania tovaru. Ak je Predávajúci povinný odoslať tovar, plynú záručná doba odo dňa dňovania tovaru do miesta určenia. Záručná doba neplynú po dobu, po ktorú Kupujúci nemôže užívať tovar pre jeho vady, za ktoré zodpovedá predávajúci.
- V prípade dodania tovaru Kupujúcemu s vadami sa výslovne vylučuje použitie ust. § 436, § 437, § 439 ods. 2, 3, 4 a § 441 Obchodného zákonníka a Predávajúci v takomto prípade poskytne Kupujúcemu zľavu z kúpnej ceny alebo odstráni Kupujúci namietané vady tovaru:
 - dodaním chýbajúceho tovaru,
 - opravou tovaru alebo dodaním náhradného tovaru pri odstránení vadách, alebo
 - dodaním náhradného tovaru pri neodstránení vadách.
- Predávajúcim poskytnutá zľava z kúpnej ceny musí zodpovedať rozdielu medzi hodnotou, ktorú by mal tovar bez vady, a hodnotou, ktorú mal tovar dodaný s vadami, pričom pre určenie hodnôt je rozhodujúci čas, v ktorom sa malo uskutočniť riadne plnenie. Kupujúci, ktorému bola poskytnutá Predávajúcim zľava z kúpnej ceny, nie je oprávnený požadovať náhradu zisku ušlého v dôsledku nedostatku vlastností tovaru, na ktorý sa zľava vzťahuje.
- Pri dodaní náhradného tovaru je Predávajúci oprávnený požadovať, aby mu na jeho náklady Kupujúci vrátil vymieňaný tovar v stave, v akom sa mu dodal. To neplatí, ak nemožnosť vrátenia tovaru v stave tam uvedenom nie je spôsobená konaním alebo opomenutím Kupujúceho, alebo ak k zmene stavu tovaru došlo v dôsledku prehliadky riadne vykonanej za účelom zistenia vady tovaru. V prípade, ak pred objavením vady Kupujúci tovar alebo jeho časť predal alebo tovar úplne alebo sčasti spotreboval alebo ho pozmienil pri jeho obvyklom použití, je povinný vrátiť nepredaný alebo nespotrebovaný tovar alebo pozmenený tovar a poskytnúť Predávajúcemu náhradu do výšky, v ktorej mal z uvedeného použitia tovaru prospech.
- Zodpovednosť Predávajúceho za vady, na ktoré sa nevzťahuje záruka za akosť, nevzniká, ak tieto vady boli spôsobené po prechode nebezpečenstva škody na tovare vonkajšími udalosťami a nespôsobil ich Predávajúci alebo osoby, s ktorých pomocou plnil svoj záväzok.

VII. VYŠŠIA MOC

- ak po uzatvorení zmluvy nastanú nepredvídateľné a neoplyvateľné okolnosti, ktoré vytvoria trvalú, alebo dočasnú prekážku pre plnenie povinností zmluvných strán z uzatvorenej zmluvy (vis maior), nebude nesplnenie povinností (pri trvalej prekážke) zmluvnou stranou, resp. oneskorené splnenie povinností (pri dočasnej prekážke), považované za porušenie tejto zmluvy a zmluvná strana tak nezodpovedá za prípadné škody, ktoré vzniknú v súvislosti s nesplnením zmluvných povinností. Pokiaľ má vzniknutá prekážka pre plnenie povinností zo zmluvy iba dočasný charakter, zaväzujú sa zmluvné strany pristúpiť k plneniu svojich zmluvných povinností bezodkladne potom, ako táto prekážka odpadne. Každá zmluvná strana je povinná bezodkladne informovať druhú zmluvnú stranu o vzniku vyššie uvedených prekážok.
- Za vis maior sa považujú najmä živelné udalosti, svojvoľné konania tretích osôb, štrajky, pracovné výluky, blokády, vojny (vyhlásené i nevyhlásené), zmena politickej situácie, ktorá vylučuje alebo neprimerane sťažuje výkon práv a povinností zo zmluvy alebo akékoľvek iné podobné udalosti.

VIII. OCHRANA OSOBNÝCH ÚDAJOV

- Kupujúci (pre účely tohto článku aj iná osoba podpísaná na RKZ a objednávke za Kupujúceho) výslovne udeľuje Predávajúcemu, podľa zák. č. 428/2002 Z.z. o ochrane osobných údajov v platnom znení (ďalej len „zákon“), súhlas so spracúvaním jeho osobných údajov uvedených v RKZ a objednávke Kupujúceho.
- Kupujúci výslovne udeľuje Predávajúcemu súhlas spracúvať osobné údaje na účely:
 - vykonáť práva a povinnosti vyplývajúce z RKZ a JKZ,
 - vedenie evidencie, ktorej povinnosť vedenia vyplýva Predávajúcemu zo zákona alebo na základe zákona,
 - vykoná marketingovej činnosti.
- Kupujúci výslovne udeľuje Predávajúcemu súhlas, aby na účely uvedené v bode 8.2 poskytol jeho osobné údaje tretej osobe, ktorú poveril predmetnou činnosťou.
- Kupujúci výslovne udeľuje Predávajúcemu súhlas so spracúvaním osobných údajov:
 - na dobu, v ktorej je Predávajúci povinný viesť evidenciu uvedenú v bode 8.2 písm. b/,
 - na dobu, v ktorej je to nevyhnutné na ochranu zákonných práv a právom chránených záujmov Predávajúceho.
- Kupujúci berie na vedomie, že jeho súhlas so spracúvaním osobných údajov má právo odvolať a vyžadovať likvidáciu jeho osobných údajov v prípade, že dôjde zo strany Predávajúceho, resp. tretej osoby, ktorej Predávajúci osobné údaje poskytol, k porušeniu povinností vyplývajúcich zo zákona.

IX. ZÁVEREČNÉ USTANOVENIA

- Kupujúci nie je oprávnený previesť či postúpiť bez výslovného súhlasu Predávajúceho práva vyplývajúce mu z RKZ alebo JKZ na tretiu osobu.
- RKZ je možné meniť, pokiaľ z týchto všeobecných podmienok nevyplýva inak, len formou písomných dodatkov podpísaných zástupcami oboch zmluvných strán.
- Dohodnuté odchýlne ustanovenia v JKZ medzi Predávajúcim a Kupujúcim majú prednosť pred ustanoveniami RKZ a týchto všeobecných obchodných podmienok. Právne vzťahy, ktoré nie sú upravené v RKZ, JKZ a ani v týchto všeobecných podmienkach, sa riadia Obchodným zákonníkom a ďalšími všeobecne záväznými právnymi predpismi platnými v Slovenskej republike, s vylúčením použitia kolíznych noriem a s vylúčením aplikácie Dohovoru OŠN o zmluvách o medzinárodnej kúpe tovaru (CISG) zo dňa 11.04.1980 a ich prípadných dodatkov v prípade, že kupujúci má sídlo (miesto podnikania) v inom štáte alebo je tovar dodávaný do iného štátu.
- Všetky spory, ktoré vyplývajú z realizácie obsahu RKZ, budú riešené zmluvnými stranami cestou priateľského vysporiadania. Spory, ktoré sa nepodarí vyriešiť vzájomnou dohodou, je oprávnený riešiť (vylučne) príslušný súd Slovenskej republiky.
- Tieto všeobecné podmienky vydáva Predávajúci podľa § 273 Obchodného zákonníka, a to s účinnosťou od 01.01.2017.

KJG®

10 DÔVODOV PREČO SI VYBRAŤ KJG

- 1. Kvalitné výrobky s dlhou tradíciou
- 2. Kompletný strešný systém
- 3. Široká škála materiálov
- 4. Jednoduchá montáž
- 5. Dodávka priamo na želanie
- 6. Odolné voči poveternostným vplyvom
- 7. Estetický vzhľad
- 8. KJG®
- 9. Vlastná lakovňa
- 10. Referencie

KJG®

■ **KJG a.s.**

Malinovského 800/131
916 21 Čachtice
Slovensko

IČO: 31439951
DIČ: 2020380769
IČ DPH: SK2020380769

E-mail: kjg@kjg.sk
Telefón: +421 32 774 34 10
Web: www.kjg.sk

■ **Predajne KJG:**

Čachtice, Družstevná 746/32

Bratislava, Rybníčná 49

Nitra, Cabajská 23

Banská Bystrica, Zvolenská cesta 14

Turčin - Donji Kneginec, Ulica kralja Andrije II. 4
(Chorvátsko)