

KATALÓG

2025

- * Odkvapový systém polkruhový
- * Odkvapový systém hranatý
- * Hutný materiál





SI LNÝ PARTNER PRE VAŠU STRECHU

■ KJG ✦	4
■ Odkvapový systém KJG + Hutný materiál – Pozink, Aluzink, Meď, Titán-zinok, Nerez	26
■ Odkvapový systém KJG + Hutný materiál – Pozink lakovaný	92
■ Odkvapový systém W + Hutný materiál – Hliník lakovaný + natur	184
■ Odkvapový systém W.15 + Hutný materiál – Hliník lakovaný W.15	246
■ Hutný materiál – RHEINZINK®	298
■ Technické a informačné pomôcky	302



KJG

QUALITY [®]

SILNÝ PARTNER PRE VAŠU STRECHU

Patríme medzi lídrov vo výrobe odkvapového systému a strešnej krytiny. Firma spracúva na výrobu ročne **40 000 ton materiálovej suroviny**. K spracúvaným surovinám patrí pozinkovaný plech, pozinkovaný plech lakovaný, hliníkový plech, hliníkový plech lakovaný, titáňzinkový plech, medený plech i nerezový plech.

Výrobná časť produkuje **5 000 kvalitných klampiarskych prvkov** a obchodná časť ponúka ďalších **5 000 tisíc položiek** – materiálov, náradia, doplnkov, spojovacieho materiálu a strojov.



Odkaz na zhladnutie videa.



KJG

QUALITY ®

NÁŠ PRÍBEH

1993

PRÍBEH ZAČÍNA

Spoločnosť vzniká 26. 7. 1993. Prvá výroba začala už na jar toho istého roku v zámočníckej dielni Čachtice.

2001

ADMINISTRATÍVNA BUDOVA ČACHTICE

Sídlo spoločnosti v Čachticiach dostáva modernejšiu tvár. Zakladáme novú pobočku v Nitre.

1995

RASTIEME

Kvôli väčšiemu dopytu otvárame nové priestory a robíme akvizíciu spoločnosti Sigma.

2002

DOBRO DOŠLI

Založili sme nové pobočky na Slovensku a jednu v Chorvátskom meste Varaždin.



2005



DÔLEŽITÉ ROZHODNUTIE

Koncom roka sa rozhoduje o výstavbe nových výrobných a skladových priestorov spoločnosti v Čachticiach.

2017



NELAKAŤ SA V LAKOVNI!

Rozrastáme sa o ďalší výrobný priestor, o novú lakovňu.

2015



NOVÁ TVÁR

Predstavujeme nové logo. Zároveň otvárame nové obchodné centrum v Bratislave.

2023



30 ROKOV KJG

Spoločnosť KJG a.s. dňa 26. 7. 2023 oslavuje 30 rokov. Ďakujeme za Vašu podporu, bez Vás by to nešlo.



„Keď niečo naozaj chceš, celý vesmír sa spojí, aby si to mohol uskutočniť.“

KJG

QUALITY®

VÝROBA A SKLAD KJG

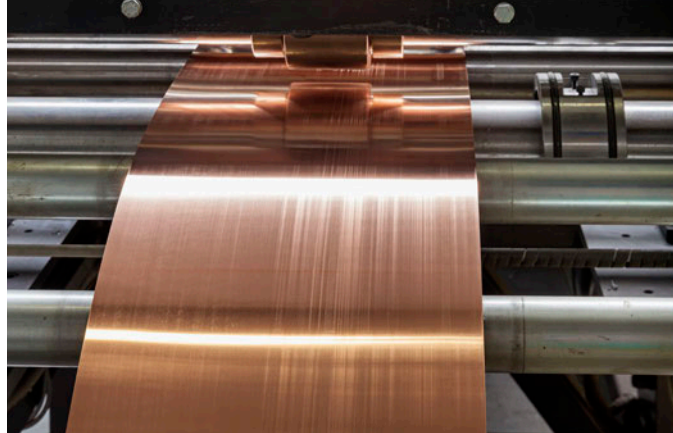
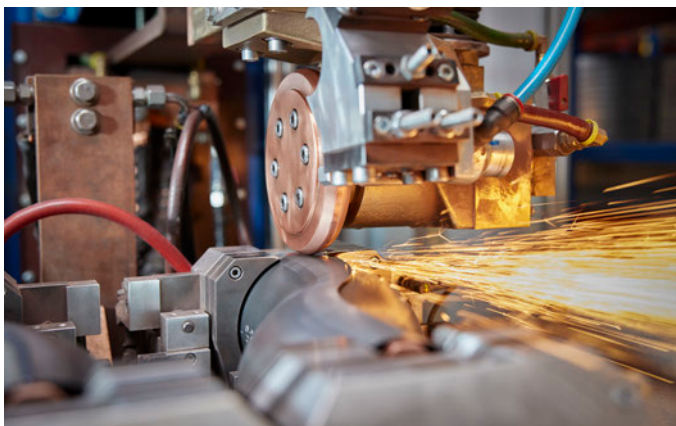

Sme popredným hráčom v Európe vo výrobe odkvapového systému, strešných krytín a veľkého množstva strešných doplnkov. Využívame moderné technológie a kvalitné materiály na dosiahnutie vysokého štandardu kvality a presnosti. Výrobná časť sa rozprestiera cez 17 500 m² a produkuje cez 10 000 produktov.



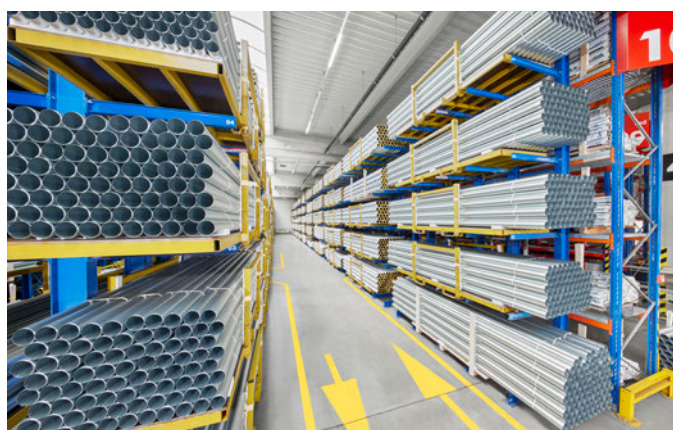
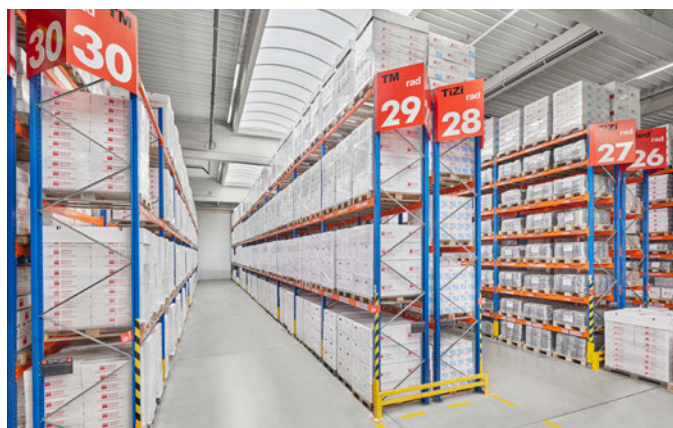

Disponujeme veľkým množstvom produktov na sklade. To znamená, že sme schopní poskytnúť rýchle dodanie a zabezpečiť dostupnosť produktov KJG pre našich zákazníkov. Týmto spôsobom znižujeme čas dodávok a zabezpečujeme efektivitu pre našich zákazníkov. O tom svedčí 12 500 m² skladových priestorov.



Pre požiadavky vysokej protikoróznej odolnosti v oblasti ocelových a pozinkovaných materiálov lakovňa od roku 2011 aplikuje v prevádzke namiesto zinočnatého fosfátu najmodernejšie nanotechnológie na báze zirkónu, kremíka a polymérov. Tieto inovatívne úpravy povrchov kovov s vysokou koróznou odolnosťou ju zaradili medzi špičkové európske spoločnosti poskytujúce antikoroziu ochranu pre produkty automobilového priemyslu, elektrotechnického priemyslu a spotrebného tovaru vysokej užitočnej hodnoty. Stali sme sa ešte viac nezávislými a teraz môžeme preniesť svoje nadšenie do inovácií a neustáleho skvalitňovania našich produktov. Ročne nastriekame vyše 13 miliónov kusov výrobkov KJG.





Hlavnou devízou vlastnej nástrojárne je nezávislosť spoločnosti v riešení technických úloh.

Nástrojárň sa od založenia zaoberá konštrukciou, vývojom a výrobou lisovacích nástrojov, strižných nástrojov a špecializovaných prípravkov potrebných pre výrobu. V rokoch 2016 a 2017 prešla významnou modernizáciou založenou na nákupe nových CNC obrábacích strojov v oblasti frézovania, sústruženia, elektroerozívneho obrábania a brúsenia. Všetkým moderným technológiám v nástrojárni sa venuje 10 profesionálnych odborníkov vyškolených na jednotlivé pozície.



VAŠA MULTIMETALICKÁ SPOLOČNOSŤ





POZINK

Oceľ je zliatina železa a uhlíka s maximálnym obsahom uhlíka 2,14%. Oceľ, kovová zliatina so železom ako hlavnou zložkou, je predovšetkým oceňovaná pre svoju mechanickú stabilitu a nosnosť. Použitie tenkého povlaku zinku chráni oceľ pred koróziou. Približne polovica svetového výnosu zinku sa používa na galvanizáciu a tým aj na ochranu proti korózii.

POZINK



POZINK LAKOVANÝ

Lakovaný pozinkovaný plech je ďalší vývojový stupeň oceliarskeho priemyslu so zameraním na ochranu proti korózii a prispôbenie sa súčasným požiadavkám v stavebníctve. Lakovaný pozink spája v sebe vynikajúce mechanické vlastnosti pozinkovanej ocele s dodatočnou ochranou proti korózii vo forme organickej povrchovej úpravy. Komponenty odkvapového systému sú povrchovo upravené práškováním.

POZINK

LAKOVANÝ



MEĎ

Meď je červený kov, kujný a ťažný; je najlepším vodičom elektrického prúdu. Človek ho poznal skôr ako železo. Medzi kamenou a železnou dobou bolo dlhé obdobie bronzové, ktoré sa končilo vlastne až v stredoveku. Meď poznali už starovekí Egypťania. Bronzové sochy odlievali už v 5. stor. p.n.l.. Svoj názov dostala meď podľa prvých baní na meď na Cypre. Christopher Columbus použil medené dosky na ochranu svojej lode pred napadnutím riasami. Socha slobody v New Yorku tvorí asi 80 ton medi.

MEĎ



TITÁN-ZINOK

Zinok sa používal ako súčasť mosadze od staroveku. Európania objavili pozitívne vlastnosti kovu v 17. storočí. Vďaka svojej odolnosti proti korózii je zinok vynikajúci na odvodnenie strechy a vždy nájde nové oblasti použitia –v neposlednom rade preto, že je dobre recyklovateľný. Titánzinkový materiál je vyrobený podľa STN 988 (STN EN 988). Zliatina sa skladá z elektrolyticky čistého zinku podľa STN 1179 so stupňom rýdzosti 99,995 % a z presne určených podielov prísad medi a titánu. Veľký význam tejto zliatiny spočíva okrem iných faktorov aj v jej materiálno-technologických vlastnostiach.

TITÁN
ZINOK



HLINÍK

Hliník sa v prírode nevyskytuje vo svojej forme. Prvú teóriu o jeho existencii vytvoril francúzsky chemik Antoine Lavoisier v roku 1778. Hliník bol prvý krát vyťažený v roku 1825 dánskym chemikom Hans-Christian Oersted. Skôr ako sa zistilo, že hliník možno ľahco vyrobiť z bauxitu, to bol najdrahší kov na svete. Hliník v rôznych nerastoch tvorí 8 % zemskej kôry, čím je po kyslíku a kremíku tretím najrozšírenejším prvkom. V stavebníctve sa využíva na objekty kde je požadovaná vysoká odolnosť voči korózii, vyhovujúci na všetky druhy striech, fasádnych profilov poprípade odkvapového systému.

ALUMINIUM

W
NATUR



HLINÍK LAKOVANÝ

Hliníkové zvitky a plechy sa vyrábajú z dobre tvárných hliníkových zliatin. Z toho dôvodu sa hliníkové plechy ľahko a bezpečne spracovávajú. Hliníkové plechy sú vhodné pre falcované strechy, fasádne panely, odkvapový systém, strešné krytiny poprípade parapety. Hliník reaguje s kyslíkom vo vzduchu, čím sa vytvára prirodzená vrstva oxidu. Táto vrstva poskytuje vynikajúcu ochranu proti korózii.

ALUMINIUM

W
POLYESTER



HLINÍK LAKOVANÝ W.15

Hliníkové zvitky a plechy sa vyrábajú z dobre tvárných hliníkových zliatin. Z toho dôvodu sa hliníkové plechy ľahko a bezpečne spracovávajú. Hliníkové plechy sú vhodné pre falcované strechy, fasádne panely, odkvapový systém, strešné krytiny poprípade parapety. Hliník reaguje s kyslíkom vo vzduchu, čím sa vytvára prirodzená vrstva oxidu. Táto vrstva poskytuje vynikajúcu ochranu proti korózii.

ALUMINIUM

W.15



NEREZ

Nerezová oceľ je zliatina železa, chrómu a niekedy niklu a iných kovov, ktorá má vynikajúcu odolnosť proti korózii. Použitie z nehrdzavejúcej ocele je pomerne nedávno a naozaj sa začalo rozvíjať až v dvadsiatych rokoch. Princíp legovania železa a chrómu pochádza z roku 1821, ale až v roku 1904 sa zistilo, že prítomnosť chrómu bráni korózii. Nerezový plech je vyrábaný z vysoko kvalitnej nehrdzavejúcej ocele. V stavebníctve sa nerezový plech používa nielen pre jeho atraktívny vzhľad, ale aj kvôli dlhodobej životnosti, jeho ekologickej nezávadnosti a vysokej odolnosti voči korózii. Jeho vlastnosti ho predurčujú na všestranné použitie. Práca s týmto materiálom je možná i pri nízkych teplotách.

NEREZ

ODKVAPOVÝ SYSTÉM KJG



ODKVAPOVÝ SYSTÉM POLKRUHOVÝ

Strešný žľab: 200 / 250 / 280 / 333 / 400 / 500 mm
Nástrešný žľab samrínový: 500 / 650 / 800 mm
Zvodová rúra: 60 / 80 / 100 / 120 / 150 mm



ODKVAPOVÝ SYSTÉM HRANATÝ

Strešný žľab: 200 / 250 / 333 / 400 / 500 mm
Zvodová rúra: 80 x 80 / 100 x 100 / 120 x 120 / 150 x 150 mm



HUTNÝ MATERIÁL KJG



ZVITKY

Delené zvitky
Zvitky rozrez
Dierované zvitky
Zvitky s ochrannou fóliou



TABULE

Tabule s ochrannou fóliou
Tyč pásová





KJG

QUALITY ®

KOMPLETNÝ STREŠNÝ SYSTÉM KJG



Objekt: Viničný dom EDO

Krajina: Slovensko – Čajkov

Architekt: Ing. arch. Peter Bouda

Realizačná firma: Kontrakting stavebné montáže, spol. s r.o.

Typ stavby: novostavba

Materiál: hliník lakovaný W.15

Farba: machovo zelená W.15

RAL: 6005

Spracovanie strechy: strešná krytina KJG FALZ, zachytávače snehu

Spracovanie odkvapového systému: odkvapový systém polkruhový



Odkaz na zhládnutie videa.



KJG sa špecializuje nielen na odkvapový systém ale aj strešné krytiny, strešné doplnky a mnoho ďalšieho. Všetky výrobky majú ustálené farby a harmonicky ladia ako celok. Našou prioritou však ostáva zabezpečenie maximálnej kvality, ponuky spoľahlivých produktov a riešení strešných a odkvapových systémov.

- 1 ODKVAPOVÝ SYSTÉM KJG
- 2 STREŠNÁ KRYTINA KJG FALZ
- 3 ZÁVETERNÁ LIŠTA
- 4 STREŠNÝ HREBENÁČ
- 5 ZACHYTÁVAČE SNEHU
- 6 STREŠNÉ SCHODY
- 7 VETRACIE KOMÍNY
- 8 DEHN – BLESKOZVODOVÝ SYSTÉM

Profesionálne strešné riešenia KJG

Ak hľadáte správne riešenie na zastrešenie vášho objektu poprípadе odvedenia vody zo strechy u nás vždy nájdeme spoločné riešenie. V KJG už 30 rokov zabezpečujeme profesionálne strešné riešenia a odkvapové systémy. Montáž výrobkov KJG je možná na všetky druhy stavieb, o čom svedčia aj referencie na špeciálne projekty, ktoré sme už v minulosti realizovali.



Farba: svetlo šedá W.15, antracit W.15
Spracovanie: atypický fasádny a podhľadový profil



Farba: prePATINA SG schiefergrau (brídicovo šedá)
Spracovanie: šablónky



Farba: rally červená, antracit
Spracovanie: strešná krytina KJG FALZ



Farba: machovo zelená W.15
Spracovanie: strešná krytina KJG FALZ



Farba: prePATINA SG schiefergrau (bridlicovo šedá)
Spracovanie: strešná krytina FALZ



Farba: antracit
Spracovanie: strešná krytina KJG FALZ



Farba: bielo hliníková
Spracovanie: strešná krytina KJG FALZ



Farba: prePATINA BG blaugrau (modro šedá)
Spracovanie: šablóny, dvojitá stojatá drážka, QuickStep



Farba: prePATINA BG blaugrau (modro šedá)
Spracovanie: strešná krytina FALZ

Samozrejme! V **KJG** ponúkame široké spektrum služieb, aby sme vyhoveli rôznym potrebám našich zákazníkov. Zákazníci sú pre nás vždy na prvom mieste a preto sa snažíme zabezpečiť ich spokojnosť a zaručiť, že dostanú služby, ktoré vyhovujú ich konkrétnym potrebám.



Odborné poradenstvo

Tvorí vyškolený team ľudí, ktorý vedie poradiť pri výbere vhodného materiálu, strešnej krytiny a poskytnúť všetky informácie aké po nás zákazníci požadujú.



Ohýbacie centrum KJG

Ohýbacie zariadenia sa nachádzajú po celej sieti KJG, zákazníci môžu zariadenia obsluhovať po zaškolení personálu a ohýbať potrebné materiály.



Delenie π itkov

Je technológia, ktorá umožňuje presné delenie materiálov na požadovanú šírku a dĺžku podľa potreby zákazníkov.



Vlastná doprava

Služba vlastnej dopravy je skvelou možnosťou pre zákazníkov, ktorí potrebujú rýchle a spoľahlivé doručenie tovarov alebo materiálov.



Zákazková výroba

Umožňuje výrobu výrobkov podľa presných špecifikácií a požiadaviek zákazníka ako sú napríklad strešné krytiny, atypické profily a mnoho ďalšieho.



Požičovňa náradia

Ponúkame širokú škálu nástrojov a strojov na krátkodobé a dlhodobé prenájom ako sú napríklad falzovacie zariadenia, kliešte a mnoho ďalšieho.



PREDAJNÉ MIESTA KJG



1. Čachtice



KJG a.s. predajňa

916 21 Čachtice
Družstevná 746/32

e-mail: kjgcam@kjg.sk

telefón: +421 32 774 34 26

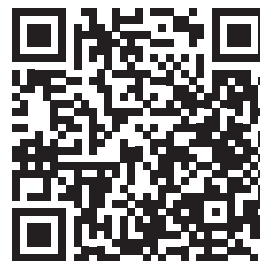

2. Bratislava



KJG a.s. obchodné centrum

831 09 Bratislava
Rybničná 49

e-mail: kjgba@kjg.sk

telefón: +421 2 482 030 09



3. Nitra



KJG a.s. predajňa

949 01 Nitra
Cabajská 23

e-mail: kjgnr@kjg.sk

telefón: +421 37 692 27 00



4. Banská Bystrica

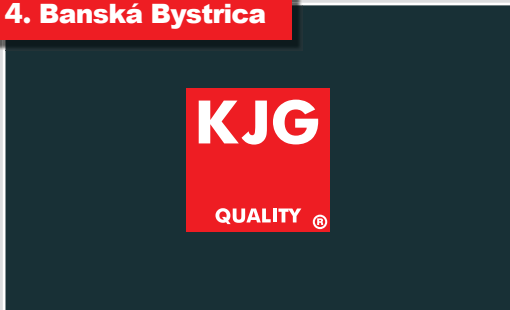

KJG a.s. predajňa

974 05 Banská Bystrica
Zvolenská cesta 14

e-mail: kjgbb@kjg.sk

telefón: +421 48 471 79 00



5. Varaždin



KJG d.o.o. predajňa

422 04 Turčin - Donji Knežinec
Ulica kralja Andrije II. 4

e-mail: kjg@kjg.hr

telefón: +385 42 206 136



Predajcovia KJG



Bližšie info

Scan QR code

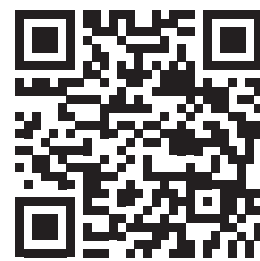

1 KVALITNÉ VÝROBKY S DLHOU TRADÍCIOU

KJG a.s. pôsobí na trhu od roku 1993 a prináša výrobky najvyššej kvality. Dokazuje to aj množstvo certifikátov STN a ISO týkajúcich sa kvality a odolnosti produktov spoločnosti.

3 ŠIROKÁ ŠKÁLA MATERIÁLOV

Patríme medzi multimetalické spoločnosti, v našej ponuke nájdete 7 základných materiálov a samozrejme lakované plechy vo viacej ako 50 farebných vyhotoveniach a povrchových úpravách.

5 DODÁVKA PRIAMO NA ŽELANIE

Naším ďalším benefitom je flotila vozidiel ktorá zabezpečuje bezpečnú a priamu dodávku materiálu k vám. K dispozícii máme vozidlá s hydraolickou rukou, hydraolickým čelom a taktiež menšie dodávky.

7 ESTETICKÝ VZHĽAD

Naše výrobky okrem kvality vynikajú aj estetickým vzhľadom. Vyhovujú náročným architektonickým podmienkam a dokonale doplnia exteriér vašich budov.

9 VLASTNÁ LAKOVŇA

Vďaka našej práškovej lakovni sme sa stali nezávislí a naše výrobky majú farebnú zhodu a stálosť. Využívame technológiu keramického povlakovania kovov. Z toho dôvodu dosahujeme vysoké hodnoty priľnavosti práškoveho plastu a koróznej odolnosti.

2 KOMPLETNÝ STREŠNÝ SYSTÉM

Nie sme len výrobcu odkvapového systému! V našom portfóliu nájdete širokú škálu strešných krytín, zachytávačov snehu, strešných doplnkov a mnoho ďalšieho. Všetky komponenty spoločne vytvárajú dizajnový celok.

4 JEDNODUCHÁ MONTÁŽ

V našom vývojovom centre pravidelne pracujeme na inováciách našich protukov aby sme zabezpečili rýchlu a jednoduchú montáž.

6 ODOLNÉ VOČI POVETERNOSTNÝM VPLYVOM

Produkty KJG vyrábame z vysoko kvalitných materiálov ktoré sú odolné voči nežiaducim poveternostným vplyvom ako je silný vietor, slnečné žiarenie, nízke poprípade vysoké teploty.

8 KJG®

Vďaka našim obchodným partnerom sú naše produkty dostupné nielen na Slovensku ale v rámci Európy. Zákazníkom dokážeme medzinárodne zabezpečiť nepretržitú dostupnosť produktov a služieb.

10 REFERENCIE

Naše produkty sú vyhovujúce na všetky druhy stavieb, o čom svedčia aj referencie na špeciálne projekty, ktoré sme už v minulosti realizovali.

Objekt: Kamenná chata pod Chopkom – 1985 m n.m.

Krajina: Slovensko – Nízke Tatry

Architekt: Ing. arch. Emil Krížo

Realizačná firma: Michal Čík – PAMASTAV s.r.o.

Typ stavby: rekonštrukcia

Materiál: TATA STEEL Colorcoat Prisma®,
TATA STEEL Colorcoat® SDP 35 - RWG

Farba: rally červená, antracit

RAL: 3020, 7016

Spracovanie strechy: strešná krytina KJG FALZ, zachytávače snehu

Spracovanie odkvapového systému: odkvapový systém polkruhový







Polkruhový odkvapový systém KJG

■ Žľaby	32
■ Dilatácie	34
■ Žľaby príslušenstvo	35
■ Háky	36
■ Rohy	39
■ Čelá	40
■ Kotlíky	41
■ Kolená	44
■ Zvodové rúry	46
■ Zvodové rúry príslušenstvo	47
■ Objímky	49
■ Objímky príslušenstvo	50
■ Zachytávače vody	53
■ Ochranné zvodové rúry	54
■ Hobby program	56

Hranatý odkvapový systém KJG

■ Žľaby	66
■ Dilatácie	66
■ Háky	67
■ Rohy	68
■ Čelá	68
■ Kotlíky	68
■ Kolená	71
■ Zvodové rúry	71
■ Objímky	71
■ Objímky príslušenstvo	71
■ Zachytávače vody	74
■ Ochranné zvodové rúry	74
■ Hobby program	???

Hutný materiál KJG

■ Zvitky – Pozink U. S. Steel	77
■ Tabule – Pozink U. S. Steel	79
■ Zvitky – Pozink MARCEGAGLIA	80
■ Tabule – Pozink MARCEGAGLIA	82
■ Zvitky – Aluzink	84
■ Zvitky – Med'	86
■ Tabule – Med'	87
■ Zvitky – Titán-zinok	88
■ Tabule – Titán-zinok	89
■ Zvitky – Nerez	90
■ Tabule – Nerez	91

Technické a informačné pomôcky

■ Informácie pre odkvapový systém a hutný materiál	302
--	-----



USS	Pož nk – U. S. Steel	1
MARN	Pož nk – MARCEGAGLIA	2
AZ	Aluž nk	3
M	Meď	4
TZ	Titán-ž nok	5
304 2B	Nerez - AISI 304 2B – MATT	6
430 BA	Nerez – AISI 430 BA z kadlový lesk	7
316 L	Nerez - AISI 316 L – MATT	8

**MATERIÁLY NATUR KJG
8 ZÁKLADNÝCH
DRUHOV**

GARANCIA MATERIÁLOV





Natur		Strešný žľab polkruhový	Nástrešný žľab samrínový	Zvodová rúra polkruhová	Strešný žľab hranatý	Zvodová rúra hranatá	Hutný materiál Zvitky	Hutný materiál Tabule
USS	Pozink – U. S. Steel	✓	✓	✓	✓	✓	✓	✓
MARN	Pozink – MARCEGAGLIA	✓	✓	✓	✓	✓	✓	✓
AZ	Aluzink						✓	
M	Meď	✓	✓	✓	✓	✓	✓	✓
TZ	Titán-zinok	✓	✓	✓	✓	✓	✓	✓
304 2B	Nerez - AISI 304 2B – MATT	✓	✓	✓			✓	✓
430 BA	Nerez - AISI 430 BA zrkadlový lesk						✓	✓
316 L	Nerez - AISI 316 L – MATT						✓	

POZINK / ALUZINK
MED / TITAN-ZINOK
NEREZ

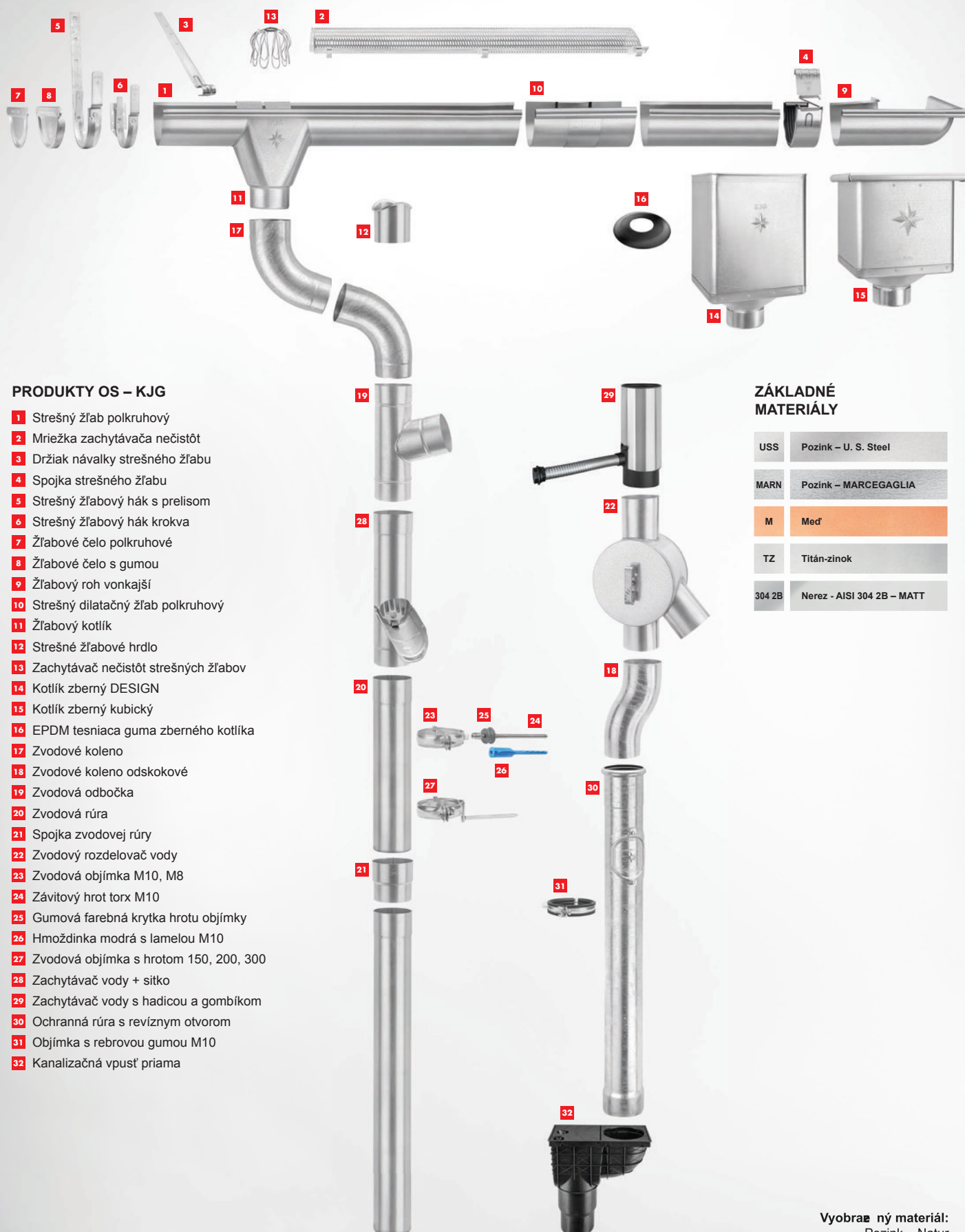

PRODUKTY OS – KJG

- 1 Strešný žlab polkruhový
- 2 Mriežka zachytávača nečistôt
- 3 Držiak návalky strešného žlabu
- 4 Spojka strešného žlabu
- 5 Strešný žlabový hák s prelisom
- 6 Strešný žlabový hák krokva
- 7 Žlabové čelo polkruhové
- 8 Žlabové čelo s gumou
- 9 Žlabový roh vonkajší
- 10 Strešný dilatačný žlab polkruhový
- 11 Žlabový kotlík
- 12 Strešné žlabové hrdlo
- 13 Zachytávač nečistôt strešných žlabov
- 14 Kotlík zberný DESIGN
- 15 Kotlík zberný kubický
- 16 EPDM tesniaca guma zberného kotlíka
- 17 Zvodové koleno
- 18 Zvodové koleno odskokové
- 19 Zvodová odbočka
- 20 Zvodová rúra
- 21 Spojka zvodovej rúry
- 22 Zvodový rozdelovač vody
- 23 Zvodová objímka M10, M8
- 24 Závitový hrot torx M10
- 25 Gumová farebná krytka hrotu objímky
- 26 Hmoždinka modrá s lamelou M10
- 27 Zvodová objímka s hrotom 150, 200, 300
- 28 Zachytávač vody + sitko
- 29 Zachytávač vody s hadicou a gombíkom
- 30 Ochranná rúra s revíznym otvorom
- 31 Objímka s rebrovou gumou M10
- 32 Kanalizačná vpusť priama

ZÁKLADNÉ MATERIÁLY

USS	Pozink – U. S. Steel
MARN	Pozink – MARCEGAGLIA
M	Meď
TZ	Titán-zinok
304 2B	Nerez - AISI 304 2B – MATT

Vyobrazený materiál:
Pozink – Natur

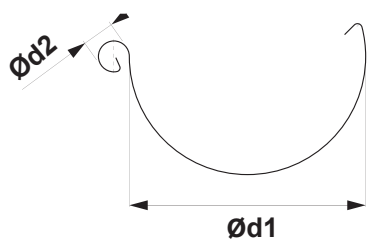

ROZMERY STREŠNÝCH ŽLABOV

(rozмеры a rozmerové tolerance podľa EN 612)

Rozvinutá šírka (mm)	200	250	280	333	400	500
Ød1	80	105	127	153	192	250
Ød2	16	18	18	20	22	22

ZVÁRANÉ TIG

VNÚTORNÝ FALZ

ROZMERY STREŠNÝCH ZVODOV

(rozмеры a rozmerové tolerance podľa EN 612)

Rozmery	60	80	100	120	150
Menovitá veľkosť Ød (mm)	60	80	100	120	150
Pozink	FALZ	FALZ	FALZ	FALZ	FALZ
Med'	TIG	TIG	TIG	TIG	FALZ
Titán-zinok	TIG	TIG	TIG	TIG	FALZ
Nerez	TIG	TIG	TIG	TIG	-

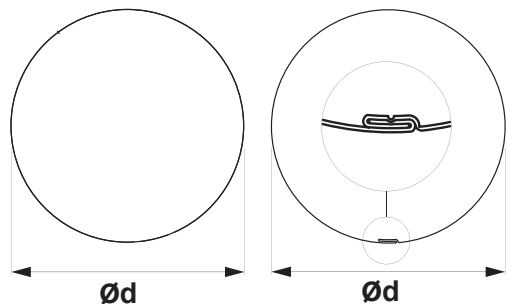

ROZMERY STREŠNÝCH HÁKOV

(rozмеры a rozmerové tolerance podľa EN 612)

Rozmery (mm)	L1	Ød
200	290	80
250	310	105
280	345	127
333 – 510	345	153
333 – 550	385	153
333 – 610	445	153
400	400	192

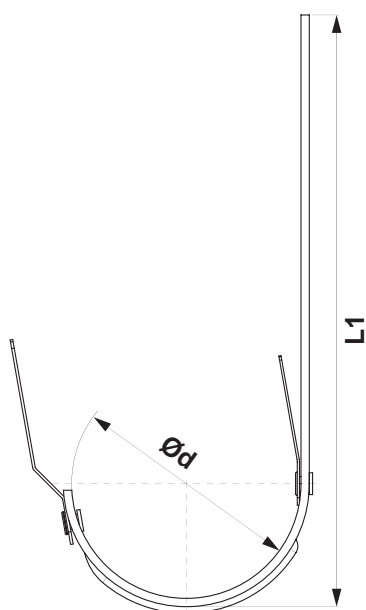



STREŠNÝ ŽĽAB POLKRUHOVÝ

ROZMER: 200 – 250

Menovitá veľkosť Dĺžka v m	200 2,0	200 3,0	200 4,0	250 2,0	250 3,0	250 4,0	250 5,0
USS [s=0,55] Pozink – U. S. Steel	003393	003409	003416	003430	003454	003478	003492
M [s=0,55] Meď	–	011954	–	–	011961	011978	–
TZ [s=0,65] Titán-zinok	–	047939	–	047946	047960	047984	047991
304 2B [s=0,50] Nerez - AISI 304 2B – MATT	–	–	–	–	–	086679	–
Balenie v m	10	15	20	10	15	20	25
Balenie v m	800	1 200	1 600	480	720	960	1 200

STREŠNÝ ŽĽAB POLKRUHOVÝ

ROZMER: 250 – 280

Menovitá veľkosť Dĺžka v m	250 6,0	280 2,0	280 3,0	280 4,0	280 5,0	280 6,0
USS [s=0,55] Pozink – U. S. Steel	003515	003539	003553	003577	003591	003614
M [s=0,55] Meď	011992	–	012005	012012	–	012036
TZ [s=0,65] Titán-zinok	048004	048028	048042	048066	048080	048097
304 2B [s=0,50] Nerez - AISI 304 2B – MATT	–	–	–	086686	–	–
Balenie v m	30	10	15	20	25	30
Balenie v m	1 440	420	630	840	1 050	1 260



STREŠNÝ ŽĽAB POLKRUHOVÝ

ROZMER: 333

Menovitá veľkosť Dĺžka v m	333 2,0	333 3,0	333 4,0	333 5,0	333 6,0
USS [s=0,55] Pozink – U. S. Steel	003638	003652	003676	003690	003713
M [s=0,55] Meď	–	012043	012050	012067	012074
TZ [s=0,65] Titán-zinok	048103	048127	048141	048165	048196
304 2B [s=0,50] Nerez - AISI 304 2B – MATT	–	–	086693	–	086709
Balenie v m	10	15	20	25	30
Balenie v m	330	495	660	825	990

STREŠNÝ ŽĽAB POLKRUHOVÝ

ROZMER: 400 – 500



Menovitá veľkosť Dĺžka v m	400 3,0	400 4,0	400 5,0	400 6,0	500 4,0
USS [s=0,55] Pozink – U. S. Steel	003720	003737	003744	003751	003768 *
M [s=0,55] Meď	–	012081	–	012098	012104 *
TZ [s=0,65] Titán-zinok	–	048219	–	048233	–
TZ [s=0,70] Titán-zinok	–	–	–	–	048257 *
Balenie v m	15	20	25	30	20
Balenie v m	405	540	675	810	200

* Výroba na objednávku



NÁSTREŠNÝ ŽLAB SAMRÍNOVÝ



Menovitá veľkosť	500	650	650	650	800
Dĺžka v m	4,0	3,0	4,0	6,0	4,0
USS [s=0,55] Pozink – U. S. Steel	049711	094360 *	049728	049735	049742 *
M [s=0,55] Meď	–	–	000408	–	000415 *
TZ [s=0,65] Titán-zinok	–	–	000439	–	–
304 2B [s=0,50] Nerez - AISI 304 2B – MATT	–	–	102850 *	–	–
Balenie v m 	4	3	4	6	4
Balenie v m 	200	150	200	300	160

* Výroba na objednávku



STREŠNÝ DILATAČNÝ ŽĽAB POLKRUHOVÝ



Menovitá veľkosť		250/260	280/260	333/260	400/260
USS	Pozink – U. S. Steel	012623	012630	012647	012654
M	Meď	098009	098016	098023	098030
TZ	Titán-zinok	082688	082695	082701	082718
304 2B	Nerez - AISI 304 2B – MATT	092205	092212	092229	–
Balenie v ks		3	3	5	5
Balenie v ks		360	360	200	200

DILATAČNÝ ŽĽAB NÁSTREŠNÝ – SAMRÍNA



Menovitá veľkosť		670/260
USS	Pozink – U. S. Steel	013538
M	Meď	098047
TZ	Titán-zinok	082725
304 2B	Nerez - AISI 304 2B – MATT	110671
Balenie v ks		1
Balenie v ks		40

DILATAČNÝ PÁS

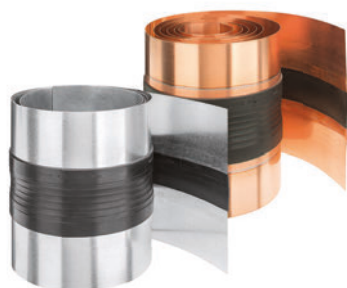

Menovitá veľkosť		260	260
Dĺžka v m		3,0	6,0
USS	Pozink – U. S. Steel	012470	012487
M	Meď	028006	028013
TZ	Titán-zinok	028020	028037
304 2B	Nerez - AISI 304 2B – MATT	102805	–
Balenie v m		3	6
Balenie v m		120	240



HLINÍKOVÁ MREŽKA ZACHYTÁVAČA NEČISTÔT

Menovitá veľkosť		333
Dĺžka v m		2,0
W Hliník – natur		064905
Balenie v ks		25
Balenie v ks		300

POZINK / MEĎ
TITÁN-ZINOK
NEREZ

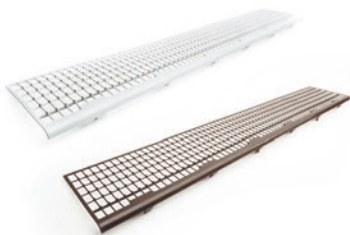

PVC MREŽKA ZACHYTÁVAČA LÍSTIA

Menovitá veľkosť		171
Dĺžka v m		1,0
PS Prachovo šedá		008473
TM Testa di Moro		008466
Balenie v ks		30
Balenie v ks		450



PVC MREŽKA ZACHYTÁVAČA LÍSTIA

Menovitá veľkosť	250	280-333
Dĺžka v m	3,0	3,0
IC Intenzívna čierna	008480	008497
Balenie v ks	10	10
Balenie v ks	400	400





DRŽIAK NÁVALKY STREŠNÉHO ŽĽABU

Menovitá veľkosť	18/250-280	20/333	22/400
USS Pozink – U. S. Steel	085269	085276	085283 *
M Meď	098054	098061	098078
Balenie v ks	25	25	25
Balenie v ks	3 000	3 000	3 000

* Výroba na objednávku



SPOJKA STREŠNÉHO ŽĽABU

Menovitá veľkosť	250	280	333
USS Pozink – U. S. Steel	083418	083425	083432
M Meď	098085 *	098092 *	098108 *
TZ Titán-zinok	102454 *	102461 *	102478 *
Balenie v ks	5	5	5
Balenie v ks	600	600	600

* V procese testovania



STREŠNÝ ŽĽABOVÝ HÁK OBALOVANÝ

Menovitá veľkosť	200/380	250/430	280/480	333/510	333/550	333/610	400/650
Materiál	25/6	25/6	25/6	25/6	25/6	25/6	25/6
M Meď	032720	032737	032744	032751 *	032768	032775	032782
TZ Titán-zinok	032805	032812	032829	–	032836	032843	032850
Balenie v ks	10	10	10	10	10	10	10
Balenie v ks	1 000	1 000	1 000	1 000	1 000	1 000	500

* Výroba na objednávku



STREŠNÝ ŽĽABOVÝ HÁK S PRELISOM

ROZMER: 200/380 – 280/430

Menovitá veľkosť	200/380	250/380	250/430	250/430	250/480	280/430	280/430
Materiál	25/4	25/5	25/4	25/5	25/5	25/5	30/5
P Pozink – natur	032904	032911 *	033420 *	032928	032935	032942 *	032959 *
M Meď	023704	–	023728	–	–	–	–
304 2B Nerez - AISI 304 2B – MATT	–	–	092274	–	–	–	–
Balenie v ks	10	10	10	10	10	10	10
Balenie v ks	1 000	1 000	2 000	1 000	1 000	2 000	2 000

* Výroba na objednávku

STREŠNÝ ŽĽABOVÝ HÁK S PRELISOM

ROZMER: 280/480 – 280/530

Menovitá veľkosť	280/480	280/480	280/480	280/480	280/530	280/530
Materiál	25/4	25/5	30/4	30/5	25/5	30/5
P Pozink – natur	–	032966	032973 *	032980	032997	033000
M Meď	–	–	–	023797	–	–
304 2B Nerez - AISI 304 2B – MATT	092281	–	–	–	–	–
Balenie v ks	10	10	10	10	10	10
Balenie v ks	1 000	2 000	1 500	1 000	1 000	1 500

* Výroba na objednávku



STREŠNÝ ŽĽABOVÝ HÁK S PRELISOM

ROZMER: 333/480 – 333/550

Menovitá veľkosť	333/480	333/480	333/480	333/510	333/510	333/510	333/550
Materiál	25/5	30/4	30/5	25/5	30/4	30/5	25/5
P Pozink – natur	033017 *	080769 *	033024 *	033031	033048 *	033055 *	033062
Balenie v ks	10	10	10	10	10	10	10
Balenie v ks	2 000	1 500	2 000	2 000	1 500	1 500	2 000

* Výroba na objednávku

STREŠNÝ ŽĽABOVÝ HÁK S PRELISOM

ROZMER: 333/550 – 400/650

Menovitá veľkosť	333/550	333/550	333/610	333/610	400/610	400/610	400/650
Materiál	30/4	30/5	25/5	30/5	30/5	30/6	30/6
P Pozink – natur	033079 *	033086	033093	033109	033437 *	033116	033123
M Meď	–	048752	–	048769	048776	–	–
304 2B Nerez - AISI 304 2B – MATT	092298	–	–	–	–	–	–
Balenie v ks	10	10	10	10	10	10	10
Balenie v ks	1 500	1 500	1 000	1 000	1 000	1 000	1 000

* Výroba na objednávku



STREŠNÝ ŽLABOVÝ HÁK POLKRUHOVÝ NOS



Menovitá veľkosť	250/430	280/480	333/550	333/550	400/610
Materiál	25/5	25/5	25/5	30/5	30/5
P Pozink – natur	095787	095794	095800	–	095817
M Meď	–	–	–	077219 *	–
Balenie v ks	10	10	10	10	10
Balenie v ks	1 000	1 000	1 000	1 000	1 000

* Výroba na objednávku

STREŠNÝ ŽLABOVÝ HÁK KROKVA



Menovitá veľkosť	200	250	280	333	400
Materiál	25/4	25/4	25/4	25/5	30/5
P Pozink – natur	065001	065018	065025	065032	065049
Balenie v ks	25	25	25	25	20
Balenie v ks	1 000	1 000	1 000	1 000	800

STREŠNÝ ŽLABOVÝ HÁK NOS KROKVA



Menovitá veľkosť	250	280	333
Materiál	25/4	25/4	25/5
P Pozink – natur	095282	095299	095305
Balenie v ks	25	25	25
Balenie v ks	1 000	1 000	1 000

NÁSTREŠNÝ HÁK SAMRÍNOVÝ SPEVNENÝ



Menovitá veľkosť	4
Materiál	20/6
P Pozink – natur	033444
M Meď	033413
Balenie v ks	25
Balenie v ks	1 000

NÁSTREŠNÝ HÁK SAMRÍNOVÝ SPEVNENÝ OBALOVANÝ



Menovitá veľkosť	4
Materiál	25/6
M Meď	033406
TZ Titán-zinok	000910
Balenie v ks	15
Balenie v ks	300



ŽĽABOVÝ ROH VONKAJŠÍ



Menovitá veľkosť		200	250	280	333	400
USS	Pozink – U. S. Steel	000613	000620	000637	000644	000651
M	Meď	000712	000729	000736	000743	000750
TZ	Titán-zinok	000811	000828	000835	000842	000859
304 2B	Nerez - AISI 304 2B – MATT	–	092380	092397	092403	–
Balenie v ks		5	5	5	5	5
Balenie v ks		150	150	150	150	150

ŽĽABOVÝ ROH VNÚTORNÝ



Menovitá veľkosť		200	250	280	333	400
USS	Pozink – U. S. Steel	000668	000675	000682	000699	000705
M	Meď	000767	000774	000781	000798	000804
TZ	Titán-zinok	000866	000873	000880	000897	000903
304 2B	Nerez - AISI 304 2B – MATT	–	092434	092441	092458	–
Balenie v ks		5	5	5	5	5
Balenie v ks		150	150	150	150	150



ŽĽABOVÉ ČELO POLKRUHOVÉ



Menovitá veľkosť		200	250	280	333	400
USS	Pozink – U. S. Steel	001566	001573	001580	001597	001603
M	Meď	001610	001627	001634	001641	001658
TZ	Titán-zinok	001665	001672	001689	001696	001702
304 2B	Nerez - AISI 304 2B – MATT	–	092175	092182	092199	–
Balenie v ks		6/60	50	50	50	4/40
Balenie v ks		1 440	4 500	4 500	4 500	960

ŽĽABOVÉ ČELO S GUMOU



Menovitá veľkosť		250	280	333
USS	Pozink – U. S. Steel	004000	004017	004024
M	Meď	004420 *	004437 *	004444 *
TZ	Titán-zinok	004390 *	004406 *	004413 *
Balenie v ks		25	25	25
Balenie v ks		2 250	2 250	2 250

* Výroba na objednávku



ŽĽABOVÝ KOTLÍK

ROZMER: 200/60 – 280/100

Menovitá veľkosť		200/60	250/60	250/80	280/80	280/100
USS	Pozink – U. S. Steel	003263	003270	003287	003294	003300
M	Meď	067586	067593	067609	067616	067623
TZ	Titán-zinok	003775	003782	003799	003805	003812
304 2B	Nerez - AISI 304 2B – MATT	–	–	092311	–	092328
Balenie v ks		20	20	20	20	20
Balenie v ks		600	600	600	600	600



POZINK / MEĎ
TITÁN-ZINOK
NEREZ

ŽĽABOVÝ KOTLÍK

ROZMER: 333/80 – 400/150

Menovitá veľkosť		333/80	333/100	333/120	400/100	400/120	400/150
USS	Pozink – U. S. Steel	003317	003324	003331	003348	003355	003362
M	Meď	067630	067647	067654	067661	067678	067685
TZ	Titán-zinok	003829	003836	003843	003850	003867	003874
304 2B	Nerez - AISI 304 2B – MATT	–	092335	092342	–	–	–
Balenie v ks		20	20	15	15	15	15
Balenie v ks		600	600	300	300	300	300

STREŠNÉ ŽĽABOVÉ HRDLO

Menovitá veľkosť		80	100	120
USS	Pozink – U. S. Steel	065650	065667	065674
M	Meď	098115 *	098122	098139
TZ	Titán-zinok	102539	102546	102553
Balenie v ks		25	25	15
Balenie v ks		1 000	1 000	750

* Výroba na objednávku



ZACHYTÁVAČ NEČISTÔT STREŠNÝCH ŽĽABOV

Menovitá veľkosť		60	80	100	120	150
P	Pozink – natur	001047	001054	001061	001078	001085
304 2B	Nerez - AISI 304 2B – MATT	001153	001160	001177	001184	001191
Balenie v ks		30	20	15	10	5
Balenie v ks		2 160	1 440	1 080	720	360





KOTLÍK ZBERNÝ DESIGN

Menovitá veľkosť	80	100	120
USS Pozink – U. S. Steel	007681	007704	007728
M Meď	006226	006271	006325
TZ Titán-zinok	007834	007858	007872
Balenie v ks	2	2	2
Balenie v ks	36	36	36



KOTLÍK ZBERNÝ DESING EXZENTRICKÝ

Menovitá veľkosť	80	100	120
USS Pozink – U. S. Steel	007742	007773	007803
M Meď	006219 *	006264	006318
TZ Titán-zinok	007896 *	007926	007957
Balenie v ks	2	2	2
Balenie v ks	36	36	36

* Výroba na objednávku



KOTLÍK ZBERNÝ KUBICKÝ

Menovitá veľkosť	80	100	120
USS Pozink – U. S. Steel	007698	007711	007735
M Meď	006257 *	006301	006356
TZ Titán-zinok	007841 *	007865	007889
Balenie v ks	2	2	2
Balenie v ks	36	36	36

* Výroba na objednávku



KOTLÍK ZBERNÝ KUBICKÝ EXZENTRICKÝ

Menovitá veľkosť	80	100	120
USS Pozink – U. S. Steel	007759	007780	007810
M Meď	006233	006288	006332
TZ Titán-zinok	007902	007933	007964
Balenie v ks	2	2	2
Balenie v ks	36	36	36



KOTLÍK ZBERNÝ KUBICKÝ EXZENTRICKÝ VÝTOK

Menovitá veľkosť	80	100	120
USS Pozink – U. S. Steel	007766	007797	007827
M Meď	006240 *	006295	006349 *
TZ Titán-zinok	007919	007940	007971
Balenie v ks	2	2	2
Balenie v ks	36	36	36

* Výroba na objednávku

POZINK / MEĎ
TITÁN-ZINOK
NEREZ

EPDM TESNIACA GUMA ZBERNÉHO KOTLÍKA

Menovitá veľkosť	70-85	100-110	110-125
IC Intenzívna čierna	077103	077110	077097
PS Prachovo šedá	077134	077141	077127
Balenie v ks	5	5	5
Balenie v ks	600	600	600

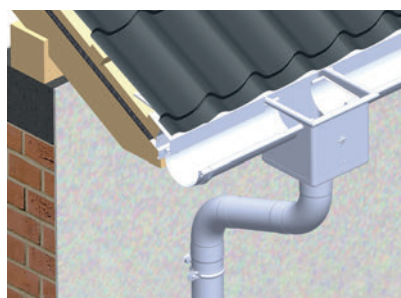

1. Spôsob montáže kotlíka zberného

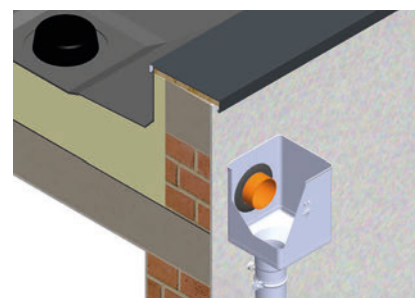

2. Spôsob montáže kotlíka zberného excentrického



ZVODOVÉ KOLENO 72°



Menovitá veľkosť		60	80	100	120	150
P	Pozink – natur	034236	034243	034267	034281	033581
M	Meď	067692	067708	067722	067746	067760
TZ	Titán-zinok	083081	083098	083111	083135	083159
304 2B	Nerez - AISI 304 2B – MATT	086600	086617	086631	086655	–
Balenie v ks		25	25	25	15	5
Balenie v ks		600	400	300	180	90

ZVODOVÉ KOLENO RÁDIUS 85°



Menovitá veľkosť		80	100	120
P	Pozink – natur	034250	034274	034298
M	Meď	067715	067739	067753
TZ	Titán-zinok	083104	083128	083142
304 2B	Nerez - AISI 304 2B – MATT	086624	086648	086662
Balenie v ks		25	25	15
Balenie v ks		400	300	180

ZVODOVÉ KOLENO TUPÉ 40°



Menovitá veľkosť		80	100	120
P	Pozink – natur	034359	034366	034373
M	Meď	083388	083395	083401
TZ	Titán-zinok	083166	083173	083180
304 2B	Nerez - AISI 304 2B – MATT	092359	092366	092373
Balenie v ks		25	25	15
Balenie v ks		400	300	240

ZVODOVÉ KOLENO ODSKOKOVÉ



Menovitá veľkosť		80	100	120
P	Pozink – natur	033710	033727	033734
M	Meď	047359	047366	047373
TZ	Titán-zinok	047380	047397	047403
Balenie v ks		20	20	15
Balenie v ks		320	240	180



ZVODOVÉ KOLENO FALCOVANÉ 72°

Menovitá veľkosť	60	80	100	120
P Pozink – natur	071729	071736	071750	071767
Balenie v ks	10	10	10	8
Balenie v ks	3 000	1 680	1 000	576



ZVODOVÉ KOLENO FALCOVANÉ 85°

Menovitá veľkosť	80	100
P Pozink – natur	071743	071774
Balenie v ks	10	10
Balenie v ks	1 680	1 000



ZVODOVÉ VÝTOKOVÉ KOLENO CÍNOVANÉ 72°

Menovitá veľkosť	80	100	120
USS Pozink – U. S. Steel	095626	095633	095640
Balenie v ks	12	20	12
Balenie v ks	192	180	108



ZVODOVÉ HORNÉ-S KOLENO CÍNOVANÉ 72°

Menovitá veľkosť	80	100	120
USS Pozink – U. S. Steel	095596	095602	095619
Balenie v ks	6	8	6
Balenie v ks	96	72	54



ZVODOVÁ RÚRA [s=0,80]

ROZMER: 60

Menovitá veľkosť	60	60
Dĺžka v m	2,0	3,0
USS [s=0,55] Pozink – U. S. Steel	005687	005694
M [s=0,50] Meď	047472	–
TZ [s=0,65] Titán-zinok	047618	047625
304 2B [s=0,50] Nerez - AISI 304 2B – MATT	081322	–
Balenie v m	10	15
Balenie v m	490	735

ZVODOVÁ RÚRA

ROZMER: 80

Menovitá veľkosť	80	80	80	80	80	80
Dĺžka v m	1,0	2,0	3,0	4,0	5,0	6,0
USS [s=0,55] Pozink – U. S. Steel	005717	005731	005755	005779	–	–
M [s=0,50] Meď	047489	047496	047502	094377 *	–	–
TZ [s=0,65] Titán-zinok	047649	047663	047687	047694	047700 *	047717 *
304 2B [s=0,50] Nerez - AISI 304 2B – MATT	–	–	081339	–	–	–
Balenie v m	10	10	15	20	5	6
Balenie v m	100	250	375	500	625	750

* Výroba na objednávku

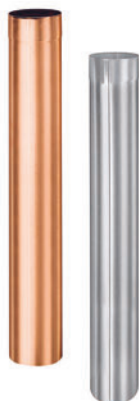

ZVODOVÁ RÚRA

ROZMER: 100

Menovitá veľkosť	100	100	100	100	100	100
Dĺžka v m	1,0	2,0	3,0	4,0	5,0	6,0
USS [s=0,55] Pozink – U. S. Steel	005793	005816	005830	005854	005878	005885 *
M [s=0,50] Meď	047519	047526	047533	047540	–	110831 *
TZ [s=0,65] Titán-zinok	047731	047755	047779	047793	047816 *	047823 *
304 2B [s=0,50] Nerez - AISI 304 2B – MATT	–	–	081346	081353	–	–
Balenie v m	10	10	15	20	5	6
Balenie v m	70	160	240	320	400	480

* Výroba na objednávku

ZVODOVÁ RÚRA

ROZMER: 120

Menovitá veľkosť	120	120	120	120	120	120
Dĺžka v m	1,0	2,0	3,0	4,0	5,0	6,0
USS [s=0,55] Pozink – U. S. Steel	005908	005922	005946	005960	005977	005984 *
M [s=0,55] Meď	047557	–	047571	047588	–	–
TZ [s=0,65] Titán-zinok	047830	047847	047854	047878	047892	047908
304 2B [s=0,50] Nerez - AISI 304 2B – MATT	–	–	081360	–	–	–
Balenie v m	8	10	15	20	5	6
Balenie v m	48	120	180	240	300	360

* Výroba na objednávku

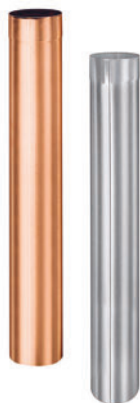

ZVODOVÁ RÚRA [s=0,80]

ROZMER: 150

Menovitá veľkosť	150	150
Dĺžka v m	3,0	4,0
USS [s=0,55] Pozink – U. S. Steel	006011	006028
M [s=0,80] Meď	047595 ¹	–
TZ [s=0,70] Titán-zinok	–	047922 ¹
Balenie v m	3	4
Balenie v m	84	112

¹ Vnútrotný FALZ

POZINK / MEĎ
TITÁN-ZINOK
NEREZ



PLASTOVÝ ZVODOVÝ RUKÁV

Menovitá veľkosť	60 – 150
Dĺžka v m	100,0
PVC Plast	139726
Balenie v m	100
Balenie v m	6 000



SPOJKA ZVODOVEJ RÚRY

Menovitá veľkosť	80	100	120
USS Pozink – U. S. Steel	017253	017260	017277
Balenie v ks	10	10	8
Balenie v ks	900	900	720



ZVODOVÁ ODBOČKA 72°

ROZMER: 80/80 – 100/100

Menovitá veľkosť		80/80	100/60	100/80	100/100
USS Pozink – U. S. Steel		001337	001344	001351	001368
M Meď		098146	098153 *	098160	098177
TZ Titán-zinok		102560	102577	102584	102591
304 2B Nerez - AISI 304 2B – MATT		092489 *	092496 *	092502 *	092519
Balenie v ks		4	4	4	4
Balenie v ks		120	120	120	120

* Výroba na objednávku



ZVODOVÁ ODBOČKA 72°

ROZMER: 120/80 – 150/150

Menovitá veľkosť		120/80	120/100	120/120	150/120	150/150
USS Pozink – U. S. Steel		001375	001382	001399	001405 *	001412 *
M Meď		098184	098191	098207	098214 *	098221 *
TZ Titán-zinok		102607	102614	102621	102638 *	102645 *
304 2B Nerez - AISI 304 2B – MATT		–	092526	092533 *	–	–
Balenie v ks		3	3	3	2	2
Balenie v ks		90	90	90	36	36

* Výroba na objednávku

ZVODOVÝ ROZDELOVAČ VODY

Menovitá veľkosť		80	100	120
P Pozink – natur		088086 *	088093	088109
Balenie v ks		1	1	1
Balenie v ks		–	–	–

* Výroba na objednávku





ZVODOVÁ OBJÍMKA S HROTOM 150 mm



Menovitá veľkosť	80	100	120
P Pozink – natur	001719	001726	001733
TZ Titán-zinok	008503 *	008510 *	008527 *
Balenie v ks	25	25	25
Balenie v ks	1 000	1 000	1 000

* Výroba na objednávku

ZVODOVÁ OBJÍMKA S HROTOM 200 mm



Menovitá veľkosť	80	100	120
P Pozink – natur	001740	001757	001764
TZ Titán-zinok	008534 *	008541 *	008558 *
Balenie v ks	25	25	25
Balenie v ks	1 000	1 000	1 000

* Výroba na objednávku

ZVODOVÁ OBJÍMKA S HROTOM 300 mm



Menovitá veľkosť	100	120
P Pozink – natur	001788	001795
TZ Titán-zinok	008572 *	008589 *
Balenie v ks	20	20
Balenie v ks	800	800

* Výroba na objednávku

ZVODOVÁ OBJÍMKA M10



Menovitá veľkosť	60	80	100	120	150
P Pozink – natur	002167	002174	002181	002198	002204
M Meď	001511	001528	001535	001542	001559
TZ Titán-zinok	000132	000149	000156	000163	000170
304 2B Nerez - AISI 304 2B – MATT	054869	054876	054883	054890	-
Balenie v ks	25	25	25	25	20
Balenie v ks	3 000	3 000	3 000	3 000	2 400



NEREZOVÁ SKRUTKA S PVC PODLOŽKOU

Menovitá veľkosť Určené pre	M6 x 20 Pozink, Meď, Titán-zinok	M8 x 30 Nerez Hliník
304 2B Nerez - AISI 304 2B – MATT	071675 *	139658 *
Balenie v ks	1	1
Balenie v ks	–	–

* Výroba na objednávku

ZÁVITOVÝ HROT TORX M10



Menovitá veľkosť	80	140	200	250	300
P Pozink – natur	002464	002471	002488	002495	002501
Balenie v ks	100	100	100	100	100
Balenie v ks	40 000	28 000	20 000	16 000	11 200

HMOŽDINKA MODRÁ BEZ LAMELY M10



Menovitá veľkosť	120
PVC Plast	002426
Balenie v ks	100
Balenie v ks	25 000

HMOŽDINKA MODRÁ S LAMELOU M10



Menovitá veľkosť	180	240	280
PVC Plast	002433	002440	002457
Balenie v ks	100	100	100
Balenie v ks	12 000	12 000	12 000

KOMBISKRUTKA TORX M10



Menovitá veľkosť	140	180
P Pozink – natur	002587	002594
Balenie v ks	50	50
Balenie v ks	10 400	10 400



HMOŽDINKA ŠTVORHRANÝ HROT 7x7



Menovitá veľkosť		200/60
PVC Plast		002600
Balenie v ks		250
Balenie v ks		15 000

NYLON IZOLAČNÁ HMOŽDINKA S OCHRANNOU KRYTKOU M10



Menovitá veľkosť		M10 x 96
Nylon		001207
Balenie v ks		25
Balenie v ks		2 625

IZOLAČNÁ HMOŽDINKA HROT TEHLA BEZ ZATEPLENIA



Menovitá veľkosť		140
P Pozink + PVC		144843
Balenie v ks		1/5
Balenie v ks		750

IZOLAČNÁ HMOŽDINKA HROT TEHLA ZATEPLENIE



Menovitá veľkosť		300
P Pozink + PVC		144850
Balenie v ks		1/5
Balenie v ks		500

NEREZOVÁ UNI PLATFORMA NA UCHYTENIE OB M10



Menovitá veľkosť		M10
N Nerez		144836
Balenie v ks		25/500
Balenie v ks		5 000



ZÁVITOVÁ TYČ M10



Menovitá veľkosť	60	100	150
P Pozink – natur	002556	002563	002570
Balenie v ks	100	100	50
Balenie v ks	20 800	15 600	10 400

MONTÁŽNA PLATŇA M10



Menovitá veľkosť	80 x 30
P Pozink – natur	002518
Balenie v ks	25
Balenie v ks	5 200

GUMOVÁ FAREBNÁ KRYTKA HROTU OBJÍMKY



Menovitá veľkosť	29 x 13
TM Testa di Moro	002280
AN Antracit	002211
IC Intenzívna čierna	002235
OC Oceľovo červená	002266
MH Medeno hnedá	002242
B Biela	002228
PS Prachovo šedá	002273
MZ Machovo zelená	002259
ZH Zeleno hnedá	002297
Balenie v ks	50
Balenie v ks	16 800

B – Biela vhodná pre farbu: SB – Šedo biela

PS – Prachovo šedá vhodná pre farby: BH – Bielo hliníková, BHT – Bielo hliníková tmavá





POZINK / MEĎ
TITÁN-ZINOK
NEREZ



ZACHYTÁVAČ VODY

Menovitá veľkosť	80	100	120
USS Pozink – U. S. Steel	034380	034397	034403
M Meď	034953	034960	–
TZ Titán-zinok	035011	035028	035035
Balenie v ks	6	5	3
Balenie v ks	180	150	90



ZACHYTÁVAČ VODY + SITKO

Menovitá veľkosť	80	100	120
USS Pozink – U. S. Steel	006035	006042	006059
M Meď	034922	034939	034946
TZ Titán-zinok	034984	034991	035004
304 2B Nerez - AISI 304 2B – MATT	035165 *	035172 *	035189 *
Balenie v ks	6	5	3
Balenie v ks	180	150	90

* Výroba na objednávku



ZACHYTÁVAČ VODY S HADICOU A GOMBÍKOM

Menovitá veľkosť	80	100
W Hliník – natur	001481 *	001498 *
M Meď	001429	001436
TZ Titán-zinok	001450	001467
Balenie v ks	1	1
Balenie v ks	60	40



ZACHYTÁVAČ VODY + HADICA

Menovitá veľkosť	120
W Hliník – natur	001504
M Meď	001443
TZ Titán-zinok	001474
Balenie v ks	1
Balenie v ks	60



OBJÍMKA S REBROVOU GUMOU M10

Menovitá veľkosť	80	100	120
P Pozink – natur	002525	002532	002549
Balenie v ks	25	25	20
Balenie v ks	1 250	1 250	1 000



OCHRANNÁ RÚRA S REVÍZNYM OTVOROM

Menovitá veľkosť	80	100	100
Dĺžka v m	1,0	1,0	1,5
P Pozink – natur	009708	009715	009722
Balenie v ks	1	1	1
Balenie v ks	70	60	60



OCHRANNÁ RÚRA S REVÍZNYM OTVOROM

Menovitá veľkosť	120	120
Dĺžka v m	1,0	1,5
P Pozink – natur	009739	009746
Balenie v ks	1	1
Balenie v ks	40	40

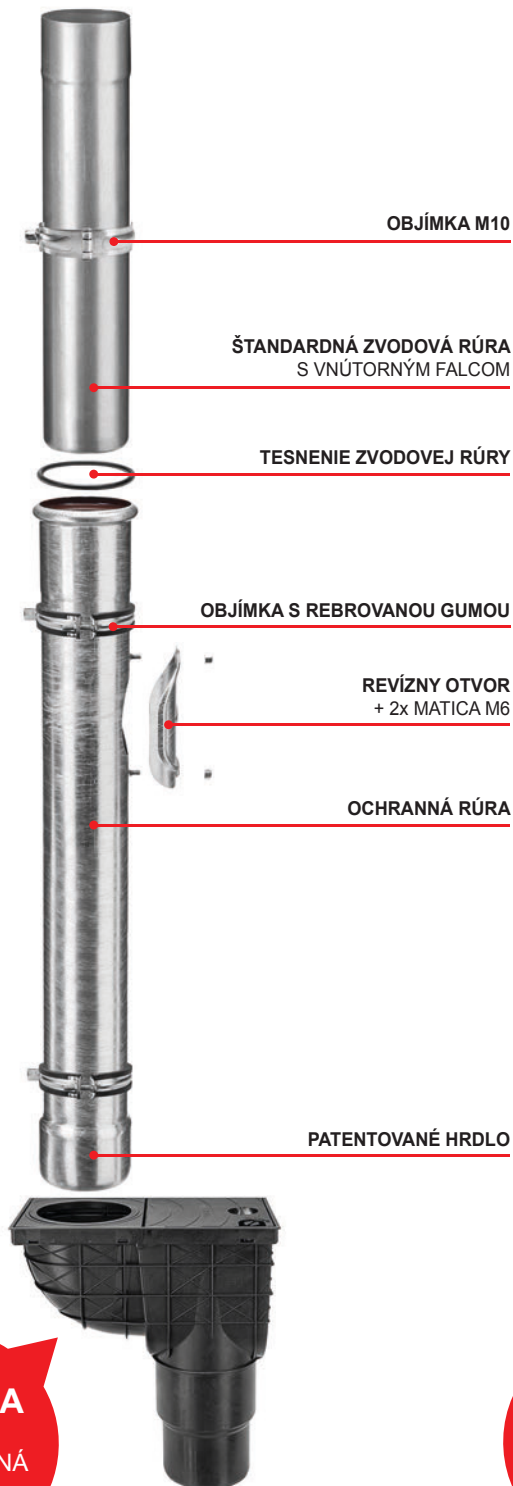

VERZIA A
PVC
KANALIZAČNÁ
VPUŠŤ

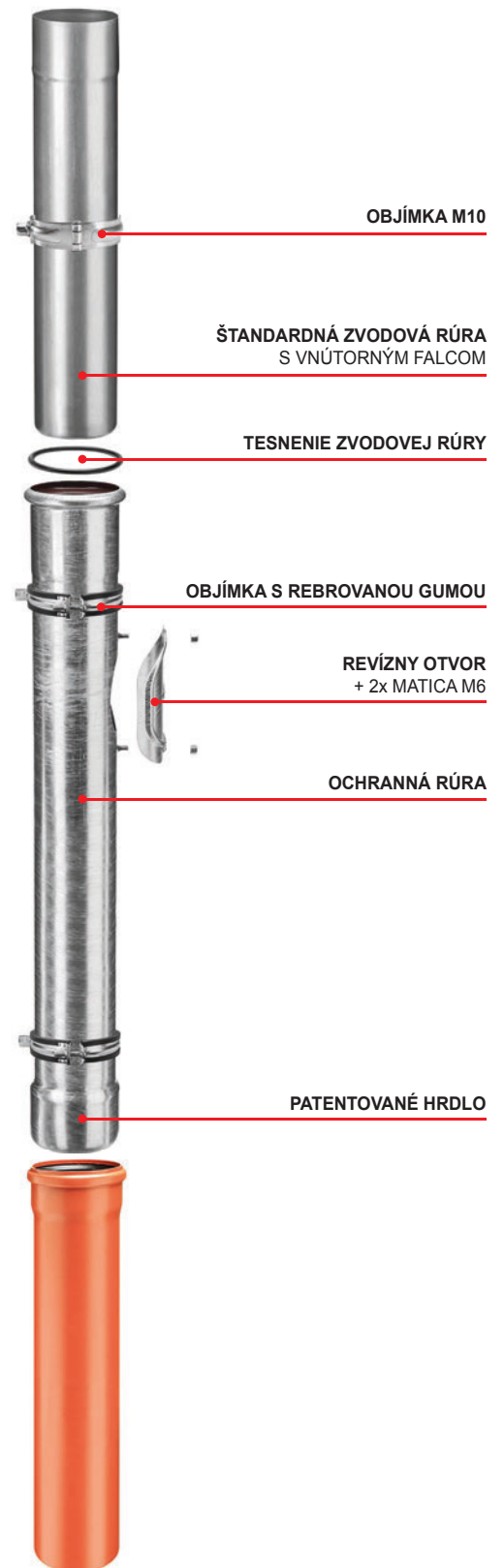

VERZIA B
PVC
KANALIZAČNÁ
RÚRA

KJG
QUALITY ©

NATUR

**HOBBY
PROGRAM**

POZINK



Vyobrazený materiál:
Pozink – Natur

STREŠNÝ ŽĽAB POLKRUHOVÝ
ROZMER: 200 – 250

Menovitá veľkosť Dĺžka v m	200 3,0	200 4,0	250 2,0	250 3,0	250 4,0	250 5,0	250 6,0
USS [s=0,50] Pozink – U. S. Steel	–	–	003423 *	003447 *	003461 *	003485 *	003508 *
MARN [s=0,55] Pozink – MARCEGAGLIA	006363 *	006370 *	006394 *	006417 *	006431 *	006455 *	006479 *
USS [s=0,45] Pozink – U. S. Steel	–	–	–	097903 *	097910 *	–	–
Balenie v m	15	20	10	15	20	25	30
Balenie v m	1 200	1 600	480	720	960	1 200	1 440

* Výroba na objednávku

STREŠNÝ ŽĽAB POLKRUHOVÝ
ROZMER: 280

Menovitá veľkosť Dĺžka v m	280 2,0	280 3,0	280 4,0	280 5,0	280 6,0
USS [s=0,50] Pozink – U. S. Steel	003522 *	003546 *	003560 *	003584 *	003607 *
MARN [s=0,55] Pozink – MARCEGAGLIA	006493 *	006516 *	006530 *	006554 *	006578 *
USS [s=0,45] Pozink – U. S. Steel	–	097927 *	097934 *	–	–
Balenie v m	10	15	20	25	30
Balenie v m	420	630	840	1 050	1 260

* Výroba na objednávku

STREŠNÝ ŽĽAB POLKRUHOVÝ
ROZMER: 333

Menovitá veľkosť Dĺžka v m	333 2,0	333 3,0	333 4,0	333 5,0	333 6,0	333 7,0
USS [s=0,50] Pozink – U. S. Steel	003621 *	003645 *	003669 *	003683 *	003706 *	–
MARN [s=0,55] Pozink – MARCEGAGLIA	006592 *	006615 *	006639 *	006653 *	006677 *	006691 *
USS [s=0,45] Pozink – U. S. Steel	–	097941 *	097958 *	–	–	–
MARN [s=0,50] Pozink – MARCEGAGLIA	–	–	006622 *	006646 *	006660 *	006684 *
Balenie v m	10	15	20	25	30	35
Balenie v m	330	495	660	825	990	1 155

* Výroba na objednávku

STREŠNÝ ŽĽAB POLKRUHOVÝ
ROZMER: 400 – 500

Menovitá veľkosť Dĺžka v m	400 4,0	400 6,0	500 4,0	500 6,0
MARN [s=0,55] Pozink – MARCEGAGLIA	006707 *	006714 *	006721 *	020253 *
Balenie v m	20	30	20	30
Balenie v m	540	810	200	300

* Výroba na objednávku



NÁSTREŠNÝ ŽĽAB SAMRÍNOVÝ

Menovitá veľkosť	650	650	800
Dĺžka v m	4,0	6,0	4,0
MARN [s=0,55] Pozink – MARCEGAGLIA	023889 *	023896 *	023902 *
Balenie v m	4	6	4
Balenie v ks	200	300	160

* Výroba na objednávku



STREŠNÝ DILATAČNÝ ŽĽAB POLKRUHOVÝ

Menovitá veľkosť	250/260	280/260	333/260	400/260
MARN Pozink – MARCEGAGLIA	080509 *	080493 *	080486 *	080479 *
Balenie v ks	3	3	5	5
Balenie v ks	360	360	200	200

* Výroba na objednávku



DILATAČNÝ ŽĽAB NÁSTREŠNÝ – SAMRÍNA

Menovitá veľkosť	670/260
MARN Pozink – MARCEGAGLIA	080462 *
Balenie v ks	1
Balenie v ks	40

* Výroba na objednávku



STREŠNÝ ŽĽABOVÝ HÁK S PRELISOM (STARÝ TYP)

Menovitá veľkosť	250/480	333/510	333/550	333/610
Materiál	25/5	30/5	30/5	30/5
P Pozink – natur	032874	049049 *	032881	032898 *
Balenie v ks	10	10	10	10
Balenie v ks	1 000	1 500	1 000	1 000

* Výroba na objednávku



ŽĽABOVÉ ČELO POLKRUHOVÉ

Menovitá veľkosť	200	250	280	333	400
MARN Pozink – MARCEGAGLIA	002617 *	002624 *	002631 *	002648 *	002655 *
Balenie v ks	6/60	50	50	50	4/40
Balenie v ks	1 440	4 500	4 500	4 500	960

* Výroba na objednávku



ŽĽABOVÉ ČELO S GUMOU

Menovitá veľkosť	250	280	333
MARN Pozink – MARCEGAGLIA	096692 *	096708 *	096715 *
Balenie v ks	25	25	25
Balenie v ks	2 250	2 250	2 250

* Výroba na objednávku



ŽĽABOVÝ KOTLÍK

ROZMER: 250/60 – 280/100

Menovitá veľkosť	250/60	250/80	280/80	280/100
MARN Pozink – MARCEGAGLIA	067579 *	006134 *	006141 *	006158 *
Balenie v ks	20	20	20	20
Balenie v ks	600	600	600	600

* Výroba na objednávku



ŽĽABOVÝ KOTLÍK

ROZMER: 333/80 – 400/150

Menovitá veľkosť	333/80	333/100	333/120	400/120	400/150
MARN Pozink – MARCEGAGLIA	006165 *	006172 *	006196 *	006202 *	066244 *
Balenie v ks	20	20	15	15	15
Balenie v ks	600	600	300	300	300

* Výroba na objednávku

STREŠNÉ ŽĽABOVÉ HRDLO

Menovitá veľkosť	80	100	120
MARN Pozink – MARCEGAGLIA	065681 *	065698 *	065704 *
Balenie v ks	25	25	15
Balenie v ks	1 000	1 000	750

* Výroba na objednávku



ŽĽABOVÝ KOTLÍK ZBERNÝ CENTRÁLNY

Menovitá veľkosť	60	80	100	120
P Pozink – natur	076465 *	076489 *	076502 *	076526 *
Balenie v ks	10	10	10	10
Balenie v ks	300	300	200	200

* Výroba na objednávku



ŽĽABOVÝ KOTLÍK ZBERNÝ BOČNÝ

Menovitá veľkosť	60	80	100	120
P Pozink – natur	076458 *	076472 *	076496 *	076519 *
Balenie v ks	10	10	10	10
Balenie v ks	300	300	200	200

* Výroba na objednávku



ZVODOVÁ RÚRA
ROZMER: 60

Menovitá veľkosť	60	60
Dĺžka v m	2,0	3,0
MARN [s=0,55] Pozink – MARCEGAGLIA	006738 *	006745 *
Balenie v m	10	15
Balenie v m	490	735

* Výroba na objednávku

ZVODOVÁ RÚRA
ROZMER: 80

Menovitá veľkosť	80	80	80	80	80	80
Dĺžka v m	1,0	2,0	3,0	4,0	5,0	6,0
MARN [s=0,55] Pozink – MARCEGAGLIA	006769 *	006783 *	006806 *	006820 *	006844 *	006868 *
USS [s=0,50] Pozink – U. S. Steel	005700 *	005724 *	005748 *	005762 *	–	–
USS [s=0,45] Pozink – U. S. Steel	–	–	097965 *	–	–	–
Balenie v m	10	10	15	20	5	6
Balenie v m	100	250	375	500	625	750

* Výroba na objednávku

ZVODOVÁ RÚRA
ROZMER: 100

Menovitá veľkosť	100	100	100	100	100	100
Dĺžka v m	1,0	2,0	3,0	4,0	5,0	6,0
MARN [s=0,55] Pozink – MARCEGAGLIA	006882 *	006905 *	006929 *	006943 *	006967 *	006981 *
USS [s=0,50] Pozink – U. S. Steel	005786 *	005809 *	005823 *	005847 *	005861 *	–
MARN [s=0,50] Pozink – MARCEGAGLIA	–	–	006912 *	006936 *	006950 *	006974 *
USS [s=0,45] Pozink – U. S. Steel	–	–	097972 *	097989 *	–	–
Balenie v m	10	10	15	20	5	6
Balenie v m	70	160	240	320	400	480

* Výroba na objednávku

ZVODOVÁ RÚRA
ROZMER: 120

Menovitá veľkosť	120	120	120	120	120	120
Dĺžka v m	1,0	2,0	3,0	4,0	5,0	6,0
MARN [s=0,55] Pozink – MARCEGAGLIA	007001 *	007025 *	007049 *	007063 *	007087 *	007100 *
USS [s=0,50] Pozink – U. S. Steel	005892 *	005915 *	005939 *	005953 *	–	–
USS [s=0,45] Pozink – U. S. Steel	–	–	097996 *	–	–	–
Balenie v m	8	10	15	20	5	6
Balenie v m	48	120	180	240	300	360

* Výroba na objednávku

ZVODOVÁ RÚRA
ROZMER: 150

Menovitá veľkosť	150	150
Dĺžka v m	3,0	4,0
MARN [s=0,55] Pozink – MARCEGAGLIA	007117 *	007124 *
Balenie v m	3	4
Balenie v m	84	112

* Výroba na objednávku



ZVODOVÁ ODBOČKA 72°
ROZMER: 80/80 – 100/100

Menovitá veľkosť	80/80	100/60	100/80	100/100
MARN Pozink – MARCEGAGLIA	067777 *	067784 *	067791 *	067807 *
Balenie v ks	4	4	4	4
Balenie v ks	120	120	120	120

* Výroba na objednávku

ZVODOVÁ ODBOČKA 72°
ROZMER: 120/80 – 150/150

Menovitá veľkosť	120/80	120/100	120/120	150/120	150/150
MARN Pozink – MARCEGAGLIA	067814 *	067821 *	067838 *	067845 *	067852 *
Balenie v ks	3	3	3	2	2
Balenie v ks	90	90	90	36	36

* Výroba na objednávku

ZVODOVÁ OBJÍMKA M8

Menovitá veľkosť	60	80	100	120	150
P Pozink – natur	073372	073389	073396	073402	073419
Balenie v ks	25	25	25	25	20
Balenie v ks	3 000	3 000	3 000	3 000	2 400

ZÁVITOVÝ HROT M8

Menovitá veľkosť	150	200	250	300
P Pozink – natur	071590	071606	071613	071620
Balenie v ks	100	100	100	100
Balenie v ks	5 000	5 000	5 000	5 000

HMOŽDINKA ŠEDÁ HROTU OBJÍMKY M8

Menovitá veľkosť	150	200	250	300
PVC Plast	071637	071644	071651	071668
Balenie v ks	100	100	100	100
Balenie v ks	5 000	5 000	5 000	8 000



KJG



333-100
DIN EN
12055-2

KJG





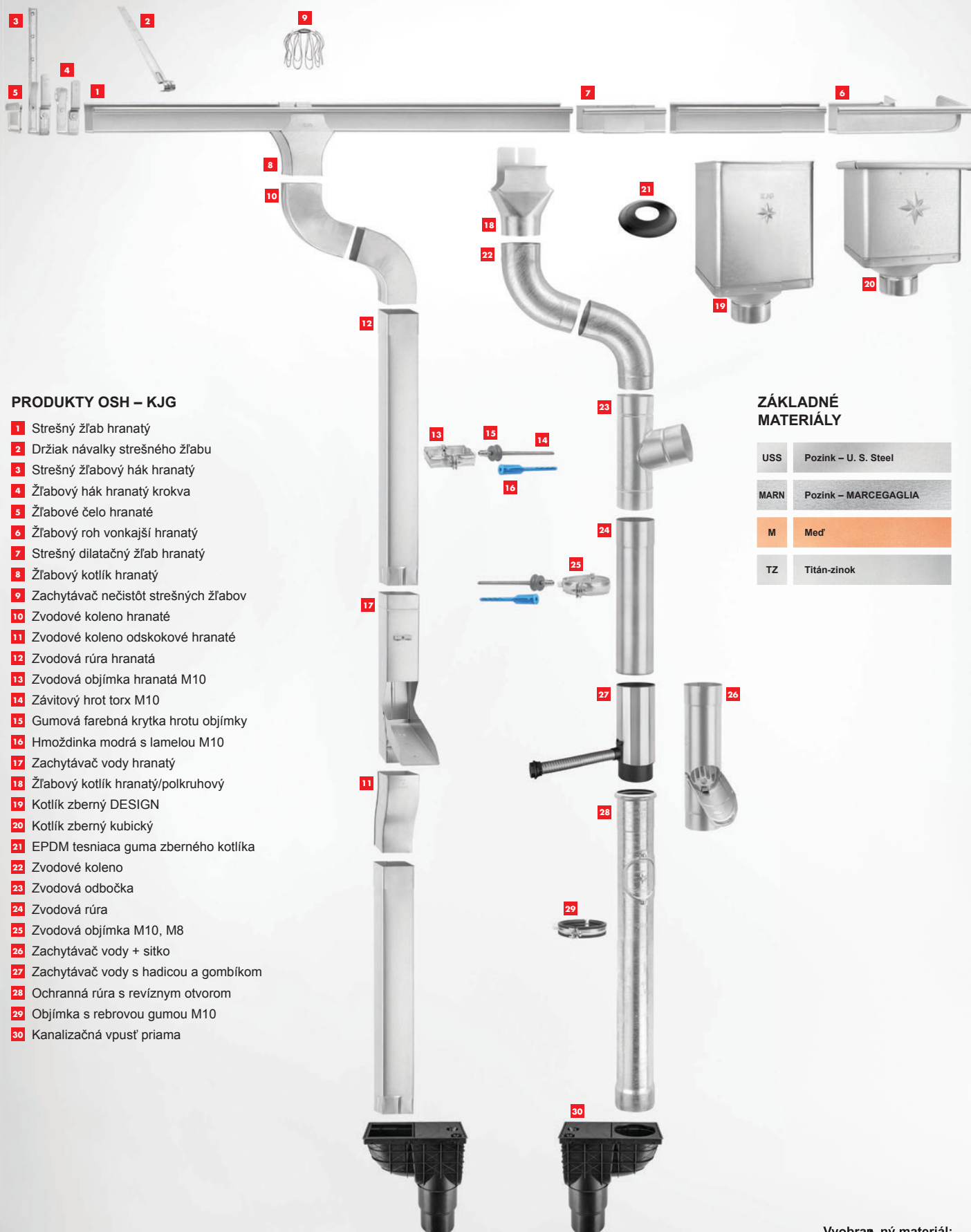

PRODUKTY OSH – KJG

- 1 Strešný žlab hranatý
- 2 Držiak návalky strešného žlabu
- 3 Strešný žlabový hák hranatý
- 4 Žlabový hák hranatý krokva
- 5 Žlabové čelo hranaté
- 6 Žlabový roh vonkajší hranatý
- 7 Strešný dilatačný žlab hranatý
- 8 Žlabový kotlík hranatý
- 9 Zachytávač nečistôt strešných žlabov
- 10 Zvodové koleno hranaté
- 11 Zvodové koleno odskokové hranaté
- 12 Zvodová rúra hranatá
- 13 Zvodová objímka hranatá M10
- 14 Závitový hrot torx M10
- 15 Gumová farebná krytka hrotu objímky
- 16 Hmoždinka modrá s lamelou M10
- 17 Zachytávač vody hranatý
- 18 Žlabový kotlík hranatý/polokruhový
- 19 Kotlík zberný DESIGN
- 20 Kotlík zberný kubický
- 21 EPDM tesniaca guma zberného kotlíka
- 22 Zvodové koleno
- 23 Zvodová odbočka
- 24 Zvodová rúra
- 25 Zvodová objímka M10, M8
- 26 Zachytávač vody + sitko
- 27 Zachytávač vody s hadicou a gombíkom
- 28 Ochranná rúra s revíznym otvorom
- 29 Objímka s rebrovou gumou M10
- 30 Kanalizačná vpusť priama

ZÁKLADNÉ MATERIÁLY

USS	Pozink – U. S. Steel
MARN	Pozink – MARCEGAGLIA
M	Meď
TZ	Titán-zinok

Vyobrazený materiál:
Pozink – natur

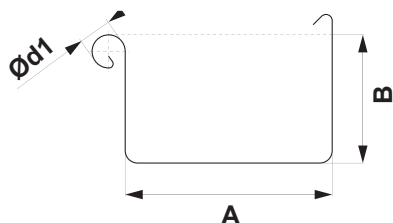

ROZMERY STREŠNÝCH ŽLABOV

(rozмеры a rozmerové tolerancie podľa EN 612)

Rozvinutá šírka (mm)	200	250	333	400	500
A	70	85	120	150	200
B	42	55	75	90	110
Ød1	16	18	20	22	22

ROZMERY STREŠNÝCH ZVODOV

(rozмеры a rozmerové tolerancie podľa EN 612)

Rozmery	80 x 80	100 x 100	120 x 120	150 x 150
Menovitá veľkosť (mm)	80	100	120	150
Pozink	FALZ	FALZ	FALZ	FALZ
Meď	TIG	TIG	FALZ	-
Titán-zinok	TIG	TIG	FALZ	-

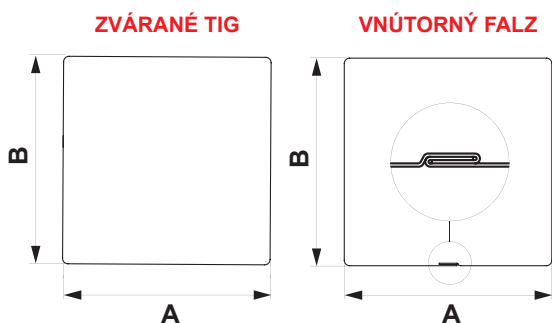

ROZMERY STREŠNÝCH HÁKOV

(rozмеры a rozmerové tolerancie podľa EN 612)

Rozmery (mm)	L1	A	B
200	275	72	28
250	302	87	38
333	351	123	55
400	384	153	68
500	355	202	88

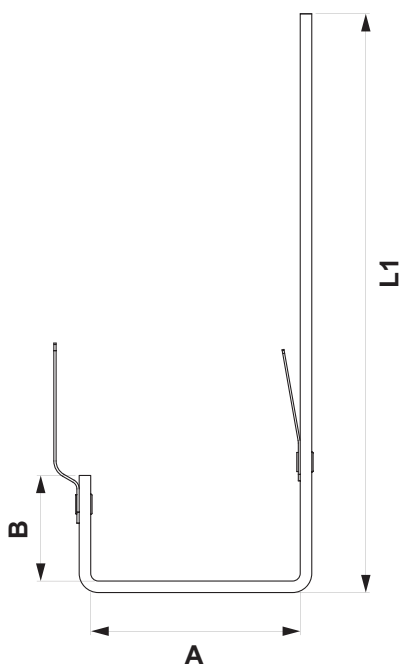



STREŠNÝ ŽĽAB HRANATÝ [s=0,55]

ROZMER: 200 – 333

Menovitá veľkosť Dĺžka v m	200 3,0	250 4,0	250 6,0	333 4,0	333 6,0
USS [s=0,55] Pozink – U. S. Steel	016331	016348	016355	016362	016379
MARN [s=0,55] Pozink – MARCEGAGLIA	016423 *	016430 *	016447 *	016454 *	016461 *
M [s=0,55] Meď	000019 *	000026	–	000033	000040
Balenie v m	6	8	12	8	12
Balenie v m	300	400	600	224	336

* Výroba na objednávku



STREŠNÝ ŽĽAB HRANATÝ [s=0,55]

ROZMER: 400 – 500

Menovitá veľkosť Dĺžka v m	400 4,0	400 6,0	500 4,0	500 6,0
USS [s=0,55] Pozink – U. S. Steel	016386	016393	016409 *	016416 *
MARN [s=0,55] Pozink – MARCEGAGLIA	016478 *	016485 *	016492 *	016508 *
M [s=0,55] Meď	000057 *	–	–	–
Balenie v m	8	12	8	12
Balenie v m	144	216	80	120

* Výroba na objednávku

STREŠNÝ ŽĽAB HRANATÝ [s=0,65]

Menovitá veľkosť Dĺžka v m	200 3,0	250 4,0	333 4,0	333 6,0	400 4,0	400 6,0
TZ [s=0,65] Titán-zinok	000187	000194	000200	000217	000224	000231
Balenie v m	6	8	8	12	8	12
Balenie v m	600	400	224	336	144	216



DILATAČNÝ ŽĽAB HRANATÝ

Menovitá veľkosť	250/260	333/260	400/260
USS Pozink – U. S. Steel	013149	013156	013163
M Meď	020260	020277	020284
TZ Titán-zinok	020680	020697	020703
Balenie v ks	2	2	2
Balenie v ks	240	240	80

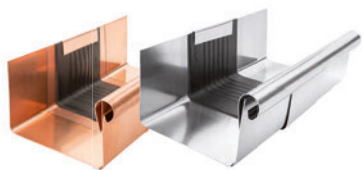

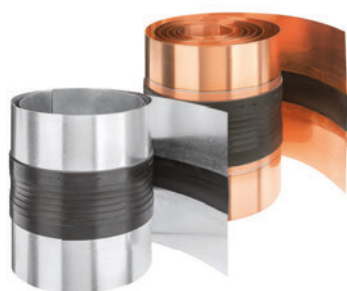

DILATAČNÝ PÁS

Menovitá veľkosť		260	260
Dĺžka v m		3,0	6,0
USS	Pozink – U. S. Steel	012470	012487
M	Meď	028006	028013
TZ	Titán-zinok	028020	028037
304 2B	Nerez - AISI 304 2B – MATT	102805	–
Balenie v m		3	6
Balenie v m		120	240

STREŠNÝ ŽLABOVÝ HÁK HRANATÝ

Menovitá veľkosť	200/380	250/430	333/550	400/610	500/650	
Materiál	25/5	25/6	25/6	25/6	25/6	
	Pozink – natur	018441	018458	018465	018472	018489
Balenie v ks		25	25	25	25	15
Balenie v ks		1 000	1 000	1 000	1 000	600



STREŠNÝ HÁK HRANATÝ OBALOVANÝ

Menovitá veľkosť	200/380	250/430	333/550	400/610	
Materiál	25/6	25/6	25/6	25/6	
M	Meď	000088	000095	000101	000118
TZ	Titán-zinok	024299	024305	024312	024329
Balenie v ks		25	25	25	25
Balenie v ks		1 000	1 000	1 000	500

HLINÍKOVÝ ŽLABOVÝ HÁK HRANATÝ KROKVA

Menovitá veľkosť	250	333	400	
Materiál	28/7	28/7	28/7	
W	Hliník – natur	012111	012128	012135
Balenie v ks		25	25	25
Balenie v ks		1 000	1 000	1 000





ŽĽABOVÝ ROH VONKAJŠÍ HRANATÝ



Menovitá veľkosť		200	250	333	400	500
USS	Pozink – U. S. Steel	014559	014566	014573	M 014580 *	M 014597 *
M	Meď	024923 *	024930	024947	M 024954 *	–
TZ	Titán-zinok	025067	025074	025081	M 025098 *	–
Balenie v ks		4	4	4	4	2
Balenie v ks		120	120	120	48	24

* Výroba na objednávku

M = MAFA – Manufaktúra (ručná výroba)

ŽĽABOVÝ ROH VNÚTORNÝ HRANATÝ



Menovitá veľkosť		200	250	333	400	500
USS	Pozink – U. S. Steel	M 014603 *	014610	014627	M 014634 *	M 014641 *
M	Meď	M 024978 *	024985	024992	M 025005 *	–
TZ	Titán-zinok	025111	025128	025135	M 025142 *	–
Balenie v ks		4	4	4	4	2
Balenie v ks		120	120	120	48	24

* Výroba na objednávku

M = MAFA – Manufaktúra (ručná výroba)

ŽĽABOVÉ ČELO HRANATÉ



Menovitá veľkosť		200	250	333	400	500
USS	Pozink – U. S. Steel	004550	004567	004574	004581	004598
MARN	Pozink – MARCEGAGLIA	–	084361 *	084378 *	084385 *	084392 *
M	Meď	004451	004468	004475	004482	–
TZ	Titán-zinok	004505	004512	004529	004536	–
Balenie v ks		6/60	6/60	6/60	4/40	2/20
Balenie v ks		1 440	1 440	1 440	960	480

* Výroba na objednávku

ŽĽABOVÝ KOTLÍK HRANATÝ



Menovitá veľkosť		250 80/80	333 80/80	333 100/100	400 100/100	400 120/120	500 150/150
USS	Pozink – U. S. Steel	M 008831	M 008848	M 008855	M 008862	M 008879	M 008886 *
MARN	Pozink – MARCEGAGLIA	M 137807 *	M 137814 *	M 137821 *	M 137838 *	M 137845 *	M 137852 *
M	Meď	M 008770 *	M 008787 *	M 008794	M 008800 *	M 008817 *	–
TZ	Titán-zinok	M 008718	M 008725	M 008732	M 008749 *	M 008756	–
Balenie v ks		10	8	8	10	10	2
Balenie v ks		300	240	240	200	200	–

* Výroba na objednávku

M = MAFA – Manufaktúra (ručná výroba)



ŽLABOVÝ KOTLÍK HRANATÝ/POLKRUHOVÝ

Menovitá veľkosť	200/60	250/80	333/100	400/120
P Pozink – natur	003966	003973	003980	003997
M Meď	003928	003935	003942	003959
TZ Titán-zinok	003881	003898	003904	003911
Balenie v ks	20	20	20	15
Balenie v ks	600	600	600	300

ZACHYTÁVAČ NEČISTÔT STREŠNÝCH ŽLABOV



Menovitá veľkosť	60	80	100	120	150
P Pozink – natur	001047	001054	001061	001078	001085
304 2B Nerez - AISI 304 2B – MATT	001153	001160	001177	001184	001191
Balenie v ks	30	20	15	10	5
Balenie v ks	2 160	1 440	1 080	720	360



KOTLÍK ZBERNÝ DESIGN

Menovitá veľkosť	80	100	120
USS Pozink – U. S. Steel	007681	007704	007728
M Meď	006226	006271	006325
TZ Titán-zinok	007834	007858	007872
Balenie v ks	2	2	2
Balenie v ks	36	36	36



KOTLÍK ZBERNÝ DESING EXZENTRICKÝ

Menovitá veľkosť	80	100	120
USS Pozink – U. S. Steel	007742	007773	007803
M Meď	006219 *	006264	006318
TZ Titán-zinok	007896 *	007926	007957
Balenie v ks	2	2	2
Balenie v ks	36	36	36

* Výroba na objednávku



KOTLÍK ZBERNÝ KUBICKÝ

Menovitá veľkosť	80	100	120
USS Pozink – U. S. Steel	007698	007711	007735
M Meď	006257 *	006301	006356
TZ Titán-zinok	007841 *	007865	007889
Balenie v ks	2	2	2
Balenie v ks	36	36	36

* Výroba na objednávku



KOTLÍK ZBERNÝ KUBICKÝ EXZENTRICKÝ

Menovitá veľkosť	80	100	120
USS Pozink – U. S. Steel	007759	007780	007810
M Meď	006233	006288	006332
TZ Titán-zinok	007902	007933	007964
Balenie v ks	2	2	2
Balenie v ks	36	36	36



KOTLÍK ZBERNÝ KUBICKÝ EXZENTRICKÝ VÝTOK

Menovitá veľkosť	80	100	120
USS Pozink – U. S. Steel	007766	007797	007827
M Meď	006240 *	006295	006349 *
TZ Titán-zinok	007919	007940	007971
Balenie v ks	2	2	2
Balenie v ks	36	36	36

* Výroba na objednávku

EPDM TESNIACA GUMA ZBERNÉHO KOTLÍKA

Menovitá veľkosť	70-85	100-110	110-125
IC Intenzívna čierna	077103	077110	077097
PS Prachovo šedá	077134	077141	077127
Balenie v ks	5	5	5
Balenie v ks	600	600	600

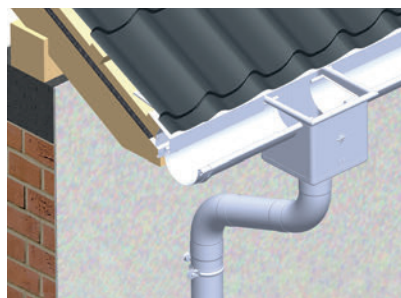

1. Spôsob montáže kotlíka zberného

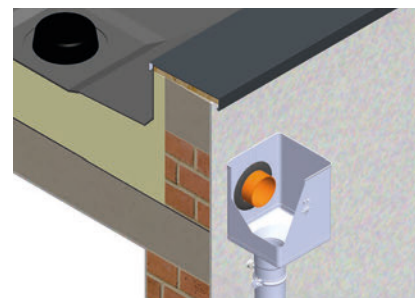

2. Spôsob montáže kotlíka zberného exzentrického

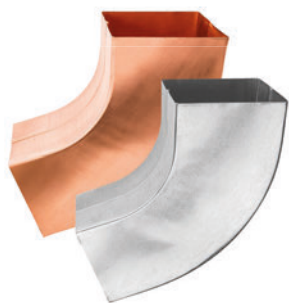

ZVODOVÉ KOLENO HRANATÉ 72°

Menovitá veľkosť	80/80	100/100	120/120	150/150
USS Pozink – U. S. Steel	019738	019745	M 019752	M 019769 *
M Meď	022967	022974	M 022981 *	–
TZ Titán-zinok	023001	023018	M 023025	–
Balenie v ks	6	6	4	2
Balenie v ks	240	180	64	24

* Výroba na objednávku

M = MAFA – Manufaktúra (ručná výroba)



ZVODOVÉ KOLENO ODSKOKOVÉ HRANATÉ

Menovitá veľkosť	80/80	100/100	120/120
USS Pozink – U. S. Steel	M 020291	M 020673	M 020307 *
M Meď	M 020741 *	M 020758 *	M 020765 *
TZ Titán-zinok	M 020710 *	M 020727 *	M 020734 *
Balenie v ks	6	6	4
Balenie v ks	240	180	120

* Výroba na objednávku

M = MAFA – Manufaktúra (ručná výroba)



ZVODOVÁ RÚRA HRANATÁ

Menovitá veľkosť	80/80	100/100	100/100	120/120	150/150
Dĺžka v m	3,0	3,0	4,0	3,0	3,0
USS [s=0,55] Pozink – U. S. Steel	023056	023087	023094	023100	M 023117
MARN [s=0,55] Pozink – MARCEGAGLIA	114082 *	114099 *	114105 *	114112 *	M 114129 *
M [s=0,55] Meď	000262	000286	–	000293 * ¹	–
TZ [s=0,65] Titán-zinok	000323	000354	000361	M 000378 * ¹	–
Balenie v m	3	3	4	3	6
Balenie v m	324	210	280	120	60

* Výroba na objednávku

¹ Vnútrotný FALZ

M = MAFA – Manufaktúra (ručná výroba)

ZVODOVÁ OBJÍMKA HRANATÁ M10

Menovitá veľkosť	80/80	100/100	120/120	150/150
P Pozink – natur	024404	024411	024428	024435 *
M Meď	025029	025036	025043	–
TZ Titán-zinok	025166	025173	025180	–
Balenie v ks	10	10	10	5
Balenie v ks	1 200	1 200	1 200	600

* Výroba na objednávku

NEREZOVÁ SKRUTKA S PVC PODLOŽKOU

Menovitá veľkosť	M6 x 20
Určené pre	Pozink, Meď, Titán-zinok
304 2B Nerez - AISI 304 2B – MATT	071675 *
Balenie v ks	1
Balenie v ks	–

* Výroba na objednávku

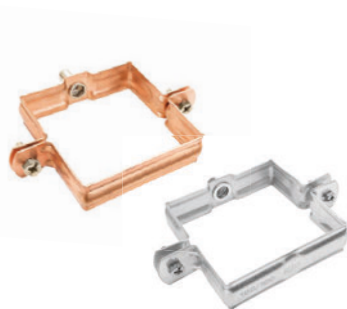



ZÁVITOVÝ HROT TORX M10



Menovitá veľkosť	80	140	200	250	300
P Pozink – natur	002464	002471	002488	002495	002501
Balenie v ks	100	100	100	100	100
Balenie v ks	40 000	28 000	20 000	16 000	11 200

HMOŽDINKA MODRÁ BEZ LAMELY M10



Menovitá veľkosť	120
PVC Plast	002426
Balenie v ks	100
Balenie v ks	25 000

HMOŽDINKA MODRÁ S LAMELOU M10



Menovitá veľkosť	180	240	280
PVC Plast	002433	002440	002457
Balenie v ks	100	100	100
Balenie v ks	12 000	12 000	12 000

KOMBISKRUTKA TORX M10



Menovitá veľkosť	140	180
P Pozink – natur	002587	002594
Balenie v ks	50	50
Balenie v ks	10 400	10 400

NYLON IZOLAČNÁ HMOŽDINKA S OCHRANNOU KRYTKOU M10



Menovitá veľkosť	M10 x 96
Nylon	001207
Balenie v ks	25
Balenie v ks	2 625

IZOLAČNÁ HMOŽDINKA HROT TEHLA BEZ ZATEPLENIA



Menovitá veľkosť	140
P Pozink + PVC	144843
Balenie v ks	1/5
Balenie v ks	750



IZOLAČNÁ HMOŽDINKA HROT TEHLA ZATEPLENIE



Menovitá veľkosť		300
P Pozink + PVC		144850
Balenie v ks		1/5
Balenie v ks		500

NEREZOVÁ UNI PLATFORMA NA UCHYTENIE OB M10



Menovitá veľkosť		M10
N Nerez		144836
Balenie v ks		25/500
Balenie v ks		5 000

ZÁVITOVÁ TYČ M10



Menovitá veľkosť		60	100	150
P Pozink – natur		002556	002563	002570
Balenie v ks		100	100	50
Balenie v ks		20 800	15 600	10 400

MONTÁŽNA PLATŇA M10



Menovitá veľkosť		80 x 30
P Pozink – natur		002518
Balenie v ks		25
Balenie v ks		5 200

GUMOVÁ FAREBNÁ KRYTKA HROTU OBJÍMKY



Menovitá veľkosť		29 x 13
TM Testa di Moro		002280
AN Antracit		002211
IC Intenzívna čierna		002235
OC Oceľovo červená		002266
MH Medeno hnedá		002242
B Biela		002228
PS Prachovo šedá		002273
MZ Machovo zelená		002259
ZH Zeleno hnedá		002297
Balenie v ks		50
Balenie v ks		16 800

B – Biela vhodná pre farbu: SB – Šedo biela

PS – Prachovo šedá vhodná pre farby: BH – Bielo hliníková, BHT – Bielo hliníková tmavá



ZACHYTÁVAČ VODY HRANATÝ



Menovitá veľkosť	80/80	100/100	120/120
USS Pozink – U. S. Steel	M 022219	M 022226	M 022233 *
M Meď	M 024343 *	M 024350 *	M 024367 *
TZ Titán-zinok	M 024374 *	M 024381 *	M 024398 *
Balenie v ks	3	3	2
Balenie v ks	90	90	60

* Výroba na objednávku

M = MAFA – Manufaktúra (ručná výroba)

OBJÍMKA S REBROVOU GUMOU M10



Menovitá veľkosť	80	100	120
P Pozink – natur	002525	002532	002549
Balenie v ks	25	25	20
Balenie v ks	1 250	1 250	1 000

OCHRANNÁ RÚRA S REVÍZNYM OTVOROM



Menovitá veľkosť	80	100	100
Dĺžka v m	1,0	1,0	1,5
P Pozink – natur	009708	009715	009722
Balenie v ks	1	1	1
Balenie v ks	70	60	60

OCHRANNÁ RÚRA S REVÍZNYM OTVOROM



Menovitá veľkosť	120	120
Dĺžka v m	1,0	1,5
P Pozink – natur	009739	009746
Balenie v ks	1	1
Balenie v ks	40	40

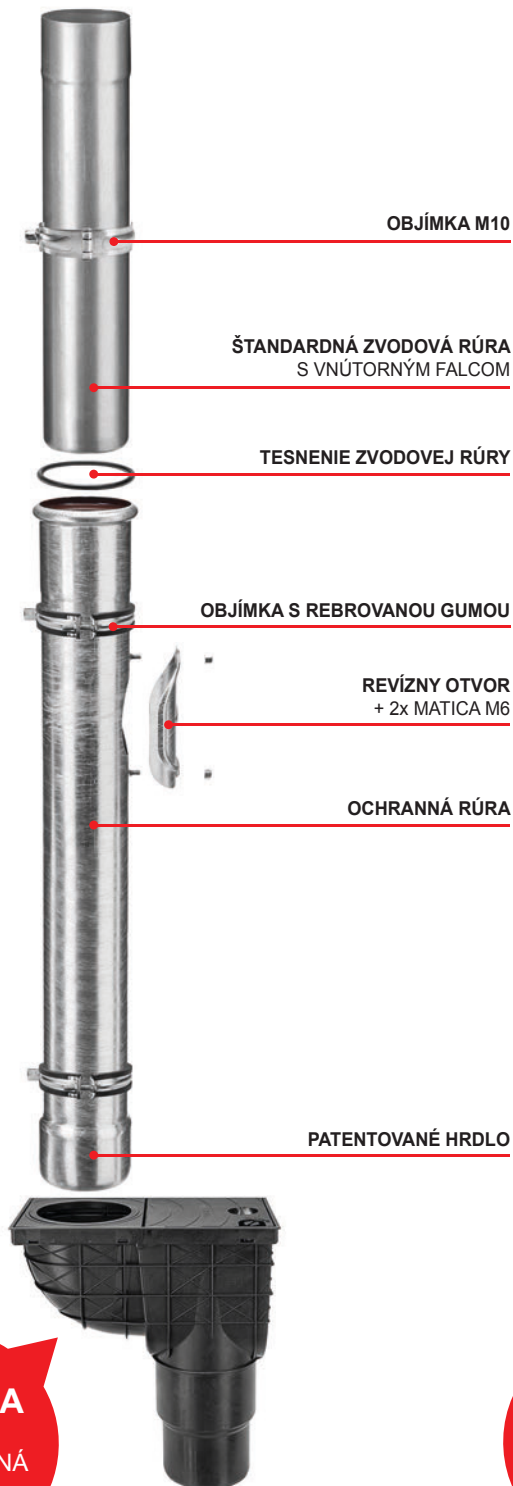

VERZIA A
PVC
KANALIZAČNÁ
VPUŠŤ

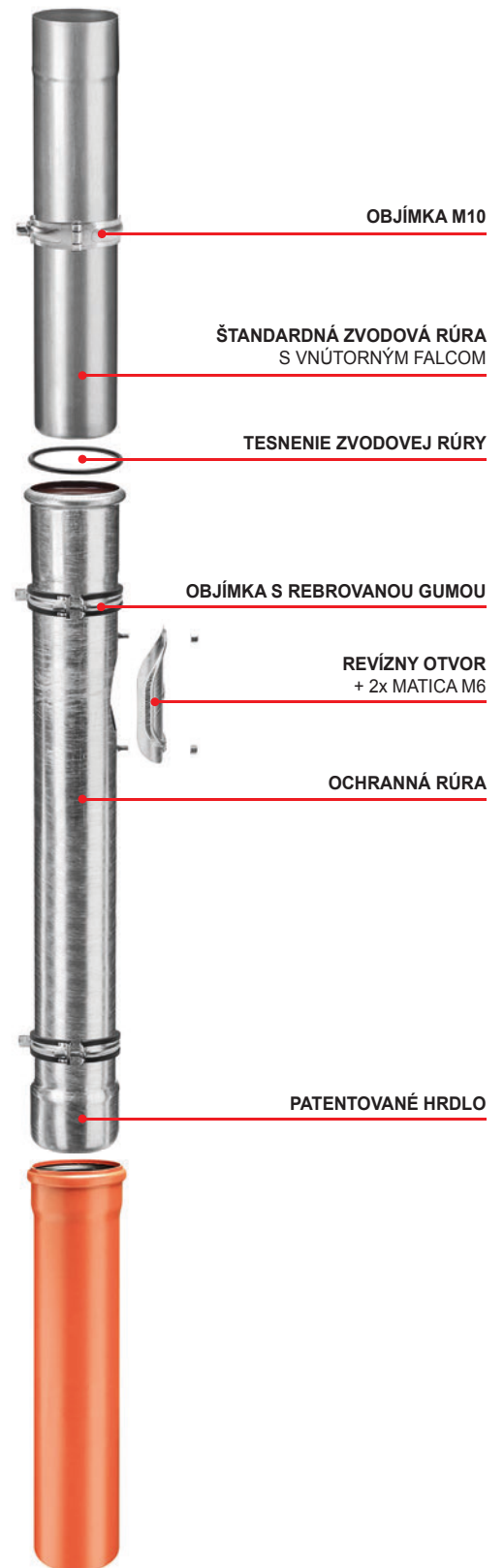

VERZIA B
PVC
KANALIZAČNÁ
RÚRA



POZINK / ALUZINK / MEĎ
TITÁN-ZINOK / NEREZ



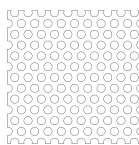

Volný prierez Ao 46%
Ø otvoru 5 mm

POZINKOVANÝ ZVITOK DIEROVANÝ

Menovitá veľkosť	1 000
Hrúbka	0,55
USS Pozink – U. S. Steel	001092
Balenie v m ²	20
Balenie v m ²	120

DX51D+Z 200 EN10204

POZINKOVANÝ ZVITOK DELENÝ

ROZMER: 1 000 x 0,45 – 1 250 x 0,50

Menovitá veľkosť	1 000	670	1 000	1 250
Hrúbka	0,45	0,50	0,50	0,50
Kód	0500	0500	0500	0500
USS Pozink – U. S. Steel	097187 *	048554 *	048523 *	048530 *
Balenie kg	500	500	500	500
Balenie cca bm	140	190	130	105

* Výroba na objednávku

DX51D+Z 200 EN10204



POZINKOVANÝ ZVITOK DELENÝ

ROZMER: 333 x 0,55 – 1 250 x 0,80

Menovitá veľkosť	333	670	1 000	1 250	1 000	1 250
Hrúbka	0,55	0,55	0,55	0,55	0,80	0,80
Kód	0500	0500	0500	0500	0500	0500
USS Pozink – U. S. Steel	048547	048585	048561	048578	048592	048608
Balenie kg	500	500	500	500	500	500
Balenie cca bm	350	175	115	95	80	65

DX51D+Z 200 EN10204

POZINKOVANÝ ZVITOK DELENÝ

ROZMER: 670 x 0,50 – 1 250 x 0,50

Menovitá veľkosť	670	1 000	1 250
Hrúbka	0,50	0,50	0,50
Kód	1000	1000	1000
USS Pozink – U. S. Steel	048639 *	048615 *	048622 *
Balenie kg	1 000	1 000	1 000
Balenie cca bm	380	260	210

* Výroba na objednávku

DX51D+Z 200 EN10204



POZINKOVANÝ ZVITOK DELENÝ

ROZMER: 333 x 0,55 – 1 250 x 0,80

Menovitá veľkosť	333	670	1 000	1 250	1 000	1 250
Hrúbka	0,55	0,55	0,55	0,55	0,80	0,80
Kód	1000	1000	1000	1000	1000	1000
USS Pozink – U. S. Steel	048660 *	048677	048646	048653	048684	048691
Balenie kg	1 000	1 000	1 000	1 000	1 000	1 000
Balenie cca bm	700	350	230	190	160	130

* Výroba na objednávku

DX51D+Z 200 EN10204



POZINKOVANÝ ZVITOK DELENÝ



Menovitá veľkosť	1 000	1 250	1 000	1 250
Hrúbka	0,50	0,50	0,55	0,55
Kód	1500	1500	1500	1500
USS Pozink – U. S. Steel	048707 *	096784 *	048721 *	096791 *
Balenie kg	1 500	1 500	1 500	1 500
Balenie cca bm	390	315	345	280

* Výroba na objednávku

DX51D+Z 200 EN10204

POZINKOVANÝ ZVITOK DELENÝ



Menovitá veľkosť	1 000	1 250	1 000	1 250
Hrúbka	0,50	0,50	0,55	0,55
Kód	2000	2000	2000	2000
USS Pozink – U. S. Steel	096807 *	096814 *	096821 *	096838
Balenie kg	2 000	2 000	2 000	2 000
Balenie cca bm	520	420	460	370

* Výroba na objednávku

DX51D+Z 200 EN10204

POZINKOVANÝ ZVITOK ROZREZ

ROZMER: 1 000 x 0,45 – 333 x 0,55



Menovitá veľkosť	1 000	1 000	1 250	200	250	280	333
Hrúbka	0,45	0,50	0,50	0,55	0,55	0,55	0,55
USS Pozink – U. S. Steel	097170 *	048462 *	048493 *	048394	048400	048417	048424
Balenie kg/bm	105/30	115/30	115/24	25/30	35/30	35/30	45/30
Balenie kg/ks	630/6	690/6	690/6	250/10	350/10	350/10	450/10

* Výroba na objednávku

DX51D+Z 200 EN10204

POZINKOVANÝ ZVITOK ROZREZ

ROZMER: 400 x 0,55 – 1 250 x 0,80

Menovitá veľkosť	400	500	670	1 000	1 250	1 000	1 250
Hrúbka	0,55	0,55	0,55	0,55	0,55	0,80	0,80
USS Pozink – U. S. Steel	048431	048448	048455	048479	048509	048486	048516
Balenie kg/bm	50/30	65/30	85/30	130/30	130/24	190/30	190/24
Balenie kg/ks	500/10	390/10	510/6	780/6	780/6	1 140/6	1 140/6

DX51D+Z 200 EN10204



POZINKOVANÉ TABULE

Menovitá veľkosť	1 250 x 2 000	1 000 x 2 000	1 250 x 2 000
Hrúbka	0,55	0,80	0,80
Kód	050	050	050
USS Pozink – U. S. Steel	048783	048318	048325
Balenie ks	50	50	50
1 ks/kg	10,96	12,56	13,70

DX51D+Z 200 EN10204



POZINKOVANÉ TABULE

Menovitá veľkosť	1 000 x 2 000	1 250 x 2 000	1 000 x 2 000
Hrúbka	0,55	0,55	0,80
Kód	100	100	100
USS Pozink – U. S. Steel	048356	048363	048370
Balenie ks	100	100	100
1 ks/kg	8,64	10,96	12,56

DX51D+Z 200 EN10204



POZINKOVANÉ TABULE

Menovitá veľkosť	1 000 x 2 000
Hrúbka	2,00
Kód	025
USS Pozink – U. S. Steel	048387
Balenie ks	25
1 ks/kg	31,41

DX51D+Z 200 EN10204



POZINKOVANÁ TYČ PÁSOVÁ

Menovitá veľkosť	25/5	30/5
Dĺžka v m	4,0	4,0
P Pozink – natur	048981	048998
Balenie ks	5	5
1 ks/kg	3,74	4,47

S235 JRG2 Z150/150 EN 10204

POZINK
U. S. STEEL



POZINKOVANÝ ZVITOK DELENÝ

ROZMER: 250 x 0,50 – 1 250 x 0,50

Menovitá veľkosť	250	333	400	500	670	1 000	1 250
Hrúbka	0,50	0,50	0,50	0,50	0,50	0,50	0,50
Kód	0500	0500	0500	0500	0500	0500	0500
MARN Pozink – MARCEGAGLIA	097569 *	097576 *	097583 *	097590 *	097606 *	097545 *	097552 *
Balenie kg	500	500	500	500	500	500	500
Balenie cca bm	515	385	345	255	190	130	105

* Výroba na objednávku

EN 10346 DX51D + Z 200



POZINKOVANÝ ZVITOK DELENÝ

ROZMER: 250 x 0,55 – 670 x 0,55

Menovitá veľkosť	250	280	333	400	500	670
Hrúbka	0,55	0,55	0,55	0,55	0,55	0,55
Kód	0500	0500	0500	0500	0500	0500
MARN Pozink – MARCEGAGLIA	097637 *	097644 *	097651 *	097668 *	097675 *	097682 *
Balenie kg	500	500	500	500	500	500
Balenie cca bm	465	415	350	290	235	175

* Výroba na objednávku

EN 10346 DX51D + Z 200

POZINKOVANÝ ZVITOK DELENÝ

ROZMER: 1 000 x 0,55 – 1 250 x 0,55

Menovitá veľkosť	1 000	1 250
Hrúbka	0,55	0,55
Kód	0500	0500
MARN Pozink – MARCEGAGLIA	097613 *	097620 *
Balenie kg	500	500
Balenie cca bm	115	95

* Výroba na objednávku

EN 10346 DX51D + Z 200



POZINKOVANÝ ZVITOK DELENÝ

ROZMER: 500 x 0,50 – 1 250 x 0,50

Menovitá veľkosť	500	670	1 000	1 250
Hrúbka	0,50	0,50	0,50	0,50
Kód	1000	1000	1000	1000
MARN Pozink – MARCEGAGLIA	097750 *	097767 *	097736 *	097743 *
Balenie kg	1 000	1 000	1 000	1 000
Balenie cca bm	510	380	260	210

* Výroba na objednávku

EN 10346 DX51D + Z 200



POZINKOVANÝ ZVITOK DELENÝ

ROZMER: 500 x 0,55 – 1 250 x 0,55

Menovitá veľkosť	500	670	1 000	1 250
Hrúbka	0,55	0,55	0,55	0,55
Kód	1000	1000	1000	1000
MARN Pozink – MARCEGAGLIA	097798 *	097804 *	097774 *	097781 *
Balenie kg	1 000	1 000	1 000	1 000
Balenie cca bm	470	350	230	190

* Výroba na objednávku

EN 10346 DX51D + Z 200

POZINKOVANÝ ZVITOK DELENÝ

Menovitá veľkosť	1 000	1 250
Hrúbka	0,55	0,55
Kód	1500	1500
MARN Pozink – MARCEGAGLIA	097835 *	097842 *
Balenie kg	1 500	1 500
Balenie cca bm	350	280

* Výroba na objednávku

EN 10346 DX51D + Z 200



POZINKOVANÝ ZVITOK DELENÝ

Menovitá veľkosť	1 000	1 250	800	1 000	1 250
Hrúbka	0,50	0,50	0,55	0,55	0,55
Kód	3000	3000	3000	3000	3000
MARN Pozink – MARCEGAGLIA	097859 *	097866 *	097897 *	097873 *	097880 *
Balenie kg	3 000	3 000	3 000	3 000	3 000
Balenie cca bm	770	615	900	700	560

* Výroba na objednávku

EN 10346 DX51D + Z 200





POZINKOVANÝ ZVITOK ROZREZ

ROZMER: 1 000 x 0,50 – 500 x 0,55

Menovitá veľkosť Hrúbka	1 000 0,50	1 250 0,50	250 0,55	280 0,55	333 0,55	400 0,55	500 0,55
MARN Pozink – MARCEGAGLIA	097422 *	097477 *	097279 *	097293 *	097316 *	097330 *	097361 *
Balenie kg	115/30	117/24	64/60	72/60	85/60	104/60	128/60
Balenie cca bm	690/6	702/6	640/10	720/10	850/10	1 040/10	768/6

* Výroba na objednávku

EN 10346 DX51D + Z 200

POZINKOVANÝ ZVITOK ROZREZ

ROZMER: 670 x 0,55 – 1 000 x 1,00

Menovitá veľkosť Hrúbka	670 0,55	800 0,55	1 000 0,55	1 250 0,55	1 000 0,70	1 000 1,00
MARN Pozink – MARCEGAGLIA	097385 *	097408 *	097439 *	097484 *	097446 *	097460 *
Balenie kg/bm	170/60	200/60	130/30	130/24	165/30	235/30
Balenie kg/ks	1 020/6	1 200/6	780/6	780/6	990/6	1 410/6

* Výroba na objednávku

EN 10346 DX51D + Z 200

POZINKOVANÉ TABULE



Menovitá veľkosť Hrúbka	1 000 x 2 000 1,00
Kód	050
MARN Pozink – MARCEGAGLIA	097200
Balenie ks 1 ks/kg	50 15,60

EN 10346 DX51D + Z 200

POZINKOVANÉ TABULE



Menovitá veľkosť Hrúbka	1 000 x 2 000 0,55
Kód	100
MARN Pozink – MARCEGAGLIA	097231 *
Balenie ks 1 ks/kg	100 8,64

* Výroba na objednávku

EN 10346 DX51D + Z 200

POZINKOVANÉ TABULE



Menovitá veľkosť Hrúbka	1 000 x 2 000 1,50
Kód	025
MARN Pozink – MARCEGAGLIA	097194
Balenie ks 1 ks/kg	25 22,90

EN 10346 DX51D + Z 200





ALUZINK ZVITOK DELENÝ

Menovitá veľkosť		1 250
Hrúbka		0,50
Kód		0110
AZ Aluzink		146939
Balenie kg/bm		110/24
Balenie kg/ks		660/6

S25GD+C 185 EN 10346



ALUZINK ZVITOK DELENÝ

Menovitá veľkosť		1 250
Hrúbka		0,50
Kód		0500
AZ Aluzink		146946 *
Balenie kg		500
Balenie cca bm		130

* Výroba na objednávku

S25GD+C 185 EN 10346



ALUZINK ZVITOK DELENÝ

Menovitá veľkosť		1 250
Hrúbka		0,50
Kód		1000
AZ Aluzink		146953 *
Balenie kg		1 000
Balenie cca bm		260

* Výroba na objednávku

S25GD+C 185 EN 10346

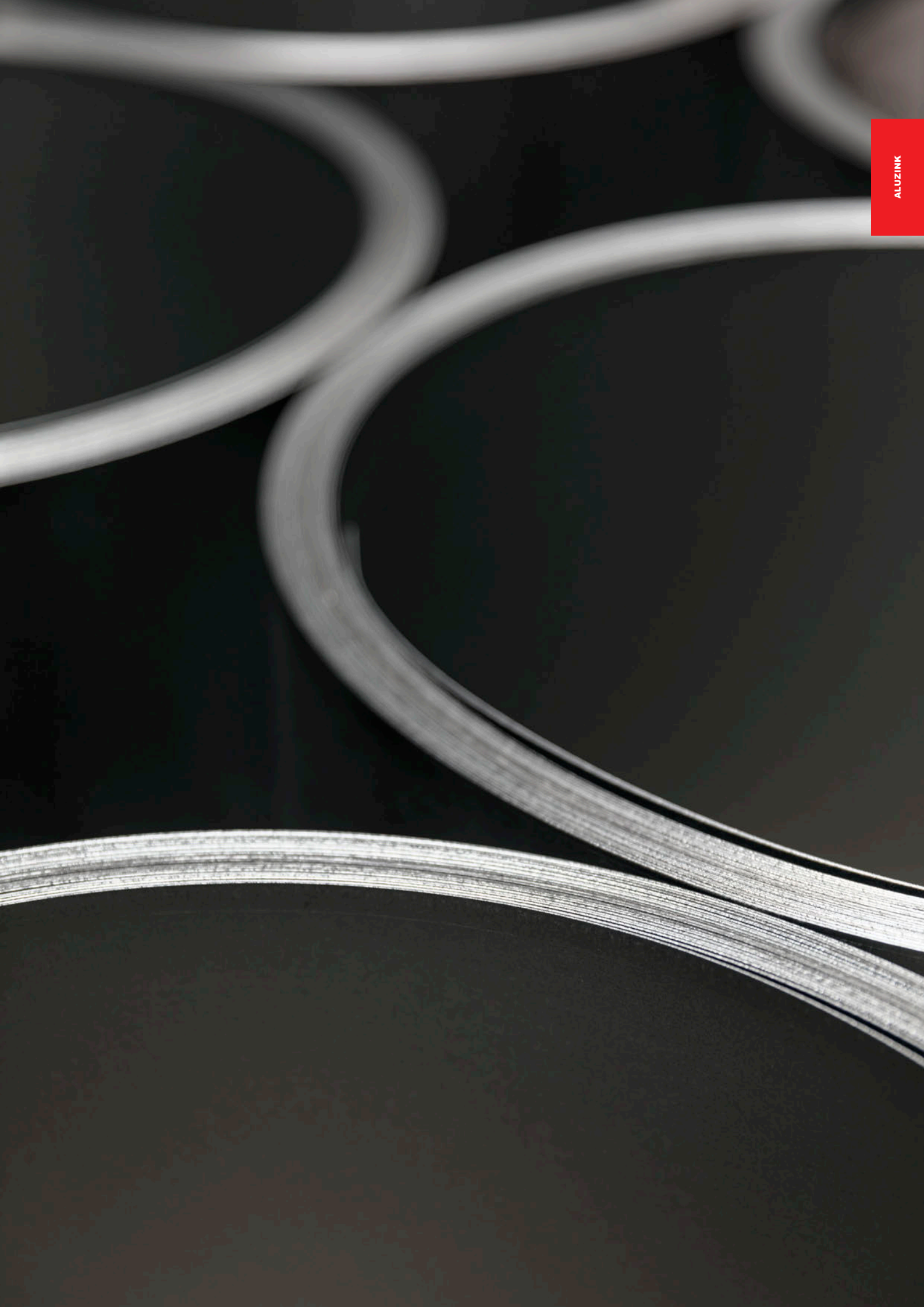

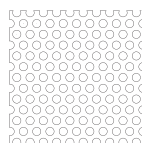

Voľný prierez Ao 46%
Ø otvoru 5 mm

MEDENÝ ZVITOK DIEROVANÝ

Menovitá veľkosť		1 000
Hrúbka		0,55
M Meď		028068
Balenie v m ²		20
Balenie v m ²		120

Cu-DHP R240 EN 1652

MEDENÝ ZVITOK DELENÝ



Menovitá veľkosť	670	1 000	670	1 000	1 000
Hrúbka	0,55	0,55	0,60	0,60	0,80
Kód	0500	0500	0500	0500	0500
M Meď	048806	048790	085566 *	082992 *	085580 *
Balenie kg		500	500	500	500
Balenie cca bm		160	105	145	100

* Výroba na objednávku

Cu-DHP R240 EN 1652

MEDENÝ ZVITOK DELENÝ



Menovitá veľkosť	670	1 000	1 000
Hrúbka	0,55	0,55	0,60
Kód	1000	1000	1000
M Meď	048820 *	048813 *	083005 *
Balenie kg		1 000	1 000
Balenie cca bm		320	210

* Výroba na objednávku

Cu-DHP R240 EN 1652



MEDENÝ ZVITOK ROZREZ

ROZMER: 250 x 0,55 – 330 x 0,55

Menovitá veľkosť	250	330
Hrúbka	0,55	0,55
M Meď	048837 *	048851 *
Balenie kg/bm	35/30	45/30
Balenie kg/ks	350/10	450/10

* Výroba na objednávku

Cu-DHP R240 EN 1652



MEDENÝ ZVITOK ROZREZ

ROZMER: 400 x 0,55 – 1 000 x 0,55

Menovitá veľkosť	400	500	670	1 000
Hrúbka	0,55	0,55	0,55	0,55
M Meď	048868 *	048875 *	048882	048905
Balenie kg/bm	55/30	70/30	95/30	140/30
Balenie kg/ks	550/10	350/6	570/6	840/6

* Výroba na objednávku

Cu-DHP R240 EN 1652

MEDENÝ ZVITOK ROZREZ

ROZMER: 500 x 0,60 – 1 000 x 0,80

Menovitá veľkosť	500	670	1 000	1 000
Hrúbka	0,60	0,60	0,60	0,80
M Meď	085801 *	048899 *	048912 *	048929 *
Balenie kg/bm	80/30	105/30	155/30	220/30
Balenie kg/ks	480/6	630/6	930/6	1 320/6

* Výroba na objednávku

Cu-DHP R240 EN 1652



MEDENÉ TABULE

Menovitá veľkosť	1 000 x 2000	1 000 x 2 000	1 000 x 2 000	1 000 x 2 000
Hrúbka	0,55	0,60	0,80	1,00
M Meď	086389	086372 *	086358 *	086365 *
Balenie ks	50	45	1	1
1 ks/kg	9,80	10,70	14,60	18,30

* Výroba na objednávku

Cu-DHP R240 EN 1652

MEDENÁ TYČ PÁSOVÁ

Menovitá veľkosť	30/5
Dĺžka v m	4,0
M Meď	048974
Balenie ks	5
1 ks/kg	4,83

Cu-DHP R240 EN 12167



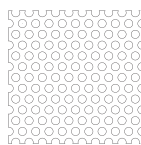

Voľný prierez Ao 46%
Ø otvoru 5 mm

ZVITOK DIEROVANÝ

Menovitá veľkosť		1 000
Hrúbka		0,70
TZ Titán-zinok		028044
Balenie v m ²		20
Balenie v m ²		120

Zn 99.995% DIN EN 1179



ZVITOK DELENÝ – 500 kg

Menovitá veľkosť	670	1 000	670	1 000
Hrúbka	0,65	0,65	0,70	0,70
Kód	0500	0500	0500	0500
TZ Titán-zinok	049636	049643	049650	049667
Balenie kg		500	500	500
Balenie cca bm		160	110	100

Zn 99.995% DIN EN 1179



ZVITOK DELENÝ – 1 000 kg

Menovitá veľkosť	670	1 000	670	1 000
Hrúbka	0,65	0,65	0,70	0,70
Kód	1000	1000	1000	1000
TZ Titán-zinok	049674 *	049681 *	049698 *	049704 *
Balenie kg		1 000	1 000	1 000
Balenie cca bm		320	220	200

* Výroba na objednávku

Zn 99.995% DIN EN 1179



ZVITOK ROZREZ

ROZMER: 250 x 0,65 – 1 000 x 0,65

Menovitá veľkosť Hrúbka	250 0,65	330 0,65	400 0,65	500 0,65	670 0,65	1 000 0,65
TZ Titán-zinok	049346 *	049360 *	049377 *	049384 *	049391	049421
Balenie kg/bm	70/60	95/60	115/60	140/60	95/30	140/30
Balenie kg/ks	700/10	950/10	1 150/10	840/6	570/6	840/6

* Výroba na objednávku

Zn 99.995% DIN EN 1179

ZVITOK ROZREZ

ROZMER: 670 x 0,70 – 1 000 x 0,80

Menovitá veľkosť Hrúbka	670 0,70	1 000 0,70	1 000 0,80
TZ Titán-zinok	049407	049438	049445
Balenie kg/bm	100/30	150/30	115/20
Balenie kg/ks	600/6	900/6	690/6

Zn 99.995% DIN EN 1179

TABULE



Menovitá veľkosť Hrúbka	1 000 x 2 000 0,65	1 000 x 2 000 0,70
TZ Titán-zinok	102508 *	102515 *
Balenie ks	1	1
1 ks/kg	9,4	10,8

* Výroba na objednávku

Zn 99.995% DIN EN 1179



NEREZOVÝ ZVITOK DELENÝ

Menovitá veľkosť		1 000
Hrúbka		0,50
304 2B	Nerez - AISI 304 2B – MATT	083234
430 BA	Nerez - AISI 430 BA zrkadlový lesk	083227
316 L	Nerez - AISI 316 L – MATT	102812
Balenie kg		115
Balenie cca bm		30

AISI 304 2B EN 10204
AISI 430 BA EN 10204
AISI 316 L EN 10204

NEREZOVÝ ZVITOK DELENÝ

Menovitá veľkosť		1 000
Hrúbka		0,50
Kód		0500
304 2B	Nerez - AISI 304 2B – MATT	083272
430 BA	Nerez - AISI 430 BA zrkadlový lesk	083265
316 L	Nerez - AISI 316 L – MATT	083289 *
Balenie kg		500
Balenie cca bm		130

* Výroba na objednávku

AISI 304 2B EN 10204
AISI 430 BA EN 10204
AISI 316 L EN 10204



NEREZOVÝ ZVITOK NA FALZOVANÚ KRYTINU

Menovitá veľkosť		670
Hrúbka		0,50
304 2B	Nerez - AISI 304 2B – MATT	083203
316 L	Nerez - AISI 316 L – MATT	102829 *
Balenie kg		80
Balenie cca bm		30

* Výroba na objednávku

AISI 304 2B EN 10204
AISI 316 L EN 10204



NEREZOVÝ ZVITOK NA FALZOVANÚ KRYTINU

Menovitá veľkosť		670
Hrúbka		0,50
Kód		0500
304 2B	Nerez - AISI 304 2B – MATT	102836 *
316 L	Nerez - AISI 316 L – MATT	102843 *
Balenie kg		500
Balenie cca bm		190

* Výroba na objednávku

AISI 304 2B EN 10204
AISI 316 L EN 10204





NEREZOVÉ TABULE

Menovitá veľkosť	1 000 x 2 000	
Hrúbka	0,50	
304 2B	Nerez - AISI 304 2B – MATT	083302
430 BA	Nerez - AISI 430 BA zrkadlový lesk	083319
Balenie ks	☒	50
1 ks/kg		7,85

AISI 304 2B EN 10204
AISI 430 BA EN 10204



NEREZOVÉ TABULE

Menovitá veľkosť	1 000 x 2 000	
Hrúbka	0,60	
304 2B	Nerez - AISI 304 2B – MATT	083326
430 BA	Nerez - AISI 430 BA zrkadlový lesk	083333
Balenie ks	☒	50
1 ks/kg		9,42

AISI 304 2B EN 10204
AISI 430 BA EN 10204



NEREZOVÉ TABULE

Menovitá veľkosť	1 000 x 2 000	
Hrúbka	0,80	
304 2B	Nerez - AISI 304 2B – MATT	083364
430 BA	Nerez - AISI 430 BA zrkadlový lesk	083371
Balenie ks	☒	1
1 ks/kg		12,56

AISI 304 2B EN 10204
AISI 430 BA EN 10204

KJG
QUALITY

POZINK

**LAKO
VANY**

**POZINK
POLYESTER**



**Polkruhový odkvapový systém KJG**

■ Žľaby	100
■ Dilatácie	103
■ Žľaby príslušenstvo	104
■ Háky	106
■ Rohy	109
■ Čelá	110
■ Kotlíky	111
■ Kolená	117
■ Zvodové rúry	120
■ Zvodové rúry príslušenstvo	122
■ Objímky	124
■ Objímky príslušenstvo	127
■ Zachytávače vody	130
■ Ochranné zvodové rúry	133
■ Žľaby – MARCEGAGLIA	136
■ Zvodové rúry – MARCEGAGLIA	137

Hranatý odkvapový systém KJG

■ Žľaby	140
■ Dilatácie	141
■ Háky	142
■ Rohy	143
■ Čelá	144
■ Kotlíky	144
■ Kolená	149
■ Zvodové rúry	150
■ Objímky	151
■ Objímky príslušenstvo	152
■ Zachytávače vody	155
■ Ochranné zvodové rúry	156

Hutný materiál KJG

■ Zvitky – Pozink lakovaný TATA	159
■ Tabule – Pozink lakovaný TATA	174
■ Zvitky – Pozink lakovaný MARCEGAGLIA	176
■ Tabule – Pozink lakovaný MARCEGAGLIA	182





Technické a informačné pomôcky

■ Informácie pre odkvapový systém a hutný materiál	302
--	-----

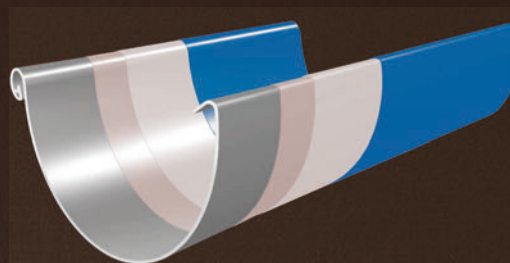

TM	Testa di Moro RAL 8028	1
AN	Antracit RAL 7016	2
IC	Intenzívna čierna RAL 9005	3
OC	Oceľovo červená RAL 3009	4
MH	Medeno hnedá RAL 8004	5
SB	Šedo biela RAL 9002	6
BH	Bielo hliníková RAL 9006	7
PS	Prachovo šedá RAL 7037	8
MM	Metalická medená RAL extra	9
BHT	Bielo hliníková tmavá – P.20 RAL 9007	10
MZ	Machovo zelená RAL 6005	11
MOT	Tmavo modrá RAL 5010	12
TZ	Trávovo zelená RAL 6011	13
TH	Tmavo hnedá ČOKO RAL 8017	14
B	Biela RAL 9010	15
LS	Ľahko šedá RAL 7035	16
SK	Slonová kosť RAL 1015	17
RC	Rally červená RAL 3020	18

**POZINK LAKOVANÝ KJG
 18 FAREBNÝCH
 ODTIEŇOV**

-  Vrchná lakovaná vrstva (cca 20 µm) na polyesterovej báze pre výbornú optiku a najvyššiu odolnosť voči poškodeniu
-  Primer (cca 5 µm) pre perfektnú prínavosť a pevnú antikoroziu ochranu
-  Zinková vrstva (225 g/m²) pre trvalú antikoroziu ochranu
-  Optimalizovaný oceľový pás

GARANCIA MATERIÁLOV



Pož nka lakovaný	RAL	Strešný žľab polkruhový	Nástrešný žľab samrínový	Zvodová rúra polkruhová	Strešný žľab hranatý	Zvodová rúra hranatá	Hutný materiál Zvitky	Hutný materiál Tabule
TM Testa di Moro	8028	✓	✓	✓	✓	✓	✓	✓
AN Antracit	7016	✓	✓	✓	✓	✓	✓	✓
IC Intenzívna čierna	9005	✓	✓	✓	✓	✓	✓	✓
OC Oceľovo červená	3009	✓	✓	✓	✓	✓	✓	✓
MH Medeno hnedá	8004	✓	✓	✓	✓	✓	✓	✓
SB Šedo biela	9002	✓	✓	✓	✓	✓	✓	✓
BH Bielo hliníková	9006	✓	✓	✓	✓	✓	✓	✓
PS Prachovo šedá	7037	✓	✓	✓	✓	✓	✓	✓
MM Metalická medená	extra	✓	✓	✓	✓	✓	✓	✓
BHT Bielo hliníková tmavá – P.20	9007	✓	✓	✓	✓	✓	✓	✓
BHT Bielo hliníková tmavá	9007						✓	✓
MZ Machovo zelená	6005	✓	✓	✓	✓	✓	✓	✓
MOT Tmavo modrá	5010	✓	✓	✓	✓	✓	✓	✓
TZ Trávovo zelená	6011	✓	✓	✓	✓	✓	✓	✓
TH Tmavo hnedá ČOKO	8017	✓		✓			✓	✓
B Biela	9010						✓	✓
LS Ľahko šedá	7035						✓	
SK Slonová kosť	1015						✓	
RC Rally červená	3020						✓	✓

Pož nka lakovaný MATT

ANM Antracit	7016						✓	✓
TMM Testa di Moro	8028						✓	✓
ICM Intenzívna čierna	9005						✓	✓
MHM Medeno hnedá	8004						✓	✓
OCM Oceľovo červená	3009						✓	✓
PSM Prachovo šedá	7037						✓	✓

Pož nka lakovaný STUCCO

ANS Antracit	7016						✓	
TMS Testa di Moro	8028						✓	
ICS Intenzívna čierna	9005						✓	
OCS Oceľovo červená	3009						✓	
MHS Medeno hnedá	8004						✓	

Pož nka lakovaný MATT STUCCO

ANMS Antracit	7016						✓	
TMMS Testa di Moro	8028						✓	



TM	Testa di Moro RAL 8028	1
AN	Antracit RAL 7016	2
IC	Intenzívna čierna RAL 9005	3
OC	Oceľovo červená RAL 3009	4
BH	Bielo hliníková RAL 9006	5
TH	Tmavo hnedá ČOKO RAL 8017	6
OC-IT	Oceľovo červená ITALY RAL 3009	7
SB	Šedo biela RAL 9002	8
MH	Medeno hnedá RAL 8004	9
B	Biela RAL 9010	10

**POZINK LAKOVANÝ KJG
10 FAREBNÝCH
ODTIEŇOV**

GARANCIA MATERIÁLOV





Pozink lakovaný MARCEGAGLIA		RAL	Strešný žľab polkruhový	Nástrešný žľab samrínový	Zvodová rúra polkruhová	Strešný žľab hranatý	Zvodová rúra hranatá	Hutný materiál Zvitky	Hutný materiál Tabule
TM	Testa di Moro	8028	✓		✓			✓	✓
AN	Antracit	7016	✓		✓			✓	✓
IC	Intenzívna čierna	9005	✓		✓			✓	✓
OC	Oceľovo červená	3009	✓		✓			✓	✓
BH	Bielo hliníková	9006	✓		✓			✓	✓
TH	Tmavo hnedá ČOKO	8017						✓	✓
OC	Oceľovo červená ITALY	3009							
SB	Šedo biela	9002						✓	✓
MH	Medeno hnedá	8004						✓	✓
B	Biela	9010						✓	✓

Pozink lakovaný MATT MARCEGAGLIA

TMM	Testa di Moro	8028						✓	✓
ANM	Antracit	7016						✓	✓
ICM	Intenzívna čierna	9005						✓	✓
OCM	Oceľovo červená	3009						✓	✓

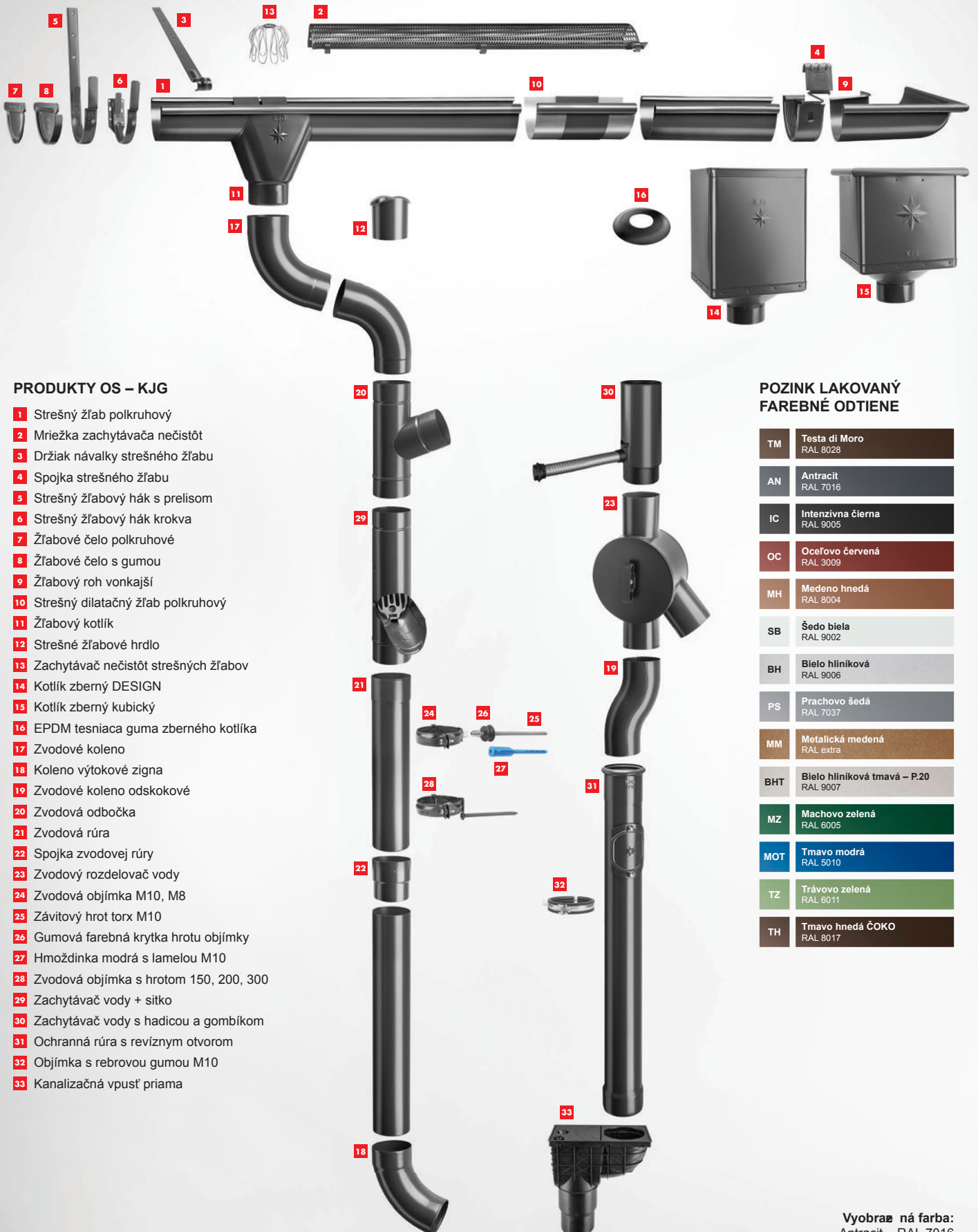

PRODUKTY OS – KJG

- 1 Strešný žlab polkruhový
- 2 Mriežka zachytávača nečistôt
- 3 Držiak návalky strešného žlabu
- 4 Spojka strešného žlabu
- 5 Strešný žlabový hák s prelisom
- 6 Strešný žlabový hák krokva
- 7 Žlabové čelo polkruhové
- 8 Žlabové čelo s gumou
- 9 Žlabový roh vonkajší
- 10 Strešný dilatačný žlab polkruhový
- 11 Žlabový kotlík
- 12 Strešné žlabové hrdlo
- 13 Zachytávač nečistôt strešných žlabov
- 14 Kotlík zberný DESIGN
- 15 Kotlík zberný kubický
- 16 EPDM tesniaca guma zberného kotlíka
- 17 Zvodové koleno
- 18 Koleno výtokové zigna
- 19 Zvodové koleno odskokové
- 20 Zvodová odbočka
- 21 Zvodová rúra
- 22 Spojka zvodovej rúry
- 23 Zvodový rozdelovač vody
- 24 Zvodová objímka M10, M8
- 25 Závitový hrot torx M10
- 26 Gumová farebná krytka hrotu objímky
- 27 Hmoždinka modrá s lamelou M10
- 28 Zvodová objímka s hrotom 150, 200, 300
- 29 Zachytávač vody + sitko
- 30 Zachytávač vody s hadicou a gombíkom
- 31 Ochranná rúra s revíznym otvorom
- 32 Objímka s rebrovou gumou M10
- 33 Kanalizačná vpusť priama

POZINK LAKOVANÝ FARBENÉ ODTIENE

TM	Testa di Moro RAL 8028
AN	Antracit RAL 7016
IC	Intenzívna čierna RAL 9005
OC	Oceľovo červená RAL 3009
MH	Medeno hnedá RAL 8004
SB	Šedo biela RAL 9002
BH	Bielo hliniková RAL 9006
PS	Prachovo šedá RAL 7037
MM	Metalická medená RAL extra
BHT	Bielo hliniková tmavá – P.20 RAL 9007
MZ	Machovo zelená RAL 6005
MOT	Tmavo modrá RAL 5010
TZ	Trávovo zelená RAL 6011
TH	Tmavo hnedá ČOKO RAL 8017

Vyobraze ná farba:
Antracit – RAL 7016

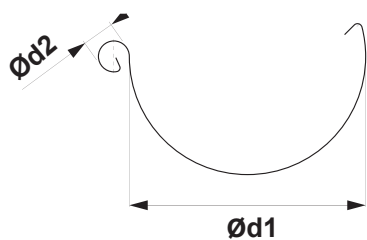

ROZMERY STREŠNÝCH ŽLABOV

(rozмеры a rozmerové tolerance podľa EN 612)

Rozvinutá šírka (mm)	200	250	280	333	400	500
Ød1	80	105	127	153	192	250
Ød2	16	18	18	20	22	22

VNÚTORNÝ FALZ

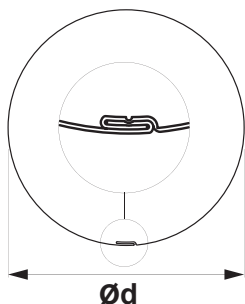

ROZMERY STREŠNÝCH ZVODOV

(rozмеры a rozmerové tolerance podľa EN 612)

Rozmery	60	80	100	120	150
Menovitá veľkosť Ød (mm)	60	80	100	120	150

ROZMERY STREŠNÝCH HÁKOV

(rozмеры a rozmerové tolerance podľa EN 612)

Rozmery (mm)	L1	Ød
200	290	80
250	310	105
280	345	127
333 – 550	385	153
333 – 610	445	153
400	400	192

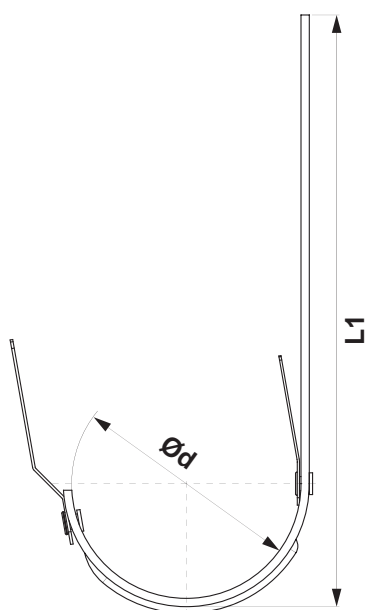

STREŠNÝ ŽĽAB POLKRUHOVÝ [s=0,55]
ROZMER: 200

Menovitá veľkosť		200	200	200
Dĺžka v m		2,0	3,0	4,0
TM	Testa di Moro	043610	043627	043634
AN	Antracit	042187	042194	042200
IC	Intenzívna čierna	042545	042552	042569
OC	Oceľovo červená	–	043191	043207
MH	Medeno hnedá	–	042750	–
SB	Šedo biela	–	043498	–
BH	Bielo hliníková	–	042392	042408
PS	Prachovo šedá	–	043375	043382
MM	Metalická medená	–	042927	–
BHT	Bielo hliníková tmavá – P.20	–	–	–
MZ	Machovo zelená	–	043085	–
MOT	Tmavo modrá	–	043016 *	–
TZ	Trávovo zelená	–	043825 *	–
TH	Tmavo hnedá ČOKO	–	–	–
Balenie v m		10	15	20
Balenie v m		800	1 200	1 600

* Výroba na objednávku

STREŠNÝ ŽĽAB POLKRUHOVÝ [s=0,55]
ROZMER: 250

Menovitá veľkosť		250	250	250	250	250
Dĺžka v m		2,0	3,0	4,0	5,0	6,0
TM	Testa di Moro	043641	043658	043665	043672	043689
AN	Antracit	042217	042224	042231	042248	042255
IC	Intenzívna čierna	042576	042583	042590	042606	042613
OC	Oceľovo červená	043214	043221	043238	043245	043252
MH	Medeno hnedá	042774	042781	042798	042804	042811
SB	Šedo biela	–	043504	043511	–	043528
BH	Bielo hliníková	–	042415	042422	042439	042446
PS	Prachovo šedá	–	–	043399	–	043405
MM	Metalická medená	–	–	042934	–	042941
BHT	Bielo hliníková tmavá – P.20	–	–	095466	–	–
MZ	Machovo zelená	–	–	043092	–	043108
MOT	Tmavo modrá	–	–	043023	–	–
TZ	Trávovo zelená	–	–	043832	–	–
TH	Tmavo hnedá ČOKO	–	084774 *	084781	–	084804 *
Balenie v m		10	15	20	25	30
Balenie v m		480	720	960	1 200	1 440

* Výroba na objednávku



STREŠNÝ ŽĽAB POLKRUHOVÝ [s=0,55]
ROZMER: 280

Menovitá veľkosť		280	280	280	280	280
Dĺžka v m		2,0	3,0	4,0	5,0	6,0
TM	Testa di Moro	043696	043702	043719	043726	043733
AN	Antracit	042262	042279	042286	042293	042309
IC	Intenzívna čierna	042620	042637	042644	042651	042668
OC	Oceľovo červená	–	043269	043276	043283	043290
MH	Medeno hnedá	–	042828	042835	–	042842
SB	Šedo biela	–	–	043535	–	043542
BH	Bielo hliníková	–	042453	042460	–	042477
PS	Prachovo šedá	–	–	043412	–	043429
MM	Metalická medená	–	–	042958	–	042965
BHT	Bielo hliníková tmavá – P.20	–	–	095473	–	–
MZ	Machovo zelená	–	–	043115	–	043122
MOT	Tmavo modrá	–	–	043030	–	–
TZ	Trávovo zelená	–	–	043849	–	–
TH	Tmavo hnedá ČOKO	–	–	084835 *	–	084859 *
Balenie v m		10	15	20	25	30
Balenie v m		420	630	840	1 050	1 260

* Výroba na objednávku



STREŠNÝ ŽĽAB POLKRUHOVÝ [s=0,55]
ROZMER: 333

Menovitá veľkosť		333	333	333	333	333	333
Dĺžka v m		2,0	3,0	4,0	5,0	6,0	7,0
TM	Testa di Moro	043740	043757	043764	043771	043788	043795 *
AN	Antracit	042316	042323	042330	042347	042354	–
IC	Intenzívna čierna	042675	042682	042699	042705	042712	–
OC	Oceľovo červená	043306	043313	043320	043337	043344	–
MH	Medeno hnedá	042859	042866	042873	042880	042897	–
SB	Šedo biela	–	043559	043566	043573	043580	–
BH	Bielo hliníková	–	042484	042491	042507	042514	–
PS	Prachovo šedá	–	043436	043443	043450	043467	–
MM	Metalická medená	–	–	042972	042989	042996	–
BHT	Bielo hliníková tmavá – P.20	–	–	095480	–	095497	–
MZ	Machovo zelená	–	–	043139	043146	043153	–
MOT	Tmavo modrá	–	–	043047	–	043054	–
TZ	Trávovo zelená	–	–	043856	–	–	–
TH	Tmavo hnedá ČOKO	–	084873 *	084880	084897	084903	–
Balenie v m		10	15	20	25	30	35
Balenie v m		330	495	660	825	990	1 155

* Výroba na objednávku





STREŠNÝ ŽĽAB POLKRUHOVÝ [s=0,55]
ROZMER: 400 – 500

Menovitá veľkosť		400	400	500	500
Dĺžka v m		4,0	6,0	4,0	6,0
TM	Testa di Moro	043801	043818	–	–
AN	Antracit	042361	042378	086730 *	086747 *
IC	Intenzívna čierna	042729	042736	–	–
OC	Oceľovo červená	043351	043368	–	–
MH	Medeno hnedá	042903	042910	–	–
SB	Šedo biela	043597	043603	086778 *	086785 *
BH	Bielo hliníková	042521	042538	086754 *	086761 *
PS	Prachovo šedá	043474	043481	–	–
MM	Metalická medená	043009	–	–	–
BHT	Bielo hliníková tmavá – P.20	–	095503	–	–
MZ	Machovo zelená	043160	043177 *	–	–
MOT	Tmavo modrá	043061	043078	–	–
TZ	Trávovo zelená	043863 *	–	–	–
TH	Tmavo hnedá ČOKO	–	–	–	–
Balenie v m 		20	30	20	30
Balenie v m 		540	810	–	–

* Výroba na objednávku

NÁSTREŠNÝ ŽĽAB SAMRÍNOVÝ [s=0,55]

Menovitá veľkosť		650	650
Dĺžka v m		4,0	6,0
TM	Testa di Moro	049926	049933
AN	Antracit	049759	049766
IC	Intenzívna čierna	049797	049803
OC	Oceľovo červená	049865	049872
MH	Medeno hnedá	049810	049827
SB	Šedo biela	049902	–
BH	Bielo hliníková	049773	049780
PS	Prachovo šedá	049889	–
MM	Metalická medená	049834	–
BHT	Bielo hliníková tmavá – P.20	095749 *	–
MZ	Machovo zelená	049858	–
MOT	Tmavo modrá	049841 *	–
TZ	Trávovo zelená	049940 *	–
TH	Tmavo hnedá ČOKO	–	–
Balenie v m 		4	6
Balenie v m 		200	300

* Výroba na objednávku



STREŠNÝ DILATAČNÝ ŽĽAB POLKRUHOVÝ

Menovitá veľkosť		250/260	280/260	333/260	400/260
TM	Testa di Moro	013064	013071	013088	013095
AN	Antracit	012661	012678	012685	012692
IC	Intenzívna čierna	012746 *	012753 *	012760	012777 *
OC	Oceľovo červená	012944 *	012951 *	012968 *	012975 *
MH	Medeno hnedá	012784 *	012791 *	012807 *	012814 *
SB	Šedo biela	013026 *	013033 *	013040 *	013057 *
BH	Bielo hliníková	012708 *	012715 *	012722 *	012739 *
PS	Prachovo šedá	012982 *	012999 *	013002 *	013019 *
MM	Metalická medená	012821 *	012838 *	012845 *	012852 *
BHT	Bielo hliníková tmavá – P.20	096098 *	096104 *	096111 *	114044 *
MZ	Machovo zelená	012906 *	012913 *	012920 *	012937 *
MOT	Tmavo modrá	012869 *	012876 *	012883 *	012890 *
TZ	Trávovo zelená	013101 *	013118 *	013125 *	013132 *
TH	Tmavo hnedá ČOKO	–	–	–	–
Balenie v ks		3	3	5	5
Balenie v ks		360	360	200	200

* Výroba na objednávku

DILATAČNÝ ŽĽAB NÁSTREŠNÝ – SAMRÍNA

Menovitá veľkosť		670/260
TM	Testa di Moro	013637 *
AN	Antracit	013545 *
IC	Intenzívna čierna	013569 *
OC	Oceľovo červená	013606 *
MH	Medeno hnedá	013576 *
SB	Šedo biela	013620 *
BH	Bielo hliníková	013552 *
PS	Prachovo šedá	013613 *
MM	Metalická medená	013583 *
BHT	Bielo hliníková tmavá – P.20	096067 *
MZ	Machovo zelená	013651 *
MOT	Tmavo modrá	013590 *
TZ	Trávovo zelená	013644 *
TH	Tmavo hnedá ČOKO	–
Balenie v ks		1
Balenie v ks		40

* Výroba na objednávku



MRIEŽKA ZACHYTÁVAČA NEČISTÔT

Menovitá veľkosť		333
Dĺžka v m		2,0
TM	Testa di Moro	064943
AN	Antracit	064912
IC	Intenzívna čierna	064929
OC	Oceľovo červená	064936 *
MH	Medeno hnedá	119766 *
SB	Šedo biela	117762 *
BH	Bielo hliníková	117717 *
PS	Prachovo šedá	117755 *
MM	Metalická medená	117724 *
BHT	Bielo hliníková tmavá – P.20	097156 *
MZ	Machovo zelená	117748 *
MOT	Tmavo modrá	117731 *
TZ	Trávovo zelená	117779 *
TH	Tmavo hnedá ČOKO	149022 *
Balenie v ks		15
Balenie v ks		120

* Výroba na objednávku

Materiál: Hliník – natur
Farba: Pozink lakovaný
Použitie pre materiály viď strana 304

PVC MRIEŽKA ZACHYTÁVAČA LÍSTIA

Menovitá veľkosť		171
Dĺžka v m		1,0
PS	Prachovo šedá	008473
TM	Testa di Moro	008466
Balenie v ks		30
Balenie v ks		450

PVC MRIEŽKA ZACHYTÁVAČA LÍSTIA

Menovitá veľkosť	250	280-333
Dĺžka v m	3,0	3,0
IC	Intenzívna čierna	008480 008497
Balenie v ks		10
Balenie v ks		400

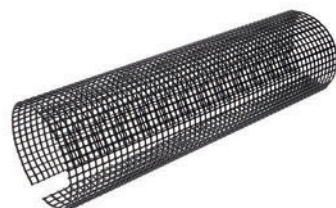
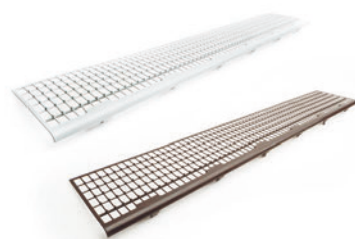

DRŽIAK NÁVALKY STREŠNÉHO ŽĽABU

Menovitá veľkosť		18/250-280	20/333	22/400
TM	Testa di Moro	085665	085672	085689 *
AN	Antracit	085290	085306	085313
IC	Intenzívna čierna	085351	085368	085375 *
OC	Oceľovo červená	085504	085573	085597 *
MH	Medeno hnedá	085382	085399	085405 *
SB	Šedo biela	085634 *	085641	085658 *
BH	Bielo hliníková	085320	085337	085344 *
PS	Prachovo šedá	085603	085610	085627 *
MM	Metalická medená	085412 *	085429	085436 *
BHT	Bielo hliníková tmavá – P.20	094636 *	094643 *	094650 *
MZ	Machovo zelená	085474 *	085481 *	085498 *
MOT	Tmavo modrá	085443 *	085450 *	085467 *
TZ	Trávovo zelená	085696 *	085702 *	085719 *
TH	Tmavo hnedá ČOKO	–	–	–
Balenie v ks		25	25	25
Balenie v ks		3 000	3 000	3 000

* Výroba na objednávku

SPOJKA STREŠNÉHO ŽĽABU

Menovitá veľkosť		250	280	333
TM	Testa di Moro	083852	083869	083876
AN	Antracit	083456	083463	083470
IC	Intenzívna čierna	083531	083548	083555
OC	Oceľovo červená	083739	083746	083753
MH	Medeno hnedá	083579	083586	083593
SB	Šedo biela	083814	083821	083838
BH	Bielo hliníková	083494	083500	083517
PS	Prachovo šedá	083777	083784	083791
MM	Metalická medená	083616	083623	083630
BHT	Bielo hliníková tmavá – P.20	094681	094698 *	094704
MZ	Machovo zelená	083692	083708	083715
MOT	Tmavo modrá	083654	083661	083678
TZ	Trávovo zelená	083890 *	083906 *	083913
TH	Tmavo hnedá ČOKO	093158	093165 *	093172
Balenie v ks		5	5	5
Balenie v ks		600	600	600

* Výroba na objednávku



STREŠNÝ ŽLABOVÝ HÁK S PRELISOM
ROZMER: 200/380 – 280/480

Menovitá veľkosť		200/380	250/430	280/480	280/480
Materiál		25/4	25/5	25/5	30/5
TM	Testa di Moro	045362	045379	045386	045393
AN	Antracit	044648	044655	044662	044679
IC	Intenzívna čierna	044808	044815	044822	044839
OC	Oceľovo červená	045140	045157	045164	045171
MH	Medeno hnedá	044884	044891	044907	044914
SB	Šedo biela	045287	045294	045300	045317
BH	Bielo hliníková	044723	044730	044747	044754
PS	Prachovo šedá	045225	045232	–	045249
MM	Metalická medená	044969	044976	–	044983
BHT	Bielo hliníková tmavá – P.20	–	095961	–	095978
MZ	Machovo zelená	045089	045096	–	045102
MOT	Tmavo modrá	045027	045034	–	045041
TZ	Trávovo zelená	045454 *	045461	–	045478
TH	Tmavo hnedá ČOKO	–	092601	–	092977 *
Balenie v ks		25	25	25	25
Balenie v ks		1 000	1 000	1 000	1 000

* Výroba na objednávku

STREŠNÝ ŽLABOVÝ HÁK S PRELISOM
ROZMER: 333/550 – 400/610

Menovitá veľkosť		333/550	333/550	333/550	333/610	400/610
Materiál		25/5	30/4	30/5	30/5	30/6
TM	Testa di Moro	045409	045416 *	045423	045430	045447
AN	Antracit	044686	080127 *	044693	044709	044716
IC	Intenzívna čierna	044846	–	044853	044860	044877
OC	Oceľovo červená	045188	–	045195	045201	045218
MH	Medeno hnedá	044921	–	044938	044945	044952
SB	Šedo biela	045324	–	045331	045348	045355
BH	Bielo hliníková	044761	–	044778	044785	044792
PS	Prachovo šedá	–	–	045256	045263	045270
MM	Metalická medená	–	–	044990	045003	045010 *
BHT	Bielo hliníková tmavá – P.20	–	–	095985	–	095992
MZ	Machovo zelená	–	–	045119	045126	045133
MOT	Tmavo modrá	–	–	045058	045065	045072
TZ	Trávovo zelená	–	–	045485	045492	045508 *
TH	Tmavo hnedá ČOKO	–	–	092625	–	–
Balenie v ks		25	25	25	25	25
Balenie v ks		1 000	1 000	1 000	1 000	500

* Výroba na objednávku

STREŠNÝ ŽĽABOVÝ HÁK POLKRUHOVÝ NOS

Menovitá veľkosť		250/430	280/480	333/550
Materiál		25/5	25/5	25/5
TM	Testa di Moro	095930	095947	095954
AN	Antracit	095824	095831	095848
IC	Intenzívna čierna	-	095879	095886 *
OC	Oceľovo červená	-	-	-
MH	Medeno hnedá	-	095893	095909
SB	Šedo biela	-	095916	095923 *
BH	Bielo hliníková	-	095855	095862
PS	Prachovo šedá	-	-	117496 *
MM	Metalická medená	-	-	-
BHT	Bielo hliníková tmavá – P.20	-	-	-
MZ	Machovo zelená	-	-	-
MOT	Tmavo modrá	-	-	-
TZ	Trávovo zelená	-	-	-
TH	Tmavo hnedá ČOKO	-	-	-
Balenie v ks		25	25	25
Balenie v ks		1 000	1 000	1 000

* Výroba na objednávku

STREŠNÝ ŽĽABOVÝ HÁK KROKVA

Menovitá veľkosť		200	250	280	333	400
Materiál		25/4	25/4	25/4	25/5	30/5
TM	Testa di Moro	065551	065568	065575	065582	065599
AN	Antracit	065056	065063	065070	065087	065094
IC	Intenzívna čierna	065155	065162	065179	065186	065193 *
OC	Oceľovo červená	065407	065414	065421	065438	065445
MH	Medeno hnedá	065209	065216	065223	065230	065247 *
SB	Šedo biela	065506	065513	065520	065537	065544
BH	Bielo hliníková	065100	065117	065124	065131	065148
PS	Prachovo šedá	065452	065469	065476	065483	065490
MM	Metalická medená	065254	065261	065278	065285	065292 *
BHT	Bielo hliníková tmavá – P.20	-	095251	095268	095275	-
MZ	Machovo zelená	065353	065360	065377	065384	065391 *
MOT	Tmavo modrá	065308 *	065315	065322	065339	065346
TZ	Trávovo zelená	065605 *	065612 *	065629 *	065636 *	065643 *
TH	Tmavo hnedá ČOKO	-	098382	098399 *	098405	-
Balenie v ks		25	25	25	25	20
Balenie v ks		1 000	1 000	1 000	1 000	800

* Výroba na objednávku



STREŠNÝ ŽLABOVÝ HÁK NOS KROKVA

Menovitá veľkosť		250	280	333
Materiál		25/4	25/4	25/5
TM	Testa di Moro	095435	095442	095459
AN	Antracit	095312	095329	095336
IC	Intenzívna čierna	095374	095381	095398
OC	Oceľovo červená	-	-	-
MH	Medeno hnedá	095404	095411	095428
SB	Šedo biela	-	-	-
BH	Bielo hliníková	095343 *	095350	095367
PS	Prachovo šedá	-	-	-
MM	Metalická medená	-	-	-
BHT	Bielo hliníková tmavá – P.20	-	-	-
MZ	Machovo zelená	-	-	-
MOT	Tmavo modrá	-	-	-
TZ	Trávovo zelená	-	-	-
TH	Tmavo hnedá ČOKO	-	-	-
Balenie v ks		25	25	25
Balenie v ks		1 000	1 000	1 000

* Výroba na objednávku

NÁSTREŠNÝ HÁK SAMRÍNOVÝ SPEVNENÝ

Menovitá veľkosť		4
Materiál		20/6
TM	Testa di Moro	033567
AN	Antracit	033468
IC	Intenzívna čierna	033482
OC	Oceľovo červená	033536
MH	Medeno hnedá	033499
SB	Šedo biela	033550 *
BH	Bielo hliníková	033475
PS	Prachovo šedá	033543
MM	Metalická medená	033505 *
BHT	Bielo hliníková tmavá – P.20	095510
MZ	Machovo zelená	033529 *
MOT	Tmavo modrá	033512 *
TZ	Trávovo zelená	033574 *
TH	Tmavo hnedá ČOKO	-
Balenie v ks		25
Balenie v ks		1 000

* Výroba na objednávku

ŽLABOVÝ ROH VONKAJŠÍ

Menovitá veľkosť		200	250	280	333	400
TM	Testa di Moro	075673	075680	075697	075703	075710
AN	Antracit	075178	075185	075192	075208	075215
IC	Intenzívna čierna	075260	075284	075291	075307	075314
OC	Oceľovo červená	075529	075536	075543	075567	075550
MH	Medeno hnedá	075321	075338	075345	075352	075369
SB	Šedo biela	075635	075628	075642	075659	075666
BH	Bielo hliníková	075222	075239	075246	075253	075277
PS	Prachovo šedá	075574	075581	075598	075604	075611
MM	Metalická medená	075376	075383	075390	075406	075413
BHT	Bielo hliníková tmavá – P.20	–	094384	094391 *	094407	110695
MZ	Machovo zelená	075475	075482	075499	075505	075512
MOT	Tmavo modrá	075420	075437	075444	075451	075468
TZ	Trávovo zelená	075727 *	075734	075741	075758	075765 *
TH	Tmavo hnedá ČOKO	–	092908	092915 *	092922	–
Balenie v ks		5	5	5	5	5
Balenie v ks		150	150	150	150	150

* Výroba na objednávku

ŽLABOVÝ ROH VNÚTORNÝ

Menovitá veľkosť		200	250	280	333	400
TM	Testa di Moro	076281	076274	076298	076304	076311
AN	Antracit	075772	075789	075796	075802	075819
IC	Intenzívna čierna	075871	075888	075895	075901	075918
OC	Oceľovo červená	076120	076137	076144	076168	076151
MH	Medeno hnedá	075925	075932	075949	075956	075963
SB	Šedo biela	076229	076236	076243	076250	076267
BH	Bielo hliníková	075826	075833	075840	075857	075864
PS	Prachovo šedá	076175	076199	076182	076205	076212
MM	Metalická medená	075970	075987	075994	076007	076014
BHT	Bielo hliníková tmavá – P.20	–	094414	094421 *	094438	110688
MZ	Machovo zelená	076076	076083	076090	076106	076113
MOT	Tmavo modrá	076021 *	076038	076045	076052	076069
TZ	Trávovo zelená	076335 *	076328	076342	076359	076366 *
TH	Tmavo hnedá ČOKO	–	093110 *	093127 *	093134	–
Balenie v ks		5	5	5	5	5
Balenie v ks		150	150	150	150	150

* Výroba na objednávku



ŽĽABOVÉ ČELO POLKRUHOVÉ

Menovitá veľkosť		200	250	280	333	400
TM	Testa di Moro	003164	003171	003188	003195	003201
AN	Antracit	002662	002679	002686	002693	002709
IC	Intenzívna čierna	002761	002778	002785	002792	002808
OC	Oceľovo červená	003010	003027	003034	003041	003058
MH	Medeno hnedá	002815	002822	002839	002846	002853
SB	Šedo biela	003119	003126	003133	003140	003157
BH	Bielo hliníková	002716	002723	002730	002747	002754
PS	Prachovo šedá	003065	003072	003089	003096	003102
MM	Metalická medená	002860	002877	002884	002891	002907
BHT	Bielo hliníková tmavá – P.20	–	094568	094575 *	094582	094599
MZ	Machovo zelená	002969	002976	002983	002990	003003
MOT	Tmavo modrá	002914	002921	002938	002945	002952
TZ	Trávovo zelená	003218 *	003225	003232	003249	003256
TH	Tmavo hnedá ČOKO	–	092540	092557 *	092564	–
Balenie v ks		6/60	6/60	6/60	6/60	4/40
Balenie v ks		1 440	1 440	1 440	1 440	960

* Výroba na objednávku

ŽĽABOVÉ ČELO S GUMOU

Menovitá veľkosť		250	280	333
TM	Testa di Moro	004338	004345	004352
AN	Antracit	004031	004048	004055
IC	Intenzívna čierna	004093	004109	004116
OC	Oceľovo červená	004246	004253	004260
MH	Medeno hnedá	004123	004130	004147
SB	Šedo biela	004307	004314	004321
BH	Bielo hliníková	004062	004079	004086
PS	Prachovo šedá	004277	004284	004291
MM	Metalická medená	004154	004161	004178
BHT	Bielo hliníková tmavá – P.20	094605	094612 *	094629
MZ	Machovo zelená	004215	004222	004239
MOT	Tmavo modrá	004185	004192	004208
TZ	Trávovo zelená	004369 *	004376 *	004383 *
TH	Tmavo hnedá ČOKO	092571	092588 *	092595
Balenie v ks		4/40	4/40	4/40
Balenie v ks		960	960	960

* Výroba na objednávku

ŽĽABOVÝ KOTLÍK
ROZMER: 200/60 – 280/100

Menovitá veľkosť		200/60	250/60	250/80	280/80	280/100
TM	Testa di Moro	067357	067364	067371	067388	067395
AN	Antracit	066251	066268	066275	066282	066299
IC	Intenzívna čierna	066473	066480	066497	066503	066510
OC	Oceľovo červená	067029	067036	067043	067050	067067
MH	Medeno hnedá	066589	066596	066602	066619	066626
SB	Šedo biela	067241	067258	067265	067272	067289
BH	Bielo hliníková	066367	066374	066381	066398	066404
PS	Prachovo šedá	067135	067142 *	067159	067166	067173
MM	Metalická medená	066695	066701 *	066718	066725	066732
BHT	Bielo hliníková tmavá – P.20	119728 *	119735 *	094469	094476	094483
MZ	Machovo zelená	066916	066923	066930	066947	066954
MOT	Tmavo modrá	066800 *	066817 *	066824	066831	066848
TZ	Trávovo zelená	067463 *	067470 *	067487	067494 *	067500
TH	Tmavo hnedá ČOKO	–	–	092748	092755 *	092762 *
Balenie v ks		20	20	20	20	20
Balenie v ks		600	600	600	600	600

* Výroba na objednávku

ŽĽABOVÝ KOTLÍK
ROZMER: 333/80 – 400/150

Menovitá veľkosť		333/80	333/100	333/120	400/100	400/120	400/150
TM	Testa di Moro	067401	067418	067425	067432	067449	067456
AN	Antracit	066305	066312	066329	066336	066343	066350
IC	Intenzívna čierna	066527	066534	066541	066558	066565	066572
OC	Oceľovo červená	067074	067081	067098	067104 *	067111	067128
MH	Medeno hnedá	066633	066640	066657	066664 *	066671	066688
SB	Šedo biela	067296	067302	067326	067319	067333	067340
BH	Bielo hliníková	066411	066428	066435	066442	066459	066466
PS	Prachovo šedá	067180	067197	067203	067210	067227	067234
MM	Metalická medená	066749	066756	066763	066770 *	066787 *	066794 *
BHT	Bielo hliníková tmavá – P.20	094490 *	094506	094513	119742 *	094520	094667
MZ	Machovo zelená	066961	066978	066985	066992 *	067005	067012
MOT	Tmavo modrá	066855 *	066862	066879	066886 *	066893	066909
TZ	Trávovo zelená	067517 *	067524	067531	067548 *	067555	067562 *
TH	Tmavo hnedá ČOKO	092779 *	092786	092793	–	–	–
Balenie v ks		20	20	15	15	15	15
Balenie v ks		600	600	300	300	300	300

* Výroba na objednávku

STREŠNÉ ŽLABOVÉ HRDLO



Menovitá veľkosť		80	100	120
TM	Testa di Moro	066015	066022	066039
AN	Antracit	065711	065728	065735 *
IC	Intenzívna čierna	065773 *	065780	065797 *
OC	Oceľovo červená	065926 *	065933	065940 *
MH	Medeno hnedá	065803 *	065810	065827 *
SB	Šedo biela	065988 *	065995 *	066008 *
BH	Bielo hliníková	065742 *	065759 *	065766 *
PS	Prachovo šedá	065957 *	065964 *	065971 *
MM	Metalická medená	065834 *	065841 *	065858 *
BHT	Bielo hliníková tmavá – P.20	–	–	–
MZ	Machovo zelená	065896 *	065902 *	065919 *
MOT	Tmavo modrá	065865 *	065872 *	065889 *
TZ	Trávovo zelená	066046 *	066053 *	066060 *
TH	Tmavo hnedá ČOKO	–	–	–
Balenie v ks		25	25	15
Balenie v ks		1 000	1 000	750

* Výroba na objednávku

ZACHYTÁVAČ NEČISTÔT STREŠNÝCH ŽLABOV



Menovitá veľkosť		60	80	100	120	150
304 2B	Nerez - AISI 304 2B – MATT	001153	001160	001177	001184	001191
Balenie v ks		30	20	15	10	5
Balenie v ks		2 160	1 440	1 080	720	360

KOTLÍK ZBERNÝ DESIGN

Menovitá veľkosť		80	100	120
TM	Testa di Moro	027702	027726	027740
AN	Antracit	026200	026224	026248
IC	Intenzívna čierna	026507	026521	026545
OC	Oceľovo červená	027252 *	027276	027290
MH	Medeno hnedá	026651	026675	026699
SB	Šedo biela	027559 *	027573	027597
BH	Bielo hliníková	026354	026378	026392
PS	Prachovo šedá	027405	027429	027443
MM	Metalická medená	026804 *	026828	026842
BHT	Bielo hliníková tmavá – P.20	096210	096265	096319
MZ	Machovo zelená	027108 *	027122	027146 *
MOT	Tmavo modrá	026958 *	026972	027009 *
TZ	Trávovo zelená	027856 *	027870 *	027894 *
TH	Tmavo hnedá ČOKO	–	146281 *	–
Balenie v ks 		2	2	2
Balenie v ks 		36	36	36

* Výroba na objednávku

KOTLÍK ZBERNÝ DESING EXZENTRICKÝ

Menovitá veľkosť		80	100	120
TM	Testa di Moro	027764	027795	027825
AN	Antracit	026262	026293	026323
IC	Intenzívna čierna	026569	026590	026620 *
OC	Oceľovo červená	027313	027344	027375 *
MH	Medeno hnedá	026712 *	026743 *	026774 *
SB	Šedo biela	027610 *	027641	027672
BH	Bielo hliníková	026415 *	026446	026477
PS	Prachovo šedá	027467 *	027498	027528
MM	Metalická medená	026866 *	026897	026927 *
BHT	Bielo hliníková tmavá – P.20	096203 *	096258	096302
MZ	Machovo zelená	027160 *	027191 *	027221 *
MOT	Tmavo modrá	027016 *	027047 *	027078 *
TZ	Trávovo zelená	027917 *	027948 *	027979 *
TH	Tmavo hnedá ČOKO	–	146298 *	–
Balenie v ks 		2	2	2
Balenie v ks 		36	36	36

* Výroba na objednávku

KOTLÍK ZBERNÝ KUBICKÝ

Menovitá veľkosť		80	100	120
TM	Testa di Moro	027719 *	027733	027757
AN	Antracit	026217	026231	026255
IC	Intenzívna čierna	026514	026538	026552
OC	Oceľovo červená	027269 *	027283 *	027306
MH	Medeno hnedá	026668 *	026682 *	026705 *
SB	Šedo biela	027566 *	027580 *	027603 *
BH	Bielo hliníková	026361 *	026385	026408
PS	Prachovo šedá	027412 *	027436 *	027450
MM	Metalická medená	026811 *	026835 *	026859 *
BHT	Bielo hliníková tmavá – P.20	096241 *	096296 *	096340 *
MZ	Machovo zelená	027115 *	027139 *	027153 *
MOT	Tmavo modrá	026965 *	026989 *	026996 *
TZ	Trávovo zelená	027863 *	027887 *	027900 *
TH	Tmavo hnedá ČOKO	–	146304 *	–
Balenie v ks		2	2	2
Balenie v ks		36	36	36

* Výroba na objednávku

KOTLÍK ZBERNÝ KUBICKÝ EXZENTRICKÝ

Menovitá veľkosť		80	100	120
TM	Testa di Moro	027788	027818	027849
AN	Antracit	026286	026316	026347
IC	Intenzívna čierna	026583	026613	026644 *
OC	Oceľovo červená	027337 *	027368	027399
MH	Medeno hnedá	026736	026767	026798 *
SB	Šedo biela	027634 *	027665	027696
BH	Bielo hliníková	026439 *	026460	026491
PS	Prachovo šedá	027481 *	027511	027542
MM	Metalická medená	026880 *	026910	026941 *
BHT	Bielo hliníková tmavá – P.20	096227	096272	096326
MZ	Machovo zelená	027184 *	027214	027245 *
MOT	Tmavo modrá	027030 *	027061 *	027092 *
TZ	Trávovo zelená	027931 *	027962	027993 *
TH	Tmavo hnedá ČOKO	–	146311 *	–
Balenie v ks		2	2	2
Balenie v ks		36	36	36

* Výroba na objednávku



KOTLÍK ZBERNÝ KUBICKÝ EXZENTRICKÝ VÝTOK



Menovitá veľkosť	80	100	120
TM Testa di Moro	027771 *	027801 *	027832 *
AN Antracit	026279 *	026309 *	026330 *
IC Intenzívna čierna	026576 *	026606	026637 *
OC Ocelovo červená	027320 *	027351 *	027382 *
MH Medeno hnedá	026729 *	026750 *	026781 *
SB Šedo biela	027627 *	027658 *	027689 *
BH Bielo hliníková	026422 *	026453 *	026484 *
PS Prachovo šedá	027474 *	027504 *	027535 *
MM Metalická medená	026873 *	026903 *	026934 *
BHT Bielo hliníková tmavá – P.20	096234 *	096289 *	096333 *
MZ Machovo zelená	027177 *	027207 *	027238 *
MOT Tmavo modrá	027023 *	027054 *	027085 *
TZ Trávovo zelená	027924 *	027955 *	027986 *
TH Tmavo hnedá ČOKO	-	-	-
Balenie v ks	2	2	2
Balenie v ks	36	36	36

* Výroba na objednávku

EPDM TESNIACA GUMA ZBERNÉHO KOTLÍKA



Menovitá veľkosť	70-85	100-110	110-125
IC Intenzívna čierna	077103	077110	077097
PS Prachovo šedá	077134	077141	077127
Balenie v ks	5	5	5
Balenie v ks	600	600	600

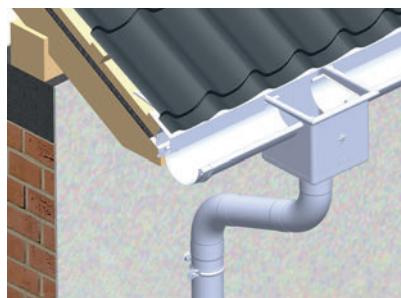

1. Spôsob montáže kotlíka zberného

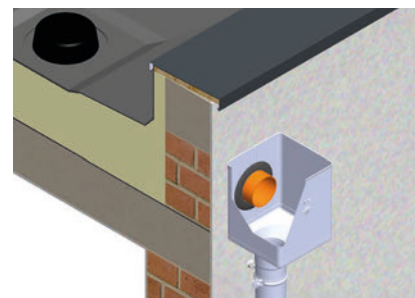

2. Spôsob montáže kotlíka zberného exzentrického

KOTLÍK ZBERNÝ CENTRÁLNY

Menovitá veľkosť		60	80	100	120
TM	Testa di Moro	077028 *	077042 *	077066 *	077080 *
AN	Antracit	076540 *	076564 *	076588 *	076601 *
IC	Intenzívna čierna	076700 *	076724 *	076748 *	076762 *
OC	Oceľovo červená	076861 *	076885 *	076908 *	076922 *
MH	Medeno hnedá	076786 *	076809 *	076823 *	076847 *
SB	Šedo biela	076946 *	076960 *	076984 *	077004 *
BH	Bielo hliníková	076625 *	076649 *	076663 *	076687 *
PS	Prachovo šedá	-	-	-	-
MM	Metalická medená	-	-	-	-
BHT	Bielo hliníková tmavá – P.20	-	-	-	-
MZ	Machovo zelená	-	-	-	-
MOT	Tmavo modrá	-	-	-	-
TZ	Trávovo zelená	-	-	-	-
TH	Tmavo hnedá ČOKO	-	-	-	-
Balenie v ks		10	10	10	10
Balenie v ks		300	300	200	200

* Výroba na objednávku

KOTLÍK ZBERNÝ BOČNÝ

Menovitá veľkosť		60	80	100	120
TM	Testa di Moro	077011 *	077035 *	077059 *	077073 *
AN	Antracit	076533 *	076557 *	076571 *	076595 *
IC	Intenzívna čierna	076694 *	076717 *	076731 *	076755 *
OC	Oceľovo červená	076854 *	076878 *	076892 *	076915 *
MH	Medeno hnedá	076779 *	076793 *	076816 *	076830 *
SB	Šedo biela	076939 *	076953 *	076977 *	076991 *
BH	Bielo hliníková	076618 *	076632 *	076656 *	076670 *
PS	Prachovo šedá	-	-	-	-
MM	Metalická medená	-	-	-	-
BHT	Bielo hliníková tmavá – P.20	-	-	-	-
MZ	Machovo zelená	-	-	-	-
MOT	Tmavo modrá	-	-	-	-
TZ	Trávovo zelená	-	-	-	-
TH	Tmavo hnedá ČOKO	-	-	-	-
Balenie v ks		10	10	10	10
Balenie v ks		300	300	200	200

* Výroba na objednávku

ZVODOVÉ KOLENO 72°

Menovitá veľkosť		60	80	100	120	150
TM	Testa di Moro	072542	072559	072573	072597	033697
AN	Antracit	071842	071859	071873	071897	033598
IC	Intenzívna čierna	071989	072023	072009	072030	033611
OC	Oceľovo červená	072337	072344	072368	072382	033666
MH	Medeno hnedá	072054	072061	072085	072108	033628
SB	Šedo biela	072474	072481	072504	072528	033680
BH	Bielo hliníková	071910	071927	071941	071965	033604
PS	Prachovo šedá	072405	072412	072429	072443	033673
MM	Metalická medená	072122	072139	072153	072160	033635
BHT	Bielo hliníková tmavá – P.20	118691 *	095183	095206	095220	095244
MZ	Machovo zelená	072269	072276	072290	072313	033659
MOT	Tmavo modrá	072191	072207	072221	072245	033642
TZ	Trávovo zelená	072610 *	072627	072641	072665	033703 *
TH	Tmavo hnedá ČOKO	–	092656	092670	092694	–
Balenie v ks		25	25	25	15	5
Balenie v ks		600	400	300	180	90

* Výroba na objednávku

ZVODOVÉ KOLENO RÁDIUS 85°

Menovitá veľkosť		80	100	120
TM	Testa di Moro	072566	072580	072603
AN	Antracit	071866	071880	071903
IC	Intenzívna čierna	071996	072016	072047
OC	Oceľovo červená	072351	072375	072399
MH	Medeno hnedá	072078	072092	072115
SB	Šedo biela	072498	072511	072535
BH	Bielo hliníková	071934	071958	071972
PS	Prachovo šedá	072467	072436	072450
MM	Metalická medená	072146	072184	072177
BHT	Bielo hliníková tmavá – P.20	095190	095213	095237 *
MZ	Machovo zelená	072283	072306	072320
MOT	Tmavo modrá	072214 *	072238 *	072252 *
TZ	Trávovo zelená	072634 *	072658 *	072672 *
TH	Tmavo hnedá ČOKO	092663 *	092687 *	092700 *
Balenie v ks		25	25	15
Balenie v ks		400	300	180

* Výroba na objednávku

ZVODOVÉ KOLENO TUPÉ 40°

Menovitá veľkosť		80	100	120
TM	Testa di Moro	072993	073006	073013
AN	Antracit	072696	072702	072719
IC	Intenzívna čierna	072757	072764	072771
OC	Oceľovo červená	072900	072917	072924
MH	Medeno hnedá	072795	072788	072801
SB	Šedo biela	072962	072979	072986
BH	Bielo hliníková	072726	072733	072740
PS	Prachovo šedá	072931	072948	072955
MM	Metalická medená	072818	072825	072832 *
BHT	Bielo hliníková tmavá – P.20	094711	094728	094735
MZ	Machovo zelená	072870 *	072887	072894
MOT	Tmavo modrá	072849	072856	072863
TZ	Trávovo zelená	073020 *	073037 *	073044 *
TH	Tmavo hnedá ČOKO	092861 *	092878 *	092885 *
Balenie v ks		25	25	15
Balenie v ks		400	300	240

* Výroba na objednávku

KOLENO VÝTOKOVÉ ZIGNA 72°

Menovitá veľkosť		80	100	120
TM	Testa di Moro	095046	095053	095060
AN	Antracit	094742	094759	094766
IC	Intenzívna čierna	094803	094810	094827 *
OC	Oceľovo červená	094957 *	094964	094971 *
MH	Medeno hnedá	094834	094841	094858
SB	Šedo biela	095015 *	095022	095039
BH	Bielo hliníková	094773 *	094780	094797
PS	Prachovo šedá	094988 *	094995 *	095008 *
MM	Metalická medená	094865 *	094872 *	094889 *
BHT	Bielo hliníková tmavá – P.20	124739 *	124746 *	124753 *
MZ	Machovo zelená	094926 *	094933 *	094940 *
MOT	Tmavo modrá	094896 *	094902 *	094919 *
TZ	Trávovo zelená	095077 *	095084 *	095091 *
TH	Tmavo hnedá ČOKO	–	–	–
Balenie v ks		25	25	15
Balenie v ks		400	300	180

* Výroba na objednávku

ZVODOVÉ KOLENO FALCOVANÉ 72°

Menovitá veľkosť	60	80	100	120
TM Testa di Moro	071781	071798	071811	071828
Balenie v ks	10	10	10	8
Balenie v ks	3 000	1 200	800	576

ZVODOVÉ KOLENO FALCOVANÉ 85°

Menovitá veľkosť	80	100
TM Testa di Moro	071804	071835
Balenie v ks	10	10
Balenie v ks	1 200	800

ZVODOVÉ KOLENO ODSKOKOVÉ

Menovitá veľkosť	80	100	120
TM Testa di Moro	034045	034052	034069
AN Antracit	033741	033758	033765
IC Intenzívna čierna	033802	033819	033826
OC Očelovo červená	033956	033963	033970
MH Medeno hnedá	033833	033840	033857
SB Šedo biela	034014	034021	034038
BH Bielo hliníková	033772	033789	033796
PS Prachovo šedá	033987	033994	034007
MM Metalická medená	033864	033871	033888
BHT Bielo hliníková tmavá – P.20	095688	095695	095701
MZ Machovo zelená	033925	033932	033949
MOT Tmavo modrá	033895	033901	033918
TZ Trávovo zelená	034076	034083	034090
TH Tmavo hnedá ČOKO	092830	092847	092854 *
Balenie v ks	20	20	15
Balenie v ks	320	240	180

* Výroba na objednávku

ZVODOVÁ RÚRA [s=0,55]
ROZMER: 60 – 80

Menovitá veľkosť		60	60	80	80	80	80	80
Dĺžka v m		2,0	3,0	1,0	2,0	3,0	4,0	5,0
TM	Testa di Moro	071309	071316	071323	071330	071347	071354	071361 *
AN	Antracit	069467	069474	069481	069498	069504	069511	069528 *
IC	Intenzívna čierna	069900	069917	069924	069931	069948	069955	069962 *
OC	Oceľovo červená	070661	–	070685	070692	070708	070715	070722 *
MH	Medeno hnedá	070128	–	070142	070159	070166	070173	070180 *
SB	Šedo biela	071088	071095	071101	071118	071125	071132	071149 *
BH	Bielo hliníková	069689	069696	069702	069719	069726	069733	069740 *
PS	Prachovo šedá	070883	–	070906	070913	070920	070937	070944 *
MM	Metalická medená	070340	–	070364	070371	070388	070395	–
BHT	Bielo hliníková tmavá – P.20	–	–	–	–	096128	–	–
MZ	Machovo zelená	070586	–	–	–	070593	070609	–
MOT	Tmavo modrá	070494	–	–	–	070500	–	–
TZ	Trávovo zelená	071521 *	–	–	071538	–	–	–
TH	Tmavo hnedá ČOKO	–	–	084583 *	084590 *	084606	–	–
Balenie v m		10	15	10	10	15	20	5
Balenie v m		490	735	100	250	375	500	625

* Výroba na objednávku

ZVODOVÁ RÚRA [s=0,55]
ROZMER: 80 – 100

Menovitá veľkosť		80	100	100	100	100	100	100
Dĺžka v m		6,0	1,0	2,0	3,0	4,0	5,0	6,0
TM	Testa di Moro	071378 *	071385	071392	071408	071415	071422	071439 *
AN	Antracit	069535 *	069542	069559	069566	069573	069580	069597 *
IC	Intenzívna čierna	069979 *	069986	069993	070005	070012	070029	070036 *
OC	Oceľovo červená	070739 *	070746	070753	070760	070777	070784 *	070791 *
MH	Medeno hnedá	070197 *	070203	070210	070227	070234	070241 *	070258 *
SB	Šedo biela	071156 *	071163	071170	071187	071194	071200 *	071217 *
BH	Bielo hliníková	069757 *	069764	069771	069788	069795	069801 *	069818 *
PS	Prachovo šedá	070951 *	070968	070975	070982	070999	071002 *	071019 *
MM	Metalická medená	–	070401	070418	070425	070432	–	–
BHT	Bielo hliníková tmavá – P.20	–	–	–	096135	096142	–	–
MZ	Machovo zelená	–	–	–	070616	070623	–	–
MOT	Tmavo modrá	–	–	–	070524	070531	–	–
TZ	Trávovo zelená	–	–	–	071545	071552	–	–
TH	Tmavo hnedá ČOKO	–	084644 *	084651 *	084668	084675	–	–
Balenie v m		6	10	10	15	20	5	6
Balenie v m		750	70	160	240	320	400	480

* Výroba na objednávku

ZVODOVÁ RÚRA [s=0,55]
ROZMER: 120

Menovitá veľkosť Dĺžka v m	120 1,0	120 2,0	120 3,0	120 4,0	120 5,0	120 6,0
TM Testa di Moro	071446	071453	071460	071477	071484 *	071491 *
AN Antracit	069603	069610	069627	069634	069641 *	069658 *
IC Intenzívna čierna	070043	070050	070067	070074	070081 *	070098 *
OC Oceľovo červená	070807	070814	070821	070838	070845 *	070852 *
MH Medeno hnedá	070265	070272	070289	070296	070302 *	070319 *
SB Šedo biela	071224	071231	071248	071255	071262	071279 *
BH Bielo hliníková	069825	069832	069849	069856	069863	069870 *
PS Prachovo šedá	071026	071033	071040	071057	–	–
MM Metalická medená	070449	070456	070463	070470	–	–
BHT Bielo hliníková tmavá – P.20	–	–	096159	–	–	–
MZ Machovo zelená	–	–	070630	070647	–	–
MOT Tmavo modrá	–	–	070548	070555	–	–
TZ Trávovo zelená	–	–	071569	071576	–	–
TH Tmavo hnedá ČOKO	–	–	084729 *	084736 *	–	–
Balenie v m	8	10	15	20	5	6
Balenie v m	48	120	180	240	300	360

* Výroba na objednávku

ZVODOVÁ RÚRA [s=0,55]
ROZMER: 150

Menovitá veľkosť Dĺžka v m	150 3,0	150 4,0
TM Testa di Moro	071507	–
AN Antracit	069665	069672
IC Intenzívna čierna	–	070111
OC Oceľovo červená	–	070876
MH Medeno hnedá	070326	–
SB Šedo biela	071286	071293
BH Bielo hliníková	069887	069894
PS Prachovo šedá	071064	071071
MM Metalická medená	070487	–
BHT Bielo hliníková tmavá – P.20	096166	–
MZ Machovo zelená	070654	–
MOT Tmavo modrá	–	070579
TZ Trávovo zelená	071583 *	–
TH Tmavo hnedá ČOKO	–	–
Balenie v m	3	4
Balenie v m	84	112

* Výroba na objednávku





PLASTOVÝ ZVODOVÝ RUKÁV

Menovitá veľkosť		60 – 150
Dĺžka v m		100,0
PVC Plast		139726
Balenie v m		100
Balenie v ks		6 000

SPOJKA ZVODOVEJ RÚRY



Menovitá veľkosť		80	100	120
TM Testa di Moro		017581	017598	017604
AN Antracit		017284	017291	017307
IC Intenzívna čierna		017345	017352	017369
OC Oceľovo červená		017499	017505	017512
MH Medeno hnedá		017376	017383	017390
SB Šedo biela		017550	017567	017574
BH Bielo hliníková		017314	017321	017338
PS Prachovo šedá		017529	017536	017543
MM Metalická medená		017406	017413	017420
BHT Bielo hliníková tmavá – P.20		095657 *	095664	095671 *
MZ Machovo zelená		017468	017475	017482
MOT Tmavo modrá		017437 *	017444	017451
TZ Trávovo zelená		017611 *	017628	017635 *
TH Tmavo hnedá ČOKO		–	–	–
Balenie v ks		10	10	8
Balenie v ks		900	900	720

* Výroba na objednávku

ZVODOVÁ ODBOČKA 72°
ROZMER: 80/80 – 100/100

Menovitá veľkosť		80/80	100/60	100/80	100/100
TM	Testa di Moro	016157	016164	016171	016188
AN	Antracit	015259	015266	015273	015280
IC	Intenzívna čierna	015433	015440	015457	015464
OC	Oceľovo červená	015884	015891	015907	015914
MH	Medeno hnedá	015525	015532 *	015549	015556
SB	Šedo biela	016065	016072 *	016089	016096
BH	Bielo hliníková	015341	015358 *	015365	015372
PS	Prachovo šedá	015976 *	015983 *	015990	016003
MM	Metalická medená	015617	015624 *	015631	015648
BHT	Bielo hliníková tmavá – P.20	096005 *	–	096012 *	096029
MZ	Machovo zelená	015792	015808 *	015815	015822
MOT	Tmavo modrá	015709 *	015716 *	015723 *	015730
TZ	Trávovo zelená	016249 *	016256 *	016263 *	016270 *
TH	Tmavo hnedá ČOKO	093189 *	–	093202	093219
Balenie v ks		4	4	4	4
Balenie v ks		120	120	120	120

* Výroba na objednávku

ZVODOVÁ ODBOČKA 72°
ROZMER: 120/80 – 150/150

Menovitá veľkosť		120/80	120/100	120/120	150/120	150/150
TM	Testa di Moro	016195	016201	016218	016225 *	016232 *
AN	Antracit	015297	015303	015310	015327 *	015334 *
IC	Intenzívna čierna	015471	015488	015495	015501 *	015518 *
OC	Oceľovo červená	015921	015938	015945	015952 *	015969 *
MH	Medeno hnedá	015563	015570	015587	015594 *	015600 *
SB	Šedo biela	016102	016119	016126	016133 *	016140 *
BH	Bielo hliníková	015389	015396	015402	015419 *	015426 *
PS	Prachovo šedá	016010 *	016027	016034	016041 *	016058 *
MM	Metalická medená	015655 *	015662	015679	015686 *	015693 *
BHT	Bielo hliníková tmavá – P.20	096036 *	096043	096050	–	–
MZ	Machovo zelená	015839 *	015846 *	015853 *	015860 *	015877 *
MOT	Tmavo modrá	015747 *	015754 *	015761 *	015778 *	015785 *
TZ	Trávovo zelená	016287 *	016294 *	016300 *	016317 *	016324 *
TH	Tmavo hnedá ČOKO	093226 *	093233 *	093240 *	–	–
Balenie v ks		3	3	3	2	2
Balenie v ks		90	90	90	36	36

* Výroba na objednávku

ZVODOVÝ ROZDELOVAČ VODY

Menovitá veľkosť		80	100	120
TM	Testa di Moro	088413 *	088420	088437 *
AN	Antracit	088116 *	088123	088130 *
IC	Intenzívna čierna	088178 *	088185 *	088192 *
OC	Oceľovo červená	088321 *	088338 *	088345 *
MH	Medeno hnedá	088208 *	088215 *	088222 *
SB	Šedo biela	088383 *	088390 *	088406 *
BH	Bielo hliníková	088147 *	088154 *	088161 *
PS	Prachovo šedá	088352 *	088369 *	088376 *
MM	Metalická medená	088239 *	088246 *	088253 *
BHT	Bielo hliníková tmavá – P.20	095756 *	095763 *	095770 *
MZ	Machovo zelená	088291 *	088307 *	088314 *
MOT	Tmavo modrá	088260 *	088277 *	088284 *
TZ	Trávovo zelená	088444 *	088451 *	088468 *
TH	Tmavo hnedá ČOKO	-	-	-
Balenie v ks		1	1	1
Balenie v ks		-	-	-

* Výroba na objednávku

ZVODOVÁ OBJÍMKA S HROTOM 150 mm

Menovitá veľkosť		80	100	120
TM	Testa di Moro	002136	002143	002150
AN	Antracit	001986	001993	002006
IC	Intenzívna čierna	-	-	-
OC	Oceľovo červená	-	-	-
MH	Medeno hnedá	-	-	-
SB	Šedo biela	-	-	-
BH	Bielo hliníková	-	-	-
PS	Prachovo šedá	-	-	-
MM	Metalická medená	-	-	-
BHT	Bielo hliníková tmavá – P.20	-	-	-
MZ	Machovo zelená	-	-	-
MOT	Tmavo modrá	-	-	-
TZ	Trávovo zelená	-	-	-
TH	Tmavo hnedá ČOKO	-	-	-
Balenie v ks		25	25	25
Balenie v ks		1 000	1 000	1 000

ZVODOVÁ OBJÍMKA S HROTOM 200 mm

Menovitá veľkosť		80	100	120
TM	Testa di Moro	001955	001962	001979
AN	Antracit	001801	001818	001825
IC	Intenzívna čierna	-	-	-
OC	Oceľovo červená	-	-	-
MH	Medeno hnedá	-	-	-
SB	Šedo biela	001924 *	001931 *	-
BH	Bielo hliníková	-	-	-
PS	Prachovo šedá	-	-	-
MM	Metalická medená	-	-	-
BHT	Bielo hliníková tmavá – P.20	-	-	-
MZ	Machovo zelená	-	-	-
MOT	Tmavo modrá	-	-	-
TZ	Trávovo zelená	-	-	-
TH	Tmavo hnedá ČOKO	-	-	-
Balenie v ks		25	25	25
Balenie v ks		1 000	1 000	1 000

* Výroba na objednávku

ZVODOVÁ OBJÍMKA S HROTOM 300 mm

Menovitá veľkosť		100	120
TM	Testa di Moro	002402	002419
AN	Antracit	002303	002310
IC	Intenzívna čierna	-	-
OC	Oceľovo červená	-	-
MH	Medeno hnedá	-	-
SB	Šedo biela	-	-
BH	Bielo hliníková	-	-
PS	Prachovo šedá	-	-
MM	Metalická medená	-	-
BHT	Bielo hliníková tmavá – P.20	-	-
MZ	Machovo zelená	-	-
MOT	Tmavo modrá	-	-
TZ	Trávovo zelená	-	-
TH	Tmavo hnedá ČOKO	-	-
Balenie v ks		20	20
Balenie v ks		800	800

ZVODOVÁ OBJÍMKA M10

Menovitá veľkosť		60	80	100	120	150
TM	Testa di Moro	074119	074126	074133	074140	074157
AN	Antracit	073471	073488	073495	073501	073518
IC	Intenzívna čierna	073679	073686	073693	073709	073716
OC	Oceľovo červená	073914	073921	073938	073945	073952
MH	Medeno hnedá	073723	073730	073747	073754	073761
SB	Šedo biela	074010	074027	074034	074041	074058
BH	Bielo hliníková	073570	073587	073594	073600	073617
PS	Prachovo šedá	073969	073976	073983	073990	074003
MM	Metalická medená	073778	073785	073792	073808	077158
BHT	Bielo hliníková tmavá – P.20	119711	094537	094544	094551	094674
MZ	Machovo zelená	073860	073877	073884	073891	073907
MOT	Tmavo modrá	073815	073822	073839	073846	073853
TZ	Trávovo zelená	074164	074171	074188	074195	074201 *
TH	Tmavo hnedá ČOKO	–	093011	093028	093035	–
Balenie v ks		25	25	25	25	20
Balenie v ks		3 000	3 000	3 000	3 000	2 400

* Výroba na objednávku

ZVODOVÁ OBJÍMKA M8

Menovitá veľkosť		60	80	100	120	150
TM	Testa di Moro	074065	074072	074089	074096	074102
AN	Antracit	073426	073433	073440	073457	073464
IC	Intenzívna čierna	073624	073631	073648	073655	073662
OC	Oceľovo červená	–	–	–	–	–
MH	Medeno hnedá	–	–	–	–	–
SB	Šedo biela	–	–	–	–	–
BH	Bielo hliníková	073532	073525	073549	073556	073563
PS	Prachovo šedá	–	–	–	–	–
MM	Metalická medená	–	–	–	–	–
BHT	Bielo hliníková tmavá – P.20	–	–	–	–	–
MZ	Machovo zelená	–	–	–	–	–
MOT	Tmavo modrá	–	–	–	–	–
TZ	Trávovo zelená	–	–	–	–	–
TH	Tmavo hnedá ČOKO	–	–	–	–	–
Balenie v ks		25	25	25	25	20
Balenie v ks		3 000	3 000	3 000	3 000	2 400

NEREZOVÁ SKRUTKA S PVC PODLOŽKOU

Menovitá veľkosť	M6 x 20	
Určené pre	Pozink, Meď, Titán-zinok	
304 2B	Nerez - AISI 304 2B – MATT	071675 *
Balenie v ks		1
Balenie v ks		-

* Výroba na objednávku

ZÁVITOVÝ HROT TORX M10

Menovitá veľkosť	80	140	200	250	300	
P	Pozink – natur	002464	002471	002488	002495	002501
Balenie v ks		100	100	100	100	100
Balenie v ks		40 000	28 000	20 000	16 000	11 200

HMOŽDINKA MODRÁ BEZ LAMELY M10

Menovitá veľkosť	120	
PVC	Plast	002426
Balenie v ks		100
Balenie v ks		25 000

HMOŽDINKA MODRÁ S LAMELOU M10

Menovitá veľkosť	180	240	280	
PVC	Plast	002433	002440	002457
Balenie v ks		100	100	100
Balenie v ks		12 000	12 000	12 000

KOMBISKRUTKA TORX M10

Menovitá veľkosť	140	180	
P	Pozink – natur	002587	002594
Balenie v ks		50	50
Balenie v ks		10 400	10 400

HMOŽDINKA ŠTVORHRANÝ HROT 7x7

Menovitá veľkosť	200/60	
PVC	Plast	002600
Balenie v ks		250
Balenie v ks		15 000



NYLON IZOLAČNÁ HMOŽDINKA S OCHRANNOU KRYTKOU M10



Menovitá veľkosť	M10 x 96		
Nylon	001207		
Balenie v ks		25	
Balenie v ks		2 625	

IZOLAČNÁ HMOŽDINKA HROT TEHLA BEZ ZATEPLENIA



Menovitá veľkosť	140		
P Pozink + PVC	144843		
Balenie v ks		1/5	
Balenie v ks		750	

IZOLAČNÁ HMOŽDINKA HROT TEHLA ZATEPLENIE



Menovitá veľkosť	300		
P Pozink + PVC	144850		
Balenie v ks		1/5	
Balenie v ks		500	

NEREZOVÁ UNI PLATFORMA NA UCHYTENIE OB M10



Menovitá veľkosť	M10		
N Nerez	144836		
Balenie v ks		25/500	
Balenie v ks		5 000	

ZÁVITOVÁ TYČ M10



Menovitá veľkosť	60	100	150
P Pozink – natur	002556	002563	002570
Balenie v ks		100	50
Balenie v ks		20 800	10 400

MONTÁŽNA PLATŇA M10



Menovitá veľkosť	80 x 30		
P Pozink – natur	002518		
Balenie v ks		25	
Balenie v ks		5 200	



ZÁVITOVÝ HROT M8

Menovitá veľkosť	150	200	250	300
P Pozink – natur	071590	071606	071613	071620
Balenie v ks	100	100	100	100
Balenie v ks	5 000	5 000	5 000	5 000



HMOŽDINKA ŠEDÁ HROTU OBJÍMKY M8

Menovitá veľkosť	150	200	250	300
PVC Plast	071637	071644	071651	071668
Balenie v ks	100	100	100	100
Balenie v ks	5 000	5 000	5 000	8 000



GUMOVÁ FAREBNÁ KRYTKA HROTU OBJÍMKY

Menovitá veľkosť	29 x 13
TM Testa di Moro	002280
AN Antracit	002211
IC Intenzívna čierna	002235
OC Oceľovo červená	002266
MH Medeno hnedá	002242
B Biela	002228
PS Prachovo šedá	002273
MZ Machovo zelená	002259
ZH Zeleno hnedá	002297
Balenie v ks	50
Balenie v ks	16 800

B – Biela vhodná pre farbu: SB – Šedo biela

PS – Prachovo šedá vhodná pre farby: BH – Bielo hliníková, BHT – Bielo hliníková tmavá





ZACHYTÁVAČ VODY



Menovitá veľkosť		80	100	120
TM	Testa di Moro	034533	034540	034557
AN	Antracit	034410	034427	034434
IC	Intenzívna čierna	034441	034458	034465
OC	Oceľovo červená	034502	034519	034526
MH	Medeno hnedá	034472	034489	034496
SB	Šedo biela	-	-	-
BH	Bielo hliníková	-	-	-
PS	Prachovo šedá	-	-	-
MM	Metalická medená	-	-	-
BHT	Bielo hliníková tmavá – P.20	-	-	-
MZ	Machovo zelená	-	-	-
MOT	Tmavo modrá	-	-	-
TZ	Trávovo zelená	-	-	-
TH	Tmavo hnedá ČOKO	093271	093288	093295 *
Balenie v ks		6	5	3
Balenie v ks		180	150	90

* Výroba na objednávku

ZACHYTÁVAČ VODY + SITKO



Menovitá veľkosť		80	100	120
TM	Testa di Moro	034861	034878	034885
AN	Antracit	034564	034571	034588
IC	Intenzívna čierna	034625	034632	034649
OC	Oceľovo červená	034779	034786	034793
MH	Medeno hnedá	034656	034663	034670
SB	Šedo biela	034830	034847	034854
BH	Bielo hliníková	034595	034601	034618
PS	Prachovo šedá	034809	034816	034823
MM	Metalická medená	034687	034694	034700
BHT	Bielo hliníková tmavá – P.20	095718	095725	095732
MZ	Machovo zelená	034748	034755	034762
MOT	Tmavo modrá	034717	034724	034731
TZ	Trávovo zelená	034892 *	034908	034915
TH	Tmavo hnedá ČOKO	-	-	-
Balenie v ks		6	5	3
Balenie v ks		180	150	90

* Výroba na objednávku

ZACHYTÁVAČ VODY S HADICOU A GOMBÍKOM

Menovitá veľkosť		80	100
TM	Testa di Moro	018793	018809
AN	Antracit	018496	018502
IC	Intenzívna čierna	018946 *	018953
OC	Oceľovo červená	018700 *	018717
MH	Medeno hnedá	018588 *	018595
SB	Šedo biela	018762 *	018779 *
BH	Bielo hliníková	018915 *	018922
PS	Prachovo šedá	018731 *	018748
MM	Metalická medená	018618 *	018625
BHT	Bielo hliníková tmavá – P.20	095527 *	095534 *
MZ	Machovo zelená	019004 *	019011 *
MOT	Tmavo modrá	018649 *	018656 *
TZ	Trávovo zelená	018823 *	018830 *
TH	Tmavo hnedá ČOKO	150608 *	150615 *
Balenie v ks		1	1
Balenie v ks		60	40

* Výroba na objednávku

Materiál: Hliník – natur
 Farba: Pozink lakovaný
 Použitie pre materiály viď strana 304

ZACHYTÁVAČ VODY + HADICA

Menovitá veľkosť		120
TM	Testa di Moro	018816
AN	Antracit	018519
IC	Intenzívna čierna	018960
OC	Oceľovo červená	018724
MH	Medeno hnedá	018601
SB	Šedo biela	018786 *
BH	Bielo hliníková	018939 *
PS	Prachovo šedá	018755 *
MM	Metalická medená	018632 *
BHT	Bielo hliníková tmavá – P.20	095541 *
MZ	Machovo zelená	019028 *
MOT	Tmavo modrá	018663 *
TZ	Trávovo zelená	018847 *
TH	Tmavo hnedá ČOKO	150622 *
Balenie v ks		1
Balenie v ks		60

* Výroba na objednávku

Materiál: Hliník – natur
 Farba: Pozink lakovaný
 Použitie pre materiály viď strana 304



OBJÍMKA S REBROVOU GUMOU M10

Menovitá veľkosť	80	100	120
P Pozink – natur	002525	002532	002549
Balenie v ks	25	25	20
Balenie v ks	1 250	1 250	1 000

OCHRANNÁ RÚRA S REVÍZNYM OTVOROM



Menovitá veľkosť		80	100	100
Dĺžka v m		1,0	1,0	1,5
TM	Testa di Moro	010254 *	010261	010278
AN	Antracit	009760 *	009777	009784 *
IC	Intenzívna čierna	009869 *	009876	009883 *
OC	Oceľovo červená	010117 *	010124 *	010131 *
MH	Medeno hnedá	009913 *	009920 *	009937 *
SB	Šedo biela	010209 *	010247 *	010216 *
BH	Bielo hliníková	009814 *	009821 *	009838 *
PS	Prachovo šedá	010162 *	010179 *	010186 *
MM	Metalická medená	009968 *	009975 *	009982 *
BHT	Bielo hliníková tmavá – P.20	096494 *	096500 *	–
MZ	Machovo zelená	010063 *	010070 *	010087 *
MOT	Tmavo modrá	010018 *	010025 *	010032 *
TZ	Trávovo zelená	010308 *	010315 *	010322 *
TH	Tmavo hnedá ČOKO	–	–	–
Balenie v ks		1	1	1
Balenie v ks		70	60	60

* Výroba na objednávku

OCHRANNÁ RÚRA S REVÍZNYM OTVOROM

Menovitá veľkosť		120	120
Dĺžka v m		1,0	1,5
TM	Testa di Moro	010285	010292
AN	Antracit	009791 *	009807 *
IC	Intenzívna čierna	009890 *	009906 *
OC	Oceľovo červená	010148 *	010155 *
MH	Medeno hnedá	009944 *	009951 *
SB	Šedo biela	010223 *	010230 *
BH	Bielo hliníková	009845 *	009852 *
PS	Prachovo šedá	010193 *	009753
MM	Metalická medená	009999 *	010001 *
BHT	Bielo hliníková tmavá – P.20	096517 *	–
MZ	Machovo zelená	010094 *	010100 *
MOT	Tmavo modrá	010049 *	010056 *
TZ	Trávovo zelená	010339 *	010346 *
TH	Tmavo hnedá ČOKO	–	–
Balenie v ks		1	1
Balenie v ks		40	40

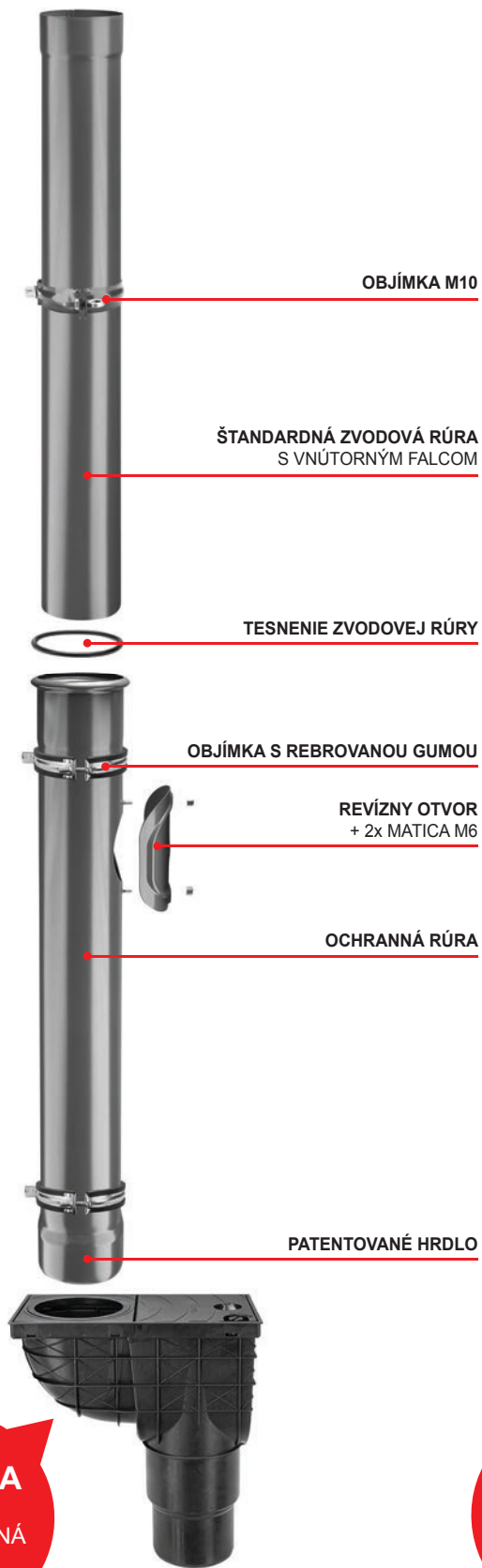
* Výroba na objednávku



VERZIA A
PVC
KANALIZAČNÁ
VPUŠŤ

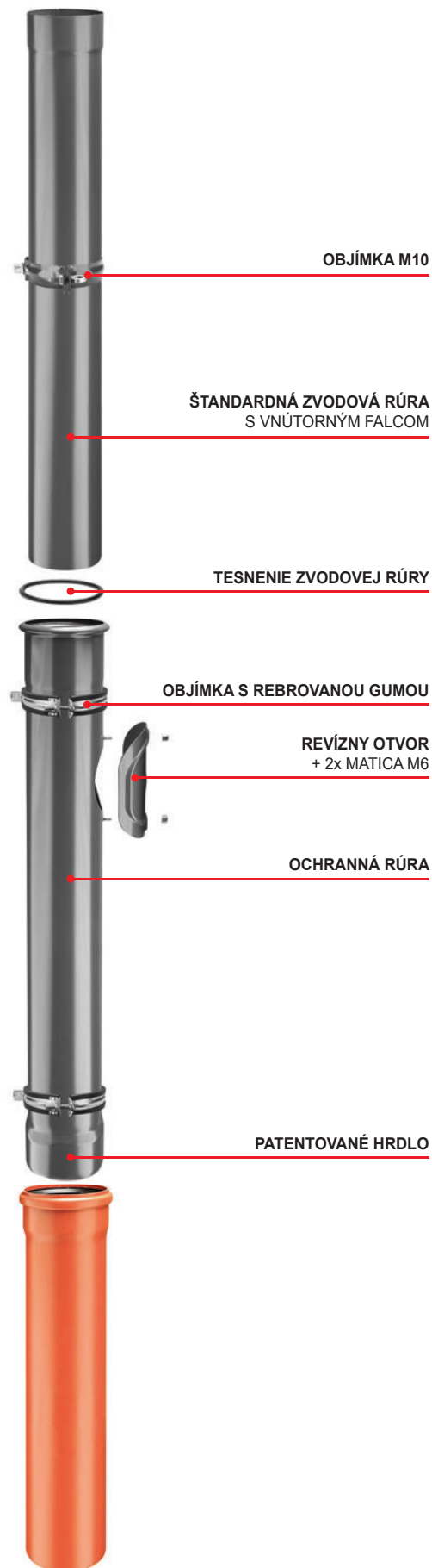



VERZIA B
PVC
KANALIZAČNÁ
RÚRA



POZINK
POLYESTER



Detail ochrannéj rúry s revíziou ym otvorom

STREŠNÝ ŽĽAB POLKRUHOVÝ [s=0,50]
ROZMER: 250

Menovitá veľkosť		250	250	250	250
Dĺžka v m		2,0	3,0	4,0	6,0
TM	Testa di Moro	069184 *	069191 *	069207 *	069214 *
AN	Antracit	–	068729 *	068736 *	068750 *
IC	Intenzívna čierna	–	068965 *	068972 *	068996 *
OC	Oceľovo červená	–	069108 *	069115 *	069139 *
BH	Bielo hliníková	–	068842 *	068859 *	068873 *
Balenie v m 		10	15	20	30
Balenie v m 		480	720	960	1 440



* Výroba na objednávku

STREŠNÝ ŽĽAB POLKRUHOVÝ [s=0,50]
ROZMER: 280

Menovitá veľkosť		280	280	280
Dĺžka v m		3,0	4,0	6,0
TM	Testa di Moro	069238 *	069245 *	069269 *
AN	Antracit	068767 *	068774 *	068798 *
IC	Intenzívna čierna	069016 *	069023 *	069047 *
OC	Oceľovo červená	069054 *	084767 *	084866 *
BH	Bielo hliníková	068880 *	068897 *	068910 *
Balenie v m 		15	20	30
Balenie v m 		630	840	1 260

* Výroba na objednávku

STREŠNÝ ŽĽAB POLKRUHOVÝ [s=0,50]
ROZMER: 333

Menovitá veľkosť		333	333	333	333	333	333
Dĺžka v m		2,0	3,0	4,0	5,0	6,0	7,0
TM	Testa di Moro	069276 *	069283 *	069290 *	069306 *	069313 *	069320 *
AN	Antracit	–	068804 *	068811 *	068828 *	068835 *	–
IC	Intenzívna čierna	–	069061 *	069078 *	069085 *	069092 *	–
OC	Oceľovo červená	–	069146 *	069153 *	069160 *	069177 *	–
BH	Bielo hliníková	–	068927 *	068934 *	068941 *	068958 *	–
Balenie v m 		10	15	20	25	30	35
Balenie v m 		330	495	660	852	990	1 155

* Výroba na objednávku





ZVODOVÁ RÚRA [s=0,50]

ROZMER: 80

Menovitá veľkosť Dĺžka v m	80 1,0	80 2,0	80 3,0	80 4,0	80 5,0	80 6,0
TM Testa di Moro	068538 *	068545 *	068552 *	068569 *	068576 *	068583 *
AN Antracit	067869 *	067876 *	067883 *	067890 *	067906 *	067913 *
IC Intenzívna čierna	068217 *	068224 *	068231 *	068248 *	068255 *	068262 *
OC Oceľovo červená	068378 *	068385 *	068392 *	068408 *	068415 *	068422 *
BH Bielo hliníková	068033 *	068040 *	068057 *	068064 *	068071 *	068088 *
Balenie v m	10	10	15	20	5	6
Balenie v m	100	250	375	500	625	750

* Výroba na objednávku



ZVODOVÁ RÚRA [s=0,50]

ROZMER: 100

Menovitá veľkosť Dĺžka v m	100 1,0	100 2,0	100 3,0	100 4,0	100 5,0	100 6,0
TM Testa di Moro	068590 *	068606 *	068613 *	068620 *	068637 *	068644 *
AN Antracit	067920 *	067937 *	067944 *	067951 *	067968 *	067975 *
IC Intenzívna čierna	068279 *	068286 *	068293 *	068309 *	068316 *	068323 *
OC Oceľovo červená	068439 *	068446 *	068453 *	068460 *	068477 *	068484 *
BH Bielo hliníková	068095 *	068101 *	068118 *	068125 *	068132 *	068149 *
Balenie v m	10	10	15	20	5	6
Balenie v m	70	160	240	320	400	480

* Výroba na objednávku

ZVODOVÁ RÚRA [s=0,50]

ROZMER: 120

Menovitá veľkosť Dĺžka v m	120 1,0	120 2,0	120 3,0	120 4,0	120 5,0	120 6,0
TM Testa di Moro	068651 *	068668 *	068675 *	068682 *	068699 *	068705 *
AN Antracit	067982 *	085023 *	067999 *	068002 *	068019 *	068026 *
IC Intenzívna čierna	085078 *	084910 *	068330 *	068347 *	068354 *	068361 *
OC Oceľovo červená	084927 *	084972 *	068491 *	068507 *	068514 *	068521 *
BH Bielo hliníková	068156 *	068163 *	068170 *	068187 *	068194 *	068200 *
Balenie v m	8	10	15	20	5	6
Balenie v m	48	120	180	240	300	360

* Výroba na objednávku

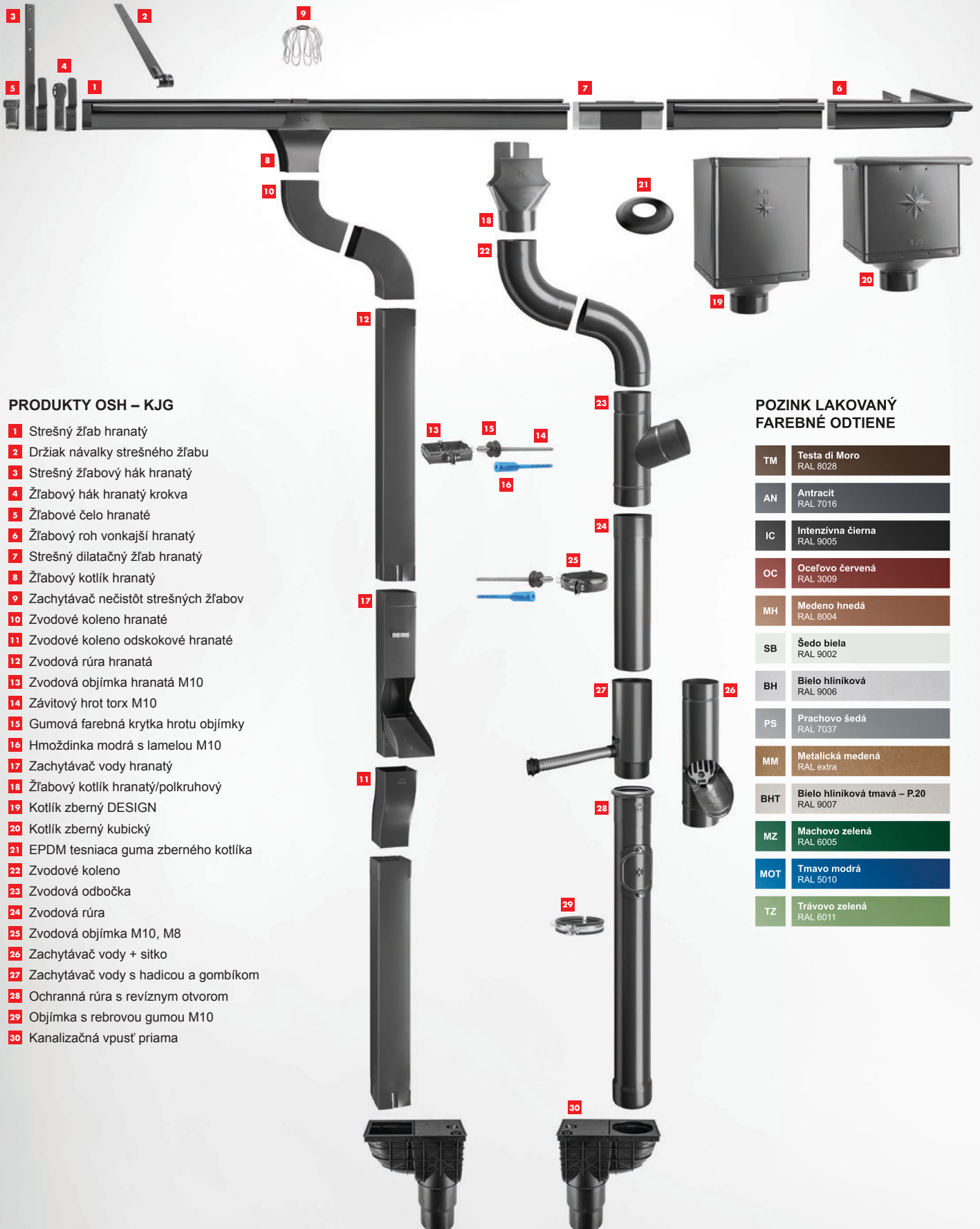

PRODUKTY OSH – KJG

- 1 Strešný žlab hranatý
- 2 Držiak návalky strešného žlabu
- 3 Strešný žlabový hák hranatý
- 4 Žlabový hák hranatý krokva
- 5 Žlabové čelo hranaté
- 6 Žlabový roh vonkajší hranatý
- 7 Strešný dilatačný žlab hranatý
- 8 Žlabový kotlík hranatý
- 9 Zachytávač nečistôt strešných žlabov
- 10 Zvodové koleno hranaté
- 11 Zvodové koleno odskokové hranaté
- 12 Zvodová rúra hranatá
- 13 Zvodová objímka hranatá M10
- 14 Závitový hrot torx M10
- 15 Gumová farebná krytka hrotu objímky
- 16 Hmoždinka modrá s lamelou M10
- 17 Zachytávač vody hranatý
- 18 Žlabový kotlík hranatý/polkruhový
- 19 Kotlík zberný DESIGN
- 20 Kotlík zberný kubický
- 21 EPDM tesniaca guma zberného kotlíka
- 22 Zvodové koleno
- 23 Zvodová odbočka
- 24 Zvodová rúra
- 25 Zvodová objímka M10, M8
- 26 Zachytávač vody + sitko
- 27 Zachytávač vody s hadicou a gombíkom
- 28 Ochranná rúra s revíznym otvorom
- 29 Objímka s rebrovou gumou M10
- 30 Kanalizačná vpusť priama

POZINK LAKOVANÝ FAREBNÉ ODTIENE

TM	Testa di Moro RAL 8028
AN	Antracit RAL 7016
IC	Intenzívna čierna RAL 9005
OC	Oceľovo červená RAL 3009
MH	Medeno hnedá RAL 8004
SB	Šedo biela RAL 9002
BH	Bielo hliníková RAL 9006
PS	Prachovo šedá RAL 7037
MM	Metalická medená RAL extra
BHT	Bielo hliníková tmavá – P.20 RAL 9007
MZ	Machovo zelená RAL 6005
MOT	Tmavo modrá RAL 5010
TZ	Trávovo zelená RAL 6011

Vyobrae ná farba:
Antracit – RAL 7016

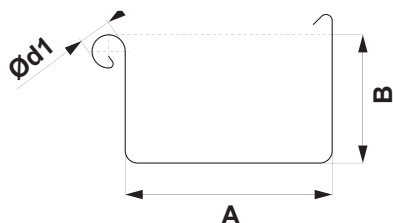

ROZMERY STREŠNÝCH ŽLABOV

(rozмеры a rozmerové tolerancie podľa EN 612)

Rozvinutá šírka (mm)	200	250	333	400	500
A	70	85	120	150	200
B	42	55	75	90	110
Ød1	16	18	20	22	22

POZINK
POLYESTER

VNÚTORNÝ FALZ

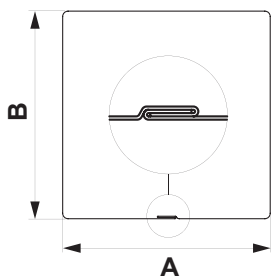

ROZMERY STREŠNÝCH ZVODOV

(rozмеры a rozmerové tolerancie podľa EN 612)

Rozmery	80 x 80	100 x 100	120 x 120	150 x 150
Menovitá veľkosť (mm)	80	100	120	150

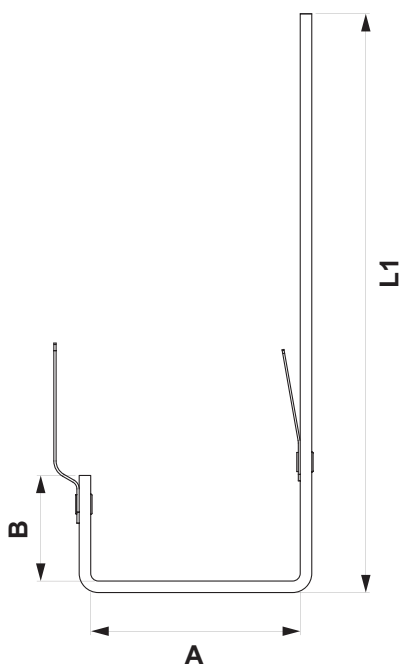

ROZMERY STREŠNÝCH HÁKOV

(rozмеры a rozmerové tolerancie podľa EN 612)

Rozmery (mm)	L1	A	B
200	275	72	28
250	302	87	38
333	351	123	55
400	384	153	68
500	355	202	88

STREŠNÝ ŽĽAB HRANATÝ [s=0,55]
ROZMER: 200 – 333

Menovitá veľkosť		200	250	250	333	333
Dĺžka v m		3,0	4,0	6,0	4,0	6,0
TM	Testa di Moro	017147	017154	–	017161	017178
AN	Antracit	016515	016522	016539	016546	016553
IC	Intenzívna čierna	016669	016676	–	016683	016690
OC	Oceľovo červená	016959 *	016966	–	016973	016980
MH	Medeno hnedá	016737 *	016744	–	016751	–
SB	Šedo biela	017093	017109	–	017116	–
BH	Bielo hliníková	016591	016607	–	016614	016621
PS	Prachovo šedá	017024	017031	–	017048	017055
MM	Metalická medená	016805 *	016812 *	–	016829 *	–
BHT	Bielo hliníková tmavá – P.20	110800 *	096524	–	096531	096548 *
MZ	Machovo zelená	016904 *	016911 *	–	016928	–
MOT	Tmavo modrá	016850 *	016867 *	–	016874 *	–
TZ	Trávovo zelená	–	017215 *	–	017222 *	–
Balenie v m		6	8	12	8	12
Balenie v m		300	400	600	224	336

* Výroba na objednávku

STREŠNÝ ŽĽAB HRANATÝ [s=0,55]
ROZMER: 400 – 500

Menovitá veľkosť		400	400	500
Dĺžka v m		4,0	6,0	4,0
TM	Testa di Moro	017185	017192	017208 *
AN	Antracit	016560	016577	016584
IC	Intenzívna čierna	016706	016713	016720 *
OC	Oceľovo červená	016997 *	–	017017 *
MH	Medeno hnedá	016775 *	–	016799 *
SB	Šedo biela	017123	–	017130 *
BH	Bielo hliníková	016638	016645	016652
PS	Prachovo šedá	017062	017079	017086 *
MM	Metalická medená	016836 *	–	016843 *
BHT	Bielo hliníková tmavá – P.20	110824 *	110817 *	–
MZ	Machovo zelená	016935 *	–	016942 *
MOT	Tmavo modrá	016881 *	–	016898 *
TZ	Trávovo zelená	017239 *	–	017246 *
Balenie v m		8	12	8
Balenie v m		144	216	80

* Výroba na objednávku



DILATAČNÝ ŽĽAB HRANATÝ



Menovitá veľkosť		250/260	333/260	400/260
TM	Testa di Moro	013477 *	013484	013491
AN	Antracit	013170	013187	013194
IC	Intenzívna čierna	013231 *	013248	013255 *
OC	Oceľovo červená	013385 *	013392 *	013408 *
MH	Medeno hnedá	013262 *	013279 *	013286 *
SB	Šedo biela	013446 *	013453 *	013460 *
BH	Bielo hliníková	013200 *	013217	013224
PS	Prachovo šedá	013415 *	013422	013439
MM	Metalická medená	013293 *	013309 *	013316 *
BHT	Bielo hliníková tmavá – P.20	096357 *	096364 *	114037 *
MZ	Machovo zelená	013354 *	013361 *	013378 *
MOT	Tmavo modrá	013323 *	013330 *	013347 *
TZ	Trávovo zelená	013507 *	013514 *	013521 *
Balenie v ks		2	2	2
Balenie v ks		240	240	80

* Výroba na objednávku

STREŠNÝ ŽĽABOVÝ HÁK HRANATÝ

Menovitá veľkosť		200/380	250/430	333/550	400/610	500/650
Materiál		25/5	25/6	25/6	25/6	25/6
TM	Testa di Moro	018304	018311	018328	018335	018359 *
AN	Antracit	017642	017659	017666	017673	017697
IC	Intenzívna čierna	017789	017796	017802	017819	017833 *
OC	Oceľovo červená	018090 *	018106	018113	018120 *	018144 *
MH	Medeno hnedá	017857 *	017864	017871	017888 *	017901 *
SB	Šedo biela	018236	018243	018250	018267	018281 *
BH	Bielo hliníková	017710	017727	017734	017741	017765
PS	Prachovo šedá	018168	018175	018182	018199	018212 *
MM	Metalická medená	017925 *	017932 *	017949 *	017956 *	017963 *
BHT	Bielo hliníková tmavá – P.20	110725 *	096432	096449	110732 *	–
MZ	Machovo zelená	018021 *	018038 *	018045 *	018052 *	018076 *
MOT	Tmavo modrá	017970 *	017987 *	017994 *	018007 *	018014 *
TZ	Trávovo zelená	018373 *	018380 *	018397 *	018403 *	018427 *
Balenie v ks		25	25	25	25	15
Balenie v ks		1 000	1 000	1 000	1 000	600

* Výroba na objednávku

ŽĽABOVÝ HÁK HRANATÝ KROKVA

Menovitá veľkosť		250	333	400
Materiál		28/7	28/7	28/7
TM	Testa di Moro	010667	010674	010681 *
AN	Antracit	010377	010384	010391
IC	Intenzívna čierna	010421	010438	010445
OC	Oceľovo červená	010575 *	010582 *	010599 *
MH	Medeno hnedá	010452 *	010469 *	010476 *
SB	Šedo biela	010636	010643	010650 *
BH	Bielo hliníková	008312	010407	010414
PS	Prachovo šedá	010605	010612	010629
MM	Metalická medená	010483 *	010490 *	010506 *
BHT	Bielo hliníková tmavá – P.20	096456 *	096463 *	–
MZ	Machovo zelená	010544 *	010551 *	010568 *
MOT	Tmavo modrá	010513 *	010520 *	010537 *
TZ	Trávovo zelená	010698 *	010704 *	010711 *
Balenie v ks		25	25	25
Balenie v ks		1 000	1 000	1 000

* Výroba na objednávku

Materiál: Hliník – natur
 Farba: Pozink lakovaný
 Použitie pre materiály viď strana 304

ŽLABOVÝ ROH VONKAJŠÍ HRANATÝ

Menovitá veľkosť		200	250	333	400	500
TM	Testa di Moro	014443	014450	014467	M 014474 *	M 014481 *
AN	Antracit	013958	013965	013972	M 013989	M 013996 *
IC	Intenzívna čierna	014054 *	014061	014078	M 014085	M 014092 *
OC	Oceľovo červená	014290 *	014306	014313	M 014320 *	M 014337 *
MH	Medeno hnedá	014108 *	014115	014122	M 014139 *	M 014542 *
SB	Šedo biela	014399	014405	014412	M 014429 *	M 014436 *
BH	Bielo hliníková	014009	014016	014023	M 014030	M 014047 *
PS	Prachovo šedá	014344 *	014351	014368	M 014375 *	M 014382 *
MM	Metalická medená	014146 *	014153 *	014160 *	M 014177 *	M 014184 *
BHT	Bielo hliníková tmavá – P.20	110763 *	096395	096401	M 110770 *	–
MZ	Machovo zelená	014245 *	014252 *	014269	M 014276 *	M 014283 *
MOT	Tmavo modrá	014191 *	014207 *	014214 *	M 014221 *	M 014238 *
TZ	Trávovo zelená	014498 *	014504 *	014511 *	M 014528 *	M 014535 *
Balenie v ks		4	4	4	4	2
Balenie v ks		120	120	120	48	24

* Výroba na objednávku

M = MAFA – Manufaktúra (ručná výroba)

ŽLABOVÝ ROH VNÚTORNÝ HRANATÝ

Menovitá veľkosť		200	250	333	400	500
TM	Testa di Moro	M 015242 *	015150	015167	M 015174 *	M 015181 *
AN	Antracit	M 014658 *	014665	014672	M 014689	M 014696 *
IC	Intenzívna čierna	M 014757 *	014764	014771	M 014788 *	M 014795 *
OC	Oceľovo červená	M 015006 *	015013 *	015020	M 015037 *	M 015044 *
MH	Medeno hnedá	M 014801 *	014818 *	014825 *	M 014832 *	M 014849 *
SB	Šedo biela	M 015105 *	015112	015129	M 015136 *	M 015143 *
BH	Bielo hliníková	M 014702 *	014719	014726	M 014733	M 014740 *
PS	Prachovo šedá	M 015051 *	015068	015075	M 015082 *	M 015099 *
MM	Metalická medená	M 014856 *	014863 *	014870 *	M 014887 *	M 014894 *
BHT	Bielo hliníková tmavá – P.20	M 110787 *	096418 *	096425 *	M 110794 *	–
MZ	Machovo zelená	M 014955 *	014962 *	014979	M 014986 *	M 014993 *
MOT	Tmavo modrá	M 014900 *	014917 *	014924 *	M 014931 *	M 014948 *
TZ	Trávovo zelená	M 015198 *	015204 *	015211 *	M 015228 *	M 015235 *
Balenie v ks		4	4	4	4	2
Balenie v ks		120	120	120	48	24

* Výroba na objednávku

M = MAFA – Manufaktúra (ručná výroba)



ŽĽABOVÉ ČELO HRANATÉ

Menovitá veľkosť		200	250	333	400	500
TM	Testa di Moro	005106	005113	005120	005137	005144 *
AN	Antracit	004604	004611	004628	004635	004642
IC	Intenzívna čierna	004703	004710	004727	004734	004741 *
OC	Oceľovo červená	004956 *	004963	004970	004987 *	004994 *
MH	Medeno hnedá	004758 *	004765 *	004772 *	004789 *	004796 *
SB	Šedo biela	005052	005069	005076	005083	005090 *
BH	Bielo hliníková	004659	004666	004673	004680	004697
PS	Prachovo šedá	005007	005014	005021	005038	005045 *
MM	Metalická medená	004802 *	004819 *	004826 *	004833 *	004840 *
BHT	Bielo hliníková tmavá – P.20	110701 *	096371	096388	110718 *	–
MZ	Machovo zelená	004901 *	004918 *	004925 *	004932 *	004949 *
MOT	Tmavo modrá	004857 *	004864 *	004871 *	004888 *	004895 *
TZ	Trávovo zelená	005151 *	005168 *	005175 *	005182 *	005199 *
Balenie v ks		6/60	6/60	6/60	4/40	2/20
Balenie v ks		1 440	1 440	1 440	960	480

* Výroba na objednávku

ŽĽABOVÝ KOTLÍK HRANATÝ

Menovitá veľkosť		250 80/80	333 80/80	333 100/100	400 100/100	400 120/120	500 150/150
TM	Testa di Moro	M 009494	M 009500 *	M 009517	M 009524 *	M 009531	M 009548 *
AN	Antracit	M 008893	M 008909	M 008916	M 008923	M 008930	M 008947 *
IC	Intenzívna čierna	M 009012	M 009029 *	M 009036	M 009043	M 009050 *	M 009067 *
OC	Oceľovo červená	M 009319 *	M 009326 *	M 009333 *	M 009340 *	M 009357 *	M 009364 *
MH	Medeno hnedá	M 009074 *	M 009081 *	M 009098 *	M 009104 *	M 009111 *	M 009128 *
SB	Šedo biela	M 009432	M 009449 *	M 009456	M 009463 *	M 009470	M 009487 *
BH	Bielo hliníková	M 008954	M 008961 *	M 008978	M 008985 *	M 008992	M 009005 *
PS	Prachovo šedá	M 009371	M 009388 *	M 009395	M 009401 *	M 009418	M 009425 *
MM	Metalická medená	M 009135 *	M 009142 *	M 009159 *	M 009166 *	M 009173 *	M 009180 *
BHT	Bielo hliníková tmavá – P.20	–	–	–	–	–	–
MZ	Machovo zelená	M 009258 *	M 009265 *	M 009272 *	M 009289 *	M 009296 *	M 009302 *
MOT	Tmavo modrá	M 009197 *	M 009203 *	M 009210 *	M 009227 *	M 009234 *	M 009241 *
TZ	Trávovo zelená	M 009555 *	M 009562 *	M 009579 *	M 009586 *	M 009593 *	M 009609 *
Balenie v ks		10	8	8	10	10	2
Balenie v ks		300	240	240	200	200	–

* Výroba na objednávku

M = MAFA – Manufaktúra (ručná výroba)



ŽĽABOVÝ KOTLÍK HRANATÝ/POLKRUHOVÝ



Menovitá veľkosť		200/60	250/80	333/100	400/120
TM	Testa di Moro	005601	005618	005625	005632
AN	Antracit	005205	005212	005229	005236
IC	Intenzívna čierna	005281	005298	005304	005311
OC	Oceľovo červená	005489 *	005496	005502	005519 *
MH	Medeno hnedá	005328 *	005335	005342	005359 *
SB	Šedo biela	005564	005571	005588	005595
BH	Bielo hliníková	005243	005250	005267	005274
PS	Prachovo šedá	005526	005533	005540	005557 *
MM	Metalická medená	005366 *	005373 *	005380 *	005397 *
BHT	Bielo hliníková tmavá – P.20	110749 *	096470	096487	110756 *
MZ	Machovo zelená	005441 *	005458 *	005465 *	005472 *
MOT	Tmavo modrá	005403 *	005410 *	005427 *	005434 *
TZ	Trávovo zelená	005649 *	005656 *	005663 *	005670 *
Balenie v ks		20	20	20	15
Balenie v ks		600	600	600	300

* Výroba na objednávku

ZACHYTÁVAČ NEČISTÔT STREŠNÝCH ŽĽABOV



Menovitá veľkosť		60	80	100	120	150
304 2B	Nerez - AISI 304 2B – MATT	001153	001160	001177	001184	001191
Balenie v ks		30	20	15	10	5
Balenie v ks		2 160	1 440	1 080	720	360

KOTLÍK ZBERNÝ DESIGN

Menovitá veľkosť		80	100	120
TM	Testa di Moro	027702	027726	027740
AN	Antracit	026200	026224	026248
IC	Intenzívna čierna	026507	026521	026545
OC	Oceľovo červená	027252 *	027276	027290
MH	Medeno hnedá	026651	026675	026699
SB	Šedo biela	027559 *	027573	027597
BH	Bielo hliníková	026354	026378	026392
PS	Prachovo šedá	027405	027429	027443
MM	Metalická medená	026804 *	026828	026842
BHT	Bielo hliníková tmavá – P.20	096210	096265	096319
MZ	Machovo zelená	027108 *	027122	027146 *
MOT	Tmavo modrá	026958 *	026972	027009 *
TZ	Trávovo zelená	027856 *	027870 *	027894 *
Balenie v ks 		2	2	2
Balenie v ks 		36	36	36

* Výroba na objednávku

KOTLÍK ZBERNÝ DESING EXZENTRICKÝ

Menovitá veľkosť		80	100	120
TM	Testa di Moro	027764	027795	027825
AN	Antracit	026262	026293	026323
IC	Intenzívna čierna	026569	026590	026620 *
OC	Oceľovo červená	027313	027344	027375 *
MH	Medeno hnedá	026712 *	026743 *	026774 *
SB	Šedo biela	027610 *	027641	027672
BH	Bielo hliníková	026415 *	026446	026477
PS	Prachovo šedá	027467 *	027498	027528
MM	Metalická medená	026866 *	026897	026927 *
BHT	Bielo hliníková tmavá – P.20	096203 *	096258	096302
MZ	Machovo zelená	027160 *	027191 *	027221 *
MOT	Tmavo modrá	027016 *	027047 *	027078 *
TZ	Trávovo zelená	027917 *	027948 *	027979 *
Balenie v ks 		2	2	2
Balenie v ks 		36	36	36

* Výroba na objednávku

KOTLÍK ZBERNÝ KUBICKÝ

Menovitá veľkosť		80	100	120
TM	Testa di Moro	027719 *	027733	027757
AN	Antracit	026217	026231	026255
IC	Intenzívna čierna	026514	026538	026552
OC	Oceľovo červená	027269 *	027283 *	027306
MH	Medeno hnedá	026668 *	026682 *	026705 *
SB	Šedo biela	027566 *	027580 *	027603 *
BH	Bielo hliníková	026361 *	026385	026408
PS	Prachovo šedá	027412 *	027436 *	027450
MM	Metalická medená	026811 *	026835 *	026859 *
BHT	Bielo hliníková tmavá – P.20	096241 *	096296 *	096340 *
MZ	Machovo zelená	027115 *	027139 *	027153 *
MOT	Tmavo modrá	026965 *	026989 *	026996 *
TZ	Trávovo zelená	027863 *	027887 *	027900 *
Balenie v ks		2	2	2
Balenie v ks		36	36	36

* Výroba na objednávku

KOTLÍK ZBERNÝ KUBICKÝ EXZENTRICKÝ

Menovitá veľkosť		80	100	120
TM	Testa di Moro	027788	027818	027849
AN	Antracit	026286	026316	026347
IC	Intenzívna čierna	026583	026613	026644 *
OC	Oceľovo červená	027337 *	027368	027399
MH	Medeno hnedá	026736	026767	026798 *
SB	Šedo biela	027634 *	027665	027696
BH	Bielo hliníková	026439 *	026460	026491
PS	Prachovo šedá	027481 *	027511	027542
MM	Metalická medená	026880 *	026910	026941 *
BHT	Bielo hliníková tmavá – P.20	096227	096272	096326
MZ	Machovo zelená	027184 *	027214	027245 *
MOT	Tmavo modrá	027030 *	027061 *	027092 *
TZ	Trávovo zelená	027931 *	027962	027993 *
Balenie v ks		2	2	2
Balenie v ks		36	36	36

* Výroba na objednávku





KOTLÍK ZBERNÝ KUBICKÝ EXZENTRICKÝ VÝTOK



Menovitá veľkosť		80	100	120
TM	Testa di Moro	027771 *	027801 *	027832 *
AN	Antracit	026279 *	026309 *	026330 *
IC	Intenzívna čierna	026576 *	026606	026637 *
OC	Oceľovo červená	027320 *	027351 *	027382 *
MH	Medeno hnedá	026729 *	026750 *	026781 *
SB	Šedo biela	027627 *	027658 *	027689 *
BH	Bielo hliníková	026422 *	026453 *	026484 *
PS	Prachovo šedá	027474 *	027504 *	027535 *
MM	Metalická medená	026873 *	026903 *	026934 *
BHT	Bielo hliníková tmavá – P.20	096234 *	096289 *	096333 *
MZ	Machovo zelená	027177 *	027207 *	027238 *
MOT	Tmavo modrá	027023 *	027054 *	027085 *
TZ	Trávovo zelená	027924 *	027955 *	027986 *
Balenie v ks		2	2	2
Balenie v ks		36	36	36

* Výroba na objednávku

EPDM TESNIACA GUMA ZBERNÉHO KOTLÍKA



Menovitá veľkosť		70-85	100-110	110-125
IC	Intenzívna čierna	077103	077110	077097
PS	Prachovo šedá	077134	077141	077127
Balenie v ks		5	5	5
Balenie v ks		600	600	600

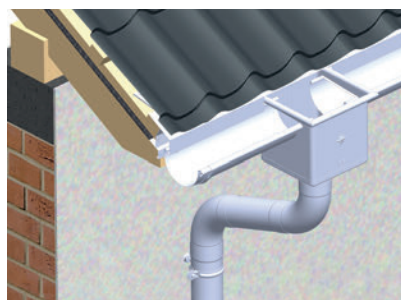

1. Spôsob montáže kotlíka zberného

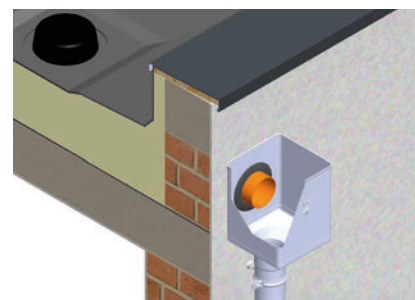

2. Spôsob montáže kotlíka zberného exzentrického

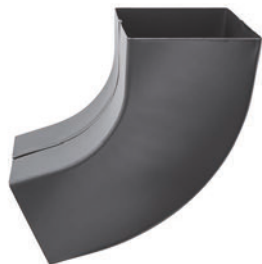
ZVODOVÉ KOLENO HRANATÉ 72°

Menovitá veľkosť		80/80	100/100	120/120	150/150
TM	Testa di Moro	020178	020185	M 020192	M 020208 *
AN	Antracit	019776	019783	M 019790	M 019806 *
IC	Intenzívna čierna	019851	019868	M 019875 *	M 019882 *
OC	Oceľovo červená	020055 *	020062	M 020079 *	M 020086 *
MH	Medeno hnedá	019899 *	019905	M 019912 *	M 019929 *
SB	Šedo biela	020130	020147	M 020154 *	M 020161 *
BH	Bielo hliníková	019813	019820	M 019837	M 019844 *
PS	Prachovo šedá	020093	020109	M 020116	M 020123 *
MM	Metalická medená	019936 *	019943 *	M 019950 *	M 019967 *
BHT	Bielo hliníková tmavá – P.20	–	–	–	–
MZ	Machovo zelená	020017 *	020024 *	M 020031 *	M 020048 *
MOT	Tmavo modrá	019974 *	019981 *	M 019998 *	M 020000 *
TZ	Trávovo zelená	020215 *	020222 *	M 020239 *	M 020246 *
Balenie v ks		6	6	4	2
Balenie v ks		240	180	64	24

* Výroba na objednávku

M = MAFA – Manufaktúra (ručná výroba)

ZVODOVÉ KOLENO ODSKOKOVÉ HRANATÉ

Menovitá veľkosť		80/80	100/100	120/120
TM	Testa di Moro	M 020611 *	M 020628	M 020635 *
AN	Antracit	M 020314	M 020321	M 020338
IC	Intenzívna čierna	M 020376 *	M 020383	M 020390 *
OC	Oceľovo červená	M 020529 *	M 020536 *	M 020543 *
MH	Medeno hnedá	M 020406 *	M 020413 *	M 020420 *
SB	Šedo biela	M 020581 *	M 020598	M 020604 *
BH	Bielo hliníková	M 020345	M 020352	M 020369 *
PS	Prachovo šedá	M 020550	M 020567	M 020574 *
MM	Metalická medená	M 020437 *	M 020444 *	M 020451 *
BHT	Bielo hliníková tmavá – P.20	–	–	–
MZ	Machovo zelená	M 020499 *	M 020505 *	M 020512 *
MOT	Tmavo modrá	M 020468 *	M 020475 *	M 020482 *
TZ	Trávovo zelená	M 020642 *	M 020659 *	M 020666 *
Balenie v ks		6	6	4
Balenie v ks		240	180	120

* Výroba na objednávku

M = MAFA – Manufaktúra (ručná výroba)

ZVODOVÁ RÚRA HRANATÁ [s=0,55]

Menovitá veľkosť Dĺžka v m	80/80 3,0	100/100 3,0	100/100 4,0	120/120 3,0	150/150 3,0
TM Testa di Moro	023773	023803	023810	023827	M 023834 *
AN Antracit	023131	023162	023179	023186	M 023193
IC Intenzívna čierna	023292	023315	023322	023339	M 023346 *
OC Oceľovo červená	023575 *	023599	–	023605 *	M 023612 *
MH Medeno hnedá	023360 *	023384	–	023391 *	M 023407 *
SB Šedo biela	023711	023735	–	023742	M 023759 *
BH Bielo hliníková	023216	023247	023254	023261	M 023278
PS Prachovo šedá	023636	023667	023674	023681	M 023698
MM Metalická medená	023414 *	023438	–	023445 *	M 023452 *
BHT Bielo hliníková tmavá – P.20	–	–	–	–	–
MZ Machovo zelená	023520 *	023544	–	023551 *	M 023568 *
MOT Tmavo modrá	023469 *	023483	–	023490 *	M 023506 *
TZ Trávovo zelená	023841 *	023858	–	023865 *	M 023872 *
Balenie v m	3	3	4	3	6
Balenie v m	324	210	280	120	60

* Výroba na objednávku

M = MAFA – Manufaktúra (ručná výroba)

PLASTOVÝ ZVODOVÝ RUKÁV

Menovitá veľkosť Dĺžka v m	60 – 150 100,0
PVC Plast	139726
Balenie v m	100
Balenie v m	6 000

ZVODOVÁ OBJÍMKA HRANATÁ M10

Menovitá veľkosť		80/80	100/100	120/120	150/150
TM	Testa di Moro	024848	024855	024862	024879 *
AN	Antracit	024442	024459	024466	024473
IC	Intenzívna čierna	024527	024534	024541	024558 *
OC	Oceľovo červená	024725	024732	024749 *	024756 *
MH	Medeno hnedá	024565 *	024572 *	024589 *	024596 *
SB	Šedo biela	024800	024817	024824	024831 *
BH	Bielo hliníková	024480	024497	024503	024510
PS	Prachovo šedá	024763	024770	024787	024794 *
MM	Metalická medená	024602 *	024619 *	024626 *	024633 *
BHT	Bielo hliníková tmavá – P.20	–	–	–	–
MZ	Machovo zelená	024688 *	024695 *	024701 *	024718 *
MOT	Tmavo modrá	024640 *	024657 *	024664 *	024671 *
TZ	Trávovo zelená	024886 *	024893 *	024909 *	024916 *
Balenie v ks		10	10	10	5
Balenie v ks		1 200	1 200	1 200	600

* Výroba na objednávku



NEREZOVÁ SKRUTKA S PVC PODLOŽKOU

Menovitá veľkosť Určené pre	M6 x 20 Pozink, Meď, Titán-zinok	
304 2B Nerez - AISI 304 2B – MATT	071675 *	
Balenie v ks	1	
Balenie v ks	-	

* Výroba na objednávku

ZÁVITOVÝ HROT TORX M10

Menovitá veľkosť	80	140	200	250	300
P Pozink – natur	002464	002471	002488	002495	002501
Balenie v ks	100	100	100	100	100
Balenie v ks	40 000	28 000	20 000	16 000	11 200

HMOŽDINKA MODRÁ BEZ LAMELY M10

Menovitá veľkosť	120	
PVC Plast	002426	
Balenie v ks	100	
Balenie v ks	25 000	

HMOŽDINKA MODRÁ S LAMELOU M10

Menovitá veľkosť	180	240	280
PVC Plast	002433	002440	002457
Balenie v ks	100	100	100
Balenie v ks	12 000	12 000	12 000

KOMBISKRUTKA TORX M10

Menovitá veľkosť	140	180
P Pozink – natur	002587	002594
Balenie v ks	50	50
Balenie v ks	10 400	10 400



NYLON IZOLAČNÁ HMOŽDINKA S OCHRANNOU KRYTKOU M10

Menovitá veľkosť		M10 x 96
	Nylon	001207
Balenie v ks		25
Balenie v ks		2 625



IZOLAČNÁ HMOŽDINKA HROT TEHLA BEZ ZATEPLENIA

Menovitá veľkosť		140
	P Pozink + PVC	144843
Balenie v ks		1/5
Balenie v ks		750



IZOLAČNÁ HMOŽDINKA HROT TEHLA ZATEPLENIE

Menovitá veľkosť		300
	P Pozink + PVC	144850
Balenie v ks		1/5
Balenie v ks		500



NEREZOVÁ UNI PLATFORMA NA UCHYTENIE OB M10

Menovitá veľkosť		M10
	N Nerez	144836
Balenie v ks		25/500
Balenie v ks		5 000



ZÁVITOVÁ TYČ M10



Menovitá veľkosť	60	100	150
P Pozink – natur	002556	002563	002570
Balenie v ks	100	100	50
Balenie v ks	20 800	15 600	10 400

MONTÁŽNA PLATŇA M10



Menovitá veľkosť	80 x 30
P Pozink – natur	002518
Balenie v ks	25
Balenie v ks	5 200

GUMOVÁ FAREBNÁ KRYTKA HROTU OBJÍMKY



Menovitá veľkosť	29 x 13
TM Testa di Moro	002280
AN Antracit	002211
IC Intenzívna čierna	002235
OC Oceľovo červená	002266
MH Medeno hnedá	002242
B Biela	002228
PS Prachovo šedá	002273
MZ Machovo zelená	002259
ZH Zeleno hnedá	002297
Balenie v ks	50
Balenie v ks	16 800

B – Biela vhodná pre farbu: SB – Šedo biela

PS – Prachovo šedá vhodná pre farby: BH – Bielo hliníková, BHT – Bielo hliníková tmavá



ZACHYTÁVAČ VODY HRANATÝ

Menovitá veľkosť		80/80	100/100	120/120
TM	Testa di Moro	M 022547 *	M 022554 *	M 022561 *
AN	Antracit	M 022240	M 022257	M 022264 *
IC	Intenzívna čierna	M 022301 *	M 022318 *	M 022325 *
OC	Oceľovo červená	M 022455 *	M 022462 *	M 022479 *
MH	Medeno hnedá	M 022332 *	M 022349 *	M 022356 *
SB	Šedo biela	M 022516 *	M 022523 *	M 022530 *
BH	Bielo hliníková	M 022271 *	M 022288 *	M 022295 *
PS	Prachovo šedá	M 022486 *	M 022493 *	M 022509 *
MM	Metalická medená	M 022363 *	M 022370 *	M 022387 *
BHT	Bielo hliníková tmavá – P.20	–	–	–
MZ	Machovo zelená	M 022424 *	M 022431 *	M 022448 *
MOT	Tmavo modrá	M 022394 *	M 022400 *	M 022417 *
TZ	Trávovo zelená	M 022578 *	M 022585 *	M 022592 *
Balenie v ks		3	3	2
Balenie v ks		90	90	60

* Výroba na objednávku

M = MAFA – Manufaktúra (ručná výroba)

OBJÍMKA S REBROVOU GUMOU M10

Menovitá veľkosť		80	100	120
P	Pozink – natur	002525	002532	002549
Balenie v ks		25	25	20
Balenie v ks		1 250	1 250	1 000

OCHRANNÁ RÚRA S REVÍZNYM OTVOROM



Menovitá veľkosť Dĺžka v m		80 1,0	100 1,0	100 1,5
TM	Testa di Moro	010254 *	010261	010278
AN	Antracit	009760 *	009777	009784 *
IC	Intenzívna čierna	009869 *	009876	009883 *
OC	Oceľovo červená	010117 *	010124 *	010131 *
MH	Medeno hnedá	009913 *	009920 *	009937 *
SB	Šedo biela	010209 *	010247 *	010216 *
BH	Bielo hliníková	009814 *	009821 *	009838 *
PS	Prachovo šedá	010162 *	010179 *	010186 *
MM	Metalická medená	009968 *	009975 *	009982 *
BHT	Bielo hliníková tmavá – P.20	096494 *	096500 *	–
MZ	Machovo zelená	010063 *	010070 *	010087 *
MOT	Tmavo modrá	010018 *	010025 *	010032 *
TZ	Trávovo zelená	010308 *	010315 *	010322 *
Balenie v ks		1	1	1
Balenie v ks		70	60	60

* Výroba na objednávku

OCHRANNÁ RÚRA S REVÍZNYM OTVOROM

Menovitá veľkosť Dĺžka v m		120 1,0	120 1,5
TM	Testa di Moro	010285	010292
AN	Antracit	009791 *	009807 *
IC	Intenzívna čierna	009890 *	009906 *
OC	Oceľovo červená	010148 *	010155 *
MH	Medeno hnedá	009944 *	009951 *
SB	Šedo biela	010223 *	010230 *
BH	Bielo hliníková	009845 *	009852 *
PS	Prachovo šedá	010193 *	009753
MM	Metalická medená	009999 *	010001 *
BHT	Bielo hliníková tmavá – P.20	096517 *	–
MZ	Machovo zelená	010094 *	010100 *
MOT	Tmavo modrá	010049 *	010056 *
TZ	Trávovo zelená	010339 *	010346 *
Balenie v ks		1	1
Balenie v ks		40	40

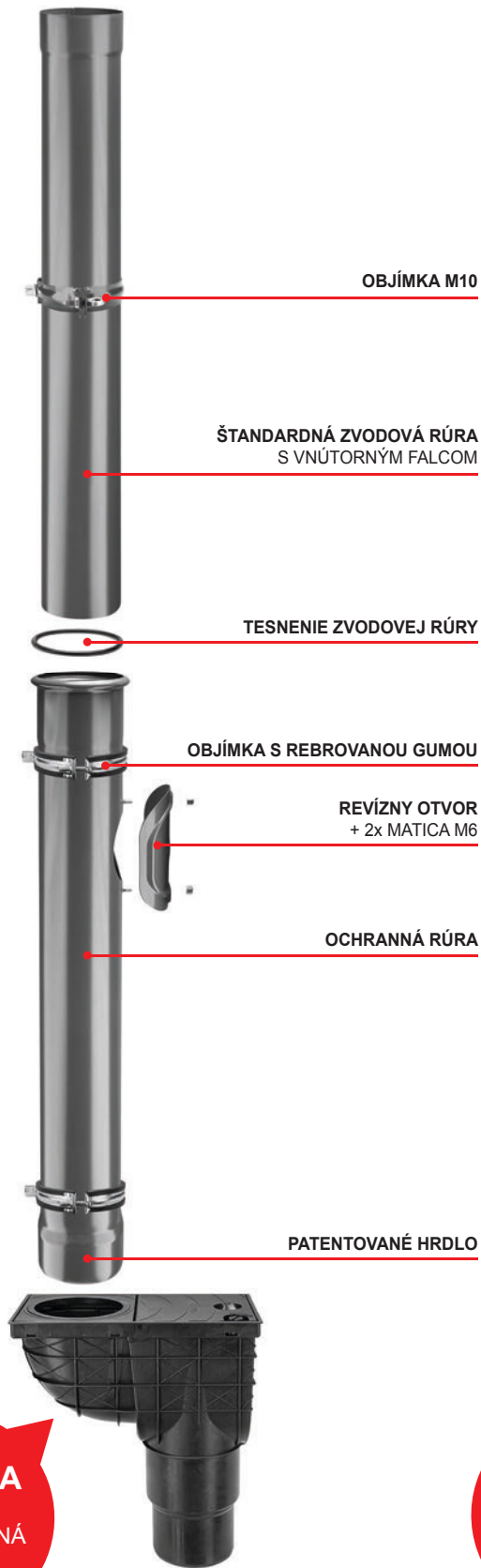
* Výroba na objednávku



VERZIA A
PVC
KANALIZAČNÁ
VPUŠŤ

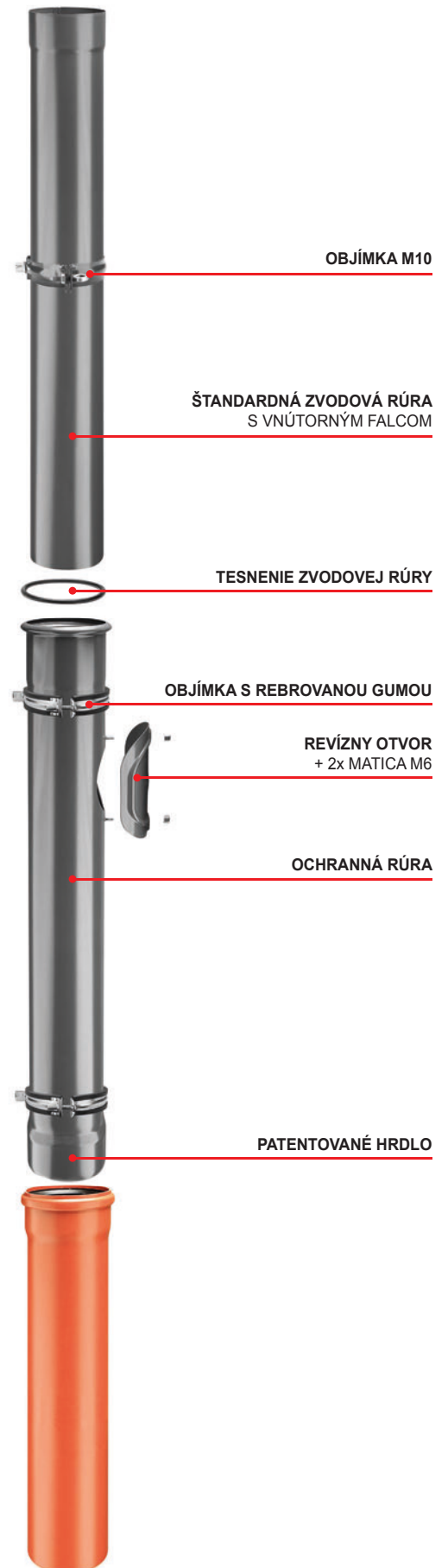

VERZIA B
PVC
KANALIZAČNÁ
RÚRA



POZINK

LAKO
VANY

POZINK POLYESTER



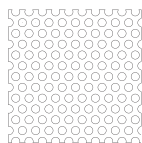

Voľný prierez Ao 46%
Ø otvoru 5 mm

POZINKOVANÝ ZVITOK DIEROVANÝ

Menovitá veľkosť		1 000
Hrúbka		0,55
Kód		-
AN Antracit	TM Testa di Moro	145499
Balenie v m ²		20
Balenie v m ²		120

DX51D EN 10346 Z 225 g/m² ZM
PES25μ/PES25μ, Lesk 30% Polyester

POZINKOVANÝ ZVITOK S FÓLIU

Menovitá veľkosť Hrúbka	1 250 0,50	1 250 0,55	1 250 0,60
Kód	0110	0125	0145
TM Testa di Moro	035752	036384	-
AN Antracit	035608	036209	036438
IC Intenzívna čierna	035653	036254	-
OC Oceľovo červená	035691	036322	-
MH Medeno hnedá	035677	036278	-
SB Šedo biela	035721	036377	036483
BH Bielo hliníková	035639	036230	036452
PS Prachovo šedá	-	036353	-
MM Metalická medená	-	036292	-
BHT Bielo hliníková tmavá	-	036247	036469
MZ Machovo zelená	-	036315	-
MOT Tmavo modrá	-	036308	-
TZ Trávovo zelená	-	036407	-
TH Tmavo hnedá ČOKO	146342	146359	-
B Biela	035622	036223	036445
LS Ľahko šedá	-	-	036476
SK Slonová kosť	-	-	036490
RC Rally červená	-	036360	-
Balenie kg/bm	110/24	125/24	145/24
Balenie kg/bm	660/144	750/144	870/144

DX51D EN 10346 Z 225 g/m² ZM
 S280GD EN 10346 Z 225 g/m² MB (0,60 mm)
 PE25μ/PE7μ, Lesk 30% Polyester

POZINKOVANÝ ZVITOK S FÓLIU OBOJSTRANNÝ LAK

Menovitá veľkosť Hrúbka	1 250 0,55	1 000 0,55
Kód	0125	0125
TM Testa di Moro	036391	036421
AN Antracit	036216	036414
IC Intenzívna čierna	036261	-
OC Oceľovo červená	036339	-
MH Medeno hnedá	036285	-
Balenie kg/bm	125/24	125/30
Balenie kg/bm	750/144	750/180

DX51D EN 10346 Z 225 g/m² ZM
 PE25μ/PE25μ, Lesk 30% Polyester





POZINKOVANÝ ZVITOK S FÓLIU MATT

Menovitá veľkosť		1 250
Hrúbka		0,50
Kód		0110
ANM	Antracit	035615
TMM	Testa di Moro	035745
ICM	Intenzívna čierna	035660
MHM	Medeno hnedá	035684
OCM	Oceľovo červená	035707
PSM	Prachovo šedá	035714
Balenie kg/bm		110/24
Balenie kg/bm		660/144

DX51D EN 10346 Z 225 g/m² ZM
PE35μ/PE7μ, SDP35 MATT-T Polyester

POZINK
POLYESTER

POZINKOVANÝ ZVITOK STUCCO



Menovitá veľkosť		1 250
Hrúbka		0,50
Kód		0110
ANS	Antracit	046598 *
TMS	Testa di Moro	047236 *
ICS	Intenzívna čierna	046796 *
OCS	Oceľovo červená	047052 *
MHS	Medeno hnedá	046871 *
Balenie kg/bm		110/24
Balenie kg/bm		660/144

* Výroba na objednávku

DX51D EN 10346 Z 225 g/m² ZM
PE25μ/PE7μ, Lesk 30% Polyester

POZINKOVANÝ ZVITOK MATT STUCCO



Menovitá veľkosť		1 250
Hrúbka		0,50
Kód		0110
ANMS	Antracit	060150 *
TMMS	Testa di Moro	060167 *
Balenie kg		110/24
Balenie cca bm		660/144

* Výroba na objednávku

DX51D EN 10346 Z 225 g/m² ZM
PE35μ/PE7μ, SDP35 MATT-T Polyester



POZINKOVANÝ ZVITOK S FÓLIU

Menovitá veľkosť		1 330
Hrúbka		0,55
Kód		0150
BHT Bielo hliníková tmavá – P.20		139559 *
Balenie kg/bm		150/24
Balenie kg/bm		–

* Výroba na objednávku

DX51D EN 10346 Z 225 g/m² ZM
PE35μ/PE35μ, Lesk 30% PU-PA

POZINKOVANÝ ZVITOK S FÓLIU

Menovitá veľkosť		1 250	1 250	1 250
Hrúbka		0,50	0,55	0,60
Kód		0500	0500	0500
TM Testa di Moro		037480	037688	–
AN Antracit		036506	037503	037718
IC Intenzívna čierna		037398	037558	–
OC Oceľovo červená		037435	037626	–
MH Medeno hnedá		037411	037572	–
SB Šedo biela		037466 *	037671	037763
BH Bielo hliníková		037374	037534	037732
PS Prachovo šedá		–	037657	–
MM Metalická medená		–	037596	–
BHT Bielo hliníková tmavá		–	037541	037749 *
MZ Machovo zelená		–	037619	–
MOT Tmavo modrá		–	037602	–
TZ Trávovo zelená		–	037701 *	–
TH Tmavo hnedá ČOKO		146366	146373	–
B Biela		037367	037527	037725
LS Ľahko šedá		–	–	037756
SK Slonová kosť		–	–	037770
RC Rally červená		–	037664 *	–
Balenie kg		500	500	500
Balenie cca bm		110	95	90

* Výroba na objednávku

DX51D EN 10346 Z 225 g/m² ZM
S280GD EN 10346 Z 225 g/m² MB (0,60 mm)
PE25μ/PE7μ, Lesk 30% Polyester





POZINKOVANÝ ZVITOK S FÓLIU OBOJSTRANNÝ LAK

Menovitá veľkosť	1 250	1 250	1 250	1 250
Hrúbka	0,55	0,55	0,55	0,55
Kód	0500	1000	1500	3000
TM Testa di Moro	037695	038098	038586 *	038340 *
AN Antracit	037510	037916	038456 *	038210 *
IC Intenzívna čierna	037565	037961	038500 *	038265 *
OC Oceľovo červená	037633	038036	038548 *	038302 *
MH Medeno hnedá	037589	037985	038524 *	038289 *
Balenie kg	500	1 000	1 500	3 000
Balenie cca bm	95	190	280	560



* Výroba na objednávku

DX51D EN 10346 Z 225 g/m² ZM
PE25μ/PE25μ, Lesk 30% Polyester

POZINKOVANÝ ZVITOK S FÓLIU OBOJSTRANNÝ LAK

Menovitá veľkosť	1 000	1 000	1 000	1 000
Hrúbka	0,55	0,55	0,55	0,55
Kód	0500	1000	1500	3000
TM Testa di Moro	037794	038197 *	038609 *	038364 *
AN Antracit	037787	038180 *	038593 *	038357 *
Balenie kg	500	1 000	1 500	3 000
Balenie cca bm	115	230	350	700



* Výroba na objednávku

DX51D EN 10346 Z 225 g/m² ZM
PE25μ/PE25μ, Lesk 30% Polyester

POZINKOVANÝ ZVITOK S FÓLIU MATT

Menovitá veľkosť	1 250
Hrúbka	0,50
Kód	0500
ANM Antracit	036513
TMM Testa di Moro	037497
ICM Intenzívna čierna	037404
MHM Medeno hnedá	037428
OCM Oceľovo červená	037442
PSM Prachovo šedá	037459 *
Balenie kg	500
Balenie cca bm	110





* Výroba na objednávku

DX51D EN 10346 Z 225 g/m² ZM
PE35μ/PE7μ, SDP35 MATT-T Polyester

POZINK
POLYESTER

POZINKOVANÝ ZVITOK S FÓLIOU

Menovitá veľkosť Hrúbka	1 250 0,50	1 250 0,55	1 250 0,60
Kód	1000	1000	1000
TM Testa di Moro	037831	038081	–
AN Antracit	037800	037909	038111 *
IC Intenzívna čierna	037848 *	037954	–
OC Oceľovo červená	037862	038029	–
MH Medeno hnedá	037855 *	037978	–
SB Šedo biela	037879 *	038074	038166 *
BH Bielo hliníková	037824 *	037930	038135 *
PS Prachovo šedá	–	038050	–
MM Metalická medená	–	037992 *	–
BHT Bielo hliníková tmavá	–	037947	038142 *
MZ Machovo zelená	–	038012 *	–
MOT Tmavo modrá	–	038005 *	–
TZ Trávovo zelená	–	038104 *	–
TH Tmavo hnedá ČOKO	146380 *	146397 *	–
B Biela	037817	037923	038128 *
LS Ľahko šedá	–	–	038159 *
SK Slonová kosť	–	–	038173 *
RC Rally červená	–	038067 *	–
Balenie kg 	1 000	1 000	1 000
Balenie cca bm 	220	190	180

* Výroba na objednávku

 DX51D EN 10346 Z 225 g/m² ZM
 S280GD EN 10346 Z 225 g/m² MB (0,60 mm)
 PE25μ/PE7μ, Lesk 30% Polyester



POZINKOVANÝ ZVITOK S FÓLIU

Menovitá veľkosť Hrúbka	1 250 0,50	1 250 0,55	1 250 0,55
Kód	1500	1500	3000
TM Testa di Moro	038432 *	038579 *	038333 *
AN Antracit	038371 *	038449 *	038203 *
IC Intenzívna čierna	038401 *	038494 *	038258 *
OC Oceľovo červená	038418 *	038531 *	038296 *
MH Medeno hnedá	038616 *	038517 *	038272 *
SB Šedo biela	038425 *	038562 *	038326 *
BH Bielo hliníková	038395 *	038470 *	038234 *
PS Prachovo šedá	-	038555 *	038319 *
BHT Bielo hliníková tmavá	-	038487 *	038241 *
TH Tmavo hnedá ČOKO	146403 *	146410 *	-
B Biela	038388 *	038463 *	038227 *
Balenie kg	1 500	1 500	3 000
Balenie cca bm	320	280	560

* Výroba na objednávku

DX51D EN 10346 Z 225 g/m² ZM
PE25μ/PE7μ, Lesk 30% Polyester



POZINK
POLYESTER

POZINKOVANÝ ZVITOK DELENÝ S FÓLIU

Menovitá veľkosť Hrúbka	250 0,55	333 0,55	625 0,55	625 0,50
Kód	0500	0500	0500	0500
TM Testa di Moro	080196 *	080240 *	047212	047205
AN Antracit	080165 *	080202 *	046574	046567
IC Intenzívna čierna	-	-	046772	046765
OC Oceľovo červená	-	-	047021	047014 *
MH Medeno hnedá	-	-	046857	046840 *
SB Šedo biela	080172 *	080219 *	047137	047243 *
BH Bielo hliníková	-	-	046697	046680 *
PS Prachovo šedá	-	-	047076	-
MM Metalická medená	-	-	046925 *	-
BHT Bielo hliníková tmavá	-	-	046710	-
MZ Machovo zelená	-	-	046963 *	-
MOT Tmavo modrá	-	-	046949 *	-
TZ Trávovo zelená	-	-	-	-
TH Tmavo hnedá ČOKO	-	-	146434 *	146427 *
B Biela	-	-	046666	046659 *
Balenie kg	500	500	500	500
Balenie cca bm	460	350	190	200

* Výroba na objednávku

DX51D EN 10346 Z 225 g/m² ZM
PE25μ/PE7μ, Lesk 30% Polyester





POZINKOVANÝ ZVITOK DELENÝ S FÓLIOU OBOJSTRANNÝ LAK



Menovitá veľkosť		625
Hrúbka		0,55
Kód		0500
TM	Testa di Moro	047229 *
AN	Antracit	046581 *
IC	Intenzívna čierna	046789 *
OC	Oceľovo červená	047045 *
MH	Medeno hnedá	046864 *
Balenie kg	☒	500
Balenie cca bm	☒	190

* Výroba na objednávku

DX51D EN 10346 Z 225 g/m² ZM
PE25μ/PE25μ, Lesk 30% Polyester

POZINKOVANÝ ZVITOK DELENÝ S FÓLIOU MATT



Menovitá veľkosť		625
Hrúbka		0,50
Kód		0500
ANM	Antracit	048301 *
Balenie kg	☒	500
Balenie cca bm	☒	200

* Výroba na objednávku

DX51D EN 10346 Z 225 g/m² ZM
PE35μ/PE7μ, SDP35 MATT-T Polyester



POZINKOVANÝ ZVITOK ROZREZ S FÓLIU



Menovitá veľkosť Hrúbka	250 0,55	333 0,55	417 0,55	500 0,55	625 0,55	1 000 0,55
TM Testa di Moro	047168	047175	–	047182	047199	080530 *
AN Antracit	046529	046536	–	046543	046550	080608 *
IC Intenzívna čierna	046727	046734	–	046741	046758	080585 *
OC Oceľovo červená	046970	046987	–	046994	047007	080554 *
MH Medeno hnedá	046802	046819	–	046826	046833	080578 *
SB Šedo biela	047083	047090	047106 *	047113	047120	–
BH Bielo hliníková	080523 *	–	–	–	046673	080592 *
PS Prachovo šedá	080516	–	–	–	047069	080547 *
MM Metalická medená	046888	046895	–	046901	046918	080561 *
BHT Bielo hliníková tmavá				–	046703 *	–
MZ Machovo zelená				–	046956 *	–
MOT Tmavo modrá				–	046932 *	–
TZ Trávovo zelená				–	124838 *	–
B Biela	046604	046611	046628 *	046635 *	046642	–
Balenie kg/bm	30/30	40/30	50/30	60/30	75/30	120/30
Balenie kg/bm	300/300	400/300	–	–	–	–

* Výroba na objednávku

DX51D EN 10346 Z 225 g/m² ZM
PE25μ/PE7μ, Lesk 30% Polyester

POZINKOVANÝ ZVITOK ATYP MATT



Menovitá veľkosť Hrúbka	417 0,50	625 0,50
Kód	0185	0100
ANM Antracit	120434 *	120403 *
ICM Intenzívna čierna	120427 *	120410 *
Balenie kg/bm	185/120	100/43
Balenie kg/bm	–	600/258

* Výroba na objednávku

DX51D EN 10346 Z 225 g/m² ZM
PE35μ/PE7μ, SDP35 MATT-T Polyester



POZINKOVANÝ ZVITOK DX52 OBOJSTRANNÝ LAK



Menovitá veľkosť		333
Hrúbka		0,55
Kód		0250
TM	Testa di Moro	113474 *
AN	Antracit	113412 *
IC	Intenzívna čierna	113429 *
OC	Oceľovo červená	113443 *
MH	Medeno hnedá	113436 *
SB	Šedo biela	113467 *
PS	Prachovo šedá	113450 *
Balenie kg		250
Balenie cca bm		170

* Výroba na objednávku

DX52D EN 10346 Z 225 g/m² ZM
PE25μ/PE25μ, Lesk 30% Polyester

POZINKOVANÝ ZVITOK FALZ S FÓLIU



Menovitá veľkosť	625	625	
Hrúbka	0,55	0,55	
Kód	0075	0150	
TM	Testa di Moro	039224	039231
AN	Antracit	038739	038746
IC	Intenzívna čierna	038890	038906
OC	Oceľovo červená	039088	039095
MH	Medeno hnedá	038975	038982
BH	Bielo hliníková	038852	038869
PS	Prachovo šedá	039163	039170
BHT	Bielo hliníková tmavá	109910 *	109927 *
TH	Tmavo hnedá ČOKO	146441 *	146458 *
Balenie kg/bm		75/30	150/60
Balenie kg/bm		450/180	900/360

* Výroba na objednávku

DX51D EN 10346 Z 225 g/m² ZM
PE25μ/PE7μ, Lesk 30% Polyester



POZINKOVANÝ ZVITOK FALZ S FÓLIOU MATT

Menovitá veľkosť		625
Hrúbka		0,50
Kód		0075
ANM	Antracit	120113
TMM	Testa di Moro	120120
ICM	Intenzívna čierna	120106 *
Balenie kg/bm		70/30
Balenie kg/bm		450/180

* Výroba na objednávku

DX51D EN 10346 Z 225 g/m² ZM
PE35μ/PE7μ, SDP35 MATT-T Polyester

POZINK
POLYESTER

POZINKOVANÝ ZVITOK FALZ S FÓLIOU

Menovitá veľkosť		417
Hrúbka		0,55
Kód		0250
TM	Testa di Moro	138019 *
AN	Antracit	137999 *
IC	Intenzívna čierna	138002 *
OC	Oceľovo červená	056368 *
BH	Bielo hliníková	132475 *
Balenie kg		250
Balenie cca bm		140

* Výroba na objednávku

DX51D EN 10346 Z 225 g/m² ZM
PE25μ/PE7μ, Lesk 30% Polyester



POZINKOVANÝ ZVITOK FALZ S FÓLIOU MATT

Menovitá veľkosť		417
Hrúbka		0,50
Kód		0250
ANM	Antracit	048295 *
TMM	Testa di Moro	137982 *
Balenie kg		250
Balenie cca bm		145

* Výroba na objednávku

DX51D EN 10346 Z 225 g/m² ZM
PE35μ/PE7μ, SDP35 MATT-T Polyester





POZINKOVANÝ ZVITOK FALZ S FÓLIOU



Menovitá veľkosť		625	625
Hrúbka		0,55	0,60
Kód		0250	0250
TM	Testa di Moro	039248	-
AN	Antracit	038760	038753 *
IC	Intenzívna čierna	038913	-
OC	Oceľovo červená	039101	-
MH	Medeno hnedá	038999	-
SB	Šedo biela	039217	-
BH	Bielo hliníková	038876	-
PS	Prachovo šedá	039187	-
MM	Metalická medená	039057	-
BHT	Bielo hliníková tmavá	109934	-
MZ	Machovo zelená	039071	-
MOT	Tmavo modrá	039064 *	-
TZ	Trávovo zelená	039316 *	-
TH	Tmavo hnedá ČOKO	146465 *	-
Balenie kg	☒	250	250
Balenie cca bm	☒	100	90

* Výroba na objednávku

DX51D EN 10346 Z 225 g/m² ZM
S280GD EN 10346 Z 225 g/m² MB (0,60 mm)
PE25μ/PE7μ, Lesk 30% Polyester

POZINKOVANÝ ZVITOK FALZ S FÓLIOU OBOJSTRANNÝ LAK



Menovitá veľkosť		625
Hrúbka		0,55
Kód		0250
TM	Testa di Moro	039279
AN	Antracit	038791
IC	Intenzívna čierna	038944
OC	Oceľovo červená	039132
MH	Medeno hnedá	039026 *
Balenie kg	☒	250
Balenie cca bm	☒	100

* Výroba na objednávku

DX51D EN 10346 Z 225 g/m² ZM
PE25μ/PE25μ, Lesk 30% Polyester

POZINKOVANÝ ZVITOK FALZ S FÓLIOU MATT

Menovitá veľkosť		625
Hrúbka		0,50
Kód		0250
ANM	Antracit	038838
TMM	Testa di Moro	039293
ICM	Intenzívna čierna	038968
MHM	Medeno hnedá	039040
OCM	Oceľovo červená	039156 *
PSM	Prachovo šedá	039200
Balenie kg		250
Balenie cca bm		105

* Výroba na objednávku

 DX51D EN 10346 Z 225 g/m² ZM
 PE35μ/PE7μ, SDP35 MATT-T Polyester

 POZINK
 POLYESTER

POZINKOVANÝ ZVITOK FALZ S FÓLIOU

Menovitá veľkosť	625	625	
Hrúbka	0,50	0,55	
Kód	0500	0500	
TM	Testa di Moro	039255	039262
AN	Antracit	038777	038784
IC	Intenzívna čierna	038920	038937
OC	Oceľovo červená	039118	039125
MH	Medeno hnedá	039002	039019
SB	Šedo biela	–	120199
BH	Bielo hliníková	144584	038883
PS	Prachovo šedá	–	039194
MM	Metalická medená	–	120168
BHT	Bielo hliníková tmavá	–	109941 *
MZ	Machovo zelená	–	120182
MOT	Tmavo modrá	–	120175 *
TZ	Trávovo zelená	–	120205 *
TH	Tmavo hnedá ČOKO	146472	146489
Balenie kg		500	500
Balenie cca bm		215	200

* Výroba na objednávku

 DX51D EN 10346 Z 225 g/m² ZM
 PE25μ/PE7μ, Lesk 30% Polyester



POZINKOVANÝ ZVITOK FALZ S FÓLIOU OBOJSTRANNÝ LAK



Menovitá veľkosť		625
Hrúbka		0,55
Kód		0500
TM	Testa di Moro	039286 *
AN	Antracit	038814 *
IC	Intenzívna čierna	038951 *
OC	Oceľovo červená	039149 *
MH	Medeno hnedá	039033
Balenie kg		500
Balenie cca bm		200

* Výroba na objednávku

DX51D EN 10346 Z 225 g/m² ZM
PE25μ/PE25μ, Lesk 30% Polyester

POZINKOVANÝ ZVITOK FALZ S FÓLIOU MATT



Menovitá veľkosť		625
Hrúbka		0,50
Kód		0500
ANM	Antracit	038845
TMM	Testa di Moro	039309
ICM	Intenzívna čierna	120137 *
MHM	Medeno hnedá	120144 *
OCM	Oceľovo červená	120151
PSM	Prachovo šedá	102867
Balenie kg		500
Balenie cca bm		215

* Výroba na objednávku

DX51D EN 10346 Z 225 g/m² ZM
PE35μ/PE7μ, SDP35 MATT-T Polyester

POZINKOVANÝ ZVITOK FALZ STUCCO



Menovitá veľkosť		625
Hrúbka		0,50
Kód		0075
ANS	Antracit	120267 *
TMS	Testa di Moro	120304 *
ICS	Intenzívna čierna	120274 *
OCS	Oceľovo červená	120298 *
MHS	Medeno hnedá	120281 *
Balenie kg/bm		75/30
Balenie kg/bm		450/180

* Výroba na objednávku

DX51D EN 10346 Z 225 g/m² ZM
PE25μ/PE7μ, Lesk 30% Polyester



POZINKOVANÝ ZVITOK FALZ STUCCO



Menovitá veľkosť		625
Hrúbka		0,50
Kód		0250
ANS Antracit		120335 *
TMS Testa di Moro		120373 *
ICS Intenzívna čierna		120342 *
OCS Oceľovo červená		120366 *
MHS Medeno hnedá		120359 *
Balenie kg		250
Balenie cca bm		105

* Výroba na objednávku

DX51D EN 10346 Z 225 g/m² ZM
PE25μ/PE7μ, Lesk 30% Polyester

POZINK
POLYESTER

POZINKOVANÝ ZVITOK DX52 FALZ S FÓLIU OBOJSTRANNÝ LAK



Menovitá veľkosť	500	670	670
Hrúbka	0,55	0,55	0,55
Kód	0500	0500	0250
TM Testa di Moro	064851 *	120212 *	119964 *
AN Antracit	064868 *	038821 *	038807 *
IC Intenzívna čierna	120229 *	–	119933 *
OC Oceľovo červená	120243 *	–	119957 *
MH Medeno hnedá	120236 *	–	119940 *
PS Prachovo šedá	120250 *	–	–
BHT Bielo hliníková tmavá – P.20	139542 *	–	–
Balenie kg		500	250
Balenie cca bm		230	80

* Výroba na objednávku

DX52D EN 10346 Z 225 g/m² ZM
PE25μ/PE25μ, Lesk 30% Polyester
PE35μ/PE35μ, Lesk 30% Polyester (BHT – P.20)

POZINKOVANÝ ZVITOK FALZ S FÓLIU MATT STUCCO



Menovitá veľkosť		625
Hrúbka		0,50
Kód		0075
ANMS Antracit		120311 *
TMMS Testa di Moro		120328 *
Balenie kg/bm		70/30
Balenie kg/bm		450/180

* Výroba na objednávku

DX51D EN 10346 Z 225 g/m² ZM
PE35μ/PE7μ, SDP35 MATT-T Polyester



POZINKOVANÝ ZVITOK FALZ S FÓLIOU MATT STUCCO



Menovitá veľkosť		625
Hrúbka		0,50
Kód		0250
ANMS	Antracit	120380 *
TMMS	Testa di Moro	120397 *
Balenie kg		250
Balenie cca bm		105

* Výroba na objednávku

DX51D EN 10346 Z 225 g/m² ZM
PE35μ/PE7μ, SDP35 MATT-T Polyester

POZINKOVANÁ TABUĽA S FÓLIOU



Menovitá veľkosť		1 250 x 2 000	1 250 x 2 000
Hrúbka		0,55	0,55
TM	Testa di Moro	041357	041531
AN	Antracit	041227	041418
IC	Intenzívna čierna	041265	041456
OC	Oceľovo červená	041319	041494
MH	Medeno hnedá	041289	041470
SB	Šedo biela	041340	041524
BH	Bielo hliníková	041258	041449
PS	Prachovo šedá	041333	041517
MM	Metalická medená	041302	-
BHT	Bielo hliníková tmavá	041128 *	-
MZ	Machovo zelená	041142 *	-
MOT	Tmavo modrá	041135 *	-
TZ	Trávovo zelená	000248 *	-
TH	Tmavo hnedá ČOKO	146328 *	-
B	Biela	041241	041432
LS	Ľahko šedá	-	-
SK	Slonová kosť	-	-
RC	Rally červená	000071 *	-
Balenie ks		50	100
1 ks/kg		10,50	10,50

* Výroba na objednávku

DX51D EN 10346 Z 225 g/m² ZM
PE25μ/PE7μ, Lesk 30% Polyester



POZINKOVANÁ TABUĽA S FÓLIU

Menovitá veľkosť Hrúbka	1 250 x 2 000 0,50	1 250 x 2 000 0,50
TM Testa di Moro	041210	041395
AN Antracit	041159 *	041371 *
IC Intenzívna čierna	041166 *	–
OC Oceľovo červená	041197 *	–
MH Medeno hnedá	041180 *	–
SB Šedo biela	123985 *	–
BH Bielo hliníková	123992 *	–
TH Tmavo hnedá ČOKO	146335 *	–
B Biela	119322 *	–
Balenie ks 	50	100
1 ks/kg	9,50	9,50

* Výroba na objednávku

DX51D EN 10346 Z 225 g/m² ZM
PE25μ/PE7μ, Lesk 30% Polyester



POZINKOVANÁ TABUĽA S FÓLIU MATT

Menovitá veľkosť Hrúbka	1 250 x 2 000 0,50	1 250 x 2 000 0,50
ANM Antracit	125279 *	041388
TMM Testa di Moro	125293 *	041401
ICM Intenzívna čierna	041173	–
MHM Medeno hnedá	041104 *	–
OCM Oceľovo červená	041111 *	–
PSM Prachovo šedá	125286 *	–
Balenie ks 	50	100
1 ks/kg	9,50	9,50

* Výroba na objednávku

DX51D EN 10346 Z 225 g/m² ZM
PE35μ/PE7μ, SDP35 MATT-T Polyester



POZINKOVANÁ TABUĽA S FÓLIU OBOJSTRANNÝ LAK



Menovitá veľkosť Hrúbka	1 250 x 2 000 0,55	1 250 x 2 000 0,55
TM Testa di Moro	041364	041548
AN Antracit	041234	041425
IC Intenzívna čierna	041272	041463
OC Oceľovo červená	041326	041500 *
MH Medeno hnedá	041296	041487
Balenie ks 	50	100
1 ks/kg	10,50	10,50

* Výroba na objednávku

DX51D EN 10346 Z 225 g/m² ZM
PE25μ/PE25μ, Lesk 30% Polyester





POZINKOVANÝ ZVITOK S FÓLIOU

Menovitá veľkosť		1 250
Hrúbka		0,50
Kód		0110
TM	Testa di Moro	036605
AN	Antracit	036520
IC	Intenzívna čierna	036551
OC	Oceľovo červená	036575
BH	Bielo hliníková	043917
TH	Tmavo hnedá ČOKO	035738 *
SB	Šedo biela	036599
MH	Medeno hnedá	080189
B	Biela	036544
Balenie kg/bm		110/24
Balenie kg/bm		660/144

 DX51D EN 10346 Z 140 g/m² ZM
 PE25μ/PE7μ, Lesk 30% Polyester

POZINKOVANÝ ZVITOK S FÓLIOU

Menovitá veľkosť		1 250	1 250	1 250
Hrúbka		0,50	0,50	0,50
Kód		0500	1000	2000
TM	Testa di Moro	036742	036865	036964 *
AN	Antracit	036667	036810	036919 *
IC	Intenzívna čierna	036698	036834	036933 *
OC	Oceľovo červená	036711	036841	036940 *
BH	Bielo hliníková	043924	043931	043948 *
TH	Tmavo hnedá ČOKO	037473 *	037886 *	113672 *
SB	Šedo biela	036735 *	036858	036957 *
MH	Medeno hnedá	080226	080271 *	080394 *
B	Biela	036681	036827	036926 *
Balenie kg		500	1 000	2 000
Balenie cca bm		110	220	440

* Výroba na objednávku

 DX51D EN 10346 Z 140 g/m² ZM
 PE25μ/PE7μ, Lesk 30% Polyester



POZINKOVANÝ ZVITOK S FÓLIU OBOJSTRANNÝ LAK

Menovitá veľkosť		1 250
Hrúbka		0,55
Kód		0125
TM	Testa di Moro	036650
AN	Antracit	036629
IC	Intenzívna čierna	036636
OC	Oceľovo červená	036643
BH	Bielo hliníková	080059
Balenie kg/bm		125/24
Balenie kg/bm		750/144

DX51D EN 10346 Z 140 g/m² ZM
PE25μ/PE25μ, Lesk 30% Polyester

POZINK
POLYESTER

POZINKOVANÝ ZVITOK S FÓLIU OBOJSTRANNÝ LAK

Menovitá veľkosť	1 250	1 250	1 250	
Hrúbka	0,55	0,55	0,55	
Kód	0500	1000	2000	
TM	Testa di Moro	036803	036902	037008 *
AN	Antracit	036773	036872	036971 *
IC	Intenzívna čierna	036780	036889	036988 *
OC	Oceľovo červená	036797	036896	036995 *
BH	Bielo hliníková	080103	080110	080134 *
Balenie kg		500	1 000	2 000
Balenie cca bm		95	190	380

* Výroba na objednávku

DX51D EN 10346 Z 140 g/m² ZM
PE25μ/PE25μ, Lesk 30% Polyester





POZINKOVANÝ ZVITOK S FÓLIU MATT

Menovitá veľkosť		1 250
Hrúbka		0,50
Kód		0110
TMM	Testa di Moro	036612
ANM	Antracit	036537
ICM	Intenzívna čierna	036568
OCM	Oceľovo červená	036582
Balenie kg/bm		110/24
Balenie kg/bm		660/144

DX51D EN 10346 Z 140 g/m² ZM
PE25μ/PE7μ, MP4 MATT-T Polyester





POZINKOVANÝ ZVITOK S FÓLIU MATT

Menovitá veľkosť Hrúbka	1 250 0,50	1 250 0,50	1 250 0,50
Kód	0500	1000	2000
TMM Testa di Moro	036759	113603 *	113689 *
ANM Antracit	036674	113573 *	113610 *
ICM Intenzívna čierna	036704	113580 *	113634 *
OCM Oceľovo červená	036728 *	113597 *	113658 *
Balenie kg 	500	1 000	2 000
Balenie cca bm 	110	220	440

* Výroba na objednávku

 DX51D EN 10346 Z 140 g/m² ZM
 PE25μ/PE7μ, MP4 MATT-T Polyester

POZINKOVANÝ ZVITOK ROZREZ S FÓLIU
ROZMER: 250 x 0,50 – 390 x 0,50

Menovitá veľkosť Hrúbka	250 0,50	310 0,50	330 0,50	390 0,50
Kód	0050	0055	0060	0075
TM Testa di Moro	037299 *	113757 *	037305 *	113764 *
AN Antracit	037015 *	113696 *	037022 *	113702 *
IC Intenzívna čierna	037121 *	–	037138 *	–
OC Oceľovo červená	037183 *	–	037190 *	–
BH Bielo hliníková	–	–	–	–
SB Šedo biela	037244 *	–	037251 *	–
MH Medeno hnedá	133380 *	–	133397 *	–
B Biela	037077 *	113726 *	037084 *	113733 *
Balenie kg/bm 	50/60	55/60	60/60	75/60
Balenie kg/bm 	500/600	550/600	600/600	750/600

* Výroba na objednávku

 DX51D EN 10346 Z 140 g/m² ZM
 PE25μ/PE7μ, Lesk 30% Polyester



POZINKOVANÝ ZVITOK ROZREZ S FÓLIU

ROZMER: 417 x 0,50 – 625 x 0,50

Menovitá veľkosť Hrúbka	417 0,50	470 0,50	500 0,50	625 0,50
Kód	0080	0085	0090	0110
TM Testa di Moro	037312 *	113771 *	037329 *	037336 *
AN Antracit	037039 *	113719 *	037046 *	037053 *
IC Intenzívna čierna	037145 *	–	037152 *	037169 *
OC Oceľovo červená	037206 *	–	037213 *	037220 *
BH Bielo hliníková	–	–	–	046512 *
SB Šedo biela	037268 *	–	037275 *	037282 *
MH Medeno hnedá	133373 *	–	133403 *	080417 *
B Biela	037091 *	113740 *	037107 *	037114 *
Balenie kg/bm	80/60	85/60	90/60	110/60
Balenie kg/bm	800/600	850/600	900/600	660/360

* Výroba na objednávku

DX51D EN 10346 Z 140 g/m² ZM
PE25μ/PE7μ, Lesk 30% Polyester

POZINKOVANÝ ZVITOK ROZREZ S FÓLIU MATT



Menovitá veľkosť Hrúbka	625 0,50
Kód	0110
TMM Testa di Moro	114020 *
ANM Antracit	113955 *
ICM Intenzívna čierna	113979 *
OCM Oceľovo červená	113993 *
Balenie kg/bm	110/60
Balenie kg/bm	660/360

* Výroba na objednávku

DX51D EN 10346 Z 140 g/m² ZM
PE25μ/PE7μ, MP4 MATT-T Polyester



POZINKOVANÝ ZVITOK FALZ S FÓLIOU



Menovitá veľkosť		625
Hrúbka		0,50
Kód		0500
TM	Testa di Moro	038708
AN	Antracit	038623
IC	Intenzívna čierna	038654
OC	Oceľovo červená	038685
BH	Bielo hliníková	080646
TH	Tmavo hnedá ČOKO	100948 *
SB	Šedo biela	113498 *
MH	Medeno hnedá	080660 *
B	Biela	113481 *
Balenie kg	☒	500
Balenie cca bm	☒	220

* Výroba na objednávku

DX51D EN 10346 Z 140 g/m² ZM
PE25μ/PE7μ, Lesk 30% Polyester

POZINKOVANÝ ZVITOK FALZ S FÓLIOU OBOJSTRANNÝ LAK



Menovitá veľkosť		625
Hrúbka		0,55
Kód		0500
TM	Testa di Moro	038715
AN	Antracit	038630
IC	Intenzívna čierna	038661
OC	Oceľovo červená	039323
BH	Bielo hliníková	080653 *
Balenie kg	☒	500
Balenie cca bm	☒	200

* Výroba na objednávku

DX51D EN 10346 Z 140 g/m² ZM
PE25μ/PE25μ, Lesk 30% Polyester



POZINKOVANÝ ZVITOK FALZ S FÓLIOU MATT

Menovitá veľkosť	417	625
Hrúbka	0,50	0,50
Kód	0500	0500
TMM Testa di Moro	–	038722
ANM Antracit	048271 *	038647
ICM Intenzívna čierna	–	038678
OCM Ocelevo červená	–	038692
Balenie kg	500	500
Balenie cca bm	305	220

* Výroba na objednávku

DX51D EN 10346 Z 140 g/m² ZM
PE25μ/PE7μ, MP4 MATT-T Polyester

POZINKOVANÝ ZVITOK BEZ FÓLIE



Menovitá veľkosť	1 250	1 250
Hrúbka	0,50	0,50
Kód	0500	3000
TM Testa di Moro	073181 *	073112 *
AN Antracit	073129 *	073051 *
IC Intenzívna čierna	073150 *	073082 *
OC Ocelevo červená	073167 *	073099 *
BH Bielo hliníková	073143 *	073075 *
TH Tmavo hnedá ČOKO	100986 *	113948 *
SB Šedo biela	073174 *	073105 *
MH Medeno hnedá	080080 *	080066 *
B Biela	073136 *	073068 *
Balenie kg	500	3 000
Balenie cca bm	110	660

* Výroba na objednávku

DX51D EN 10346 Z 140 g/m² ZM
PE25μ/PE7μ, Lesk 30% Polyester



POZINKOVANÝ ZVITOK BEZ FÓLIE MATT

Menovitá veľkosť		1 250
Hrúbka		0,50
Kód		0500
TMM	Testa di Moro	080387 *
ANM	Antracit	080356 *
ICM	Intenzívna čierna	080363 *
OCM	Oceľovo červená	080370 *
Balenie kg		500
Balenie cca bm		110

* Výroba na objednávku

DX51D EN 10346 Z 140 g/m² ZM
PE25μ/PE7μ, MP4 MATT-T Polyester

POZINKOVANÁ TABUĽA S FÓLIU



Menovitá veľkosť		1 250 x 2 000
Hrúbka		0,50
TM	Testa di Moro	042132 *
AN	Antracit	042125 *
IC	Intenzívna čierna	042064 *
OC	Oceľovo červená	042040 *
BH	Bielo hliniková	043900 *
TH	Tmavo hnedá ČOKO	100870 *
SB	Šedo biela	063168 *
MH	Medeno hnedá	080615 *
B	Biela	042019 *
Balenie ks		100
1 ks/kg		9,50

* Výroba na objednávku

DX51D EN 10346 Z 140 g/m² ZM
PE25μ/PE7μ, Lesk 30% Polyester



POZINKOVANÁ TABUĽA S FÓLIOU OBOJSTRANNÝ LAK

Menovitá veľkosť Hrúbka		1 250 x 2 000 0,55	1 250 x 2 000 0,55
TM Testa di Moro		042118	042170
AN Antracit		042088	042149
IC Intenzívna čierna		042095	042156
OC Oceľovo červená		042101	042163
BH Bielo hliníková		-	133021 *
Balenie ks		50	100
1 ks/kg		10,50	10,50

* Výroba na objednávku

DX51D EN 10346 Z 140 g/m² ZM
PE25μ/PE25μ, Lesk 30% Polyester

POZINKOVANÁ TABUĽA S FÓLIOU MATT

Menovitá veľkosť Hrúbka		1 250 x 2 000 0,50
TMM Testa di Moro		080622 *
ANM Antracit		042002 *
ICM Intenzívna čierna		042033 *
OCM Oceľovo červená		133007 *
Balenie ks		100
1 ks/kg		9,50

* Výroba na objednávku

DX51D EN 10346 Z 140 g/m² ZM
PE25μ/PE7μ, MP4 MATT-T Polyester

POZINK
POLYESTER





ALUMINIUM POLYESTER + NATUR



**Polkruhový odkvapový systém W**

■ Žľaby	190
■ Dilatácie	192
■ Žľaby príslušenstvo	193
■ Háky	194
■ Rohy	196
■ Čelá	197
■ Kotlíky	198
■ Kolená	203
■ Zvodové rúry	205
■ Zvodové rúry príslušenstvo	206
■ Objímky	207
■ Objímky príslušenstvo	207
■ Zachytávače vody	210
■ Ochranné zvodové rúry	213

Hranatý odkvapový systém W

■ Žľaby	218
■ Dilatácie	219
■ Háky	220
■ Rohy	221
■ Čelá	222
■ Kotlíky	223
■ Kolená	228
■ Zvodové rúry	229
■ Objímky	230
■ Objímky príslušenstvo	230
■ Zachytávače vody	233
■ Ochranné zvodové rúry	234

Hutný materiál W

■ Zvitky – Hliník natur	237
■ Tabule – Hliník natur	237
■ Zvitky – Hliník lakovaný	238
■ Tabule – Hliník lakovaný	243
■ Zvitky – Hliník lakovaný – parapetná qualita	244
■ Tabuľa – Hliník lakovaný – parapetná qualita	245

Technické a informačné pomôcky



■ Informácie pre odkvapový systém a hutný materiál	302
--	-----

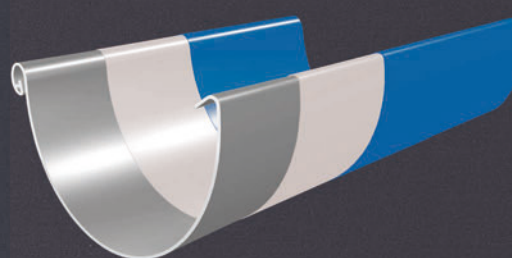

AN	Antracit RAL 7016	1
TM	Testa di Moro RAL 8028	2
SS	Svetlo šedá RAL 7005	3
ZH	Zeleno hnedá RAL 7013	4
BH	Bielo hliníková RAL 9006	5
BHT	Bielo hliníková tmavá RAL 9007	6
MH	Medeno hnedá RAL 8004	7
IC	Intenzívna čierna RAL 9005	8
OC	Oceľovo červená RAL 3009	9
B	Biela RAL 9010	10
MZ	Machovo zelená RAL 6005	11
ZS	Zinkovo šedá RAL extra	12
PZ	Patina zelená RAL extra	13
PM	Patina med' RAL extra	14
W	Hliník – natur	15

**HLINÍK LAKOVANÝ W
14 FAREBNÝCH
ODTIEŇOV**



-  Vrchná lakovaná vrstva (cca 20 µm) na polyesterovej báze pre výbornú optiku a najvyššiu odolnosť voči poškodeniu.
-  Primer (cca 5 µm) pre perfektnú priľnavosť a pevnú ochranu
-  Optimalizovaný hliníkový pás

GARANCIA MATERIÁLOV





Hliník lakovaný		RAL	Strešný žľab polkruhový	Nástrešný žľab samrínový	Zvodová rúra polkruhová	Strešný žľab hranatý	Zvodová rúra hranatá	Hutný materiál Zvitky	Hutný materiál Tabule
AN	Antracit	7016	✓	✓	✓	✓	✓	✓	✓
TM	Testa di Moro	8028	✓	✓	✓	✓	✓	✓	✓
SS	Svetlo šedá	7005	✓	✓	✓	✓	✓	✓	✓
ZH	Zeleno hnedá	7013	✓	✓	✓	✓	✓	✓	✓
BH	Bielo hliníková	9006	✓	✓	✓	✓	✓	✓	✓
BHT	Bielo hliníková tmavá	9007	✓	✓	✓	✓	✓	✓	✓
MH	Medeno hnedá	8004	✓	✓	✓	✓	✓	✓	✓
IC	Intenzívna čierna	9005	✓	✓	✓	✓	✓	✓	✓
OC	Oceľovo červená	3009	✓	✓	✓	✓	✓	✓	✓
B	Biela	9010	✓	✓	✓	✓	✓	✓	✓
MZ	Machovo zelená	6005	✓	✓	✓	✓	✓	✓	✓
ZS	Zinkovo šedá	extra	✓	✓	✓	✓	✓	✓	✓
PZ	Patina zelená	extra	✓		✓			✓	
PM	Patina meď	extra	✓		✓			✓	

Hliník – natur

W	Hliník – natur		✓	✓	✓	✓	✓	✓	✓
---	----------------	--	---	---	---	---	---	---	---

Hliník lakovaný – parapetná qualita

AN	Antracit – lesk 30%	7016						✓	✓
TM	Testa di Moro – lesk 90%	8028						✓	
BH	Bielo hliníková – lesk 60%	9006						✓	✓
B	Biela – lesk 90%	9010						✓	✓
ZD	Zlatý dub – lesk 30%	8003						✓	
BZ	Bronz – lesk 30%	extra						✓	

Hliník lakovaný STUCCO

ANS	Antracit	7016						✓	
TMS	Testa di Moro	8028						✓	
SSS	Svetlo šedá	7005						✓	
PZS	Patina zelená	extra						✓	
PMS	Patina meď	extra						✓	

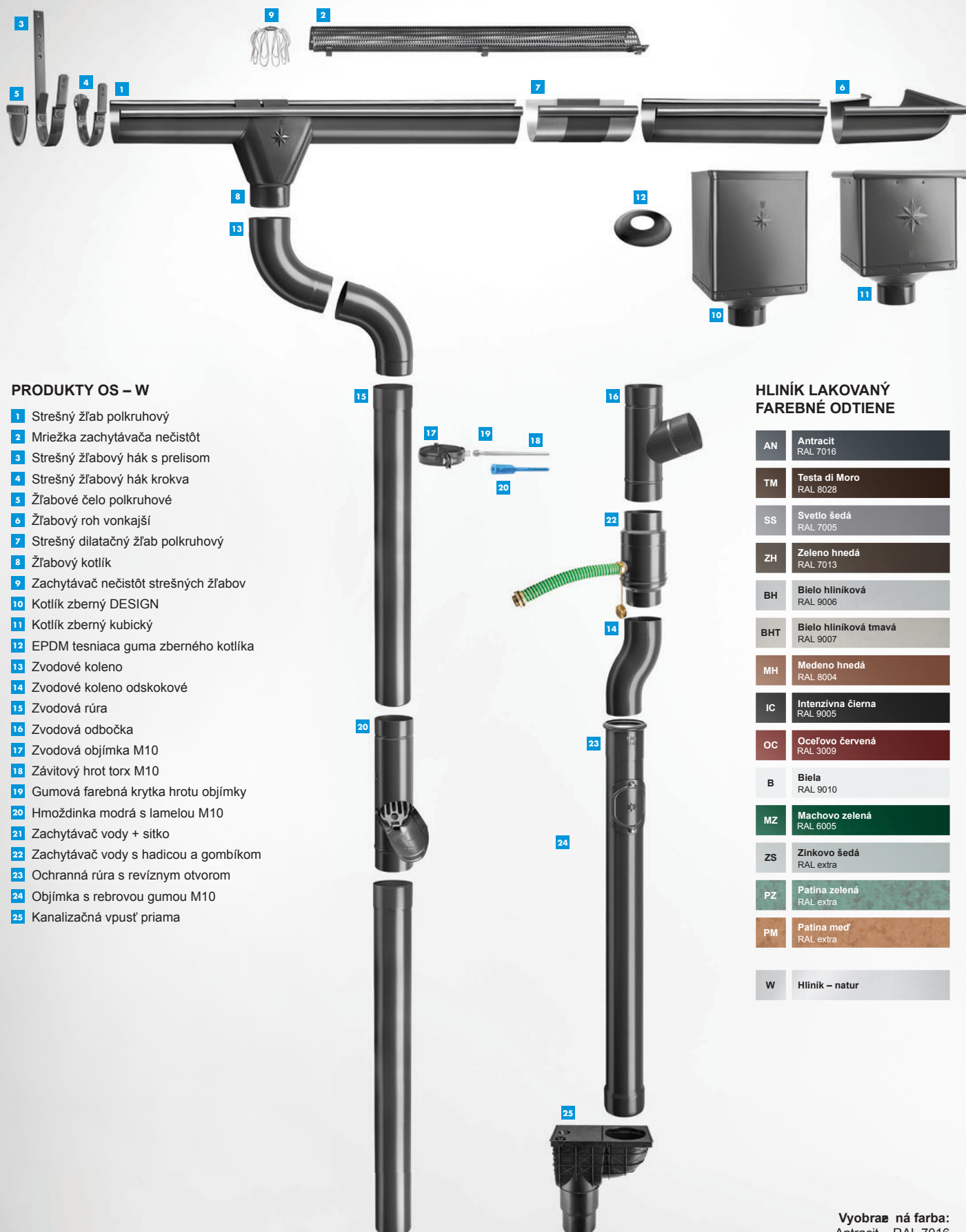

PRODUKTY OS – W

- 1 Strešný žlab polkruhový
- 2 Mriežka zachytávača nečistôt
- 3 Strešný žlabový hák s prelisom
- 4 Strešný žlabový hák krokva
- 5 Žlabové čelo polkruhové
- 6 Žlabový roh vonkajší
- 7 Strešný dilatačný žlab polkruhový
- 8 Žlabový kotlík
- 9 Zachytávač nečistôt strešných žlabov
- 10 Kotlík zberný DESIGN
- 11 Kotlík zberný kubický
- 12 EPDM tesniaca guma zberného kotlíka
- 13 Zvodové koleno
- 14 Zvodové koleno odskokové
- 15 Zvodová rúra
- 16 Zvodová odbočka
- 17 Zvodová objímka M10
- 18 Závitový hrot torx M10
- 19 Gumová farebná krytka hrotu objímky
- 20 Hmoždinka modrá s lamelou M10
- 21 Zachytávač vody + sitko
- 22 Zachytávač vody s hadicou a gombíkom
- 23 Ochranná rúra s revíznym otvorom
- 24 Objímka s rebrovou gumou M10
- 25 Kanalizačná vpusť priama

HLINÍK LAKOVANÝ FAREBNÉ ODTIENI

AN	Antracit RAL 7016
TM	Testa di Moro RAL 8028
SS	Svetlo šedá RAL 7005
ZH	Zeleno hnedá RAL 7013
BH	Bielo hliníková RAL 9006
BHT	Bielo hliníková tmavá RAL 9007
MH	Medeno hnedá RAL 8004
IC	Intenzívna čierna RAL 9005
OC	Oceľovo červená RAL 3009
B	Biela RAL 9010
MZ	Machovo zelená RAL 6005
ZS	Zinkovo šedá RAL extra
PZ	Patina zelená RAL extra
PM	Patina meď RAL extra
W	Hliník – natur

Vyobraze ná farba:
Antracit – RAL 7016

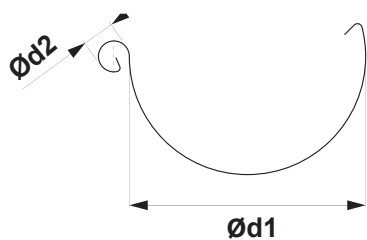

ROZMERY STREŠNÝCH ŽLABOV

(rozмеры a rozmerové tolerance podľa EN 612)

Rozvinutá šírka (mm)	200	250	280	333	400
Ød1	80	105	127	153	192
Ød2	16	18	18	20	22

VNÚTORNÝ FALZ

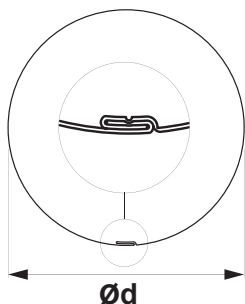

ROZMERY STREŠNÝCH ZVODOV

(rozмеры a rozmerové tolerance podľa EN 612)

Rozmery	60	80	100	120	150
Menovitá veľkosť Ød (mm)	60	80	100	120	150

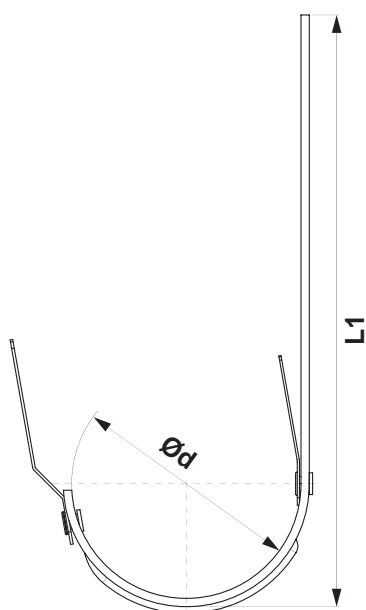

ROZMERY STREŠNÝCH HÁKOV

(rozмеры a rozmerové tolerance podľa EN 612)

Rozmery (mm)	L1	Ød
250	310	105
280	337	127
333 – 550	385	153
333 – 650	485	153
400	436	192



STREŠNÝ ŽLAB POLKRUHOVÝ [s=0,70]

ROZMER: 200 – 280

Menovitá veľkosť Dĺžka v m	200 3,0	250 4,0	250 6,0	280 4,0	280 6,0
AN Antracit	051066 *	051073	051080	051097	051103
TM Testa di Moro	051707 *	051714	051721	051738	051745
SS Svetlo šedá	–	051639	051646	051653	051660
ZH Zeleno hnedá	–	051790	051806	051813	051820
BH Bielo hliníková	–	051233	051240 *	051257	051264
BHT Bielo hliníková tmavá	–	101891 *	101907 *	101914 *	101921 *
MH Medeno hnedá	–	051394	051400	051417	051424
IC Intenzívna čierna	–	051318	051325 *	051332	051349 *
OC Oceľovo červená	–	051554	051561	051578	051585
B Biela	–	051158	051165	051172	051189
MZ Machovo zelená	–	051479	051486	051493	051509 *
ZS Zinkovo šedá	–	051875	051882 *	051899 *	051905 *
PZ Patina zelená	–	–	–	–	–
PM Patina meď	–	–	–	–	–
W Hliník – natur	–	049957	049964	049971	049988
Balenie v m	15	20	30	20	30
Balenie v m	1 200	960	1 440	840	1 260

* Výroba na objednávku

STREŠNÝ ŽLAB POLKRUHOVÝ [s=0,70]

ROZMER: 333 – 400

Menovitá veľkosť Dĺžka v m	333 4,0	333 6,0	400 6,0
AN Antracit	051110	051127	051134
TM Testa di Moro	051752	051769	051776 *
SS Svetlo šedá	051677	051684	051691
ZH Zeleno hnedá	051837	051844	051851
BH Bielo hliníková	051271	051288	051295
BHT Bielo hliníková tmavá	101938	101945	070104 *
MH Medeno hnedá	051431	051448	051455 *
IC Intenzívna čierna	051356	051363	051370 *
OC Oceľovo červená	051592	051608	051615 *
B Biela	051196	051202	051219 *
MZ Machovo zelená	051516	051523	051530
ZS Zinkovo šedá	051912	051929	051936 *
PZ Patina zelená	112781	112798	–
PM Patina meď	112767	112774	–
W Hliník – natur	049995	050007	050014
Balenie v m	20	30	30
Balenie v m	660	990	810

* Výroba na objednávku





NÁSTREŠNÝ ŽLAB SAMRÍNOVÝ [s=0,70]

Menovitá veľkosť Dĺžka v m	650 6,0	700 4,0	700 6,0
AN Antracit	–	049193	049209
TM Testa di Moro	049308 *	–	–
SS Svetlo šedá	–	049285 *	049292
ZH Zeleno hnedá	–	049315	049322
BH Bielo hliníková	049223 *	–	–
BHT Bielo hliníková tmavá	101990 *	–	–
MH Medeno hnedá	049247 *	–	–
IC Intenzívna čierna	049230 *	–	–
OC Oceľovo červená	049278 *	–	–
B Biela	049216 *	–	–
MZ Machovo zelená	–	049254 *	049261 *
ZS Zinkovo šedá	049339 *	–	–
PZ Patina zelená	–	–	–
PM Patina meď	–	–	–
W Hliník – natur	049186 *	–	–
Balenie v m	6	4	6
Balenie v m	300	200	300

* Výroba na objednávku





STREŠNÝ DILATAČNÝ ŽĽAB POLKRUHOVÝ



Menovitá veľkosť		250/260	285/260	333/260	400/260
AN	Antracit	028341 *	028358 *	028365	028372
TM	Testa di Moro	028662 *	028679 *	028686	028693 *
SS	Svetlo šedá	028624 *	028631 *	028648 *	028655 *
ZH	Zeleno hnedá	028709 *	028716 *	028723 *	028730 *
BH	Bielo hliníková	028426 *	028433 *	028440	028457
BHT	Bielo hliníková tmavá	101440 *	101457 *	101464 *	070135 *
MH	Medeno hnedá	028501 *	028518 *	028525 *	028532 *
IC	Intenzívna čierna	028464 *	028471 *	028488 *	028495 *
OC	Oceľovo červená	028587 *	028594 *	028600 *	028617 *
B	Biela	028389 *	028396 *	028402 *	028419 *
MZ	Machovo zelená	028549 *	028556 *	028563 *	028570 *
ZS	Zinkovo šedá	028747 *	028754 *	028761 *	028778 *
PZ	Patina zelená	-	-	112590 *	-
PM	Patina meď	-	-	112583 *	-
W	Hliník – natur	028303 *	028310 *	028327 *	028334 *
Balenie v ks		3	3	5	5
Balenie v ks		360	360	200	200

* Výroba na objednávku

DILATAČNÝ ŽĽAB NÁSTREŠNÝ – SAMRÍNA



Menovitá veľkosť		670/260
AN	Antracit	029157 *
TM	Testa di Moro	029232 *
SS	Svetlo šedá	029225 *
ZH	Zeleno hnedá	029249 *
BH	Bielo hliníková	029171 *
BHT	Bielo hliníková tmavá	101471 *
MH	Medeno hnedá	029195 *
IC	Intenzívna čierna	029188 *
OC	Oceľovo červená	029218 *
B	Biela	029164 *
MZ	Machovo zelená	029201 *
ZS	Zinkovo šedá	029256 *
PZ	Patina zelená	-
PM	Patina meď	-
W	Hliník – natur	029140 *
Balenie v ks		1
Balenie v ks		40

* Výroba na objednávku



DILATAČNÝ PÁS

Menovitá veľkosť		260
Dĺžka v m		3,0
W Hliník – natur		028181
Balenie v m		3
Balenie v ks		120

MRIEŽKA ZACHYTÁVAČA NEČISTÔT

Menovitá veľkosť		333
Dĺžka v m		2,0
AN Antracit		064950 *
TM Testa di Moro		064981 *
SS Svetlo šedá		064974 *
ZH Zeleno hnedá		118127 *
BH Bielo hliníková		–
BHT Bielo hliníková tmavá		118097 *
MH Medeno hnedá		118103 *
IC Intenzívna čierna		–
OC Oceľovo červená		118066 *
B Biela		118134 *
MZ Machovo zelená		118110 *
ZS Zinkovo šedá		118073 *
PZ Patina zelená		–
PM Patina meď		–
W Hliník – natur		064905
Balenie v ks		15
Balenie v ks		120

* Výroba na objednávku

PVC MRIEŽKA ZACHYTÁVAČA LÍSTIA

Menovitá veľkosť		171
Dĺžka v m		1,0
PS Prachovo šedá		008473
TM Testa di Moro		008466
Balenie v ks		30
Balenie v ks		450

PVC MRIEŽKA ZACHYTÁVAČA LÍSTIA

Menovitá veľkosť	250	280-333
Dĺžka v m	3,0	3,0
IC Intenzívna čierna	008480	008497
Balenie v ks	10	10
Balenie v ks	400	400

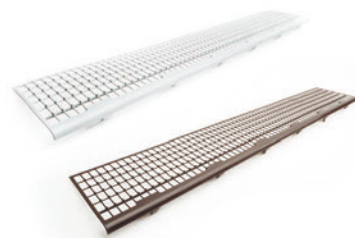



STREŠNÝ ŽLABOVÝ HÁK S PRELISOM

Menovitá veľkosť		250/430	280/480	333/550	333/650	400/650
Materiál		23/7	28/7	28/7	28/7	30/7
AN	Antracit	077615	077622	077639	077646	077653
TM	Testa di Moro	078018	078025	078032	078049	078056
SS	Svetlo šedá	077967	077974	077981	077998	078001
ZH	Zeleno hnedá	078063	078070	078117	078087	078094
BH	Bielo hliníková	077714	077738	077721	077745 *	077752
BHT	Bielo hliníková tmavá	101488 *	101495 *	101501	101518 *	080264 *
MH	Medeno hnedá	077813	077820	077837	077844 *	077851
IC	Intenzívna čierna	077769	077776	077783	077790 *	077806
OC	Oceľovo červená	077912	077929	077936	077943 *	077950
B	Biela	077660	077677	077684	077691 *	077707
MZ	Machovo zelená	077868 *	077899 *	077875 *	077882 *	077905 *
ZS	Zinkovo šedá	078124	078100	078131	078148 *	078155 *
PZ	Patina zelená	-	-	112613	-	-
PM	Patina meď	-	-	112606	-	-
W	Hliník – natur	011930	011947	077585	077592	077608
Balenie v ks		25	25	25	15	20
Balenie v ks		1 000	1 000	1 000	600	800

* Výroba na objednávku



STREŠNÝ ŽLABOVÝ HÁK KROKVA

Menovitá veľkosť		250	280	333
Materiál		28/7	28/7	28/7
AN	Antracit	011596	011602	011619
TM	Testa di Moro	011831	011848	011855
SS	Svetlo šedá	011800	011817 *	011824
ZH	Zeleno hnedá	011862	011879	011886
BH	Bielo hliníková	011657	011664	011671
BHT	Bielo hliníková tmavá	101402 *	101396 *	101389 *
MH	Medeno hnedá	011718	011725 *	011732
IC	Intenzívna čierna	011688	011695 *	011701
OC	Oceľovo červená	011770 *	011787 *	011794
B	Biela	011626	011633	011640
MZ	Machovo zelená	011749 *	011756 *	011763 *
ZS	Zinkovo šedá	011893 *	011909 *	011916 *
PZ	Patina zelená	-	-	-
PM	Patina meď	-	-	-
W	Hliník – natur	011565	011572	011589
Balenie v ks		25	25	25
Balenie v ks		1 000	1 000	1 000

* Výroba na objednávku





NÁSTREŠNÝ HÁK SAMRÍNOVÝ SPEVNENÝ



Menovitá veľkosť		4
Materiál		28/7
AN	Antracit	034113
TM	Testa di Moro	034199 *
SS	Svetlo šedá	034182
ZH	Zeleno hnedá	034205
BH	Bielo hliníková	034137
BHT	Bielo hliníková tmavá	101525 *
MH	Medeno hnedá	034151
IC	Intenzívna čierna	034144 *
OC	Oceľovo červená	034175 *
B	Biela	034120 *
MZ	Machovo zelená	034168 *
ZS	Zinkovo šedá	034212 *
PZ	Patina zelená	—
PM	Patina meď	—
W	Hliník – natur	034229 *
Balenie v ks		15
Balenie v ks		600

* Výroba na objednávku



ŽLABOVÝ ROH VONKAJŠÍ

Menovitá veľkosť	200	250	280	333	400
AN Antracit	–	082220	082237	082244	082251
TM Testa di Moro	–	082541	082558	082565	082572 *
SS Svetlo šedá	–	082503	082510	082527	082534
ZH Zeleno hnedá	–	082589	082596	082602	082619 *
BH Bielo hliníková	–	082305	082312 *	082329	082336 *
BHT Bielo hliníková tmavá	–	101839 *	101846 *	101853	080295 *
MH Medeno hnedá	–	082381	082398	082404	082411 *
IC Intenzívna čierna	–	082343	082350	082367	082374 *
OC Oceleovo červená	–	082466	082473	082480	082497 *
B Biela	–	082268	082275	082282	082299 *
MZ Machovo zelená	–	082428 *	082435 *	082442 *	082459 *
ZS Zinkovo šedá	–	082626	082633	082640	082657 *
PZ Patina zelená	–	–	–	112736	–
PM Patina meď	–	–	–	112729	–
W Hliník – natur	000514 *	000521	000538	000545	000552 *
Balenie v ks	5	5	5	5	5
Balenie v ks	150	150	150	150	150

* Výroba na objednávku

ŽLABOVÝ ROH VNÚTORNÝ

Menovitá veľkosť	200	250	280	333	400
AN Antracit	–	081780	081797	081803	081810
TM Testa di Moro	–	082107	082114	082121	082138
SS Svetlo šedá	–	082060	082077	082084	082091 *
ZH Zeleno hnedá	–	082145	082152	082169	082176 *
BH Bielo hliníková	–	081865 *	081872 *	081889	081896 *
BHT Bielo hliníková tmavá	–	101860 *	101877 *	101884	069221 *
MH Medeno hnedá	–	081940	081957	081964	081971 *
IC Intenzívna čierna	–	081902	081919	081926	081933 *
OC Oceleovo červená	–	082022	082039	082046	082053 *
B Biela	–	081827	081834	081841	081858 *
MZ Machovo zelená	–	081988 *	081995 *	082008 *	082015 *
ZS Zinkovo šedá	–	082183	082190	082206	082213 *
PZ Patina zelená	–	–	–	112750	–
PM Patina meď	–	–	–	112743	–
W Hliník – natur	000569 *	000576 *	000583 *	000590 *	000606 *
Balenie v ks	5	5	5	5	5
Balenie v ks	150	150	150	150	150

* Výroba na objednávku





ŽĽABOVÉ ČELO POLKRUHOVÉ

Menovitá veľkosť		200	250	280	333	400
AN	Antracit	085856 *	085863	085870	085887	085894
TM	Testa di Moro	086228 *	086235	086242	086259	086266
SS	Svetlo šedá	–	086181	086198	086204	086211
ZH	Zeleno hnedá	–	086273	086280	086297	086303
BH	Bielo hliníková	–	085948	085955	085962	085979
BHT	Bielo hliníková tmavá	–	101419 *	101426 *	101433	080257 *
MH	Medeno hnedá	–	086020	086037	086044	086051
IC	Intenzívna čierna	–	085986	085993	086006	086013 *
OC	Oceľovo červená	–	086105	086112	086129	086136
B	Biela	–	085900	085917	085924	085931 *
MZ	Machovo zelená	–	086068 *	086075	086082	086099 *
ZS	Zinkovo šedá	–	086310	086327 *	086334	086341 *
PZ	Patina zelená	–	–	–	086174	–
PM	Patina meď	–	–	–	086150	–
W	Hliník – natur	–	085818	085825	085832	085849
Balenie v ks		6/60	6/60	6/60	6/60	4/40
Balenie v ks		1 440	1 440	1 440	1 440	960

* Výroba na objednávku





ŽLABOVÝ KOTLÍK

ROZMER: 200/60 – 280/100

Menovitá veľkosť		200/60	250/60	250/80	280/80	280/100
AN	Antracit	078278	078285	078292	078308	078315
TM	Testa di Moro	079152	079169	079176	079183	079190
SS	Svetlo šedá	079046 *	079053 *	079060	079077	079084
ZH	Zelena hnedá	079268 *	079275	079282	079299	079305
BH	Bielo hliníková	078490 *	078506 *	078513	078520	078537
BHT	Bielo hliníková tmavá	–	–	101594	101600 *	101617 *
MH	Medeno hnedá	078711 *	078728 *	078735	078742	078759
IC	Intenzívna čierna	078605 *	078612 *	078629	078636	078643
OC	Oceľovo červená	078964 *	078933 *	078940	078957	078971
B	Biela	078384 *	078391 *	078407	078414	078421
MZ	Machovo zelená	078827 *	078834 *	078841 *	078858 *	078865 *
ZS	Zinkovo šedá	079374 *	079381 *	079398	079404	079411
PZ	Patina zelená	–	–	–	–	–
PM	Patina meď	–	–	–	–	–
W	Hliník – natur	078162 *	078179 *	078186	078193	078223
Balenie v ks		20	20	20	20	20
Balenie v ks		600	600	600	600	600

* Výroba na objednávku



ŽLABOVÝ KOTLÍK

ROZMER: 333/80 – 400/150

Menovitá veľkosť		333/80	333/100	333/120	400/100	400/120	400/150
AN	Antracit	078322	078339	078346	078353 *	078360	078377 *
TM	Testa di Moro	079206	079213	079220	079237 *	079244	079251 *
SS	Svetlo šedá	079091 *	079107	079114	079121 *	079138	079145 *
ZH	Zelena hnedá	079312 *	079336	079329	079343 *	079350	079367
BH	Bielo hliníková	078544	078551	078568	078575 *	078582	078599 *
BHT	Bielo hliníková tmavá	101624 *	101631	101648 *	–	080288 *	–
MH	Medeno hnedá	078766 *	078773	078780	078797 *	078803	078810 *
IC	Intenzívna čierna	078650 *	078667	078674	078681 *	078698	078704 *
OC	Oceľovo červená	078988 *	078995	079015	079008 *	079022 *	079039 *
B	Biela	078438	078445	078452	078469 *	078476	078483 *
MZ	Machovo zelená	078872 *	078889 *	078896 *	078902 *	078919 *	078926 *
ZS	Zinkovo šedá	079428 *	079435	079442	079459 *	079466	079473 *
PZ	Patina zelená	–	112675	–	–	–	–
PM	Patina meď	–	112668	–	–	–	–
W	Hliník – natur	078209	078230	078216	078247 *	078254	078261 *
Balenie v ks		20	20	15	15	15	15
Balenie v ks		600	600	300	300	300	300

* Výroba na objednávku



ZACHYTÁVAČ NEČISTÔT STREŠNÝCH ŽLABOV

Menovitá veľkosť	60	80	100	120	150
304 2B Nerez - AISI 304 2B - MATT	001153	001160	001177	001184	001191
Balenie v ks	30	20	15	10	5
Balenie v ks	2 160	1 440	1 080	720	360





KOTLÍK ZBERNÝ DESIGN



Menovitá veľkosť		80	100	120
AN	Antracit	031044 *	031068	031082 *
TM	Testa di Moro	032249 *	032263	032287 *
SS	Svetlo šedá	032096 *	032119	032133 *
ZH	Zeleno hnedá	032393 *	032416	032430 *
BH	Bielo hliníková	031341 *	031365	031389 *
BHT	Bielo hliníková tmavá	-	-	-
MH	Medeno hnedá	031648 *	031662 *	031686 *
IC	Intenzívna čierna	031495 *	031518	031532 *
OC	Oceľovo červená	031945 *	031969 *	031983 *
B	Biela	031198 *	031211	031235 *
MZ	Machovo zelená	031792 *	031815 *	031839 *
ZS	Zinkovo šedá	032546 *	032560 *	032584 *
PZ	Patina zelená	-	-	-
PM	Patina meď	-	-	-
W	Hliník – natur	030894 *	030917 *	030931 *
Balenie v ks		2	2	2
Balenie v ks		36	36	36

* Výroba na objednávku

KOTLÍK ZBERNÝ DESING EXZENTRICKÝ



Menovitá veľkosť		80	100	120
AN	Antracit	031105 *	031136	031167
TM	Testa di Moro	032300 *	032331 *	032362 *
SS	Svetlo šedá	032157	032188	032218 *
ZH	Zeleno hnedá	032454 *	032485 *	032515 *
BH	Bielo hliníková	031402 *	031433 *	031464 *
BHT	Bielo hliníková tmavá	101655 *	101679 *	101693 *
MH	Medeno hnedá	031709 *	031730 *	031761 *
IC	Intenzívna čierna	031556 *	031587 *	031617 *
OC	Oceľovo červená	032003 *	032034 *	032065 *
B	Biela	031259 *	031280 *	031310 *
MZ	Machovo zelená	031853 *	031884 *	031914 *
ZS	Zinkovo šedá	032607 *	032638 *	032669 *
PZ	Patina zelená	-	-	-
PM	Patina meď	-	-	-
W	Hliník – natur	030955 *	030986 *	031013 *
Balenie v ks		2	2	2
Balenie v ks		36	36	36

* Výroba na objednávku



KOTLÍK ZBERNÝ KUBICKÝ

Menovitá veľkosť		80	100	120
AN	Antracit	031051 *	031075	031099 *
TM	Testa di Moro	032256 *	032270 *	032294 *
SS	Svetlo šedá	032102 *	032126 *	032140 *
ZH	Zeleno hnedá	032409 *	032423 *	032447 *
BH	Bielo hliníková	031358 *	031372 *	031396 *
BHT	Bielo hliníková tmavá	-	-	-
MH	Medeno hnedá	031655 *	031679 *	031693 *
IC	Intenzívna čierna	031501 *	031525 *	031549 *
OC	Oceľovo červená	031952 *	031976 *	031990 *
B	Biela	031204 *	031228 *	031242 *
MZ	Machovo zelená	031808 *	031822 *	031846 *
ZS	Zinkovo šedá	032553 *	032577 *	032591 *
PZ	Patina zelená	-	-	-
PM	Patina meď	-	-	-
W	Hliník – natur	030900 *	030924 *	030948 *
Balenie v ks		2	2	2
Balenie v ks		36	36	36

* Výroba na objednávku

KOTLÍK ZBERNÝ KUBICKÝ EXZENTRICKÝ

Menovitá veľkosť		80	100	120
AN	Antracit	031112 *	031143	031174 *
TM	Testa di Moro	032317 *	032348 *	032379 *
SS	Svetlo šedá	032164 *	032195 *	032225 *
ZH	Zeleno hnedá	032461 *	032492 *	032522 *
BH	Bielo hliníková	031419 *	031440 *	031471 *
BHT	Bielo hliníková tmavá	101662 *	101686 *	101709 *
MH	Medeno hnedá	031716 *	031747 *	031778 *
IC	Intenzívna čierna	031563 *	031594 *	031624 *
OC	Oceľovo červená	032010 *	032041 *	032072 *
B	Biela	031266 *	031297 *	031327 *
MZ	Machovo zelená	031860 *	031891 *	031921 *
ZS	Zinkovo šedá	032614 *	032645 *	032676 *
PZ	Patina zelená	-	-	-
PM	Patina meď	-	-	-
W	Hliník – natur	030962 *	030993 *	031020 *
Balenie v ks		2	2	2
Balenie v ks		36	36	36

* Výroba na objednávku





KOTLÍK ZBERNÝ KUBICKÝ EXZENTRICKÝ VÝTOK



Menovitá veľkosť		80	100	120
AN	Antracit	031129 *	031150 *	031181 *
TM	Testa di Moro	032324 *	032355 *	032386 *
SS	Svetlo šedá	032171 *	032201 *	032232 *
ZH	Zeleno hnedá	032478 *	032508 *	032539 *
BH	Bielo hliníková	031426 *	031457 *	031488 *
BHT	Bielo hliníková tmavá	-	-	-
MH	Medeno hnedá	031723 *	031754 *	031785 *
IC	Intenzívna čierna	031570 *	031600 *	031631 *
OC	Oceľovo červená	032027 *	032058 *	032089 *
B	Biela	031273 *	031303 *	031334 *
MZ	Machovo zelená	031877 *	031907 *	031938 *
ZS	Zinkovo šedá	032621 *	032652 *	032683 *
PZ	Patina zelená	-	-	-
PM	Patina meď	-	-	-
W	Hliník – natur	030979 *	031006 *	031037 *
Balenie v ks		2	2	2
Balenie v ks		36	36	36

* Výroba na objednávku

EPDM TESNIACA GUMA ZBERNÉHO KOTLÍKA



Menovitá veľkosť		70-85	100-110	110-125
IC	Intenzívna čierna	077103	077110	077097
PS	Prachovo šedá	077134	077141	077127
Balenie v ks		5	5	5
Balenie v ks		600	600	600

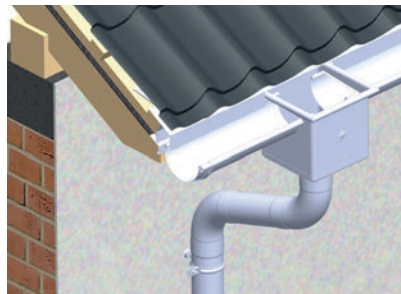

1. Spôsob montáže kotlíka zberného

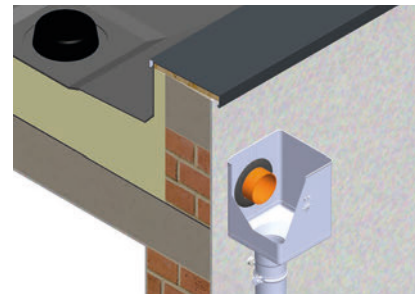

2. Spôsob montáže kotlíka zberného excentrického



ZVODOVÉ KOLENO 72°



Menovitá veľkosť		60	80	100	120	150
AN	Antracit	074294	074300	074324	074348	074362
TM	Testa di Moro	074935 *	074942	074966	074980	075000 *
SS	Svetlo šedá	074850 *	074867	074881	074904	074928 *
ZH	Zeleno hnedá	075017 *	075024	075048	075062	075086
BH	Bielo hliníková	074461	074454	074485	074508	074522 *
BHT	Bielo hliníková tmavá	–	101587	101563	101549 *	–
MH	Medeno hnedá	074614 *	074621	074645	074669	074683 *
IC	Intenzívna čierna	074539 *	074546	074560	074584	074607 *
OC	Oceľovo červená	074775 *	074782	074805	074829	074843 *
B	Biela	074379	074386	074409	074423	074447 *
MZ	Machovo zelená	074690 *	074706 *	074720 *	074744 *	074768 *
ZS	Zinkovo šedá	075093 *	075109	075123	075147	075161 *
PZ	Patina zelená	–	–	112644	–	–
PM	Patina meď	–	–	112620	–	–
W	Hliník – natur	074218 *	074225	074249	074263	074287 *
Balenie v ks		25	25	25	15	5
Balenie v ks		600	400	300	180	60

* Výroba na objednávku

ZVODOVÉ KOLENO RÁDIUS 85°



Menovitá veľkosť		80	100	120
AN	Antracit	074317	074331	074355 *
TM	Testa di Moro	074959	074973	074997 *
SS	Svetlo šedá	074874 *	074898	074911 *
ZH	Zeleno hnedá	075031 *	075055	075079 *
BH	Bielo hliníková	074478 *	074492	074515 *
BHT	Bielo hliníková tmavá	101570 *	101556 *	101532 *
MH	Medeno hnedá	074638 *	074652	074676 *
IC	Intenzívna čierna	074553 *	074577 *	074591 *
OC	Oceľovo červená	074799 *	074812 *	074836 *
B	Biela	074393	074416	074430 *
MZ	Machovo zelená	074713 *	074737 *	074751 *
ZS	Zinkovo šedá	075116 *	075130 *	075154 *
PZ	Patina zelená	–	112651	–
PM	Patina meď	–	112637	–
W	Hliník – natur	074232 *	074256	074270 *
Balenie v ks		25	25	15
Balenie v ks		400	300	180

* Výroba na objednávku



ZVODOVÉ KOLENO TUPÉ 40°



Menovitá veľkosť		80	100	120
AN	Antracit	081414	081421	081438
TM	Testa di Moro	081650	081667	081674 *
SS	Svetlo šedá	081629	081636	081643
ZH	Zeleno hnedá	081681	081698	081704
BH	Bielo hliníková	081476	081483	081490 *
BHT	Bielo hliníková tmavá	101778 *	101785 *	101792 *
MH	Medeno hnedá	081537	081544	081551 *
IC	Intenzívna čierna	081506 *	081513 *	081520 *
OC	Oceľovo červená	081599 *	081605	081612 *
B	Biela	081445	081452	081469
MZ	Machovo zelená	081568 *	081575 *	081582 *
ZS	Zinkovo šedá	081711	081728	081735
PZ	Patina zelená	-	-	-
PM	Patina meď	-	-	-
W	Hliník – natur	081384	081391	081407
Balenie v ks		25	25	15
Balenie v ks		400	300	240

* Výroba na objednávku

ZVODOVÉ KOLENO ODSKOKOVÉ



Menovitá veľkosť		80	100	120
AN	Antracit	063328	008411	011985
TM	Testa di Moro	023353	023377	023421
SS	Svetlo šedá	023230	023285	023919
ZH	Zeleno hnedá	023476	023513	023537
BH	Bielo hliníková	064837	057877	057884
BHT	Bielo hliníková tmavá	101716	101723	101730 *
MH	Medeno hnedá	000316	000330	048738
IC	Intenzívna čierna	057891	057907	048226 *
OC	Oceľovo červená	000507	068712	023209
B	Biela	012029	013804	013811
MZ	Machovo zelená	011923 *	000453 *	000477 *
ZS	Zinkovo šedá	023582	023629	023650
PZ	Patina zelená	-	112699	-
PM	Patina meď	-	112682	-
W	Hliník – natur	077165	077172	077189
Balenie v ks		20	20	15
Balenie v ks		320	240	180

* Výroba na objednávku



ZVODOVÁ RÚRA [s=0,70]

ROZMER: 60 – 100

Menovitá veľkosť Dĺžka v m	60 2,0	80 3,0	80 4,0	80 6,0	100 3,0	100 4,0	100 6,0
AN Antracit	050106	050113	050120	050137 *	050144	050151	050168 *
TM Testa di Moro	050762	050779	050786	050793 *	050809	050816	050823 *
SS Svetlo šedá	050687	050694	050700	052032 *	050717	050724	052049 *
ZH Zeleno hnedá	050861	050878	051059	050892 *	050908	050915	050922 *
BH Bielo hliníková	050281	050298	050304	098283 *	050311	050328	052056 *
BHT Bielo hliníková tmavá	–	101952	–	–	101969	101976	–
MH Medeno hnedá	050441 *	050458	050465	–	050472	050489	–
IC Intenzívna čierna	050366 *	050373	050380	–	050397	050403	–
OC Ocelovo červená	050601	050618	050625 *	–	050632	050649	–
B Biela	050205	050212	050229	–	050236	050243	–
MZ Machovo zelená	050526	050533	050540 *	–	050557	050564	–
ZS Zinkovo šedá	050960 *	050977	050984 *	–	050991	051004	–
PZ Patina zelená	–	–	–	–	112828	112835	–
PM Patina meď	–	–	–	–	112804	112811	–
W Hliník – natur	050021	050038	050045	052070 *	050052	050069	052025 *
Balenie v m	10	18	24	30	18	24	30
Balenie v m	490	216	288	750	180	240	480

* Výroba na objednávku



ZVODOVÁ RÚRA [s=0,70]

ROZMER: 120 – 150

Menovitá veľkosť Dĺžka v m	120 3,0	120 4,0	120 6,0	150 3,0
AN Antracit	050175	050182	–	050199 *
TM Testa di Moro	050830	050847	052063 *	050854 *
SS Svetlo šedá	050731	050748	–	050755 *
ZH Zeleno hnedá	050939	050946	–	050953 *
BH Bielo hliníková	050335	050342	–	050359 *
BHT Bielo hliníková tmavá	101983	–	–	–
MH Medeno hnedá	050496	050502	–	050519 *
IC Intenzívna čierna	050410	050427	–	050434 *
OC Ocelovo červená	050656	050663	–	050670 *
B Biela	050250	050267	–	050274 *
MZ Machovo zelená	050571	050588	–	050595 *
ZS Zinkovo šedá	051011 *	051028	–	051035 *
PZ Patina zelená	–	–	–	–
PM Patina meď	–	–	–	–
W Hliník – natur	050076	050083	–	050090 *
Balenie v m	18	24	30	3
Balenie v m	144	192	–	84

* Výroba na objednávku



PLASTOVÝ ZVODOVÝ RUKÁV

Menovitá veľkosť		60 – 150
Dĺžka v m		100,0
PVC	Plast	139726
Balenie v m		100
Balenie v m		6 000

ZVODOVÁ ODBOČKA 72°



Menovitá veľkosť		80/80	100/80	100/100	120/80	120/100	120/120
AN	Antracit	096630	096647	096654	096661 *	096678 *	096685 *
TM	Testa di Moro	110473 *	110480 *	110497 *	110503 *	110510 *	110527 *
SS	Svetlo šedá	110404 *	110411 *	110428 *	110435 *	110442 *	110459 *
ZH	Zelena hnedá	110541 *	110558	110565	110572 *	110589 *	110596 *
BH	Bielo hliníková	110053 *	110060 *	110077 *	110084 *	110091 *	110107 *
BHT	Bielo hliníková tmavá	096555 *	096623 *	109972 *	110046 *	110114 *	110183 *
MH	Medeno hnedá	110190 *	110206 *	110213 *	110220 *	110237 *	110244 *
IC	Intenzívna čierna	110121 *	110138 *	110145 *	110152 *	110169 *	110176 *
OC	Oceľovo červená	110336 *	110343 *	110350 *	110367 *	110374 *	110381 *
B	Biela	109989 *	109996 *	110008 *	110015 *	110022 *	110039 *
MZ	Machovo zelená	110268 *	110275 *	110282 *	110299 *	110305 *	110312 *
ZS	Zinkovo šedá	110619 *	110626 *	110633 *	110640 *	110657 *	110664 *
PZ	Patina zelená	-	-	-	-	-	-
PM	Patina meď	-	-	-	-	-	-
W	Hliník – natur	096562 *	096579 *	096586 *	096593 *	096609 *	096616 *
Balenie v ks		4	4	4	3	3	3
Balenie v ks		90	120	120	90	90	90

* Výroba na objednávku



ZVODOVÁ OBJÍMKA M10



Menovitá veľkosť	60	80	100	120	150
AN Antracit	054982	054999	055002	055019	055026
TM Testa di Moro	055439	055446	055453	055460	055477 *
SS Svetlo šedá	055330 *	055347	055354	055361	055378 *
ZH Zeleno hnedá	055514	055521	055538	055545	055552 *
BH Bielo hliníková	055088	055095	055101	055118	055125 *
BHT Bielo hliníková tmavá	–	101808	101815	101822 *	–
MH Medeno hnedá	055187 *	055194	055200	055217	055224 *
IC Intenzívna čierna	055132 *	055149	055156	055163	055170 *
OC Oceľovo červená	055286 *	055293	055309	055316	055323 *
B Biela	055033	055040	055057	055064	055071 *
MZ Machovo zelená	055231 *	055248 *	055255 *	055262 *	055279 *
ZS Zinkovo šedá	055569 *	055576	055583	055590	055606 *
PZ Patina zelená	–	–	112712	–	–
PM Patina meď	–	–	112705	–	–
W Hliník – natur	054906 *	054913	054920	054937	054944 *
Balenie v ks	25	25	25	25	20
Balenie v ks	3 000	3 000	3 000	3 000	2 400

* Výroba na objednávku

NEREZOVÁ SKRUTKA S PVC PODLOŽKOU



Menovitá veľkosť	M8 x 30
Určené pre	Nerez Hliník
304 2B Nerez - AISI 304 2B – MATT	139658 *
Balenie v ks	1
Balenie v ks	–

* Výroba na objednávku





ZÁVITOVÝ HROT TORX M10



Menovitá veľkosť	80	140	200	250	300
P Pozink – natur	002464	002471	002488	002495	002501
Balenie v ks	100	100	100	100	100
Balenie v ks	40 000	28 000	20 000	16 000	11 200

HMOŽDINKA MODRÁ BEZ LAMELY M10



Menovitá veľkosť	120
PVC Plast	002426
Balenie v ks	100
Balenie v ks	25 000

HMOŽDINKA MODRÁ S LAMELOU M10



Menovitá veľkosť	180	240	280
PVC Plast	002433	002440	002457
Balenie v ks	100	100	100
Balenie v ks	12 000	12 000	12 000

KOMBISKRUTKA TORX M10



Menovitá veľkosť	140	180
P Pozink – natur	002587	002594
Balenie v ks	50	50
Balenie v ks	10 400	10 400

NYLON IZOLAČNÁ HMOŽDINKA S OCHRANNOU KRYTKOU M10



Menovitá veľkosť	M10 x 96
Nylon	001207
Balenie v ks	25
Balenie v ks	2 625

IZOLAČNÁ HMOŽDINKA HROT TEHLA BEZ ZATEPLENIA



Menovitá veľkosť	140
P Pozink + PVC	144843
Balenie v ks	1/5
Balenie v ks	750



IZOLAČNÁ HMOŽDINKA HROT TEHLA ZATEPLENIE



Menovitá veľkosť		300
P Pozink + PVC		144850
Balenie v ks		1/5
Balenie v ks		500

NEREZOVÁ UNI PLATFORMA NA UCHYTENIE OB M10



Menovitá veľkosť		M10
N Nerez		144836
Balenie v ks		25/500
Balenie v ks		5 000

ZÁVITOVÁ TYČ M10



Menovitá veľkosť		60	100	150
P Pozink – natur		002556	002563	002570
Balenie v ks		100	100	50
Balenie v ks		20 800	15 600	10 400

MONTÁŽNA PLATŇA M10



Menovitá veľkosť		80 x 30
P Pozink – natur		002518
Balenie v ks		25
Balenie v ks		5 200

GUMOVÁ FAREBNÁ KRYTKA HROTU OBJÍMKY



Menovitá veľkosť		29 x 13
TM Testa di Moro		002280
AN Antracit		002211
IC Intenzívna čierna		002235
OC Oceľovo červená		002266
MH Medeno hnedá		002242
B Biela		002228
PS Prachovo šedá		002273
MZ Machovo zelená		002259
ZH Zeleno hnedá		002297
Balenie v ks		50
Balenie v ks		16 800

B – Biela vhodná pre farbu: SB – Šedo biela

PS – Prachovo šedá vhodná pre farby: BH – Bielo hliníková, BHT – Bielo hliníková tmavá



ZACHYTÁVAČ VODY



Menovitá veľkosť		80	100	120
AN	Antracit	035073	035080	035097
TM	Testa di Moro	035103	035110	035127
SS	Svetlo šedá	-	-	-
ZH	Zeleno hnedá	035134	035141	035158
BH	Bielo hliníková	-	-	-
BHT	Bielo hliníková tmavá	-	-	-
MH	Medeno hnedá	-	-	-
IC	Intenzívna čierna	-	-	-
OC	Oceľovo červená	-	-	-
B	Biela	-	-	-
MZ	Machovo zelená	-	-	-
ZS	Zinkovo šedá	-	-	-
PZ	Patina zelená	-	-	-
PM	Patina meď	-	-	-
W	Hliník – natur	-	-	-
Balenie v ks		6	5	3
Balenie v ks		180	150	90

ZACHYTÁVAČ VODY + SITKO



Menovitá veľkosť		80	100	120
AN	Antracit	035226	035233	035240
TM	Testa di Moro	035462	035479	035486
SS	Svetlo šedá	035431	035448	035455
ZH	Zeleno hnedá	035493	035509	035516
BH	Bielo hliníková	035288	035295	035301
BHT	Bielo hliníková tmavá	102034 *	102041 *	102058 *
MH	Medeno hnedá	035349	035356	035363
IC	Intenzívna čierna	035318	035325	035332 *
OC	Oceľovo červená	035400	035417	035424
B	Biela	035257	035264	035271
MZ	Machovo zelená	035370 *	035387 *	035394 *
ZS	Zinkovo šedá	035523	035530	035547
PZ	Patina zelená	-	-	-
PM	Patina meď	-	-	-
W	Hliník – natur	035196 *	035202	035219 *
Balenie v ks		6	5	3
Balenie v ks		180	150	90

* Výroba na objednávku



ZACHYTÁVAČ VODY S HADICOU A GOMBÍKOM

Menovitá veľkosť		80	100
AN	Antracit	018854	018861
TM	Testa di Moro	019097	019103
SS	Svetlo šedá	019066 *	019073
ZH	Zelena hnedá	019127 *	019134
BH	Bielo hliníková	-	-
BHT	Bielo hliníková tmavá	102003 *	102010 *
MH	Medeno hnedá	018977 *	018984 *
IC	Intenzívna čierna	-	-
OC	Oceľovo červená	019035 *	019042 *
B	Biela	018885 *	018892
MZ	Machovo zelená	-	-
ZS	Zinkovo šedá	019158 *	019165 *
PZ	Patina zelená	-	-
PM	Patina meď	-	-
W	Hliník – natur	001481 *	001498 *
Balenie v ks		1	1
Balenie v ks		60	40

* Výroba na objednávku

ZACHYTÁVAČ VODY + HADICA



Menovitá veľkosť		120
AN	Antracit	018878
TM	Testa di Moro	019110
SS	Svetlo šedá	019080 *
ZH	Zelena hnedá	019141 *
BH	Bielo hliníková	-
BHT	Bielo hliníková tmavá	102027 *
MH	Medeno hnedá	018991 *
IC	Intenzívna čierna	-
OC	Oceľovo červená	019059 *
B	Biela	018908 *
MZ	Machovo zelená	-
ZS	Zinkovo šedá	019172 *
PZ	Patina zelená	-
PM	Patina meď	-
W	Hliník – natur	001504
Balenie v ks		1
Balenie v ks		60

* Výroba na objednávku





OBJÍMKA S REBROVOU GUMOU M10

Menovitá veľkosť	80	100	120
P Pozink – natur	002525	002532	002549
Balenie v ks 	25	25	20
Balenie v ks 	1 250	1 250	1 000



OCHRANNÁ RÚRA S REVÍZNYM OTVOROM



Menovitá veľkosť Dĺžka v m	80 1,0	100 1,0	100 1,5
AN Antracit	030344 *	030351 *	030368 *
TM Testa di Moro	030641 *	030658 *	030665 *
SS Svetlo šedá	030597 *	030603 *	030610 *
ZH Zeleno hnedá	030696 *	030702 *	030719 *
BH Bielo hliníková	030795 *	030801 *	030818 *
BHT Bielo hliníková tmavá	102065 *	102072 *	102096 *
MH Medeno hnedá	030443 *	030450 *	030467 *
IC Intenzívna čierna	030849 *	030856 *	030863 *
OC Ocelovo červená	030542 *	030559 *	030566 *
B Biela	030399 *	030405 *	030412 *
MZ Machovo zelená	030498 *	030504 *	030511 *
ZS Zinkovo šedá	030740 *	030757 *	030764 *
PZ Patina zelená	-	-	-
PM Patina meď	-	-	-
P Pozink – natur	009708	009715	009722
Balenie v ks	1	1	1
Balenie v ks	70	60	60

* Výroba na objednávku

Materiál: Pozink – natur
Farba: Hliník lakovaný
Použitie pre materiály viď strana 304

ALUMINIUM
POLYESTER
NATUR

OCHRANNÁ RÚRA S REVÍZNYM OTVOROM



Menovitá veľkosť Dĺžka v m	120 1,0	120 1,5
AN Antracit	030375 *	030382 *
TM Testa di Moro	030672 *	030689 *
SS Svetlo šedá	030627 *	030634 *
ZH Zeleno hnedá	030726 *	030733 *
BH Bielo hliníková	030825 *	030832 *
BHT Bielo hliníková tmavá	102102 *	102089 *
MH Medeno hnedá	030474 *	030481 *
IC Intenzívna čierna	030870 *	030887 *
OC Ocelovo červená	030573 *	030580 *
B Biela	030429 *	030436 *
MZ Machovo zelená	030528 *	030535 *
ZS Zinkovo šedá	030771 *	030788 *
PZ Patina zelená	-	-
PM Patina meď	-	-
P Pozink – natur	009739	009746
Balenie v ks	1	1
Balenie v ks	40	40

* Výroba na objednávku

Materiál: Pozink – natur
Farba: Hliník lakovaný
Použitie pre materiály viď strana 304

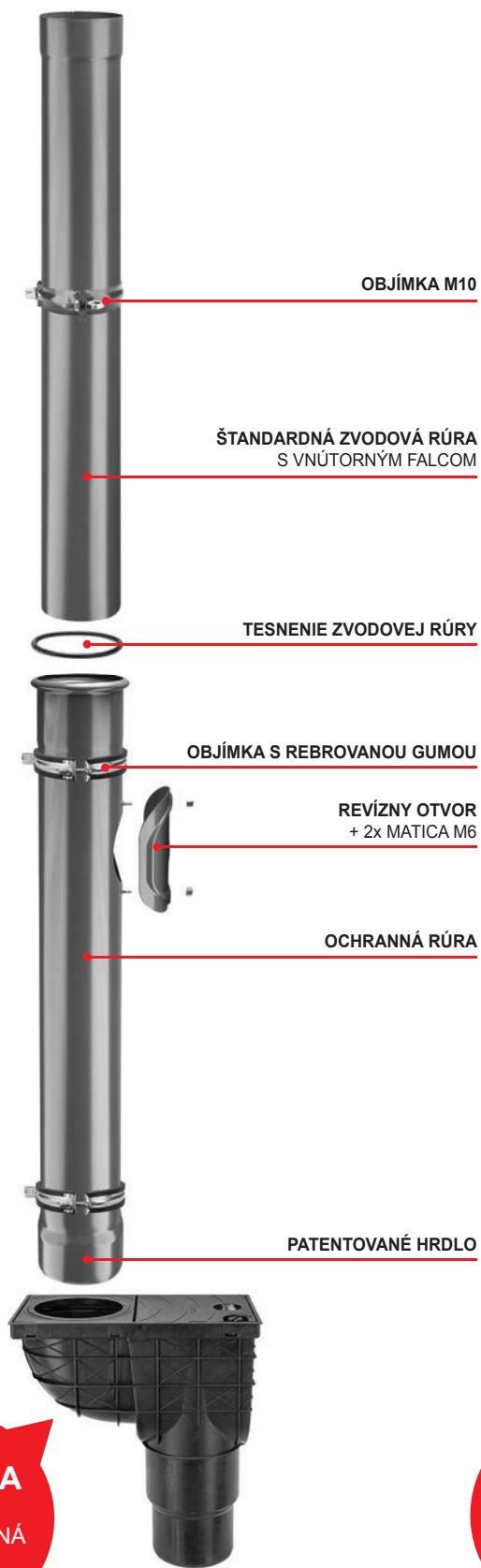

VERZIA A
PVC
KANALIZAČNÁ
VPUŠŤ

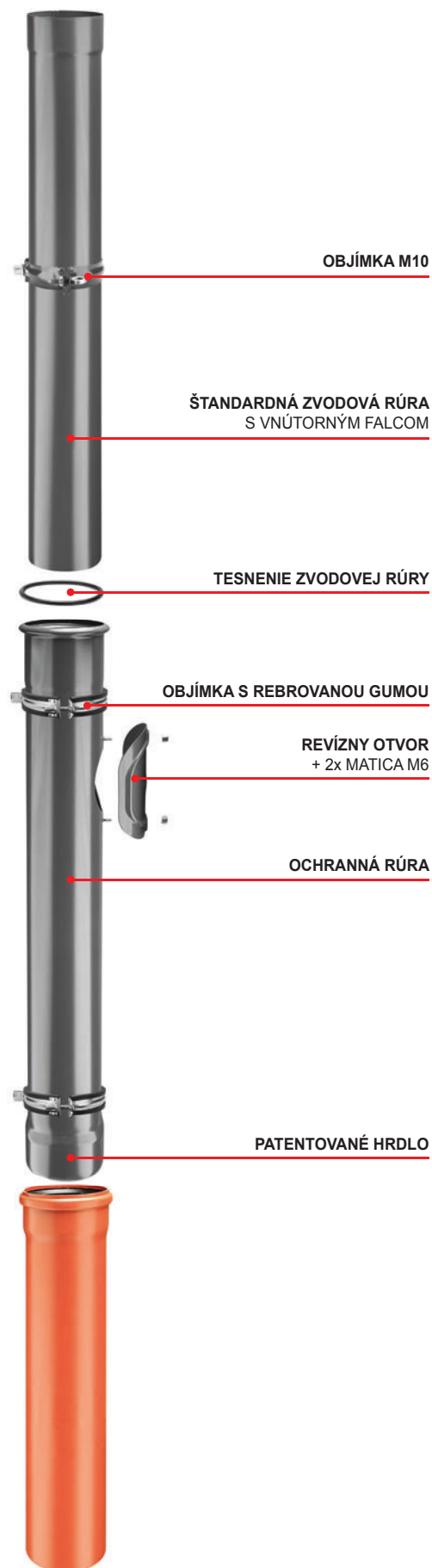

VERZIA B
PVC
KANALIZAČNÁ
RÚRA



ALUMINIUM
POLYESTER
NATUR

Detail ochrannej rúry s revízií ym otvorom

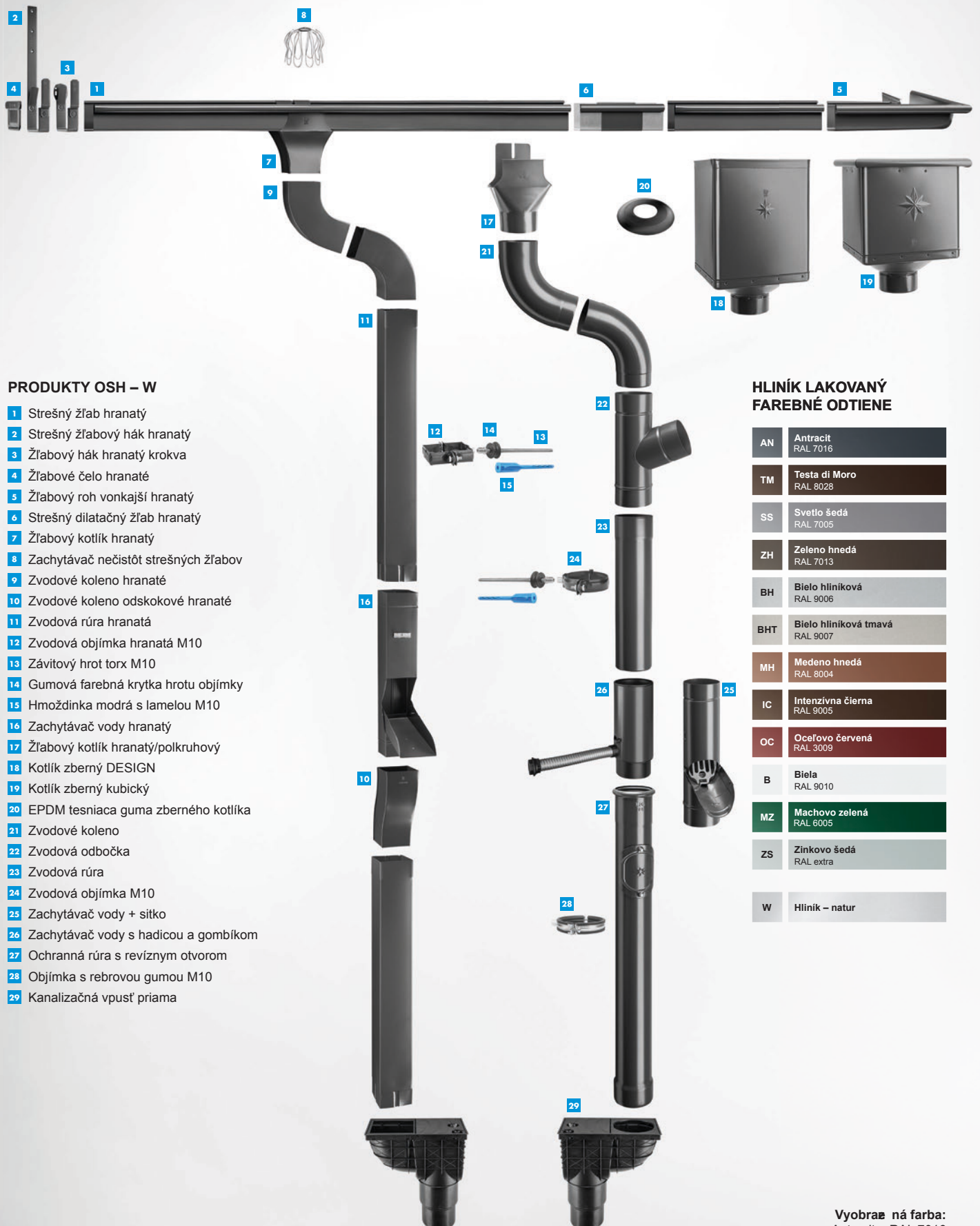

PRODUKTY OSH – W

- 1 Strešný žlab hranatý
- 2 Strešný žlabový hák hranatý
- 3 Žlabový hák hranatý krokva
- 4 Žlabové čelo hranaté
- 5 Žlabový roh vonkajší hranatý
- 6 Strešný dilatačný žlab hranatý
- 7 Žlabový kotlík hranatý
- 8 Zachytávač nečistôt strešných žlabov
- 9 Zvodové koleno hranaté
- 10 Zvodové koleno odsokové hranaté
- 11 Zvodová rúra hranatá
- 12 Zvodová objímka hranatá M10
- 13 Závitový hrot torx M10
- 14 Gumová farebná krytka hrotu objímky
- 15 Hmoždinka modrá s lamelou M10
- 16 Zachytávač vody hranatý
- 17 Žlabový kotlík hranatý/polkruhový
- 18 Kotlík zberný DESIGN
- 19 Kotlík zberný kubický
- 20 EPDM tesniaca guma zberného kotlíka
- 21 Zvodové koleno
- 22 Zvodová odbočka
- 23 Zvodová rúra
- 24 Zvodová objímka M10
- 25 Zachytávač vody + sitko
- 26 Zachytávač vody s hadicou a gombíkom
- 27 Ochranná rúra s revíznym otvorom
- 28 Objímka s rebrovou gumou M10
- 29 Kanalizačná vpusť priama

HLINÍK LAKOVANÝ FAREBNÉ ODTIENE

AN	Antracit RAL 7016
TM	Testa di Moro RAL 8028
SS	Svetlo šedá RAL 7005
ZH	Zeleno hnedá RAL 7013
BH	Bielo hliníková RAL 9006
BHT	Bielo hliníková tmavá RAL 9007
MH	Medeno hnedá RAL 8004
IC	Intenzívna čierna RAL 9005
OC	Oceľovo červená RAL 3009
B	Biela RAL 9010
MZ	Machovo zelená RAL 6005
ZS	Zinkovo šedá RAL extra
W	Hliník – natur

Vyobraze ná farba:
Antracit – RAL 7016

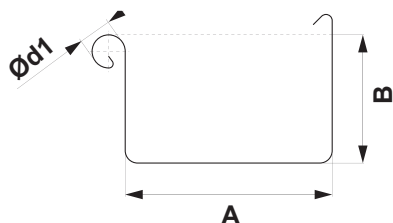

ROZMERY STREŠNÝCH ŽLABOV

(rozмеры a rozmerové tolerancie podľa EN 612)

Rozvinutá šírka (mm)	250	333	400
A	85	120	150
B	55	75	90
Ød1	18	20	22

VNÚTORNÝ FALZ

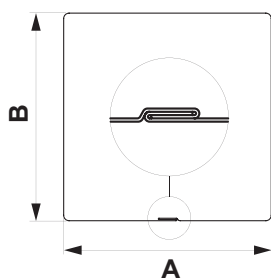

ROZMERY STREŠNÝCH ZVODOV

(rozмеры a rozmerové tolerancie podľa EN 612)

Rozmery	80 x 80	100 x 100	120 x 120
Menovitá veľkosť (mm)	80	100	120

ROZMERY STREŠNÝCH HÁKOV

(rozмеры a rozmerové tolerancie podľa EN 612)

Rozmery (mm)	L1	A	B
250	325	87	38
333	370	123	55
400	435	153	68

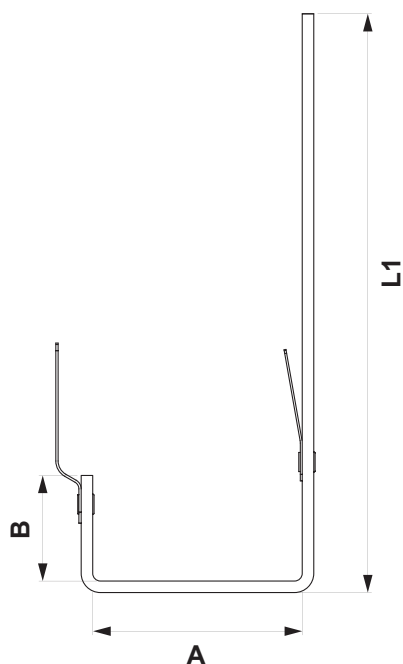



STREŠNÝ ŽĽAB HRANATÝ [s=0,70]

Menovitá veľkosť Dĺžka v m	250 4,0	250 6,0	333 4,0	333 6,0	400 4,0	400 6,0
AN Antracit	025623	025630	025647	025654	025661 *	025678
TM Testa di Moro	026033 *	026040 *	026057	026064 *	026071 *	026088 *
SS Svetlo šedá	025982	–	025999	026002	026019 *	026026 *
ZH Zeleno hnedá	026095	026101	026118 *	026125	026132	026149 *
BH Bielo hliniková	025739 *	–	025746 *	025753 *	025760 *	025777 *
BHT Bielo hliniková tmavá	102300 *	–	102317 *	102324 *	111333 *	111340 *
MH Medeno hnedá	025838 *	–	025845 *	025852 *	025869 *	025876 *
IC Intenzívna čierna	025784 *	–	025791	025807	025814 *	025821 *
OC Oceľovo červená	025937 *	–	025944 *	025951 *	025968 *	025975 *
B Biela	025685	–	025692 *	025708	025715 *	025722 *
MZ Machovo zelená	025883	–	025890	025906 *	025913 *	025920 *
ZS Zinkovo šedá	026156 *	–	026163 *	026170 *	026187 *	026194 *
PZ Patina zelená	–	–	–	–	–	–
PM Patina meď	–	–	–	–	–	–
W Hliník – natur	025562	025579	025586 *	025593	025609 *	025616 *
Balenie v m	8	12	8	12	8	12
Balenie v m	400	600	224	336	144	216

* Výroba na objednávku





STREŠNÝ DILATAČNÝ ŽĽAB HRANATÝ



Menovitá veľkosť		250/260	333/260	400/260
AN	Antracit	028815 *	028822	028839 *
TM	Testa di Moro	029058 *	029065 *	029072 *
SS	Svetlo šedá	029027 *	029034	029041 *
ZH	Zeleno hnedá	029089 *	029096 *	029102 *
BH	Bielo hliníková	028877 *	028884 *	028891 *
BHT	Bielo hliníková tmavá	102188 *	102195 *	111289 *
MH	Medeno hnedá	028938 *	028945 *	028952 *
IC	Intenzívna čierna	028907 *	028914 *	028921 *
OC	Oceľovo červená	028990 *	029003 *	029010 *
B	Biela	028846 *	028853 *	028860 *
MZ	Machovo zelená	028969 *	028976 *	028983 *
ZS	Zinkovo šedá	029119 *	029126 *	029133 *
PZ	Patina zelená	-	-	-
PM	Patina meď	-	-	-
W	Hliník – natur	028785 *	028792 *	028808 *
Balenie v ks		2	2	2
Balenie v ks		240	240	80

* Výroba na objednávku

DILATAČNÝ PÁS



Menovitá veľkosť		260
Dĺžka v m		3,0
W	Hliník – natur	028181
Balenie v m		3
Balenie v m		120



STREŠNÝ ŽLABOVÝ HÁK HRANATÝ

Menovitá veľkosť		250/430	333/550	400/650
Materiál		23/7	28/7	30/7
AN	Antracit	025234	025241	025258
TM	Testa di Moro	025470 *	025487	025494
SS	Svetlo šedá	025449	025456	025463
ZH	Zeleno hnedá	025500	025517	025524
BH	Bielo hliníková	025296	025302	025319 *
BHT	Bielo hliníková tmavá	102201 *	102218	111296 *
MH	Medeno hnedá	025357 *	025364 *	025371 *
IC	Intenzívna čierna	025326 *	025333	025340 *
OC	Oceľovo červená	025418 *	025425 *	025432 *
B	Biela	025265	025272	025289 *
MZ	Machovo zelená	025388 *	025395 *	025401 *
ZS	Zinkovo šedá	025531 *	025548 *	025555 *
PZ	Patina zelená	-	-	-
PM	Patina meď	-	-	-
W	Hliník – natur	025203	025210	025227
Balenie v ks		25	25	15
Balenie v ks		1 000	1 000	600

* Výroba na objednávku

ŽLABOVÝ HÁK HRANATÝ KROKVA

Menovitá veľkosť		250	333	400
Materiál		28/7	28/7	28/7
AN	Antracit	012142	012159	012166
TM	Testa di Moro	012388	012395	012401 *
SS	Svetlo šedá	012357 *	012364 *	012371 *
ZH	Zeleno hnedá	012418	012425	012432 *
BH	Bielo hliníková	012203	012210	012227 *
BHT	Bielo hliníková tmavá	102225 *	102232 *	111302 *
MH	Medeno hnedá	012265 *	012272 *	012289 *
IC	Intenzívna čierna	012234 *	012241 *	012258 *
OC	Oceľovo červená	012326 *	012333 *	012340 *
B	Biela	012173	012180	012197 *
MZ	Machovo zelená	012296 *	012302 *	012319 *
ZS	Zinkovo šedá	012449 *	012456 *	012463 *
PZ	Patina zelená	-	-	-
PM	Patina meď	-	-	-
W	Hliník – natur	012111	012128	012135
Balenie v ks		25	25	25
Balenie v ks		1 000	1 000	1 000

* Výroba na objednávku



ŽLABOVÝ ROH VONKAJŠÍ HRANATÝ

Menovitá veľkosť		250	333	400
AN	Antracit	029652	029669	M 029676 *
TM	Testa di Moro	029898 *	029904 *	M 029911 *
SS	Svetlo šedá	029867	029874	M 029881 *
ZH	Zeleno hnedá	029928	029935	M 029942 *
BH	Bielo hliníková	029713 *	029720 *	M 029737 *
BHT	Bielo hliníková tmavá	102263 *	102270 *	M 111319 *
MH	Medeno hnedá	029775 *	029782 *	M 029799 *
IC	Intenzívna čierna	029744 *	029751 *	M 029768 *
OC	Oceľovo červená	029836 *	029843 *	M 029850 *
B	Biela	029683 *	029690 *	M 029706 *
MZ	Machovo zelená	029805 *	029812 *	M 029829 *
ZS	Zinkovo šedá	029959 *	029966 *	M 029973 *
PZ	Patina zelená	-	-	-
PM	Patina meď	-	-	-
W	Hliník – natur	029621 *	029638 *	M 029645 *
Balenie v ks		4	4	4
Balenie v ks		120	120	48

* Výroba na objednávku

M = MAFA – Manufaktúra (ručná výroba)

ŽLABOVÝ ROH VNÚTORNÝ HRANATÝ

Menovitá veľkosť		250	333	400
AN	Antracit	030016 *	030023	M 030030 *
TM	Testa di Moro	030252 *	030269 *	M 030276 *
SS	Svetlo šedá	030221 *	030238 *	M 030245 *
ZH	Zeleno hnedá	030283 *	030290 *	M 030306 *
BH	Bielo hliníková	030078 *	030085 *	M 030092 *
BHT	Bielo hliníková tmavá	102287 *	102294 *	M 111326 *
MH	Medeno hnedá	030139 *	030146 *	M 030153 *
IC	Intenzívna čierna	030108 *	030115 *	M 030122 *
OC	Oceľovo červená	030191 *	030207 *	M 030214 *
B	Biela	030047 *	030054 *	M 030061 *
MZ	Machovo zelená	030160 *	030177 *	M 030184 *
ZS	Zinkovo šedá	030313 *	030320 *	M 030337 *
PZ	Patina zelená	-	-	-
PM	Patina meď	-	-	-
W	Hliník – natur	029980 *	029997 *	M 030009 *
Balenie v ks		4	4	4
Balenie v ks		120	120	48

* Výroba na objednávku

M = MAFA – Manufaktúra (ručná výroba)

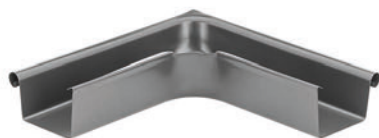



ŽLABOVÉ ČELO HRANATÉ



Menovitá veľkosť		250	333	400
AN	Antracit	022639	022646	022653
TM	Testa di Moro	022875 *	022882	022899 *
SS	Svetlo šedá	022844	022851	022868
ZH	Zeleno hnedá	022905	022912	022929
BH	Bielo hliníková	022691	022707	022714
BHT	Bielo hliníková tmavá	102164 *	102171	111357 *
MH	Medeno hnedá	022752 *	022769 *	022776 *
IC	Intenzívna čierna	022721	022738	022745 *
OC	Oceľovo červená	022813 *	022820 *	022837 *
B	Biela	022660	022677	022684 *
MZ	Machovo zelená	022783 *	022790 *	022806 *
ZS	Zinkovo šedá	022936 *	022943 *	022950 *
PZ	Patina zelená	-	-	-
PM	Patina meď	-	-	-
W	Hliník – natur	022608	022615	022622 *
Balenie v ks		6/60	6/60	4/40
Balenie v ks		1 440	1 440	960

* Výroba na objednávku



ŽLABOVÝ KOTLÍK HRANATÝ

Menovitá veľkosť		250 80/80	333 100/100	400 120/120
AN	Antracit	M 029294	M 029300	M 029317
TM	Testa di Moro	M 029539 *	M 029546 *	M 029553 *
SS	Svetlo šedá	M 029508 *	M 029515 *	M 029522 *
ZH	Zeleno hnedá	M 029560 *	M 029577 *	M 029584 *
BH	Bielo hliníková	M 029355 *	M 029362 *	M 029379 *
BHT	Bielo hliníková tmavá	-	-	-
MH	Medeno hnedá	M 029416 *	M 029423 *	M 029430 *
IC	Intenzívna čierna	M 029386 *	M 029393 *	M 029409 *
OC	Oceľovo červená	M 029478 *	M 029485 *	M 029492 *
B	Biela	M 029324 *	M 029331 *	M 029348 *
MZ	Machovo zelená	M 029447 *	M 029454 *	M 029461 *
ZS	Zinkovo šedá	M 029591 *	M 029607 *	M 029614 *
PZ	Patina zelená	-	-	-
PM	Patina meď	-	-	-
W	Hliník – natur	M 029263 *	M 029270	M 029287 *
Balenie v ks		10	8	10
Balenie v ks		300	240	200

* Výroba na objednávku

M = MAFA – Manufaktúra (ručná výroba)

ŽLABOVÝ KOTLÍK HRANATÝ/POLKRUHOVÝ

Menovitá veľkosť		200/60	250/80	333/100	400/120
AN	Antracit	011121 *	011138	011145	011152
TM	Testa di Moro	011442 *	011459 *	011466	011473 *
SS	Svetlo šedá	011404 *	011411 *	011428	011435 *
ZH	Zeleno hnedá	011480 *	011497 *	011503	011510 *
BH	Bielo hliníková	011206 *	011213 *	011220 *	011237 *
BHT	Bielo hliníková tmavá	-	102249 *	102256 *	111364 *
MH	Medeno hnedá	011282 *	011299 *	011305 *	011312 *
IC	Intenzívna čierna	011244 *	011251 *	011268 *	011275 *
OC	Oceľovo červená	011367 *	011374 *	011381 *	011398 *
B	Biela	011169 *	011176 *	011183 *	011190 *
MZ	Machovo zelená	011329 *	011336 *	011343 *	011350 *
ZS	Zinkovo šedá	011527 *	011534 *	011541 *	011558 *
PZ	Patina zelená	-	-	-	-
PM	Patina meď	-	-	-	-
W	Hliník – natur	011084 *	011091 *	011107 *	011114 *
Balenie v ks		20	20	20	15
Balenie v ks		600	600	600	300

* Výroba na objednávku





ZACHYTÁVAČ NEČISTÔT STREŠNÝCH ŽLABOV

Menovitá veľkosť	60	80	100	120	150
304 2B Nerez - AISI 304 2B - MATT	001153	001160	001177	001184	001191
Balenie v ks	30	20	15	10	5
Balenie v ks	2 160	1 440	1 080	720	360





KOTLÍK ZBERNÝ DESIGN



Menovitá veľkosť		80	100	120
AN	Antracit	031044 *	031068	031082 *
TM	Testa di Moro	032249 *	032263	032287 *
SS	Svetlo šedá	032096 *	032119	032133 *
ZH	Zeleno hnedá	032393 *	032416	032430 *
BH	Bielo hliníková	031341 *	031365	031389 *
BHT	Bielo hliníková tmavá	-	-	-
MH	Medeno hnedá	031648 *	031662 *	031686 *
IC	Intenzívna čierna	031495 *	031518	031532 *
OC	Oceľovo červená	031945 *	031969 *	031983 *
B	Biela	031198 *	031211	031235 *
MZ	Machovo zelená	031792 *	031815 *	031839 *
ZS	Zinkovo šedá	032546 *	032560 *	032584 *
PZ	Patina zelená	-	-	-
PM	Patina meď	-	-	-
W	Hliník – natur	030894 *	030917 *	030931 *
Balenie v ks		2	2	2
Balenie v ks		36	36	36

* Výroba na objednávku

KOTLÍK ZBERNÝ DESING EXZENTRICKÝ



Menovitá veľkosť		80	100	120
AN	Antracit	031105 *	031136	031167
TM	Testa di Moro	032300 *	032331 *	032362 *
SS	Svetlo šedá	032157	032188	032218 *
ZH	Zeleno hnedá	032454 *	032485 *	032515 *
BH	Bielo hliníková	031402 *	031433 *	031464 *
BHT	Bielo hliníková tmavá	101655 *	101679 *	101693 *
MH	Medeno hnedá	031709 *	031730 *	031761 *
IC	Intenzívna čierna	031556 *	031587 *	031617 *
OC	Oceľovo červená	032003 *	032034 *	032065 *
B	Biela	031259 *	031280 *	031310 *
MZ	Machovo zelená	031853 *	031884 *	031914 *
ZS	Zinkovo šedá	032607 *	032638 *	032669 *
PZ	Patina zelená	-	-	-
PM	Patina meď	-	-	-
W	Hliník – natur	030955 *	030986 *	031013 *
Balenie v ks		2	2	2
Balenie v ks		36	36	36

* Výroba na objednávku



KOTLÍK ZBERNÝ KUBICKÝ

Menovitá veľkosť		80	100	120
AN	Antracit	031051 *	031075	031099 *
TM	Testa di Moro	032256 *	032270 *	032294 *
SS	Svetlo šedá	032102 *	032126 *	032140 *
ZH	Zeleno hnedá	032409 *	032423 *	032447 *
BH	Bielo hliníková	031358 *	031372 *	031396 *
BHT	Bielo hliníková tmavá	-	-	-
MH	Medeno hnedá	031655 *	031679 *	031693 *
IC	Intenzívna čierna	031501 *	031525 *	031549 *
OC	Oceľovo červená	031952 *	031976 *	031990 *
B	Biela	031204 *	031228 *	031242 *
MZ	Machovo zelená	031808 *	031822 *	031846 *
ZS	Zinkovo šedá	032553 *	032577 *	032591 *
PZ	Patina zelená	-	-	-
PM	Patina meď	-	-	-
W	Hliník – natur	030900 *	030924 *	030948 *
Balenie v ks		2	2	2
Balenie v ks		36	36	36

* Výroba na objednávku

KOTLÍK ZBERNÝ KUBICKÝ EXZENTRICKÝ

Menovitá veľkosť		80	100	120
AN	Antracit	031112 *	031143	031174 *
TM	Testa di Moro	032317 *	032348 *	032379 *
SS	Svetlo šedá	032164 *	032195 *	032225 *
ZH	Zeleno hnedá	032461 *	032492 *	032522 *
BH	Bielo hliníková	031419 *	031440 *	031471 *
BHT	Bielo hliníková tmavá	101662 *	101686 *	101709 *
MH	Medeno hnedá	031716 *	031747 *	031778 *
IC	Intenzívna čierna	031563 *	031594 *	031624 *
OC	Oceľovo červená	032010 *	032041 *	032072 *
B	Biela	031266 *	031297 *	031327 *
MZ	Machovo zelená	031860 *	031891 *	031921 *
ZS	Zinkovo šedá	032614 *	032645 *	032676 *
PZ	Patina zelená	-	-	-
PM	Patina meď	-	-	-
W	Hliník – natur	030962 *	030993 *	031020 *
Balenie v ks		2	2	2
Balenie v ks		36	36	36

* Výroba na objednávku





KOTLÍK ZBERNÝ KUBICKÝ EXZENTRICKÝ VÝTOK

Menovitá veľkosť	80	100	120
AN Antracit	031129 *	031150 *	031181 *
TM Testa di Moro	032324 *	032355 *	032386 *
SS Svetlo šedá	032171 *	032201 *	032232 *
ZH Zeleno hnedá	032478 *	032508 *	032539 *
BH Bielo hliníková	031426 *	031457 *	031488 *
BHT Bielo hliníková tmavá	-	-	-
MH Medeno hnedá	031723 *	031754 *	031785 *
IC Intenzívna čierna	031570 *	031600 *	031631 *
OC Oceľovo červená	032027 *	032058 *	032089 *
B Biela	031273 *	031303 *	031334 *
MZ Machovo zelená	031877 *	031907 *	031938 *
ZS Zinkovo šedá	032621 *	032652 *	032683 *
PZ Patina zelená	-	-	-
PM Patina meď	-	-	-
W Hliník – natur	030979 *	031006 *	031037 *
Balenie v ks	2	2	2
Balenie v ks	36	36	36

* Výroba na objednávku

EPDM TESNIACA GUMA ZBERNÉHO KOTLÍKA

Menovitá veľkosť	70-85	100-110	110-125
IC Intenzívna čierna	077103	077110	077097
PS Prachovo šedá	077134	077141	077127
Balenie v ks	5	5	5
Balenie v ks	600	600	600

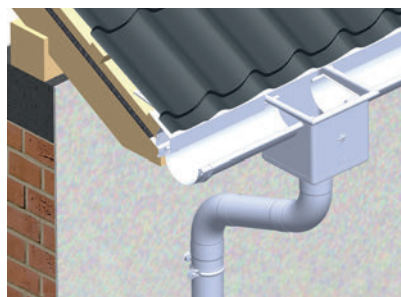

1. Spôsob montáže kotlíka zberného

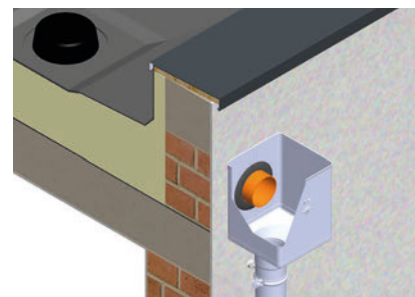

2. Spôsob montáže kotlíka zberného excentrického



ZVODOVÉ KOLENO HRANATÉ 72°

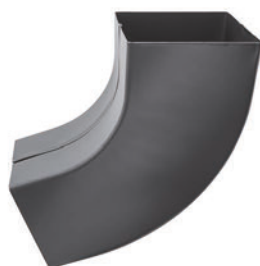

Menovitá veľkosť		80/80	100/100	120/120
AN	Antracit	020802	020819	M 020826 *
TM	Testa di Moro	021045 *	021052 *	M 021069 *
SS	Svetlo šedá	021014	021021	M 021038 *
ZH	Zeleno hnedá	021076	021083	M 021090 *
BH	Bielo hliníková	020864	020871	M 020888 *
BHT	Bielo hliníková tmavá	-	-	-
MH	Medeno hnedá	020925 *	020932 *	M 020949 *
IC	Intenzívna čierna	020895	020901	M 020918 *
OC	Oceľovo červená	020987 *	020994 *	M 021007 *
B	Biela	020833	020840	M 020857 *
MZ	Machovo zelená	020956 *	020963 *	M 020970 *
ZS	Zinkovo šedá	021106 *	021113 *	M 021120 *
PZ	Patina zelená	-	-	-
PM	Patina meď	-	-	-
W	Hliník – natur	020772 *	020789	M 020796 *
Balenie v ks		6	6	4
Balenie v ks		240	180	64

* Výroba na objednávku

M = MAFA – Manufaktúra (ručná výroba)

ZVODOVÉ KOLENO ODSKOKOVÉ HRANATÉ



Menovitá veľkosť		80/80	100/100	120/120
AN	Antracit	M 021168	M 021175	M 021182 *
TM	Testa di Moro	M 021403 *	M 021410 *	M 021427 *
SS	Svetlo šedá	M 021373 *	M 021380 *	M 021397 *
ZH	Zeleno hnedá	M 021434 *	M 021441 *	M 021458 *
BH	Bielo hliníková	M 021229 *	M 021236 *	M 021243 *
BHT	Bielo hliníková tmavá	-	-	-
MH	Medeno hnedá	M 021281 *	M 021298 *	M 021304 *
IC	Intenzívna čierna	M 021250 *	M 021267 *	M 021274 *
OC	Oceľovo červená	M 021342 *	M 021359 *	M 021366 *
B	Biela	M 021199 *	M 021205 *	M 021212 *
MZ	Machovo zelená	M 021311 *	M 021328 *	M 021335 *
ZS	Zinkovo šedá	M 021465 *	M 021472 *	M 021489 *
PZ	Patina zelená	-	-	-
PM	Patina meď	-	-	-
W	Hliník – natur	M 021137 *	M 021144 *	M 021151 *
Balenie v ks		6	6	4
Balenie v ks		-	-	-

* Výroba na objednávku

M = MAFA – Manufaktúra (ručná výroba)



ZVODOVÁ RÚRA HRANATÁ [s=0,70]



Menovitá veľkosť Dĺžka v m	80/80 3,0	100/100 3,0	120/120 3,0
AN Antracit	023926	023933	023940 *
TM Testa di Moro	024169	024176	024183 *
SS Svetlo šedá	024138	024145	024152 *
ZH Zeleno hnedá	024190	024206	024213 *
BH Bielo hliníková	023988 *	023995	024008 *
BHT Bielo hliníková tmavá	–	–	–
MH Medeno hnedá	024046 *	024053 *	024060 *
IC Intenzívna čierna	024015 *	024022 *	024039 *
OC Oceľovo červená	024107 *	024114 *	024121 *
B Biela	023957	023964	023971 *
MZ Machovo zelená	024077 *	024084 *	024091 *
ZS Zinkovo šedá	024220 *	024237 *	024244 *
PZ Patina zelená	–	–	–
PM Patina meď	–	–	–
W Hliník – natur	000460	000484	000491 *
Balenie v m	18	18	18
Balenie v m	180	144	144

* Výroba na objednávku

ALUMINIUM
POLYESTER
NATUR





PLASTOVÝ ZVODOVÝ RUKÁV

Menovitá veľkosť Dĺžka v m	60 – 150 100,0
PVC Plast	139726
Balenie v m	100
Balenie v m	6 000



ZVODOVÁ OBJÍMKA M10





Menovitá veľkosť		80/80	100/100	120/120
AN	Antracit	021526	021533	021540
TM	Testa di Moro	021762	021779	021786
SS	Svetlo šedá	021731	021748	021755
ZH	Zeleno hnedá	021793	021809	021816
BH	Bielo hliníková	021588	021595	021601
BHT	Bielo hliníková tmavá	-	-	-
MH	Medeno hnedá	021649 *	021656 *	021663 *
IC	Intenzívna čierna	021618	021625	021632
OC	Oceľovo červená	021700 *	021717 *	021724 *
B	Biela	021557	021564	021571
MZ	Machovo zelená	021670 *	021687 *	021694 *
ZS	Zinkovo šedá	021823 *	021830 *	021847 *
PZ	Patina zelená	-	-	-
PM	Patina meď	-	-	-
W	Hliník – natur	021496 *	021502	021519 *
Balenie v ks 		10	10	10
Balenie v ks 		1 200	1 200	1 200

* Výroba na objednávku

NEREZOVÁ SKRUTKA S PVC PODLOŽKOU



Menovitá veľkosť		M8 x 30
Určené pre		Nerez Hliník
304 2B	Nerez - AISI 304 2B – MATT	139658 *
Balenie v ks 		1
Balenie v ks 		-



* Výroba na objednávku







ZÁVITOVÝ HROT TORX M10



Menovitá veľkosť	80	140	200	250	300
P Pozink – natur	002464	002471	002488	002495	002501
Balenie v ks 	100	100	100	100	100
Balenie v ks 	40 000	28 000	20 000	16 000	11 200



HMOŽDINKA MODRÁ BEZ LAMELY M10



Menovitá veľkosť	120
PVC Plast	002426
Balenie v ks 	100
Balenie v ks 	25 000



HMOŽDINKA MODRÁ S LAMELOU M10



Menovitá veľkosť	180	240	280
PVC Plast	002433	002440	002457
Balenie v ks 	100	100	100
Balenie v ks 	12 000	12 000	12 000

KOMBISKRUTKA TORX M10



Menovitá veľkosť	140	180
P Pozink – natur	002587	002594
Balenie v ks 	50	50
Balenie v ks 	10 400	10 400



NYLON IZOLAČNÁ HMOŽDINKA S OCHRANNOU KRYTKOU M10



Menovitá veľkosť	M10 x 96
Nylon	001207
Balenie v ks 	25
Balenie v ks 	2 625

IZOLAČNÁ HMOŽDINKA HROT TEHLA BEZ ZATEPLENIA



Menovitá veľkosť	140
P Pozink + PVC	144843
Balenie v ks 	1/5
Balenie v ks 	750



IZOLAČNÁ HMOŽDINKA HROT TEHLA ZATEPLENIE



Menovitá veľkosť		300
P Pozink + PVC		144850
Balenie v ks		1/5
Balenie v ks		500

NEREZOVÁ UNI PLATFORMA NA UCHYTENIE OB M10



Menovitá veľkosť		M10
N Nerez		144836
Balenie v ks		25/500
Balenie v ks		5 000

ZÁVITOVÁ TYČ M10



Menovitá veľkosť	60	100	150
P Pozink – natur	002556	002563	002570
Balenie v ks		100	50
Balenie v ks		20 800	15 600

MONTÁŽNA PLATŇA M10



Menovitá veľkosť		80 x 30
P Pozink – natur		002518
Balenie v ks		25
Balenie v ks		5 200

GUMOVÁ FAREBNÁ KRYTKA HROTU OBJÍMKY



Menovitá veľkosť		29 x 13
TM Testa di Moro		002280
AN Antracit		002211
IC Intenzívna čierna		002235
OC Oceľovo červená		002266
MH Medeno hnedá		002242
B Biela		002228
PS Prachovo šedá		002273
MZ Machovo zelená		002259
ZH Zeleno hnedá		002297
Balenie v ks		50
Balenie v ks		16 800

B – Biela vhodná pre farbu: SB – Šedo biela

PS – Prachovo šedá vhodná pre farby: BH – Bielo hliníková, BHT – Bielo hliníková tmavá



ZACHYTÁVAČ VODY HRANATÝ



Menovitá veľkosť		80/80	100/100	120/120
AN	Antracit	M 021885 *	M 021892 *	M 021908 *
TM	Testa di Moro	M 022127 *	M 022134 *	M 022141 *
SS	Svetlo šedá	M 022097 *	M 022103 *	M 022110 *
ZH	Zeleno hnedá	M 022158 *	M 022165 *	M 022172 *
BH	Bielo hliníková	M 021946 *	M 021953 *	M 021960 *
BHT	Bielo hliníková tmavá	-	-	-
MH	Medeno hnedá	M 022004 *	M 022011 *	M 022028 *
IC	Intenzívna čierna	M 021977 *	M 021984 *	M 021991 *
OC	Oceľovo červená	M 022066 *	M 022073 *	M 022080 *
B	Biela	M 021915 *	M 021922 *	M 021939 *
MZ	Machovo zelená	M 022035 *	M 022042 *	M 022059 *
ZS	Zinkovo šedá	M 022189 *	M 022196 *	M 022202 *
PZ	Patina zelená	-	-	-
PM	Patina meď	-	-	-
W	Hliník – natur	M 021854 *	M 021861 *	M 021878 *
Balenie v ks		2	2	2
Balenie v ks		-	-	-

* Výroba na objednávku

M = MAFA – Manufaktúra (ručná výroba)

OBJÍMKA S REBROVOU GUMOU M10



Menovitá veľkosť		80	100	120
P	Pozink – natur	002525	002532	002549
Balenie v ks		25	25	20
Balenie v ks		1 250	1 250	1 000



OCHRANNÁ RÚRA S REVÍZNYM OTVOROM



Menovitá veľkosť Dĺžka v m	80 1,0	100 1,0	100 1,5
AN Antracit	030344 *	030351 *	030368 *
TM Testa di Moro	030641 *	030658 *	030665 *
SS Svetlo šedá	030597 *	030603 *	030610 *
ZH Zeleno hnedá	030696 *	030702 *	030719 *
BH Bielo hliníková	030795 *	030801 *	030818 *
BHT Bielo hliníková tmavá	102065 *	102072 *	102096 *
MH Medeno hnedá	030443 *	030450 *	030467 *
IC Intenzívna čierna	030849 *	030856 *	030863 *
OC Oceľovo červená	030542 *	030559 *	030566 *
B Biela	030399 *	030405 *	030412 *
MZ Machovo zelená	030498 *	030504 *	030511 *
ZS Zinkovo šedá	030740 *	030757 *	030764 *
PZ Patina zelená	-	-	-
PM Patina meď	-	-	-
P Pozink – natur	009708	009715	009722
Balenie v ks	1	1	1
Balenie v ks	70	60	60

* Výroba na objednávku

Materiál: Pozink – natur
Farba: Hliník lakovaný
Použitie pre materiály viď strana 304

OCHRANNÁ RÚRA S REVÍZNYM OTVOROM



Menovitá veľkosť Dĺžka v m	120 1,0	120 1,5
AN Antracit	030375 *	030382 *
TM Testa di Moro	030672 *	030689 *
SS Svetlo šedá	030627 *	030634 *
ZH Zeleno hnedá	030726 *	030733 *
BH Bielo hliníková	030825 *	030832 *
BHT Bielo hliníková tmavá	102102 *	102089 *
MH Medeno hnedá	030474 *	030481 *
IC Intenzívna čierna	030870 *	030887 *
OC Oceľovo červená	030573 *	030580 *
B Biela	030429 *	030436 *
MZ Machovo zelená	030528 *	030535 *
ZS Zinkovo šedá	030771 *	030788 *
PZ Patina zelená	-	-
PM Patina meď	-	-
P Pozink – natur	009739	009746
Balenie v ks	1	1
Balenie v ks	40	40

* Výroba na objednávku

Materiál: Pozink – natur
Farba: Hliník lakovaný
Použitie pre materiály viď strana 304

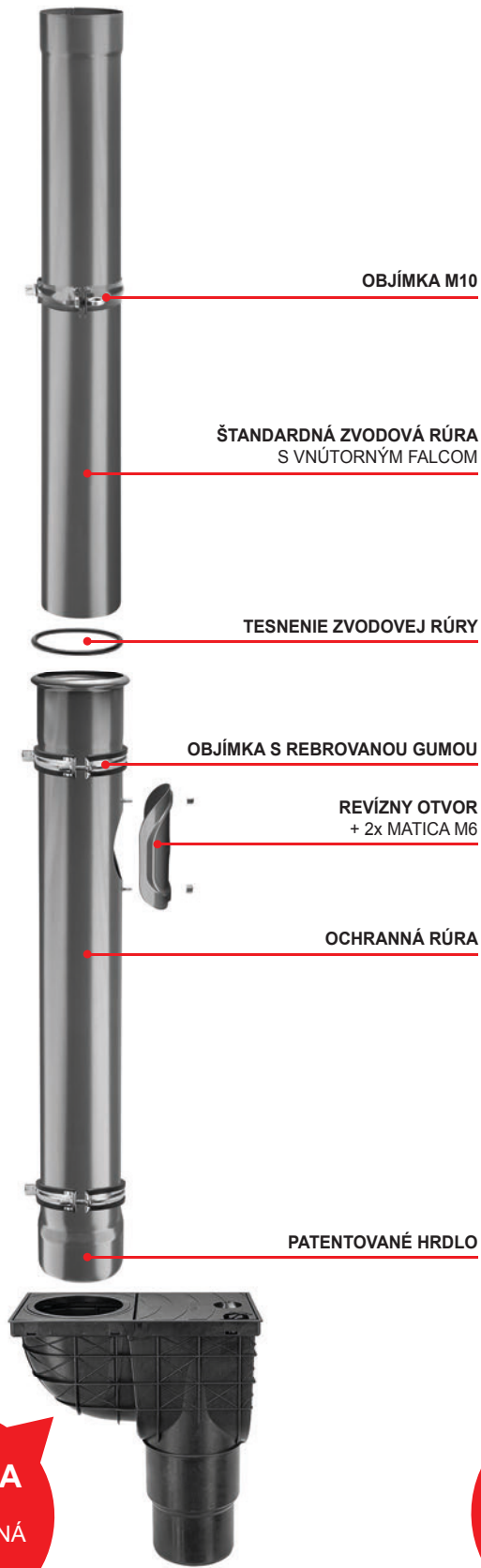

VERZIA A
PVC
KANALIZAČNÁ
VPUŠŤ

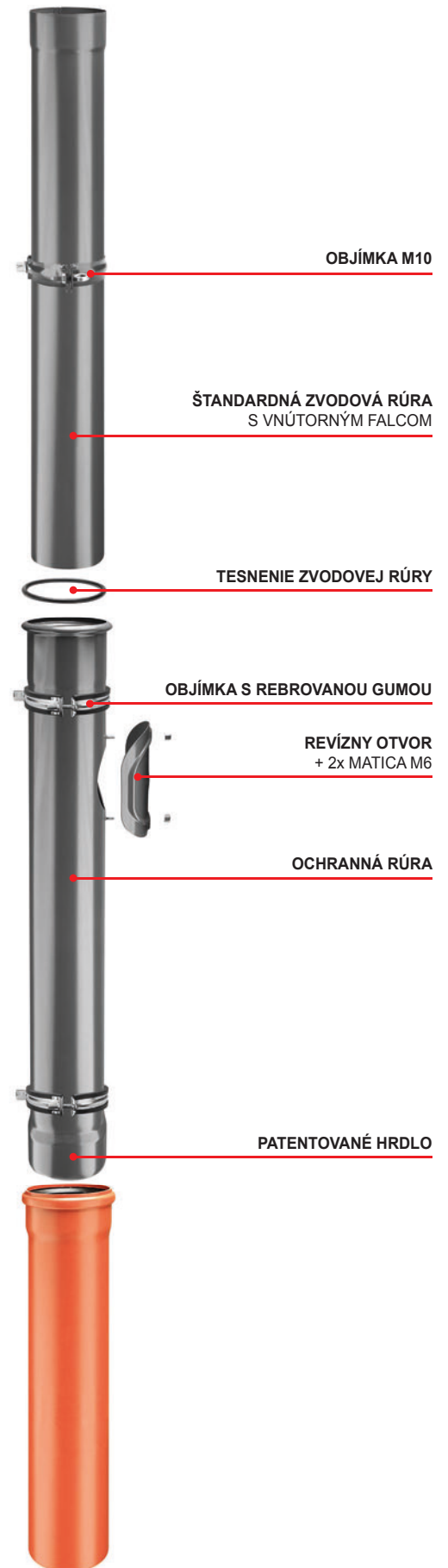

VERZIA B
PVC
KANALIZAČNÁ
RÚRA



ALUMINIUM POLYESTER + NATUR





HLINÍKOVÝ ZVITOK

Menovitá veľkosť	1 000	1 000	1 000
Hrúbka	0,60	0,80	1,00
Kód	0050	0065	0080
W Hliník – natur	047250	047274	047281
Balenie kg/bm	50/30	65/30	80/30
Balenie kg/bm	300/180	390/180	480/180

EN AW-1050A H14



HLINÍKOVÝ ZVITOK

Menovitá veľkosť	1 000	1 000	1 000
Hrúbka	0,60	0,80	1,00
Kód	0500	0500	0500
W Hliník – natur	047311	047342	047298
Balenie kg	500	500	500
Balenie cca bm	310	230	185

EN AW-1050A H14

HLINÍKOVÁ TABUĽA

Menovitá veľkosť	1 000 x 2 000	1 000 x 2 000	1 000 x 2 000
Hrúbka	0,60	0,70	0,80
W Hliník – natur	047465	046505 *	047458
Balenie ks	50	50	50
1 ks/kg	3,30	3,85	4,40

* Výroba na objednávku

EN AW-1050A H14



HLINÍKOVÁ TABUĽA

Menovitá veľkosť	1 000 x 2 000	1 000 x 2 000	1 000 x 2 000
Hrúbka	1,00	1,50	2,00
W Hliník – natur	047410	047434	047441
Balenie ks	50	1	1
1 ks/kg	5,50	8,25	11,00

EN AW-1050A H14



HLINÍKOVÝ ZVITOK S FÓLIU

Menovitá veľkosť Hrúbka	1 000 0,70	1 250 0,70
Kód	0060	0080
AN Antracit	044044	044181
TM Testa di Moro	044150	044242
SS Svetlo š dá	044143	–
ZH Zeleno hnedá	044167	–
BH Bielo hliníková	044068	–
BHT Bielo hliníková tmavá	044075	–
MH Medeno hnedá	044105	–
IC Intenzívna čierna	044099	–
OC Oceľovo červená	044129	–
B Biela	044051	044198
MZ Machovo zelená	044112	–
ZS Zinkovo šedá	044174	–
PZ Patina zelená	–	–
PM Patina meď	–	–
W Hliník – natur	BEZ FÓLIE 047267	–
Balenie kg/bm	60/30	80/30
Balenie kg/bm	360/180	480/180

EN AW-3105 H44
PE25μ/PE25μ, Lesk 30% Polyester
EN AW-1050A H14 (Natur)



HLINÍKOVÝ ZVITOK S FÓLIOU

Menovitá veľkosť Hrúbka	1 000 0,70	1 250 0,70
Kód	0500	0500
AN Antracit	044259	044266
TM Testa di Moro	044402	044419
SS Svetlo š dá	044396 *	-
ZH Zeleno hnedá	044426 *	-
BH Bielo hliníková	044297	-
BHT Bielo hliníková tmavá	044327 *	-
MH Medeno hnedá	044358 *	-
IC Intenzívna čierna	044334	-
OC Oceľovo červená	044372	-
B Biela	044273 *	044280
MZ Machovo zelená	077554 *	-
ZS Zinkovo šedá	044303 *	-
PZ Patina zelená	-	-
PM Patina meď	-	-
W Hliník – natur	BEZ FÓLIE 047328	-
Balenie kg	500	500
Balenie cca bm	260	210

* Výroba na objednávku

EN AW-3105 H44
PE25μ/PE25μ, Lesk 30% Polyester
EN AW-1050A H14 (Natur)





HLINÍKOVÝ ZVITOK S FÓLIOU



Menovitá veľkosť Hrúbka		1 000 0,70	1 250 0,70
Kód		1000	1000
AN	Antracit	096845 *	141569 *
TM	Testa di Moro	096944 *	141651 *
SS	Svetlo š dá	096937 *	–
ZH	Zeleno hnedá	096951 *	–
BH	Bielo hliníková	096869 *	–
BHT	Bielo hliníková tmavá	042767 *	–
MH	Medeno hnedá	096883 *	–
IC	Intenzívna čierna	096876 *	–
OC	Oceľovo červená	096906 *	–
B	Biela	096852 *	141576 *
MZ	Machovo zelená	096890 *	–
ZS	Zinkovo šedá	080042 *	–
PZ	Patina zelená	–	–
PM	Patina meď	–	–
W	Hliník – natur	–	–
Balenie kg		1 000	1 000
Balenie cca bm		520	420

* Výroba na objednávku

EN AW-3105 H44

PE25μ/PE25μ, Lesk 30% Polyester



HLINÍKOVÝ ZVITOK FALZ S FÓLIOU

Menovitá veľkosť	500	650	1 000
Hrúbka	0,70	0,70	0,70
Kód	0060	0075	0060
PZ Patina zelená	077332 *	–	077547
PM Patina meď	077325 *	–	044082
W Hliník – natur	–	BEZ FÓLIE 041555	–
Balenie kg/bm	60/60	75/60	60/30
Balenie kg/bm	360/360	450/360	360/180

* Výroba na objednávku

EN AW-5005 H42
PE25µ, Lesk 30% Polyurethan
EN AW-1050A H14 (Natur)

HLINÍKOVÝ ZVITOK FALZ S FÓLIOU

Menovitá veľkosť	500	500
Hrúbka	0,70	0,70
Kód	0250	0500
PZ Patina zelená	135414	077400 *
PM Patina meď	135407	077394 *
Balenie kg	250	500
Balenie cca bm	250	500

* Výroba na objednávku

EN AW-5005 H42
PE25µ, Lesk 30% Polyurethan

HLINÍKOVÝ ZVITOK FALZ STUCCO

Menovitá veľkosť	1 000
Hrúbka	0,70
Kód	0060
PZS Patina zelená	077486 *
PMS Patina meď	077462 *
Balenie kg/bm	60/30
Balenie kg/bm	360/180

* Výroba na objednávku

EN AW-5005 H42
PE25µ, Lesk 30% Polyurethan

HLINÍKOVÝ ZVITOK FALZ STUCCO

Menovitá veľkosť	500
Hrúbka	0,70
Kód	0250
PZS Patina zelená	077493
PMS Patina meď	077479
Balenie kg	250
Balenie cca bm	250

EN AW-5005 H42
PE25µ, Lesk 30% Polyurethan

ALUMINIUM
POLYESTER
NATUR

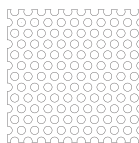

Volný prierez Ao 46%
Ø otvoru 5 mm

HLINÍKOVÝ ZVITOK DIEROVANÝ

Menovitá veľkosť	1 000	
Hrúbka	0,70	
Kód	-	
AN Antracit	TM Testa di Moro	145482
W Hliník – natur		028075
Balenie v m ²	20	
Balenie v m ²	120	

EN AW-3105 H44
PES25µ/PES25µ, Lesk 30% Polyester
EN AW-1050A H14 (Natur)

HLINÍKOVÝ ZVITOK DIEROVANÝ

Menovitá veľkosť	1 000	
Hrúbka	0,70	
Kód	-	
ANM Antracit	AN Antracit	028082
TMM Testa di Moro	TM Testa di Moro	028150
SSM Svetlo ě dá	SS Svetlo ě dá	028143
ICM Intenzívna čierna	IC Intenzívna čierna	028112
OCM Oceľovo červená	OC Oceľovo červená	028136
BHM Bielo hliníková	BH Bielo hliníková	028105
BM Biela	B Biela	028099
MHM Medeno hnedá	MH Medeno hnedá	028129
Balenie v m ²	20	
Balenie v m ²	120	

EN AW-3105 H44
W.15 25µ/PES25µ, Lesk 30% Polyester

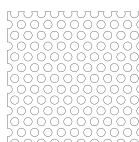

Volný prierez Ao 46%
Ø otvoru 5 mm

HLINÍKOVÝ DIEROVANÝ ZVITOK

Menovitá veľkosť	80 x 0,70	100 x 0,70	
Dĺžka v m	30,0	30,0	
Kód	-	-	
AN Antracit	TM Testa di Moro	148827	146212
Balenie v ks	1	1	
Balenie v ks	-	-	

EN AW-3105 H44
PES25µ/PES25µ, Lesk 30% Polyester



HLINÍKOVÝ DIEROVANÝ ZVITOK 100 mm / 5 mm / 30 m

Menovitá veľkosť	100 x 0,70	
Dĺžka v m	30,0	
Kód	-	
ICM Intenzívna čierna	IC Intenzívna čierna	145505
Balenie v ks	1	
Balenie v ks	-	

EN AW-3105 H44
W.15 25µ/PES25µ, Lesk 30% Polyester





HLINÍKOVÁ TABUĽA S FÓLIU

Menovitá veľkosť Hrúbka	1 000 x 2 000 0,70	1 250 x 2 000 0,70
AN Antracit	046383	051943 *
TM Testa di Moro	046475	052018 *
SS Svetlo šedá	046468 *	–
ZH Zeleno hnedá	046482 *	–
BH Bielo hliníková	046406 *	–
BHT Bielo hliníková tmavá	046413 *	–
MH Medeno hnedá	046437	–
IC Intenzívna čierna	046420 *	–
OC Oceľovo červená	046451 *	–
B Biela	046390	051950 *
MZ Machovo zelená	046444 *	–
ZS Zinkovo šedá	046499 *	–
Balenie ks	50	50
1 ks/kg	3,85	4,81

* Výroba na objednávku

EN AW-3105 H44

PE25µ/PE25µ, Lesk 30% Polyester





HLINÍKOVÝ ZVITOK PARAPET S FÓLIU



Menovitá veľkosť Hrúbka	1 000 0,80	1 000 1,00	1 250 0,80	1 250 1,00
Kód	065	085	085	0105
AN	Antracit – lesk 30%	–	062161	–
TM	Testa di Moro – lesk 90%	–	062222	–
BH	Bielo hliníková – lesk 60%	–	062253	–
B	Biela – lesk 90%	062178	062246	062215 062284
ZD	Zlatý dub – lesk 30%	062208	–	–
BZ	Bronz – lesk 30%	062185	–	–
Balenie kg/bm	65/30	85/30	85/30	105/30
Balenie kg/bm	390/180	510/180	510/180	630/180

EN AW-3105 H44
PE25µ/PE7µ, Lesk 30%, 60%, 90% Polyester

HLINÍKOVÝ ZVITOK PARAPET S FÓLIU



Menovitá veľkosť Hrúbka	1 000 0,80	1 250 0,80	1 000 1,00	1 250 1,00
Kód	0250	0250	0250	0250
AN	Antracit – lesk 30%	–	–	–
TM	Testa di Moro – lesk 90%	–	–	–
BH	Bielo hliníková – lesk 60%	–	–	–
B	Biela – lesk 90%	062314 *	062345	062376 * 062413 *
ZD	Zlatý dub – lesk 30%	–	–	–
BZ	Bronz – lesk 30%	–	–	–
Balenie kg	250	250	250	250
Balenie cca bm	115	90	90	70

* Výroba na objednávku
EN AW-3105 H44
PE25µ/PE7µ, Lesk 90% Polyester

HLINÍKOVÝ ZVITOK PARAPET S FÓLIU



Menovitá veľkosť Hrúbka	1 000 0,80	1 250 0,80	1 000 1,00	1 250 1,00
Kód	0500	0500	0500	0500
AN	Antracit – lesk 30%	–	062444	–
TM	Testa di Moro – lesk 90%	–	062505	–
BH	Bielo hliníková – lesk 60%	–	–	062536
B	Biela – lesk 90%	062451	062499	062529 062567
ZD	Zlatý dub – lesk 30%	062482 *	–	–
BZ	Bronz – lesk 30%	062468	–	–
Balenie kg	500	500	500	500
Balenie cca bm	225	180	180	145

* Výroba na objednávku
EN AW-3105 H44
PE25µ/PE7µ, Lesk 30%, 60%, 90% Polyester



HLINÍKOVÁ TABUĽA PARAPET S FÓLIOU



Menovitá veľkosť		1 000 x 2 000
Hrúbka		1,00
AN	Antracit – lesk 30%	119353 *
TM	Testa di Moro – lesk 90%	–
BH	Bielo hliníková – lesk 60%	119377 *
B	Biela – lesk 90%	119360 *
ZD	Zlatý dub – lesk 30%	–
BZ	Bronz – lesk 30%	–
Balenie ks		100
1 ks/kg		5,50

* Výroba na objednávku

EN AW-3105 H44

PE25μ/PE7μ, Lesk 30%, 60%, 90% Polyester



ALUMINIUM W.15
MATT 3D EFFECT



**Polkruhový odkvapový systém W.15**

■ Žľaby	254
■ Dilatácie	255
■ Žľaby príslušenstvo	256
■ Háky	257
■ Rohy	258
■ Čelá	259
■ Kotlíky	260
■ Kolená	264
■ Zvodové rúry	266
■ Zvodové rúry príslušenstvo	267
■ Objímky	267
■ Objímky príslušenstvo	268
■ Zachytávače vody	270
■ Ochranné zvodové rúry	273

Hranatý odkvapový systém W.15

■ Žľaby	278
■ Dilatácie	278
■ Háky	279
■ Rohy	280
■ Čelá	281
■ Kotlíky	282
■ Kolená	286
■ Zvodové rúry	286
■ Objímky	287
■ Objímky príslušenstvo	288
■ Ochranné zvodové rúry	290

Hutný materiál W.15

■ Zvitky – Hliník lakovaný W.15	293
---------------------------------	-----

Technické a informačné pomôcky



■ Informácie pre odkvapový systém a hutný materiál	302
--	-----

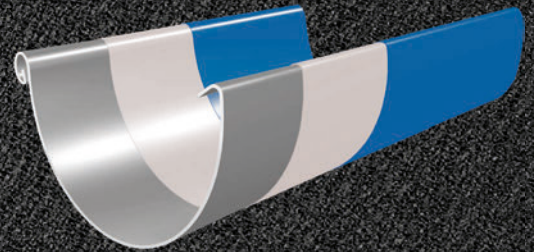

ANM	Antracit RAL 7016	1
TMM	Testa di Moro RAL 8028	2
SSM	Svetlo šedá RAL 7005	3
ICM	Intenzívna čierna RAL 9005	4
OCM	Oceľovo červená RAL 3009	5
ZHM	Zeleno hnedá RAL 7013	6
BHM	Bielo hliníková RAL 9006	7
BM	Biela RAL 9010	8
ZSM	Zinkovo šedá RAL extra	9
MHM	Medeno hnedá RAL 8004	10
MZM	Machovo zelená RAL 6005	11
BHTM	Bielo hliníková tmavá RAL 9007	12

**HLINÍK LAKOVANÝ W.15
12 FAREBNÝCH
ODTIEŇOV**



-  Vrchná lakovaná vrstva (cca 20 µm) na polyuretánovej báze pre výbornú optiku a najvyššiu odolnosť voči poškodeniu. MATT 3D effect
-  Primer (cca 5 µm) pre perfektnú príľnavosť a pevnú ochranu
-  Optimalizovaný hliníkový pás

GARANCIA MATERIÁLOV





Hliník lakovaný W.15		RAL	Strešný žľab polkruhový	Nástrešný žľab samrínový	Zvodová rúra polkruhová	Strešný žľab hranatý	Zvodová rúra hranatá	Hutný materiál Zvitky	Hutný materiál Tabule
ANM	Antracit	7016	✓	✓	✓	✓	✓	✓	
TMM	Testa di Moro	8028	✓	✓	✓	✓		✓	
SSM	Svetlo šedá	7005	✓	✓	✓	✓	✓	✓	
ICM	Intenzívna čierna	9005	✓	✓	✓	✓		✓	
OCM	Oceľovo červená	3009	✓	✓	✓	✓		✓	
ZHM	Zeleno hnedá	7013	✓	✓	✓	✓		✓	
BHM	Bielo hliníková	9006	✓	✓	✓	✓		✓	
BM	Biela	9010	✓	✓	✓	✓		✓	
ZSM	Zinkovo šedá	extra	✓	✓	✓	✓		✓	
MHM	Medeno hnedá	8004	✓	✓	✓	✓		✓	
MZM	Machovo zelená	6005	✓	✓	✓	✓		✓	
BHTM	Bielo hliníková tmavá	extra	✓	✓	✓	✓		✓	

Hliník lakovaný W.15 STUCCO

ANMS	Antracit	7016						✓	
TMMS	Testa di Moro	8028						✓	
SSMS	Svetlo šedá	7005						✓	
BMS	Biela	9010						✓	
ZHMS	Zeleno hnedá	7013						✓	

ALUMINIUM
W.15



333-100
DIN EN
12056-2





INOVATÍVNY HLINÍKOVÝ MATERIÁL W.15 JE NA SVETE!



Inovatívna povrchová úprava hliníkového materiálu sa pre KJG vytvárala až šesť rokov. Venoval sa jej nórsky dodávateľ Hydro Aluminium a zákazníci ju nájdu pod značkou Worahnik s označením W.15.

Výnimočné výsledky v ochrane proti korózii sú dosiahnuté hliníkovými zvitkami a plechmi, ktoré sa vyrábajú z dobre tvárnych hliníkových zliatin. Z toho dôvodu sa hliníkové plechy ľahko a bezpečne spracovávajú. Hliníkové plechy sú vhodné pre falzované strechy, fasádne panely, odkvapový systém, strešné krytiny, poprípade parapety. Hliník reaguje s kyslíkom vo vzduchu, čím sa vytvára prirodzená vrstva oxidu. Táto vrstva poskytuje vynikajúcu protikoróziu ochranu.

HLAVNÉ VÝHODY MATERIÁLU W.15

VÝNIMOČNÁ FUNKČNOSŤ

Nový produktový rad je unikátny svojou nenáročnosťou a presnosťou. Ľahkosť materiálu hliníka totiž umožňuje veľmi jednoduchú manipuláciu a nekomplikovanú montáž.

JEDINEČNÁ ŠTRUKTÚRA

Unikátna štruktúra povrchu zaručuje, že materiál sa nepoškriabe nikde v procese – ani pri výrobe, ani pri záverečnej montáži. Vysoká kvalita textúrovaného náteru okrem toho poskytuje dobrú stálosť farieb a vďaka dlhoročnej inovácii sa materiál výborne hodí k zvyšným strešným doplnkom a odkvapovým systémom KJG.

SAMOČISTIACI EFEKT LOTOSU

Unikátnym estetickým benefitom materiálu je samočistiaci efekt povrchu. Samočistenie sa nazýva aj lotosový efekt – špina a prach sa s dažďovou vodou okamžite zmýva. Vďaka tomu vyzerá strecha ako nová.

VZNEŠENÝ VZHLAD

W.15 tiež zaujme svojím matným, a preto výnimočne elegantným povrchom. Odvodnenie strechy opticky mizne v pozadí, pôsobí decentne a vytvára vysoko vkusné akcenty, ktoré sa zvlášť hodia pre súčasný architektonický štýl.

NESPOCHYBNITELNÁ VÝDRŽ

Hliníkový materiál W.15 a odkvapový systém W.15 odolávajú najrôznejším poveternostným podmienkam, akými sú slnko, dážď, krupobitie, búrka a sneh. Preto v KJG poskytujeme zákazníkom až 40-ročnú záruku na materiál a povrchovú úpravu.

ŠIROKÁ FAREBNÁ ŠKÁLA

Materiál W.15 je k dispozícii v dvanástich farebných odtieňoch, ktoré sú totožné s odkvapovým systémom a so strešnými doplnkami. Novinkou pre W.15 je takisto dostupnosť v obľúbenej povrchovej úprave STUCCO.

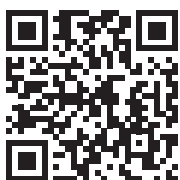

Fotografia je vyhotovená z videoklipu, ktorý zachytáva test povrchovej úpravy hliníkového materiálu W.15 v extrémnych podmienkach mimo zemskú atmosféru.

© KJG a.s., 11. november 2019

Odkaz na zhladnutie videa.

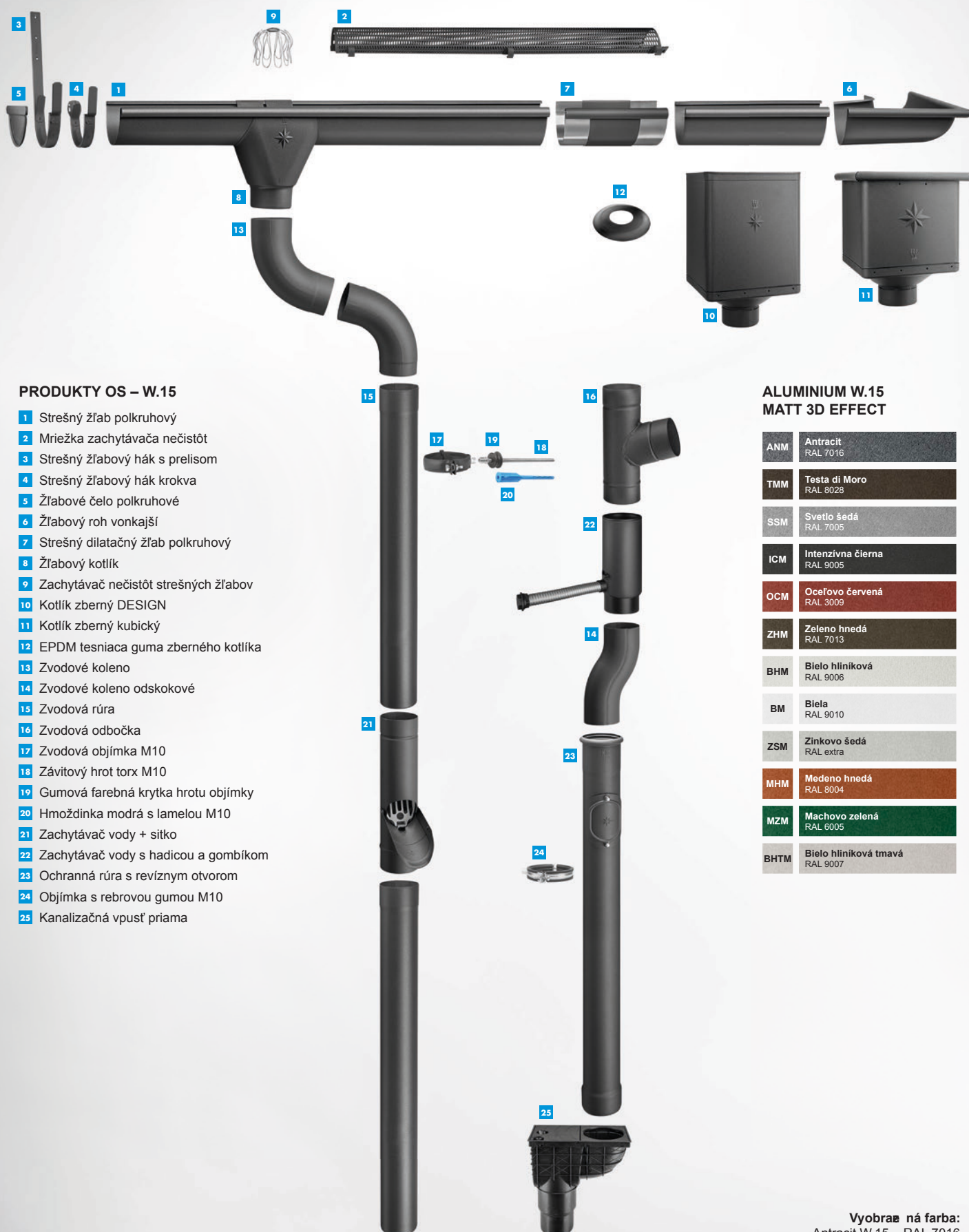

PRODUKTY OS – W.15

- 1 Strešný žlab polkruhový
- 2 Mriežka zachytávača nečistôt
- 3 Strešný žlabový hák s prelisom
- 4 Strešný žlabový hák krokva
- 5 Žlabové čelo polkruhové
- 6 Žlabový roh vonkajší
- 7 Strešný dilatačný žlab polkruhový
- 8 Žlabový kotlík
- 9 Zachytávač nečistôt strešných žlabov
- 10 Kotlík zberný DESIGN
- 11 Kotlík zberný kubický
- 12 EPDM tesniaca guma zberného kotlíka
- 13 Zvodové koleno
- 14 Zvodové koleno odskokové
- 15 Zvodová rúra
- 16 Zvodová odbočka
- 17 Zvodová objímka M10
- 18 Závitový hrot torx M10
- 19 Gumová farebná krytka hrotu objímky
- 20 Hmoždinka modrá s lamelou M10
- 21 Zachytávač vody + sitko
- 22 Zachytávač vody s hadicou a gombíkom
- 23 Ochranná rúra s revíznym otvorom
- 24 Objímka s rebrovou gumou M10
- 25 Kanalizačná vpusť priama

ALUMINIUM W.15 MATT 3D EFFECT

ANM	Antracit RAL 7016
TMM	Testa di Moro RAL 8028
SSM	Svetlo šedá RAL 7005
ICM	Intenzívna čierna RAL 9005
OCM	Oceľovo červená RAL 3009
ZHM	Zeleno hnedá RAL 7013
BHM	Bielo hliníková RAL 9006
BM	Biela RAL 9010
ZSM	Zinkovo šedá RAL extra
MHM	Medeno hnedá RAL 8004
MZM	Machovo zelená RAL 6005
BHTM	Bielo hliníková tmavá RAL 9007

Vyobrazená farba:
Antracit W.15 – RAL 7016

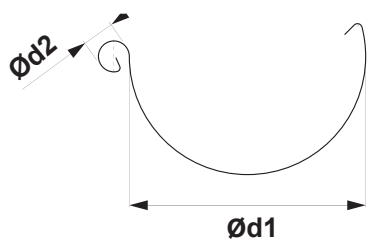

ROZMERY STREŠNÝCH ŽLABOV

(rozмеры a rozmerové tolerance podľa EN 612)

Rozvinutá šírka (mm)	250	280	333
Ød1	105	127	153
Ød2	18	18	20

VNÚTORNÝ FALZ

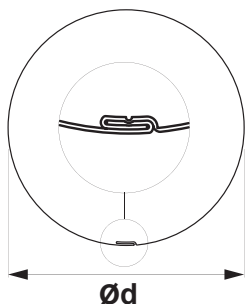

ROZMERY STREŠNÝCH ZVODOV

(rozмеры a rozmerové tolerance podľa EN 612)

Rozmery	80	100	120
Menovitá veľkosť Ød (mm)	80	100	120

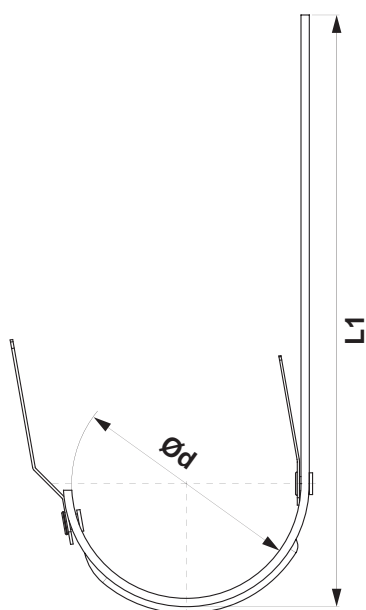



ROZMERY STREŠNÝCH HÁKOV

(rozмеры a rozmerové tolerance podľa EN 612)

Rozmery (mm)	L1	Ød
250	310	105
280	337	127
333 – 550	385	153





STREŠNÝ ŽLAB POLKRUHOVÝ [s=0,70]

Menovitá veľkosť		250	280	333	333
Dĺžka v m		4,0	4,0	4,0	6,0
ANM	Antracit	094001	094018	094025	094032
TMM	Testa di Moro	100030	100047	100054	100061
SSM	Svetlo šedá	099990	100009	100016	100023
ICM	Intenzívna čierna	114662	114679	114686	114693
OCM	Oceľovo červená	114709	114716 *	114723	114730
ZHM	Zeleno hnedá	111982	111999	112002	112019
BHM	Bielo hliníková	114624	114631 *	114648	114655
BM	Biela	132833 *	132888 *	132932	132949
ZSM	Zinkovo šedá	132796 *	132840 *	132895 *	132987 *
MHM	Medeno hnedá	132819	132864	132918	132963
MZM	Machovo zelená	132802 *	132857 *	132901 *	132970 *
BHTM	Bielo hliníková tmavá	132826 *	132871 *	132925 *	132956 *
Balenie v m		20	20	20	30
Balenie v m		960	840	660	990

* Výroba na objednávku

NÁSTREŠNÝ ŽLAB SAMRÍNOVÝ [s=0,70]

Menovitá veľkosť		650
Dĺžka v m		6,0
ANM	Antracit	094179
TMM	Testa di Moro	100214 *
SSM	Svetlo šedá	100221 *
ICM	Intenzívna čierna	114471 *
OCM	Oceľovo červená	114488 *
ZHM	Zeleno hnedá	112125 *
BHM	Bielo hliníková	114495 *
BM	Biela	137500 *
ZSM	Zinkovo šedá	137531 *
MHM	Medeno hnedá	137517 *
MZM	Machovo zelená	137524 *
BHTM	Bielo hliníková tmavá	137494 *
Balenie v m		6
Balenie v m		300

* Výroba na objednávku





STREŠNÝ DILATAČNÝ ŽĽAB POLKRUHOVÝ



Menovitá veľkosť	250/260	285/260	333/260
ANM Antracit	093356 *	093363 *	093370
TMM Testa di Moro	098702 *	098719 *	098726
SSM Svetlo šedá	098818 *	098825 *	098832 *
ICM Intenzívna čierna	118738 *	118745 *	118752
OCM Oceľovo červená	118769 *	118776 *	118783 *
ZHM Zeleno hnedá	111401 *	111418 *	111432
BHM Bielo hliníková	118707 *	118714 *	118721 *
BM Biela	137029 *	137036 *	137043 *
ZSM Zinkovo šedá	137111 *	137128 *	137135 *
MHM Medeno hnedá	137050 *	137067 *	137074 *
MZM Machovo zelená	137081 *	137098 *	137104 *
BHTM Bielo hliníková tmavá	136992 *	137005 *	137012 *
Balenie v ks	3	3	5
Balenie v ks	360	360	200

* Výroba na objednávku

DILATAČNÝ ŽĽAB NÁSTREŠNÝ – SAMRÍNA





Menovitá veľkosť	670/260
ANM Antracit	093400 *
TMM Testa di Moro	098757 *
SSM Svetlo šedá	098863 *
ICM Intenzívna čierna	118806 *
OCM Oceľovo červená	118813 *
ZHM Zeleno hnedá	111425 *
BHM Bielo hliníková	118790 *
BM Biela	137555 *
ZSM Zinkovo šedá	137586 *
MHM Medeno hnedá	137562 *
MZM Machovo zelená	137579 *
BHTM Bielo hliníková tmavá	137548 *
Balenie v ks	1
Balenie v ks	40

* Výroba na objednávku



MRIEŽKA ZACHYTÁVAČA NEČISTÔT





Menovitá veľkosť		333
Dĺžka v m		2,0
ANM	Antracit	097149 *
TMM	Testa di Moro	118035 *
SSM	Svetlo šedá	118028 *
ICM	Intenzívna čierna	118004 *
OCM	Oceľovo červená	118011 *
ZHM	Zeleno hnedá	118042 *
BHM	Bielo hliníková	117991 *
BM	Biela	137142 *
ZSM	Zinkovo šedá	137173 *
MHM	Medeno hnedá	137159 *
MZM	Machovo zelená	137166 *
BHTM	Bielo hliníková tmavá	137180 *
Balenie v ks		15
Balenie v ks		120

* Výroba na objednávku

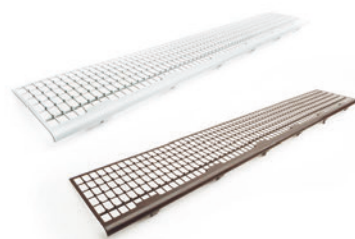

PVC MRIEŽKA ZACHYTÁVAČA LÍSTIA



Menovitá veľkosť		171
Dĺžka v m		1,0
PS	Prachovo šedá	008473
TM	Testa di Moro	008466
Balenie v ks		30
Balenie v ks		450

PVC MRIEŽKA ZACHYTÁVAČA LÍSTIA





Menovitá veľkosť	250	280-333
Dĺžka v m	3,0	3,0
IC	Intenzívna čierna	008480 008497
Balenie v ks		10
Balenie v ks		400



STREŠNÝ ŽLABOVÝ HÁK S PRELISOM





Menovitá veľkosť		250/430	280/480	333/550
Materiál		23/7	28/7	28/7
ANM	Antracit	093455	093462	093479
TMM	Testa di Moro	098986	098993	099006
SSM	Svetlo šedá	098955	098962	098979
ICM	Intenzívna čierna	116475	116482	116499
OCM	Oceľovo červená	116505	116512 *	116529
ZHM	Zeleno hnedá	111449	111456	111463
BHM	Bielo hliníková	116444 *	116451 *	116468
BM	Biela	133083 *	133090 *	133106
ZSM	Zinkovo šedá	133175 *	133182 *	133199 *
MHM	Medeno hnedá	133113	133120 *	133137
MZM	Machovo zelená	133144 *	133151 *	133168 *
BHTM	Bielo hliníková tmavá	133052 *	133069 *	133076 *
Balenie v ks		15	15	15
Balenie v ks		600	600	600

* Výroba na objednávku

STREŠNÝ ŽLABOVÝ HÁK KROKVA



Menovitá veľkosť		250	280	333
Materiál		28/7	28/7	28/7
ANM	Antracit	093486	093493	093509
TMM	Testa di Moro	099020	099044	099068
SSM	Svetlo šedá	099013 *	099037 *	099051
ICM	Intenzívna čierna	118448 *	118455 *	118462
OCM	Oceľovo červená	118479 *	118486 *	118493 *
ZHM	Zeleno hnedá	111470 *	111487 *	111494
BHM	Bielo hliníková	118417 *	118424 *	118431 *
BM	Biela	133250 *	133267 *	133274 *
ZSM	Zinkovo šedá	133342 *	133359 *	133366 *
MHM	Medeno hnedá	133281 *	133298 *	133304 *
MZM	Machovo zelená	133311 *	133328 *	133335 *
BHTM	Bielo hliníková tmavá	133229 *	133236 *	133243 *
Balenie v ks		15	15	15
Balenie v ks		600	600	600

* Výroba na objednávku



NÁSTREŠNÝ HÁK SAMRÍNOVÝ SPEVNENÝ



Menovitá veľkosť		4
Materiál		28/7
ANM	Antracit	093516
TMM	Testa di Moro	099082 *
SSM	Svetlo šedá	099075 *
ICM	Intenzívna čierna	114600 *
OCM	Oceľovo červená	114617 *
ZHM	Zeleno hnedá	111500 *
BHM	Bielo hliníková	114594 *
BM	Biela	135605 *
ZSM	Zinkovo šedá	135636 *
MHM	Medeno hnedá	135612 *
MZM	Machovo zelená	135629 *
BHTM	Bielo hliníková tmavá	135599 *
Balenie v ks		10
Balenie v ks		400

* Výroba na objednávku

ŽLABOVÝ ROH VONKAJŠÍ





Menovitá veľkosť		250	280	333
ANM	Antracit	093905	093912	093929
TMM	Testa di Moro	099822	099839	099846
SSM	Svetlo šedá	099792	099808	099815
ICM	Intenzívna čierna	118868	118875	118882
OCM	Oceľovo červená	118899 *	118905 *	118912
ZHM	Zeleno hnedá	111876	111883 *	111890
BHM	Bielo hliníková	118837 *	118844 *	118851 *
BM	Biela	136725 *	136732 *	136749
ZSM	Zinkovo šedá	136817 *	136824 *	136831 *
MHM	Medeno hnedá	136756	136763 *	136770
MZM	Machovo zelená	136787 *	136794 *	136800 *
BHTM	Bielo hliníková tmavá	136695 *	136701 *	136718 *
Balenie v ks		5	5	5
Balenie v ks		150	150	150

* Výroba na objednávku





ŽLABOVÝ ROH VNÚTORNÝ

Menovitá veľkosť		250	280	333
ANM	Antracit	093950	093967	093974
TMM	Testa di Moro	099884 *	099891	099907
SSM	Svetlo šedá	099853	099860	099877
ICM	Intenzívna čierna	118950 *	118967 *	118974
OCM	Oceľovo červená	118981 *	118998 *	119001
ZHM	Zeleno hnedá	111906 *	111913 *	111920
BHM	Bielo hliníková	118929 *	118936 *	118943 *
BM	Biela	136879 *	136886 *	136893
ZSM	Zinkovo šedá	136961 *	136978 *	136985 *
MHM	Medeno hnedá	136909 *	136916 *	136923
MZM	Machovo zelená	136930 *	136947 *	136954 *
BHTM	Bielo hliníková tmavá	136848 *	136855 *	136862 *
Balenie v ks 		5	5	5
Balenie v ks 		150	150	150

* Výroba na objednávku

ŽLABOVÉ ČELO POLKRUHOVÉ

Menovitá veľkosť		250	280	333
ANM	Antracit	093301	093318	093325
TMM	Testa di Moro	098658	098665	098672
SSM	Svetlo šedá	098764	098771	098788
ICM	Intenzívna čierna	118356	118363	118370
OCM	Oceľovo červená	118387	118394	118400
ZHM	Zeleno hnedá	111371 *	111388 *	111395
BHM	Bielo hliníková	118325 *	118332 *	118349
BM	Biela	135476 *	135483 *	135490
ZSM	Zinkovo šedá	135568 *	135575 *	135582 *
MHM	Medeno hnedá	135506	135513 *	135520
MZM	Machovo zelená	135537 *	135544 *	135551 *
BHTM	Bielo hliníková tmavá	135445 *	135452 *	135469 *
Balenie v ks 		6/60	6/60	6/60
Balenie v ks 		1 440	1 440	1 440

* Výroba na objednávku





ŽĽABOVÝ KOTLÍK



Menovitá veľkosť		250/80	280/80	280/100	333/80	333/100	333/120
ANM	Antracit	093585	093592	093608	093615 *	093622	093639
TMM	Testa di Moro	099273	099280 *	099297	099303 *	099310	099327
SSM	Svetlo šedá	099211	099228 *	099235	099242 *	099259	099266
ICM	Intenzívna čierna	116864	116871 *	116888	116895 *	116901	116918 *
OCM	Oceľovo červená	116925	116932 *	116949 *	116956 *	116963	116970
ZHM	Zeleno hnedá	111579	111586 *	111593	111609 *	111616	111623
BHM	Bielo hliníková	116802 *	116819 *	116826 *	116833 *	116840 *	116857 *
BM	Biela	135858 *	135865 *	135872 *	135889 *	135896	135902 *
ZSM	Zinkovo šedá	136039 *	136046 *	136053 *	136060 *	136077 *	136084 *
MHM	Medeno hnedá	135919	135926 *	135933 *	135940	135957	135964
MZM	Machovo zelená	135971 *	135988 *	135995 *	136008 *	136015 *	136022 *
BHTM	Bielo hliníková tmavá	135797 *	135803 *	135810 *	135827 *	135834 *	135841 *
Balenie v ks		15	15	15	15	15	10
Balenie v ks		300	450	450	450	450	200

* Výroba na objednávku

ZACHYTÁVAČ NEČISTÔT STREŠNÝCH ŽĽABOV



Menovitá veľkosť		60	80	100	120	150
304 2B	Nerez - AISI 304 2B - MATT	001153	001160	001177	001184	001191
Balenie v ks		30	20	15	10	5
Balenie v ks		2 160	1 440	1 080	720	360



KOTLÍK ZBERNÝ DESIGN



Menovitá veľkosť		80	100	120
ANM	Antracit	093677 *	093721	093776 *
TMM	Testa di Moro	100634 *	100689 *	100733 *
SSM	Svetlo šedá	100481 *	100535 *	100580 *
ICM	Intenzívna čierna	138606 *	138651	138705 *
OCM	Oceľovo červená	139054 *	139108 *	139153 *
ZHM	Zeleno hnedá	111647 *	111692 *	111746 *
BHM	Bielo hliníková	138156 *	138200 *	138255 *
BM	Biela	138453 *	138507 *	138552 *
ZSM	Zinkovo šedá	139207 *	139252 *	139306 *
MHM	Medeno hnedá	138750 *	138804 *	138859 *
MZM	Machovo zelená	138903 *	138958 *	139009 *
BHTM	Bielo hliníková tmavá	138309 *	138354 *	138408 *
Balenie v ks		2	2	2
Balenie v ks		36	36	36

* Výroba na objednávku

KOTLÍK ZBERNÝ DESING EXZENTRICKÝ





Menovitá veľkosť		80	100	120
ANM	Antracit	093660 *	093714	093769 *
TMM	Testa di Moro	100627 *	100672	100726 *
SSM	Svetlo šedá	100474 *	100528 *	100573 *
ICM	Intenzívna čierna	138613 *	138668	138712 *
OCM	Oceľovo červená	139061 *	139115 *	139160 *
ZHM	Zeleno hnedá	111630 *	111685 *	111739 *
BHM	Bielo hliníková	138163 *	138217 *	138262 *
BM	Biela	138460 *	138514 *	138569 *
ZSM	Zinkovo šedá	139214 *	139269 *	139313 *
MHM	Medeno hnedá	138767 *	138811 *	138866 *
MZM	Machovo zelená	138910 *	138965 *	139016 *
BHTM	Bielo hliníková tmavá	138316 *	138361 *	138415 *
Balenie v ks		2	2	2
Balenie v ks		36	36	36

* Výroba na objednávku

ALUMINIUM
 W.15





KOTLÍK ZBERNÝ KUBICKÝ

Menovitá veľkosť		80	100	120
ANM	Antracit	093684 *	093738 *	093783 *
TMM	Testa di Moro	100641 *	100696 *	100740 *
SSM	Svetlo šedá	100498 *	100542 *	100597 *
ICM	Intenzívna čierna	138620 *	138675 *	138729 *
OCM	Oceľovo červená	139078 *	139122 *	139177 *
ZHM	Zeleno hnedá	111654 *	111708 *	111753 *
BHM	Bielo hliníková	138170 *	138224 *	138279 *
BM	Biela	138477 *	138521 *	138576 *
ZSM	Zinkovo šedá	139221 *	139276 *	139320 *
MHM	Medeno hnedá	138774 *	138828 *	138873 *
MZM	Machovo zelená	138927 *	138972 *	139023 *
BHTM	Bielo hliníková tmavá	138323 *	138378 *	138422 *
Balenie v ks 		2	2	2
Balenie v ks 		36	36	36

* Výroba na objednávku



KOTLÍK ZBERNÝ KUBICKÝ EXZENTRICKÝ

Menovitá veľkosť		80	100	120
ANM	Antracit	093707	093752	093806
TMM	Testa di Moro	100665 *	100719	100764 *
SSM	Svetlo šedá	100511 *	100566	100610 *
ICM	Intenzívna čierna	138637 *	138682	138736 *
OCM	Oceľovo červená	139085 *	139139 *	139184 *
ZHM	Zeleno hnedá	111678 *	111722	111777 *
BHM	Bielo hliníková	138187 *	138231 *	138286 *
BM	Biela	138484 *	138538 *	138583 *
ZSM	Zinkovo šedá	139238 *	139283 *	139337 *
MHM	Medeno hnedá	138781 *	138835 *	138880 *
MZM	Machovo zelená	138934 *	138989 *	139030 *
BHTM	Bielo hliníková tmavá	138330 *	138385 *	138439 *
Balenie v ks 		2	2	2
Balenie v ks 		36	36	36

* Výroba na objednávku



KOTLÍK ZBERNÝ KUBICKÝ EXZENTRICKÝ VÝTOK



Menovitá veľkosť	80	100	120
ANM Antracit	093691 *	093745 *	093790 *
TMM Testa di Moro	100658 *	100702 *	100757 *
SSM Svetlo šedá	100504 *	100559 *	100603 *
ICM Intenzívna čierna	138644 *	138699 *	138743 *
OCM Oceľovo červená	139092 *	139146 *	139191 *
ZHM Zeleno hnedá	111661 *	111715 *	111760 *
BHM Bielo hliníková	138194 *	138248 *	138293 *
BM Biela	138491 *	138545 *	138590 *
ZSM Zinkovo šedá	139245 *	139290 *	139344 *
MHM Medeno hnedá	138798 *	138842 *	138897 *
MZM Machovo zelená	138941 *	138996 *	139047 *
BHTM Bielo hliníková tmavá	138347 *	138392 *	138446 *
Balenie v ks	2	2	2
Balenie v ks	36	36	36

* Výroba na objednávku

EPDM TESNIACA GUMA ZBERNÉHO KOTLÍKA



Menovitá veľkosť	70-85	100-110	110-125
IC Intenzívna čierna	077103	077110	077097
PS Prachovo šedá	077134	077141	077127
Balenie v ks	5	5	5
Balenie v ks	600	600	600

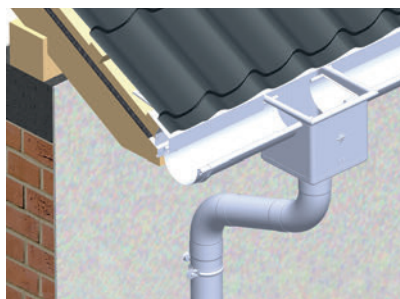

1. Spôsob montáže kotlíka zberného

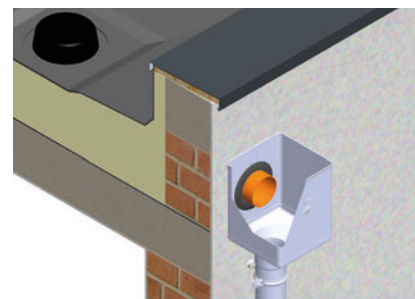

2. Spôsob montáže kotlíka zberného excentrického

ALUMINIUM
 W.15



ZVODOVÉ KOLENO 72°



Menovitá veľkosť		80	100	120
ANM	Antracit	093523	093547	093561
TMM	Testa di Moro	099129	099136	099143
SSM	Svetlo šedá	099099	099105	099112
ICM	Intenzívna čierna	116567	116574	116581
OCM	Oceľovo červená	116598	116604	116611
ZHM	Zeleno hnedá	111517	111531	111555
BHM	Bielo hliníková	116536 *	116543 *	116550 *
BM	Biela	135674 *	135681	135698 *
ZSM	Zinkovo šedá	135766 *	135773 *	135780 *
MHM	Medeno hnedá	135704	135711	135728
MZM	Machovo zelená	135735 *	135742 *	135759 *
BHTM	Bielo hliníková tmavá	135643 *	135650 *	135667 *
Balenie v ks		4	4	2
Balenie v ks		240	120	120

* Výroba na objednávku

ZVODOVÉ KOLENO RÁDIUS 85°



Menovitá veľkosť		80	100	120
ANM	Antracit	093530	093554	093578 *
TMM	Testa di Moro	099167 *	099181	099204 *
SSM	Svetlo šedá	099150 *	099174	099198 *
ICM	Intenzívna čierna	116628 *	116635 *	116642 *
OCM	Oceľovo červená	116659 *	116666 *	116673 *
ZHM	Zeleno hnedá	111524	111548	111562 *
BHM	Bielo hliníková	116680 *	116697 *	116703 *
BM	Biela	136275 *	136282	136299 *
ZSM	Zinkovo šedá	136367 *	136374 *	136381 *
MHM	Medeno hnedá	136305 *	136312 *	136329 *
MZM	Machovo zelená	136336 *	136343 *	136350 *
BHTM	Bielo hliníková tmavá	136244 *	136251 *	136268 *
Balenie v ks		4	4	4
Balenie v ks		240	120	120

* Výroba na objednávku



ZVODOVÉ KOLENO TUPÉ 40°



Menovitá veľkosť		80	100	120
ANM	Antracit	093844	093851	093868
TMM	Testa di Moro	099440	099464	099471 *
SSM	Svetlo šedá	099433	099457	099488 *
ICM	Intenzívna čierna	116741 *	116758 *	116765 *
OCM	Oceľovo červená	116772 *	116789 *	116796 *
ZHM	Zeleno hnedá	111814	111821	111838 *
BHM	Bielo hliníková	116710 *	116727 *	116734 *
BM	Biela	136428 *	136435	136442 *
ZSM	Zinkovo šedá	136510 *	136527 *	136534 *
MHM	Medeno hnedá	136459 *	136466 *	136473 *
MZM	Machovo zelená	136480 *	136497 *	136503 *
BHTM	Bielo hliníková tmavá	136398 *	136404 *	136411 *
Balenie v ks		4	4	4
Balenie v ks		240	120	120

* Výroba na objednávku

ZVODOVÉ KOLENO ODSKOKOVÉ





Menovitá veľkosť		80	100	120
ANM	Antracit	093813	093820	093837
TMM	Testa di Moro	099389	099402	099426 *
SSM	Svetlo šedá	099372	099396	099419
ICM	Intenzívna čierna	118639	118646	118653
OCM	Oceľovo červená	118660	118677	118684
ZHM	Zeleno hnedá	111784	111791	111807
BHM	Bielo hliníková	118608 *	118615 *	118622 *
BM	Biela	136213 *	136220	136237 *
ZSM	Zinkovo šedá	136152 *	136169 *	136176 *
MHM	Medeno hnedá	136091 *	136107	136114 *
MZM	Machovo zelená	136121 *	136138 *	136145 *
BHTM	Bielo hliníková tmavá	136183 *	136190 *	136206 *
Balenie v ks		4	4	2
Balenie v ks		240	120	120

* Výroba na objednávku



ZVODOVÁ RÚRA [s=0,70]





Menovitá veľkosť Dĺžka v m	80 3,0	100 3,0	100 4,0	120 3,0
ANM Antracit	094131	094148	094155	094162
TMM Testa di Moro	100177	100184	100191	100207
SSM Svetlo šedá	100139	100146	100153	100160
ICM Intenzívna čierna	115294	115300	115317	115324
OCM Oceľovo červená	115331	115348	115355	115362
ZHM Zeleno hnedá	112088	112095	112101	112118
BHM Bielo hliníková	115249	115256	115263	115287
BM Biela	132598	132604	132611	132628 *
ZSM Zinkovo šedá	132680 *	132727 *	132734 *	132789 *
MHM Medeno hnedá	132673	132703	132758	132765 *
MZM Machovo zelená	132697 *	132710 *	132741 *	132772 *
BHTM Bielo hliníková tmavá	132635 *	132642 *	132659 *	132666 *
Balenie v m 	18	18	24	18
Balenie v m 	216	180	240	144

* Výroba na objednávku

PLASTOVÝ ZVODOVÝ RUKÁV



Menovitá veľkosť	60 – 150
Dĺžka v m	100,0
PVC Plast	139726
Balenie v m 	100
Balenie v m 	6 000



ZVODOVÁ ODBOČKA 72°



Menovitá veľkosť		80/80	100/80	100/100	120/80	120/100	120/120
ANM	Antracit	094070	094087	094094	094100 *	094117 *	094124 *
TMM	Testa di Moro	100412 *	100429 *	100436 *	100443 *	100450 *	100467 *
SSM	Svetlo šedá	100351 *	100368 *	100375	100382 *	100399 *	100405 *
ICM	Intenzívna čierna	119018 *	119049	119087	119117 *	119148 *	119179 *
OCM	Oceľovo červená	119025 *	119063 *	119094 *	119100 *	119155 *	119186 *
ZHM	Zeleno hnedá	112026 *	112033	112040	112057 *	112064 *	112071 *
BHM	Bielo hliníková	119032 *	119056 *	119070 *	119124 *	119131 *	119162 *
BM	Biela	137258 *	137265 *	137272 *	137289 *	137296 *	137302 *
ZSM	Zinkovo šedá	137432 *	137449 *	137456 *	137463 *	137470 *	137487 *
MHM	Medeno hnedá	137319 *	137326 *	137333	137340 *	137357 *	137364 *
MZM	Machovo zelená	137371 *	137388 *	137395 *	137401 *	137418 *	137425 *
BHTM	Bielo hliníková tmavá	137197 *	137203 *	137210 *	137227 *	137234 *	137241 *
Balenie v ks		4	4	4	3	3	3
Balenie v ks		120	120	120	90	90	90

* Výroba na objednávku

ZVODOVÁ OBJÍMKA M10



Menovitá veľkosť		80	100	120
ANM	Antracit	093875	093882	093899
TMM	Testa di Moro	099761	099778	099785
SSM	Svetlo šedá	099730	099747	099754
ICM	Intenzívna čierna	118530	118547	118554
OCM	Oceľovo červená	118561	118578	118585
ZHM	Zeleno hnedá	111845	111852	111869
BHM	Bielo hliníková	118509 *	118516 *	118523 *
BM	Biela	136572 *	136589	136596 *
ZSM	Zinkovo šedá	136664 *	136671 *	136688 *
MHM	Medeno hnedá	136602	136619	136626
MZM	Machovo zelená	136633 *	136640 *	136657 *
BHTM	Bielo hliníková tmavá	136541 *	136558 *	136565 *
Balenie v ks		10	10	10
Balenie v ks		1 200	1 200	1 200

* Výroba na objednávku



NEREZOVÁ SKRUTKA S PVC PODLOŽKOU



Menovitá veľkosť	M8 x 30	
Určené pre	Nerez Hliník	
304 2B	Nerez - AISI 304 2B – MATT	139658 *
Balenie v ks		1
Balenie v ks		–

* Výroba na objednávku

ZÁVITOVÝ HROT TORX M10



Menovitá veľkosť	80	140	200	250	300	
P	Pozink – natur	002464	002471	002488	002495	002501
Balenie v ks		100	100	100	100	100
Balenie v ks		40 000	28 000	20 000	16 000	11 200

HMOŽDINKA MODRÁ BEZ LAMELY M10



Menovitá veľkosť	120	
PVC	Plast	002426
Balenie v ks		100
Balenie v ks		25 000

HMOŽDINKA MODRÁ S LAMELOU M10



Menovitá veľkosť	180	240	280	
PVC	Plast	002433	002440	002457
Balenie v ks		100	100	100
Balenie v ks		12 000	12 000	12 000

KOMBISKRUTKA TORX M10



Menovitá veľkosť	140	180	
P	Pozink – natur	002587	002594
Balenie v ks		50	50
Balenie v ks		10 400	10 400



NYLON IZOLAČNÁ HMOŽDINKA S OCHRANNOU KRYTKOU M10



Menovitá veľkosť	M10 x 96	
Nylon	001207	
Balenie v ks		25
Balenie v ks		2 625

IZOLAČNÁ HMOŽDINKA HROT TEHLA BEZ ZATEPLENIA



Menovitá veľkosť	140	
P Pozink + PVC	144843	
Balenie v ks		1/5
Balenie v ks		750

IZOLAČNÁ HMOŽDINKA HROT TEHLA ZATEPLENIE



Menovitá veľkosť	300	
P Pozink + PVC	144850	
Balenie v ks		1/5
Balenie v ks		500

NEREZOVÁ UNI PLATFORMA NA UCHYTENIE OB M10



Menovitá veľkosť	M10	
N Nerez	144836	
Balenie v ks		25/500
Balenie v ks		5 000

ZÁVITOVÁ TYČ M10



Menovitá veľkosť	60	100	150
P Pozink – natur	002556	002563	002570
Balenie v ks		100	100
Balenie v ks		20 800	15 600
			10 400

MONTÁŽNA PLATŇA M10





Menovitá veľkosť	80 x 30	
P Pozink – natur	002518	
Balenie v ks		25
Balenie v ks		5 200



GUMOVÁ FAREBNÁ KRYTKA HROTU OBJÍMKY





Menovitá veľkosť		29 x 13
TM	Testa di Moro	002280
AN	Antracit	002211
IC	Intenzívna čierna	002235
OC	Oceľovo červená	002266
MH	Medeno hnedá	002242
B	Biela	002228
PS	Prachovo šedá	002273
MZ	Machovo zelená	002259
ZH	Zeleno hnedá	002297
Balenie v ks 		50
Balenie v ks 		16 800

B – Biela vhodná pre farbu: SB – Šedo biela

PS – Prachovo šedá vhodná pre farby: BH – Bielo hliníková, BHT – Bielo hliníková tmavá

ZACHYTÁVAČ VODY + SITKO



Menovitá veľkosť		80	100	120
ANM	Antracit	094216	094223	094230
TMM	Testa di Moro	100320	100337	100344
SSM	Svetlo šedá	100290	100306	100313
ICM	Intenzívna čierna	114419	114426	114433
OCM	Oceľovo červená	114389 *	114402 *	114396 *
ZHM	Zeleno hnedá	112156	112163	112170
BHM	Bielo hliníková	114440	114457	114464
BM	Biela	124883 *	124890	124906 *
ZSM	Zinkovo šedá	124975 *	124982 *	124999 *
MHM	Medeno hnedá	124913 *	124920	124937 *
MZM	Machovo zelená	124944 *	124951 *	124968 *
BHTM	Bielo hliníková tmavá	124852 *	124869 *	124876 *
Balenie v ks 		2	3	3
Balenie v ks 		240	90	90

* Výroba na objednávku



ZACHYTÁVAČ VODY S HADICOU A GOMBÍKOM



Menovitá veľkosť		80	100
ANM	Antracit	094186 *	094193
TMM	Testa di Moro	100269 *	100276
SSM	Svetlo šedá	100238 *	100245
ICM	Intenzívna čierna	116116 *	116123
OCM	Oceľovo červená	116147 *	116154 *
ZHM	Zeleno hnedá	112132 *	112316
BHM	Bielo hliníková	116086 *	116093 *
BM	Biela	137623 *	137630 *
ZSM	Zinkovo šedá	137715 *	137722 *
MHM	Medeno hnedá	137654 *	137661 *
MZM	Machovo zelená	137685 *	137692 *
BHTM	Bielo hliníková tmavá	137593 *	137609 *
Balenie v ks		1	1
Balenie v ks		60	40

* Výroba na objednávku

ZACHYTÁVAČ VODY + HADICA





Menovitá veľkosť		120
ANM	Antracit	094209 *
TMM	Testa di Moro	100283 *
SSM	Svetlo šedá	100252 *
ICM	Intenzívna čierna	116130 *
OCM	Oceľovo červená	116161 *
ZHM	Zeleno hnedá	112149 *
BHM	Bielo hliníková	116109 *
BM	Biela	137647 *
ZSM	Zinkovo šedá	137739 *
MHM	Medeno hnedá	137678 *
MZM	Machovo zelená	137708 *
BHTM	Bielo hliníková tmavá	137616 *
Balenie v ks		1
Balenie v ks		60

* Výroba na objednávku

ALUMINIUM
 W.15



OBJÍMKA S REBROVOU GUMOU M10

Menovitá veľkosť	80	100	120
P Pozink – natur	002525	002532	002549
Balenie v ks 	25	25	20
Balenie v ks 	1 250	1 250	1 000



OCHRANNÁ RÚRA S REVÍZNYM OTVOROM

Menovitá veľkosť Dĺžka v m	80 1	100 1	100 1,5
ANM Antracit	122742 *	122759 *	122766 *
TMM Testa di Moro	123046 *	123053 *	123060 *
SSM Svetlo šedá	122995 *	123008 *	123015 *
ICM Intenzívna čierna	122797 *	122803 *	122810 *
OCM Oceľovo červená	122841 *	122858 *	122865 *
ZHM Zeleno hnedá	122940 *	122957 *	122964 *
BHM Bielo hliníková	122896 *	122902 *	122919 *
BM Biela	123190 *	123206 *	123213 *
ZSM Zinkovo šedá	123145 *	123152 *	123169 *
MHM Medeno hnedá	123244 *	123251 *	123268 *
MZM Machovo zelená	123091 *	123107 *	123114 *
BHTM Bielo hliníková tmavá	123336 *	123305 *	123312 *
Balenie v ks	1	1	1
Balenie v ks	70	60	60

* Výroba na objednávku

Materiál: Pozink – natur
Farba: Hliník lakovaný W.15
Použitie pre materiály viď strana 304



OCHRANNÁ RÚRA S REVÍZNYM OTVOROM

Menovitá veľkosť Dĺžka v m	120 1,0	120 1,5
ANM Antracit	122773 *	122780 *
TMM Testa di Moro	123077 *	123084 *
SSM Svetlo šedá	123022 *	123039 *
ICM Intenzívna čierna	122827 *	122834 *
OCM Oceľovo červená	122872 *	122889 *
ZHM Zeleno hnedá	122971 *	122988 *
BHM Bielo hliníková	122926 *	122933 *
BM Biela	123220 *	123237 *
ZSM Zinkovo šedá	123176 *	123183 *
MHM Medeno hnedá	123275 *	123282 *
MZM Machovo zelená	123121 *	123138 *
BHTM Bielo hliníková tmavá	123329 *	123299 *
Balenie v ks	1	1
Balenie v ks	40	40

* Výroba na objednávku

Materiál: Pozink – natur
Farba: Hliník lakovaný W.15
Použitie pre materiály viď strana 304

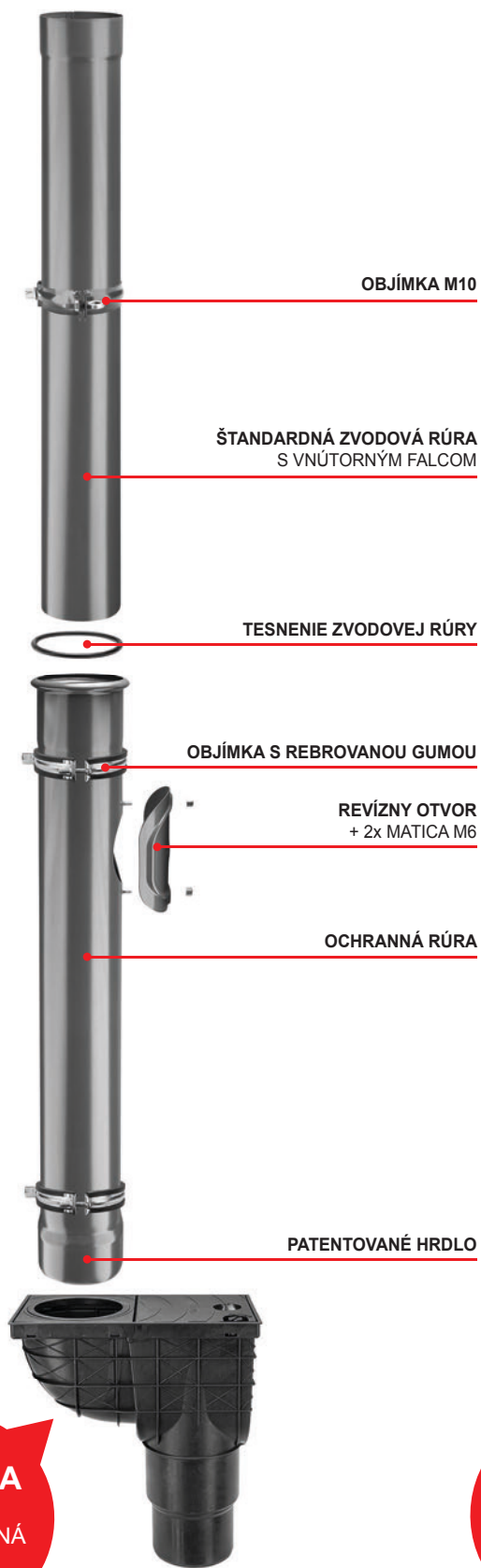

VERZIA A
PVC
KANALIZAČNÁ
VPUŠŤ

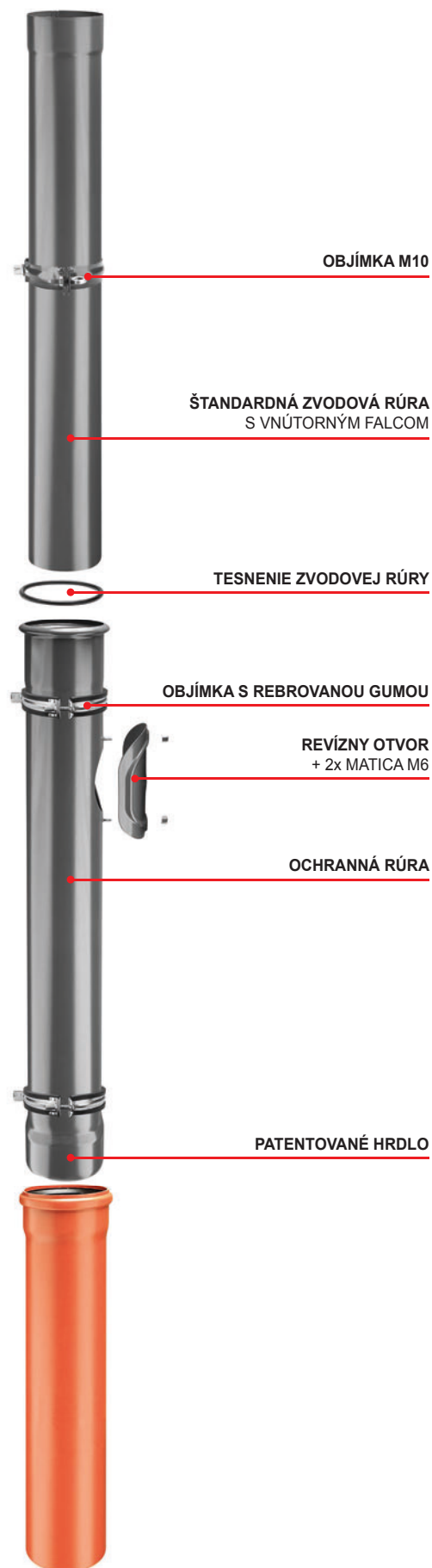

VERZIA B
PVC
KANALIZAČNÁ
RÚRA



ALUMINIUM
W.15

Detail ochrannej rúry s revíziou ym otvorom

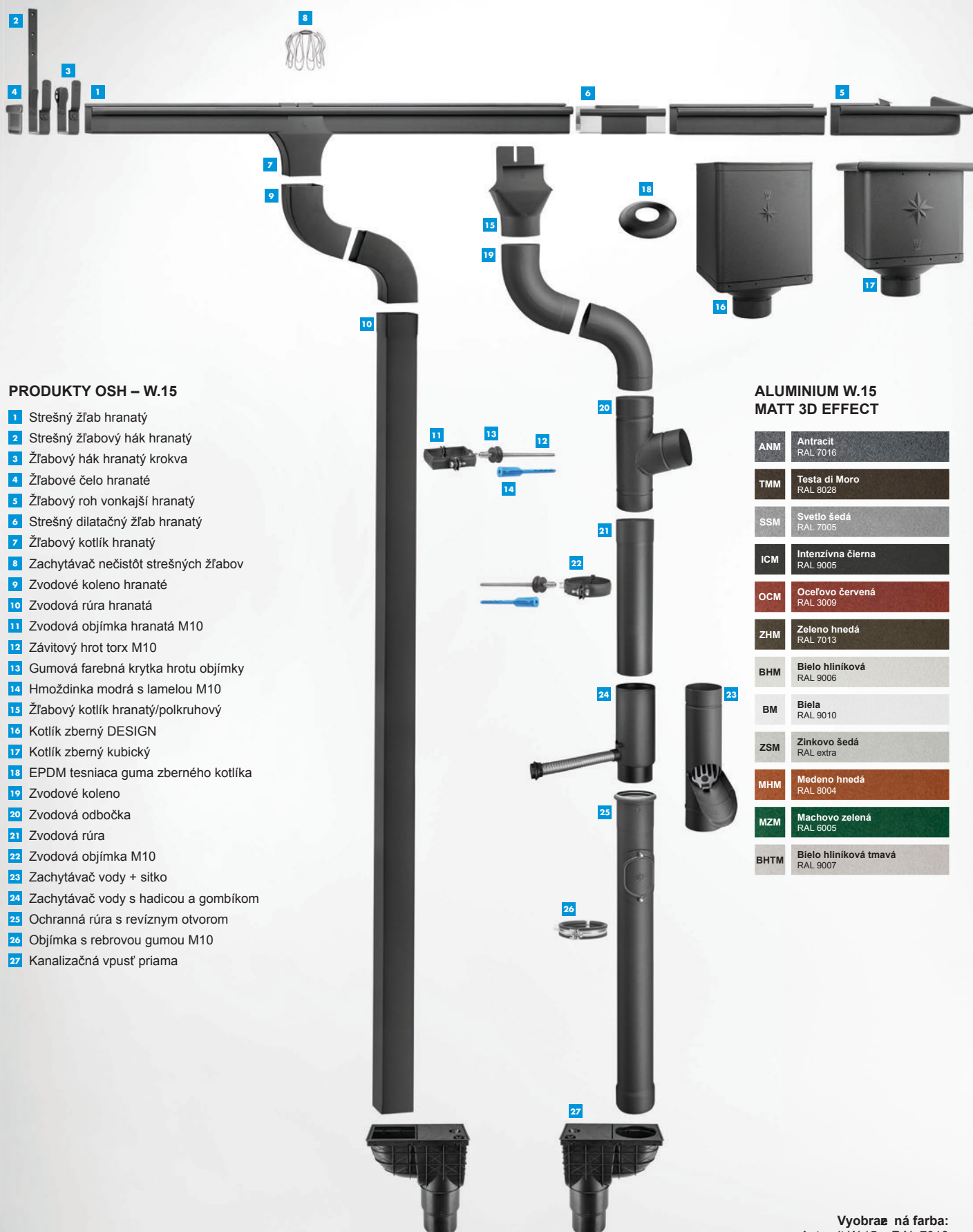

PRODUKTY OSH – W.15

- 1 Strešný žlab hranatý
- 2 Strešný žlabový hák hranatý
- 3 Žlabový hák hranatý krokva
- 4 Žlabové čelo hranaté
- 5 Žlabový roh vonkajší hranatý
- 6 Strešný dilatačný žlab hranatý
- 7 Žlabový kotlík hranatý
- 8 Zachytávač nečistôt strešných žlabov
- 9 Zvodové koleno hranaté
- 10 Zvodová rúra hranatá
- 11 Zvodová objímka hranatá M10
- 12 Závitový hrot torx M10
- 13 Gumová farebná krytka hrotu objímky
- 14 Hmoždinka modrá s lamelou M10
- 15 Žlabový kotlík hranatý/polkruhový
- 16 Kotlík zberný DESIGN
- 17 Kotlík zberný kubický
- 18 EPDM tesniaca guma zberného kotlíka
- 19 Zvodové koleno
- 20 Zvodová odbočka
- 21 Zvodová rúra
- 22 Zvodová objímka M10
- 23 Zachytávač vody + sitko
- 24 Zachytávač vody s hadicou a gombíkom
- 25 Ochranná rúra s revíznym otvorom
- 26 Objímka s rebrovou gumou M10
- 27 Kanalizačná vpusť priama

ALUMINIUM W.15 MATT 3D EFFECT

ANM	Antracit RAL 7016
TMM	Testa di Moro RAL 8028
SSM	Svetlo šedá RAL 7005
ICM	Intenzívna čierna RAL 9005
OCM	Oceľovo červená RAL 3009
ZHM	Zeleno hnedá RAL 7013
BHM	Bielo hliníková RAL 9006
BM	Biela RAL 9010
ZSM	Zinkovo šedá RAL extra
MHM	Medeno hnedá RAL 8004
MZM	Machovo zelená RAL 6005
BHTM	Bielo hliníková tmavá RAL 9007

Vyobraze ná farba:
Antracit W.15 – RAL 7016

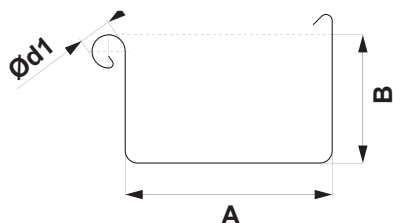

ROZMERY STREŠNÝCH ŽLABOV

(rozмеры a rozmerové tolerancie podľa EN 612)

Rozvinutá šírka (mm)	250	333	400
A	85	120	150
B	55	75	90
Ød1	18	20	22

VNÚTORNÝ FALZ

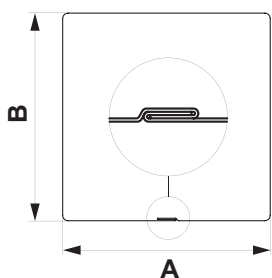

ROZMERY STREŠNÝCH ZVODOV

(rozмеры a rozmerové tolerancie podľa EN 612)

Rozmery	100 x 100
Menovitá veľkosť (mm)	100

ROZMERY STREŠNÝCH HÁKOV

(rozмеры a rozmerové tolerancie podľa EN 612)

Rozmery (mm)	L1	A	B
250	325	87	38
333	370	123	55
400	435	153	68

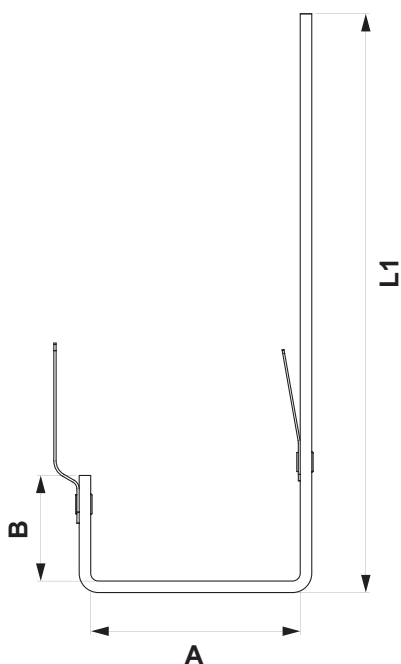



STREŠNÝ ŽĽAB HRANATÝ [s=0,70]

Menovitá veľkosť		250	333	333	400	400
Dĺžka v m		4,0	4,0	6,0	4,0	6,0
ANM	Antracit	094049	094056	094063	111227 *	111234 *
TMM	Testa di Moro	100108 *	100115 *	100122 *	111272 *	111265 *
SSM	Svetlo šedá	100078 *	100085 *	100092 *	111241 *	111258 *
ICM	Intenzívna čierna	143266 *	143273 *	143280 *	143297 *	143303 *
OCM	Oceľovo červená	143419 *	143426 *	143433 *	143440 *	143457 *
ZHM	Zeleno hnedá	112538 *	112545 *	112552 *	112569 *	112576 *
BHM	Bielo hliníková	143112 *	143129 *	143136 *	143143 *	143150 *
BM	Biela	143211 *	143228 *	143235 *	143242 *	143259 *
ZSM	Zinkovo šedá	143464 *	143471 *	143488 *	143495 *	143501 *
MHM	Medeno hnedá	143310 *	143327 *	143334 *	143341 *	143358 *
MZM	Machovo zelená	143365 *	143372 *	143389 *	143396 *	143402 *
BHTM	Bielo hliníková tmavá	143167 *	143174 *	143181 *	143198 *	143204 *
Balenie v m		8	8	12	8	12
Balenie v m		400	224	336	144	216

* Výroba na objednávku

STREŠNÝ DILATAČNÝ ŽĽAB HRANATÝ

Menovitá veľkosť		250/260	333/260	400/260
ANM	Antracit	093387 *	093394	111043
TMM	Testa di Moro	098733 *	098740 *	111067 *
SSM	Svetlo šedá	098849 *	098856 *	111050 *
ICM	Intenzívna čierna	119254 *	119261 *	119278 *
OCM	Oceľovo červená	119285 *	119292 *	119308 *
ZHM	Zeleno hnedá	112354 *	112361 *	112378 *
BHM	Bielo hliníková	119223 *	119230 *	119247 *
BM	Biela	143549 *	143556 *	143563 *
ZSM	Zinkovo šedá	143631 *	143648 *	143655 *
MHM	Medeno hnedá	143570 *	143587 *	143594 *
MZM	Machovo zelená	143600 *	143617 *	143624 *
BHTM	Bielo hliníková tmavá	143518 *	143525 *	143532 *
Balenie v ks		2	2	2
Balenie v ks		240	240	80

* Výroba na objednávku

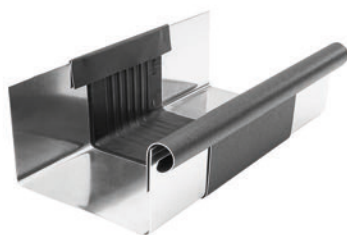
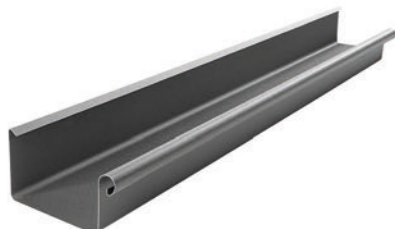



STREŠNÝ ŽĽABOVÝ HÁK HRANATÝ



Menovitá veľkosť		250/430	333/550	400/610
Materiál		23/7	28/7	30/7
ANM	Antracit	093417	093424	111074 *
TMM	Testa di Moro	098894 *	098900 *	111098 *
SSM	Svetlo šedá	098870 *	098887	111081 *
ICM	Intenzívna čierna	142092 *	142108 *	142115 *
OCM	Oceľovo červená	142184 *	142191 *	142207 *
ZHM	Zeleno hnedá	112385 *	112392 *	112408 *
BHM	Bielo hliníková	142009 *	142016 *	142023 *
BM	Biela	142061 *	142078 *	142085 *
ZSM	Zinkovo šedá	142214 *	142221 *	142238 *
MHM	Medeno hnedá	142122 *	142139 *	142146 *
MZM	Machovo zelená	142153 *	142160 *	142177 *
BHTM	Bielo hliníková tmavá	142030 *	142047 *	142054 *
Balenie v ks		10	10	10
Balenie v ks		400	400	400

* Výroba na objednávku

ŽĽABOVÝ HÁK HRANATÝ KROKVA





Menovitá veľkosť		250	333	400
Materiál		28/7	28/7	28/7
ANM	Antracit	093431	093448	111104 *
TMM	Testa di Moro	098931 *	098948 *	111128 *
SSM	Svetlo šedá	098917 *	098924 *	111111 *
ICM	Intenzívna čierna	118264 *	118271 *	118288 *
OCM	Oceľovo červená	118295 *	118301 *	118318 *
ZHM	Zeleno hnedá	112415 *	112422 *	112439 *
BHM	Bielo hliníková	118233 *	118240 *	118257 *
BM	Biela	142276 *	142283 *	142290 *
ZSM	Zinkovo šedá	142368 *	142375 *	142382 *
MHM	Medeno hnedá	142306 *	142313 *	142320 *
MZM	Machovo zelená	142337 *	142344 *	142351 *
BHTM	Bielo hliníková tmavá	142245 *	142252 *	142269 *
Balenie v ks		15	15	10
Balenie v ks		600	600	400

* Výroba na objednávku

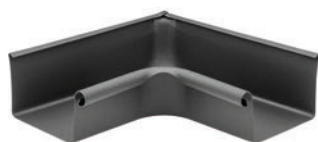

ŽLABOVÝ ROH VONKAJŠÍ HRANATÝ





Menovitá veľkosť		250	333	400
ANM	Antracit	093936 *	093943	M 111173 *
TMM	Testa di Moro	099938 *	099945 *	M 111166 *
SSM	Svetlo šedá	099914 *	099921 *	M 111180 *
ICM	Intenzívna čierna	142726 *	142733 *	M 142740 *
OCM	Oceľovo červená	142818 *	142825 *	M 142832 *
ZHM	Zeleno hnedá	112477 *	112484 *	M 112491 *
BHM	Bielo hliníková	142634 *	142641 *	M 142658 *
BM	Biela	142696 *	142702 *	M 142719 *
ZSM	Zinkovo šedá	142849 *	142856 *	M 142863 *
MHM	Medeno hnedá	142757 *	142764 *	M 142771 *
MZM	Machovo zelená	142788 *	142795 *	M 142801 *
BHTM	Bielo hliníková tmavá	142665 *	142672 *	M 142689 *
Balenie v ks 		2	2	2
Balenie v ks 		60	60	24

* Výroba na objednávku

M = MAFA – Manufaktúra (ručná výroba)

ŽLABOVÝ ROH VNÚTORNÝ HRANATÝ



Menovitá veľkosť		250	333	400
ANM	Antracit	093981 *	093998	M 111197 *
TMM	Testa di Moro	099952 *	099969 *	M 111210 *
SSM	Svetlo šedá	099976 *	099983 *	M 111203 *
ICM	Intenzívna čierna	142962 *	142979 *	M 142986 *
OCM	Oceľovo červená	143051 *	143068 *	M 143075 *
ZHM	Zeleno hnedá	112507 *	112514 *	M 112521 *
BHM	Bielo hliníková	142870 *	142887 *	M 142894 *
BM	Biela	142931 *	142948 *	M 142955 *
ZSM	Zinkovo šedá	143082 *	143099 *	M 143105 *
MHM	Medeno hnedá	142993 *	143006 *	M 143013 *
MZM	Machovo zelená	143020 *	143037 *	M 143044 *
BHTM	Bielo hliníková tmavá	142900 *	142917 *	M 142924 *
Balenie v ks 		2	2	2
Balenie v ks 		60	60	24



* Výroba na objednávku

M = MAFA – Manufaktúra (ručná výroba)



ŽLABOVÉ ČELO HRANATÉ



Menovitá veľkosť		250	333	400
ANM	Antracit	093332	093349	111012 *
TMM	Testa di Moro	098689 *	098696 *	111036 *
SSM	Svetlo šedá	098795 *	098801 *	111029 *
ICM	Intenzívna čierna	117816 *	117823 *	117830 *
OCM	Oceľovo červená	117847 *	117854 *	117861 *
ZHM	Zeleno hnedá	112323 *	112330	112347 *
BHM	Bielo hliníková	117786 *	117793 *	117809 *
BM	Biela	141880 *	141897 *	141903 *
ZSM	Zinkovo šedá	141972 *	141989 *	141996 *
MHM	Medeno hnedá	141910 *	141927 *	141934 *
MZM	Machovo zelená	141941 *	141958 *	141965 *
BHTM	Bielo hliníková tmavá	141859 *	141866 *	141873 *
Balenie v ks 		6/60	6/60	4/40
Balenie v ks 		1 440	1 440	960

* Výroba na objednávku



ŽLABOVÝ KOTLÍK HRANATÝ



Menovitá veľkosť		333/100
ANM	Antracit	M 149008
TMM	Testa di Moro	-
SSM	Svetlo šedá	M 150868 *
ICM	Intenzívna čierna	-
OCM	Oceľovo červená	-
ZHM	Zeleno hnedá	-
BHM	Bielo hliníková	-
BM	Biela	-
ZSM	Zinkovo šedá	-
MHM	Medeno hnedá	-
MZM	Machovo zelená	-
BHTM	Bielo hliníková tmavá	-
Balenie v ks		8
Balenie v ks		240

* Výroba na objednávku

M = MAFA – Manufaktúra (ručná výroba)

ŽLABOVÝ KOTLÍK HRANATÝ/POLKRUHOVÝ



Menovitá veľkosť		250/80	333/100	400/120
ANM	Antracit	093646	093653	111135 *
TMM	Testa di Moro	099341 *	099365 *	111159 *
SSM	Svetlo šedá	099334 *	099358 *	111142 *
ICM	Intenzívna čierna	142481 *	142498 *	142504 *
OCM	Oceľovo červená	142573 *	142580 *	142597 *
ZHM	Zeleno hnedá	112446 *	112453 *	112460 *
BHM	Bielo hliníková	142399 *	142405 *	142412 *
BM	Biela	142450 *	142467 *	142474 *
ZSM	Zinkovo šedá	142603 *	142610 *	142627 *
MHM	Medeno hnedá	142511 *	142528 *	142535 *
MZM	Machovo zelená	142542 *	142559 *	142566 *
BHTM	Bielo hliníková tmavá	142429 *	142436 *	142443 *
Balenie v ks		5	5	5
Balenie v ks		600	250	150

* Výroba na objednávku

ZACHYTÁVAČ NEČISTÔT STREŠNÝCH ŽLABOV





Menovitá veľkosť		60	80	100	120	150
304 2B	Nerez - AISI 304 2B – MATT	001153	001160	001177	001184	001191
Balenie v ks		30	20	15	10	5
Balenie v ks		2 160	1 440	1 080	720	360



KOTLÍK ZBERNÝ DESIGN





Menovitá veľkosť		80	100	120
ANM	Antracit	093677 *	093721	093776 *
TMM	Testa di Moro	100634 *	100689 *	100733 *
SSM	Svetlo šedá	100481 *	100535 *	100580 *
ICM	Intenzívna čierna	138606 *	138651	138705 *
OCM	Oceľovo červená	139054 *	139108 *	139153 *
ZHM	Zeleno hnedá	111647 *	111692 *	111746 *
BHM	Bielo hliníková	138156 *	138200 *	138255 *
BM	Biela	138453 *	138507 *	138552 *
ZSM	Zinkovo šedá	139207 *	139252 *	139306 *
MHM	Medeno hnedá	138750 *	138804 *	138859 *
MZM	Machovo zelená	138903 *	138958 *	139009 *
BHTM	Bielo hliníková tmavá	138309 *	138354 *	138408 *
Balenie v ks 		2	2	2
Balenie v ks 		36	36	36

* Výroba na objednávku

KOTLÍK ZBERNÝ DESING EXZENTRICKÝ





Menovitá veľkosť		80	100	120
ANM	Antracit	093660 *	093714	093769 *
TMM	Testa di Moro	100627 *	100672	100726 *
SSM	Svetlo šedá	100474 *	100528 *	100573 *
ICM	Intenzívna čierna	138613 *	138668	138712 *
OCM	Oceľovo červená	139061 *	139115 *	139160 *
ZHM	Zeleno hnedá	111630 *	111685 *	111739 *
BHM	Bielo hliníková	138163 *	138217 *	138262 *
BM	Biela	138460 *	138514 *	138569 *
ZSM	Zinkovo šedá	139214 *	139269 *	139313 *
MHM	Medeno hnedá	138767 *	138811 *	138866 *
MZM	Machovo zelená	138910 *	138965 *	139016 *
BHTM	Bielo hliníková tmavá	138316 *	138361 *	138415 *
Balenie v ks 		2	2	2
Balenie v ks 		36	36	36

* Výroba na objednávku



KOTLÍK ZBERNÝ KUBICKÝ





Menovitá veľkosť		80	100	120
ANM	Antracit	093684 *	093738 *	093783 *
TMM	Testa di Moro	100641 *	100696 *	100740 *
SSM	Svetlo šedá	100498 *	100542 *	100597 *
ICM	Intenzívna čierna	138620 *	138675 *	138729 *
OCM	Oceľovo červená	139078 *	139122 *	139177 *
ZHM	Zeleno hnedá	111654 *	111708 *	111753 *
BHM	Bielo hliníková	138170 *	138224 *	138279 *
BM	Biela	138477 *	138521 *	138576 *
ZSM	Zinkovo šedá	139221 *	139276 *	139320 *
MHM	Medeno hnedá	138774 *	138828 *	138873 *
MZM	Machovo zelená	138927 *	138972 *	139023 *
BHTM	Bielo hliníková tmavá	138323 *	138378 *	138422 *
Balenie v ks 		2	2	2
Balenie v ks 		36	36	36

* Výroba na objednávku

KOTLÍK ZBERNÝ KUBICKÝ EXZENTRICKÝ



Menovitá veľkosť		80	100	120
ANM	Antracit	093707	093752	093806
TMM	Testa di Moro	100665 *	100719	100764 *
SSM	Svetlo šedá	100511 *	100566	100610 *
ICM	Intenzívna čierna	138637 *	138682	138736 *
OCM	Oceľovo červená	139085 *	139139 *	139184 *
ZHM	Zeleno hnedá	111678 *	111722	111777 *
BHM	Bielo hliníková	138187 *	138231 *	138286 *
BM	Biela	138484 *	138538 *	138583 *
ZSM	Zinkovo šedá	139238 *	139283 *	139337 *
MHM	Medeno hnedá	138781 *	138835 *	138880 *
MZM	Machovo zelená	138934 *	138989 *	139030 *
BHTM	Bielo hliníková tmavá	138330 *	138385 *	138439 *
Balenie v ks 		2	2	2
Balenie v ks 		36	36	36

* Výroba na objednávku



KOTLÍK ZBERNÝ KUBICKÝ EXZENTRICKÝ VÝTOK



Menovitá veľkosť	80	100	120
ANM Antracit	093691 *	093745 *	093790 *
TMM Testa di Moro	100658 *	100702 *	100757 *
SSM Svetlo šedá	100504 *	100559 *	100603 *
ICM Intenzívna čierna	138644 *	138699 *	138743 *
OCM Oceľovo červená	139092 *	139146 *	139191 *
ZHM Zeleno hnedá	111661 *	111715 *	111760 *
BHM Bielo hliníková	138194 *	138248 *	138293 *
BM Biela	138491 *	138545 *	138590 *
ZSM Zinkovo šedá	139245 *	139290 *	139344 *
MHM Medeno hnedá	138798 *	138842 *	138897 *
MZM Machovo zelená	138941 *	138996 *	139047 *
BHTM Bielo hliníková tmavá	138347 *	138392 *	138446 *
Balenie v ks	2	2	2
Balenie v ks	36	36	36

* Výroba na objednávku

EPDM TESNIACA GUMA ZBERNÉHO KOTLÍKA



Menovitá veľkosť	70-85	100-110	110-125
IC Intenzívna čierna	077103	077110	077097
PS Prachovo šedá	077134	077141	077127
Balenie v ks	5	5	5
Balenie v ks	600	600	600

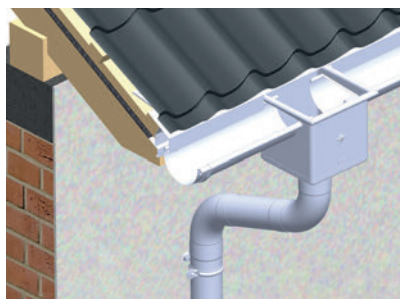

1. Spôsob montáže kotlíka zberného

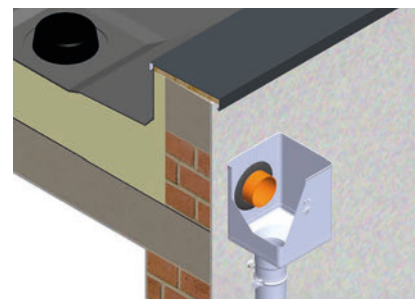



2. Spôsob montáže kotlíka zberného excentrického

ALUMINIUM
 W.15

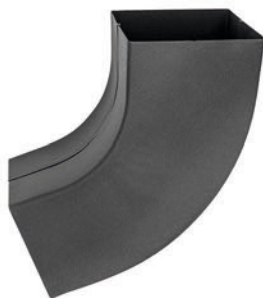

ZVODOVÉ KOLENO HRANATÉ 72°





Menovitá veľkosť		100/100
ANM	Antracit	149015
TMM	Testa di Moro	–
SSM	Svetlo šedá	150851 *
ICM	Intenzívna čierna	–
OCM	Oceľovo červená	–
ZHM	Zeleno hnedá	–
BHM	Bielo hliníková	–
BM	Biela	–
ZSM	Zinkovo šedá	–
MHM	Medeno hnedá	–
MZM	Machovo zelená	–
BHTM	Bielo hliníková tmavá	–
Balenie v ks 		6
Balenie v ks 		180

* Výroba na objednávku

ZVODOVÁ RÚRA HRANATÁ [s=0,70]





Menovitá veľkosť		100/100
Dĺžka v m		3,0
ANM	Antracit	148988
TMM	Testa di Moro	–
SSM	Svetlo šedá	150882 *
ICM	Intenzívna čierna	–
OCM	Oceľovo červená	–
ZHM	Zeleno hnedá	–
BHM	Bielo hliníková	–
BM	Biela	–
ZSM	Zinkovo šedá	–
MHM	Medeno hnedá	–
MZM	Machovo zelená	–
BHTM	Bielo hliníková tmavá	–
Balenie v m 		18
Balenie v m 		144

* Výroba na objednávku

PLASTOVÝ ZVODOVÝ RUKÁV



Menovitá veľkosť		60 – 150
Dĺžka v m		100,0
PVC	Plast	139726
Balenie v m 		100
Balenie v m 		6 000



ZVODOVÁ OBJÍMKA M10



Menovitá veľkosť		100/100
ANM	Antracit	148995
TMM	Testa di Moro	–
SSM	Svetlo šedá	150875 *
ICM	Intenzívna čierna	–
OCM	Oceľovo červená	–
ZHM	Zeleno hnedá	–
BHM	Bielo hliníková	–
BM	Biela	–
ZSM	Zinkovo šedá	–
MHM	Medeno hnedá	–
MZM	Machovo zelená	–
BHTM	Bielo hliníková tmavá	–
Balenie v ks		10
Balenie v ks		1 200

* Výroba na objednávku

NEREZOVÁ SKRUTKA S PVC PODLOŽKOU



Menovitá veľkosť		M8 x 30
Určené pre		Nerez Hliník
304 2B	Nerez - AISI 304 2B – MATT	139658 *
Balenie v ks		1
Balenie v ks		–

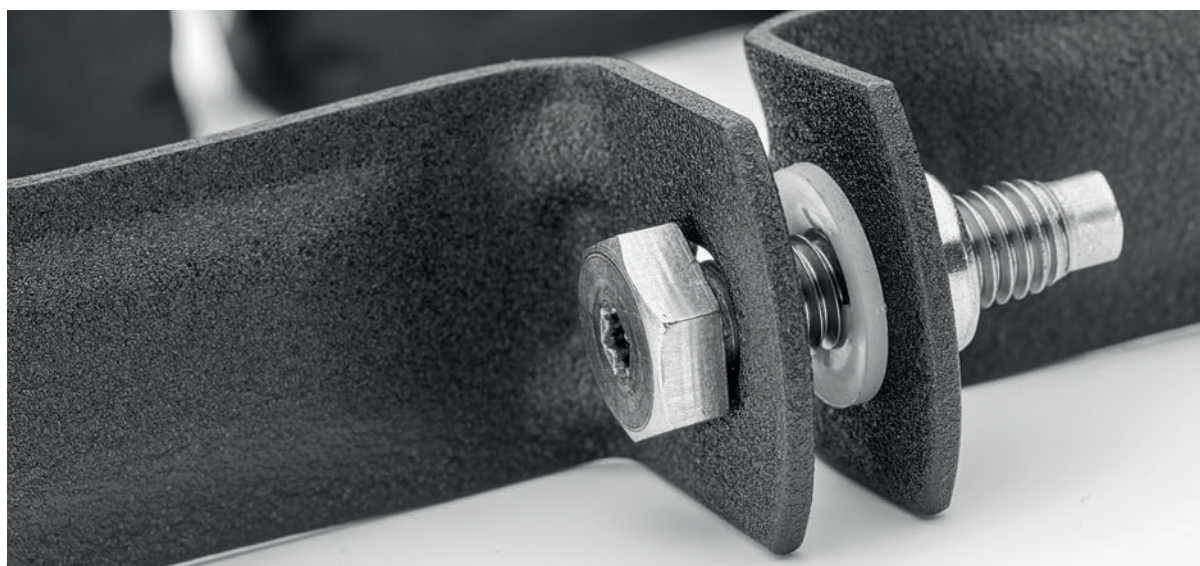

* Výroba na objednávku







ZÁVITOVÝ HROT TORX M10



Menovitá veľkosť	80	140	200	250	300
P Pozink – natur	002464	002471	002488	002495	002501
Balenie v ks 	100	100	100	100	100
Balenie v ks 	40 000	28 000	20 000	16 000	11 200



HMOŽDINKA MODRÁ BEZ LAMELY M10



Menovitá veľkosť	120
PVC Plast	002426
Balenie v ks 	100
Balenie v ks 	25 000



HMOŽDINKA MODRÁ S LAMELOU M10



Menovitá veľkosť	180	240	280
PVC Plast	002433	002440	002457
Balenie v ks 	100	100	100
Balenie v ks 	12 000	12 000	12 000



KOMBISKRUTKA TORX M10



Menovitá veľkosť	140	180
P Pozink – natur	002587	002594
Balenie v ks 	50	50
Balenie v ks 	10 400	10 400



NYLON IZOLAČNÁ HMOŽDINKA S OCHRANNOU KRYTKOU M10



Menovitá veľkosť	M10 x 96
Nylon	001207
Balenie v ks 	25
Balenie v ks 	2 625

IZOLAČNÁ HMOŽDINKA HROT TEHLA BEZ ZATEPLENIA



Menovitá veľkosť	140
P Pozink + PVC	144843
Balenie v ks 	1/5
Balenie v ks 	750



IZOLAČNÁ HMOŽDINKA HROT TEHLA ZATEPLENIE



Menovitá veľkosť		300
P Pozink + PVC		144850
Balenie v ks		1/5
Balenie v ks		500

NEREZOVÁ UNI PLATFORMA NA UCHYTENIE OB M10



Menovitá veľkosť		M10
N Nerez		144836
Balenie v ks		25/500
Balenie v ks		5 000

ZÁVITOVÁ TYČ M10



Menovitá veľkosť	60	100	150
P Pozink – natur	002556	002563	002570
Balenie v ks		100	50
Balenie v ks		20 800	10 400

MONTÁŽNA PLATŇA M10



Menovitá veľkosť		80 x 30
P Pozink – natur		002518
Balenie v ks		25
Balenie v ks		5 200

GUMOVÁ FAREBNÁ KRYTKA HROTU OBJÍMKY



Menovitá veľkosť		29 x 13
TM Testa di Moro		002280
AN Antracit		002211
IC Intenzívna čierna		002235
OC Oceľovo červená		002266
MH Medeno hnedá		002242
B Biela		002228
PS Prachovo šedá		002273
MZ Machovo zelená		002259
ZH Zeleno hnedá		002297
Balenie v ks		50
Balenie v ks		16 800

B – Biela vhodná pre farbu: SB – Šedo biela

PS – Prachovo šedá vhodná pre farby: BH – Bielo hliníková, BHT – Bielo hliníková tmavá



OCHRANNÁ RÚRA S REVÍZNYM OTVOROM

Menovitá veľkosť		80	100	100
Dĺžka v m		1	1	1,5
ANM	Antracit	122742 *	122759 *	122766 *
TMM	Testa di Moro	123046 *	123053 *	123060 *
SSM	Svetlo šedá	122995 *	123008 *	123015 *
ICM	Intenzívna čierna	122797 *	122803 *	122810 *
OCM	Oceľovo červená	122841 *	122858 *	122865 *
ZHM	Zeleno hnedá	122940 *	122957 *	122964 *
BHM	Bielo hliníková	122896 *	122902 *	122919 *
BM	Biela	123190 *	123206 *	123213 *
ZSM	Zinkovo šedá	123145 *	123152 *	123169 *
MHM	Medeno hnedá	123244 *	123251 *	123268 *
MZM	Machovo zelená	123091 *	123107 *	123114 *
BHTM	Bielo hliníková tmavá	123336 *	123305 *	123312 *
Balenie v ks		1	1	1
Balenie v ks		70	60	60

* Výroba na objednávku

Materiál: Pozink – natur
Farba: Hliník lakovaný W.15
Použitie pre materiály viď strana 304



OCHRANNÁ RÚRA S REVÍZNYM OTVOROM

Menovitá veľkosť		120	120
Dĺžka v m		1,0	1,5
ANM	Antracit	122773 *	122780 *
TMM	Testa di Moro	123077 *	123084 *
SSM	Svetlo šedá	123022 *	123039 *
ICM	Intenzívna čierna	122827 *	122834 *
OCM	Oceľovo červená	122872 *	122889 *
ZHM	Zeleno hnedá	122971 *	122988 *
BHM	Bielo hliníková	122926 *	122933 *
BM	Biela	123220 *	123237 *
ZSM	Zinkovo šedá	123176 *	123183 *
MHM	Medeno hnedá	123275 *	123282 *
MZM	Machovo zelená	123121 *	123138 *
BHTM	Bielo hliníková tmavá	123329 *	123299 *
Balenie v ks		1	1
Balenie v ks		40	40

* Výroba na objednávku

Materiál: Pozink – natur
Farba: Hliník lakovaný W.15
Použitie pre materiály viď strana 304



OBJÍMKA S REBROVOU GUMOU M10

Menovitá veľkosť		80	100	120
P	Pozink – natur	002525	002532	002549
Balenie v ks		25	25	20
Balenie v ks		1 250	1 250	1 000

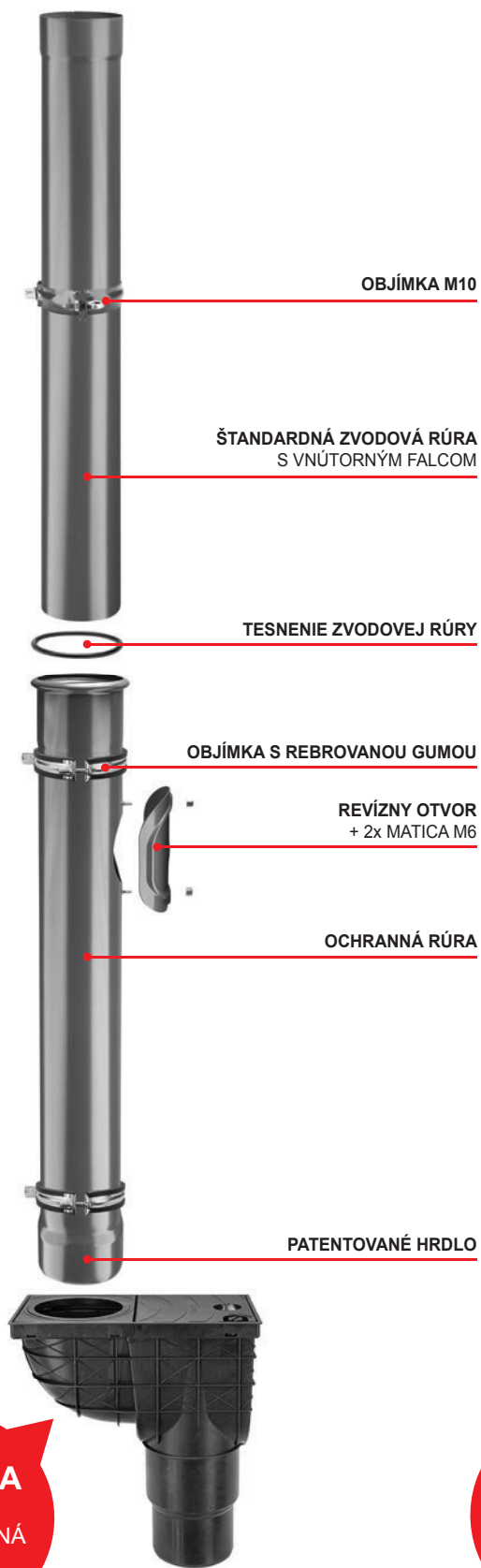

VERZIA A
PVC
KANALIZAČNÁ
VPUŠŤ

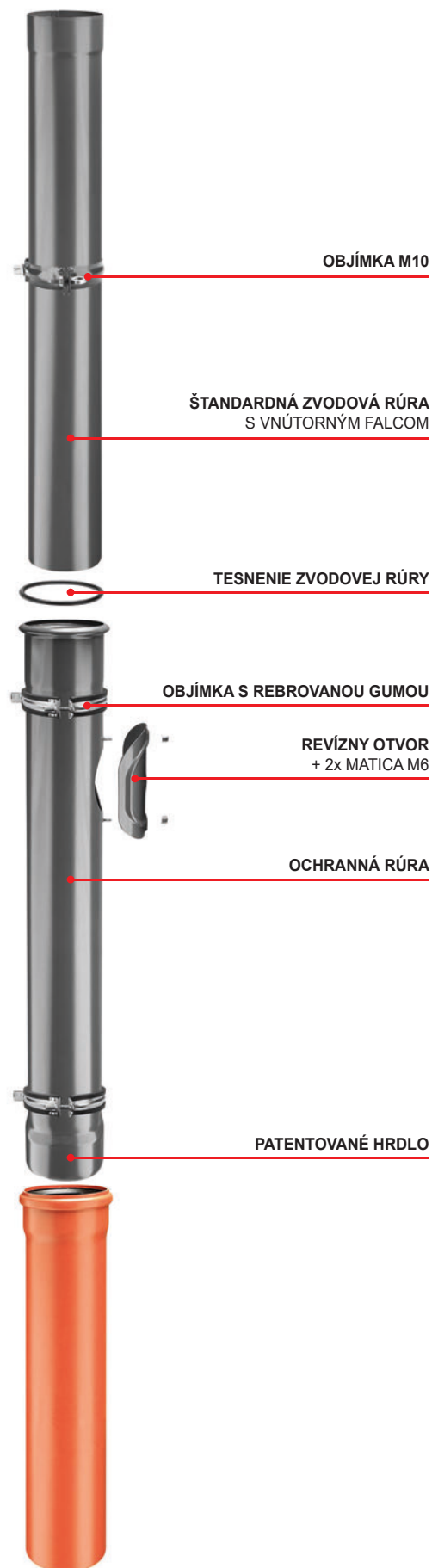

VERZIA B
PVC
KANALIZAČNÁ
RÚRA





ALUMINIUM W.15 MATT 3D EFFECT





HLINÍKOVÝ ZVITOK FALZ W.15 + LESK



Menovitá veľkosť Hrúbka	500 0,70	650 0,70	1 000 0,70
Kód	0030	0035	0059
ANM Antracit	AN Antracit	112217 *	112224
TMM Testa di Moro	TM Testa di Moro	123763 *	052162 *
SSM Svetlo š dá	SS Svetlo š dá	123756 *	123688 *
ICM Intenzívna čierna	IC Intenzívna čierna	123718 *	099563 *
OCM Oceľovo červená	OC Oceľovo červená	123749 *	123671 *
ZHM Zeleno hnedá	ZH Zeleno hnedá	123770 *	099600 *
BHM Bielo hliníková	BH Bielo hliníková	052186 *	-
BM Biela	B Biela	123701 *	-
ZSM Zinkovo š dá	ZS Zinkovo š dá	123787 *	-
MHM Medeno hnedá	MH Medeno hnedá	123725 *	-
MZM Machovo zelená	MZ Machovo zelená	123732 *	-
BHTM Bielo hliníková tmavá	BHT Bielo hliníková tmavá	123695 *	-
Balenie kg/bm 	30/30	35/30	60/30
Balenie kg/bm 	180/180	210/180	360/180

* Výroba na objednávku



EN AW-3105 H44

W.15 25µ/PES25µ, Lesk 30% Polyester

ALUMINIUM
W.15

HLINÍKOVÝ ZVITOK FALZ W.15 + LESK



Menovitá veľkosť Hrúbka	500 0,70	650 0,70	1 000 0,70
Kód	0060	0075	0120
ANM Antracit	AN Antracit	041852	043955
TMM Testa di Moro	TM Testa di Moro	041944	044013
SSM Svetlo š dá	SS Svetlo š dá	041913	043986
ICM Intenzívna čierna	IC Intenzívna čierna	099617 *	099624
OCM Oceľovo červená	OC Oceľovo červená	041883	052131
ZHM Zeleno hnedá	ZH Zeleno hnedá	099679 *	099686 *
BHM Bielo hliníková	BH Bielo hliníková	099495 *	-
BM Biela	B Biela	099556 *	-
ZSM Zinkovo š dá	ZS Zinkovo š dá	041975 *	-
MHM Medeno hnedá	MH Medeno hnedá	123640 *	-
MZM Machovo zelená	MZ Machovo zelená	123657 *	-
BHTM Bielo hliníková tmavá	BHT Bielo hliníková tmavá	123633 *	-
Balenie kg/bm 	60/60	75/60	120/60
Balenie kg/bm 	360/360	450/360	720/360

* Výroba na objednávku

EN AW-3105 H44

W.15 25µ/PES25µ, Lesk 30% Polyester



HLINÍKOVÝ ZVITOK FALZ W.15 + LESK

Menovitá veľkosť	500	650	1 000	
Hrúbka	0,70	0,70	0,70	
Kód	0250	0250	0250	
ANM Antracit	AN Antracit	041869 *	043962	044594 *
TMM Testa di Moro	TM Testa di Moro	041951 *	044020 *	044624 *
SSM Svetlo š dá	SS Svetlo š dá	041920	043993 *	044617 *
ICM Intenzívna čierna	IC Intenzívna čierna	099631 *	099648 *	098481 *
OCM Oceľovo červená	OC Oceľovo červená	041890	052148 *	044600 *
ZHM Zeleno hnedá	ZH Zeleno hnedá	099693 *	099709 *	098511 *
BHM Bielo hliníková	BH Bielo hliníková	099518 *	-	098429 *
BM Biela	B Biela	099570 *	-	098450 *
ZSM Zinkovo š dá	ZS Zinkovo š dá	041982 *	-	044631 *
MHM Medeno hnedá	MH Medeno hnedá	123909 *	-	123916 *
MZM Machovo zelená	MZ Machovo zelená	123923 *	-	123930 *
BHTM Bielo hliníková tmavá	BHT Bielo hliníková tmavá	099525 *	-	052179 *
Balenie kg		250	250	250
Balenie cca bm		250	200	130

* Výroba na objednávku

EN AW-3105 H44

W.15 25µ/PES25µ, Lesk 30% Polyester



HLINÍKOVÝ ZVITOK FALZ W.15 + LESK

Menovitá veľkosť	500	650	1 000	
Hrúbka	0,70	0,70	0,70	
Kód	0500	0500	0500	
ANM Antracit	AN Antracit	041876	043979	044495
TMM Testa di Moro	TM Testa di Moro	041968	044037	044525
SSM Svetlo š dá	SS Svetlo š dá	041937	044006	044518
ICM Intenzívna čierna	IC Intenzívna čierna	099655	099662	098498
OCM Oceľovo červená	OC Oceľovo červená	041906	052155	044501 *
ZHM Zeleno hnedá	ZH Zeleno hnedá	099716 *	099723 *	098528 *
BHM Bielo hliníková	BH Bielo hliníková	099532	-	098436 *
BM Biela	B Biela	099594 *	-	098467 *
ZSM Zinkovo š dá	ZS Zinkovo š dá	041999 *	-	044532 *
MHM Medeno hnedá	MH Medeno hnedá	122124	-	122131
MZM Machovo zelená	MZ Machovo zelená	122148 *	-	122155 *
BHTM Bielo hliníková tmavá	BHT Bielo hliníková tmavá	122100	-	122117 *
Balenie kg		500	500	500
Balenie cca bm		500	400	265

* Výroba na objednávku

EN AW-3105 H44

W.15 25µ/PES25µ, Lesk 30% Polyester





HLINÍKOVÝ ZVITOK FALZ W.15 + LESK

Menovitá veľkosť	500	650	1 000
Hrúbka	0,70	0,70	0,70
Kód	1000	1000	1000
ANM Antracit	AN Antracit	112248 *	112255 *
TMM Testa di Moro	TM Testa di Moro	122377 *	122384 *
SSM Svetlo š dá	SS Svetlo š dá	122346 *	122353 *
ICM Intenzívna čierna	IC Intenzívna čierna	122230 *	122247 *
OCM Oceľovo červená	OC Oceľovo červená	122308 *	122322 *
ZHM Zeleno hnedá	ZH Zeleno hnedá	122407 *	122414 *
BHM Bielo hliníková	BH Bielo hliníková	122162 *	–
BM Biela	B Biela	122216 *	–
ZSM Zinkovo š dá	ZS Zinkovo š dá	122445 *	–
MHM Medeno hnedá	MH Medeno hnedá	122261 *	–
MZM Machovo zelená	MZ Machovo zelená	122285 *	–
BHTM Bielo hliníková tmavá	BHT Bielo hliníková tmavá	122193 *	–
Balenie kg	1 000	1 000	1 000
Balenie cca bm	1 000	800	530

* Výroba na objednávku

EN AW-3105 H44

W.15 25µ/PES25µ, Lesk 30% Polyester





HLINÍKOVÝ ZVITOK FALZ W.15 STUCCO

Menovitá veľkosť	500	1 000
Hrúbka	0,70	0,70
Kód	0030	0060
ANMS Antracit	ANS Antracit	113108 *
TMMS Testa di Moro	TMS Testa di Moro	137753 *
SSMS Svetlo é dá	SSS Svetlo é dá	137746 *
BMS Biela	BS Biela	141675 *
ZHMS Zeleno hnedá	ZHS Zeleno hnedá	134158 *
Balenie kg/bm	30/30	60/30
Balenie kg/bm	180/180	360/180

* Výroba na objednávku

EN AW-3105 H44

W.15 25µ/PES25µ, Lesk 30% Polyester



HLINÍKOVÝ ZVITOK FALZ W.15 STUCCO

Menovitá veľkosť	500	1 000
Hrúbka	0,70	0,70
Kód	0060	0120
ANMS Antracit	ANS Antracit	113122
TMMS Testa di Moro	TMS Testa di Moro	137777
SSMS Svetlo é dá	SSS Svetlo é dá	137760 *
BMS Biela	BS Biela	141682 *
ZHMS Zeleno hnedá	ZHS Zeleno hnedá	135216 *
Balenie kg/bm	60/60	120/60
Balenie kg/bm	360/360	720/360

* Výroba na objednávku

EN AW-3105 H44

W.15 25µ/PES25µ, Lesk 30% Polyester



HLINÍKOVÝ ZVITOK FALZ W.15 STUCCO



Menovitá veľkosť	500	1 000
Hrúbka	0,70	0,70
Kód	0500	0500
ANMS Antracit	ANS Antracit	113146
TMMS Testa di Moro	TMS Testa di Moro	135254
SSMS Svetlo é dá	SSS Svetlo é dá	135223 *
BMS Biela	BS Biela	141712 *
ZHMS Zelena hnedá	ZHS Zelena hnedá	077509 *
Balenie kg	500	500
Balenie cca bm	500	265

* Výroba na objednávku

EN AW-3105 H44

W.15 25µ/PES25µ, Lesk 30% Polyester

HLINÍKOVÝ ZVITOK FALZ W.15 STUCCO



Menovitá veľkosť	1 000	
Hrúbka	0,70	
Kód	1000	
ANMS Antracit	ANS Antracit	135278 *
TMMS Testa di Moro	TMS Testa di Moro	135292 *
SSMS Svetlo é dá	SSS Svetlo é dá	135285 *
BMS Biela	BS Biela	141736 *
ZHMS Zelena hnedá	ZHS Zelena hnedá	101082 *
Balenie kg	1 000	
Balenie cca bm	530	

* Výroba na objednávku

EN AW-3105 H44

W.15 25µ/PES25µ, Lesk 30% Polyester







Hutný materiál RHEINZINK®

■ Zvitky	300
■ Tabule AERO	300

Technické a informačné pomôcky

■ Informácie pre odkvapový systém a hutný materiál	302
--	-----



TITÁN-ZINOVÝ ZVITOK [s=0,65]

Menovitá veľkosť	650	1 000
Hrúbka	0,65	0,65
WB Walzblank	102881 *	102898 *
Balenie kg/bm 	100/33	100/21
Balenie kg/ks 	400/4	400/4

* Výroba na objednávku

Zn 99.995% DIN EN 1179



TITÁN-ZINOVÝ ZVITOK [s=0,70]

Menovitá veľkosť	400	500	570	670	800	1 000
Hrúbka	0,70	0,70	0,70	0,70	0,70	0,70
WB Walzblank	–	–	049575 *	049599 *	–	049612 *
BG Blaugrau	064363 *	064370 *	049452 *	049476	102874 *	049490
SG Schiefergrau	064387 *	064394 *	049513 *	049537	–	049551
Balenie kg/bm 	100/50	100/40	100/35	100/30	100/25	100/20
Balenie kg/ks 	400/4	400/4	400/4	400/4	400/4	400/4

* Výroba na objednávku

Zn 99.995% DIN EN 1179

TITÁN-ZINOVÝ ZVITOK [s=0,80]

Menovitá veľkosť	570	670	1 000
Hrúbka	0,80	0,80	0,80
WB Walzblank	049582 *	049605 *	049629 *
BG Blaugrau	049469 *	049483 *	049506 *
SG Schiefergrau	049520 *	049544 *	049568 *
Balenie kg/bm 	100/30	100/26	100/17
Balenie kg/ks 	800/8	400/4	400/4

* Výroba na objednávku

Zn 99.995% DIN EN 1179

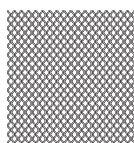
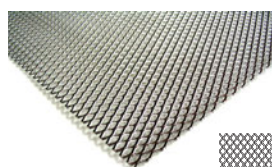

Volný prierez Ao 63%

TITÁN-ZINOVÁ TABUĽA PERFOROVANÁ AERO

Menovitá veľkosť	1 000 x 2 000
Hrúbka	1,00
WB Walzblank	4022436446265 *
Balenie ks 	50
1 ks/kg	5,33

* Výroba na objednávku

Zn 99.995% DIN EN 1179



RHEINZINK®

Materiál: RHEINZINK® - Walzblank
Spracovanie: veľkoformátové šablóny



TECHNICKÉ A INFORMAČNÉ POMÔCKY



**Technické a informačné pomôcky**

■ Materiály KJG	304
■ Odporúčané rozmery odkvapového systému KJG	305
■ Technické údaje polkruhového odkvapového systému KJG	306
■ Technické údaje hranatého odkvapového systému KJG	307
■ Montáž polkruhového odkvapového systému KJG	308
■ Strešné sklony	320
■ Tvary striech a vikierov	321
■ Technické detaily strešnej krytiny UNI	322
■ Manipulácia so strešnou krytinou KJG	328
■ Veľkostné tabuľky klampiarskeho oblečenia Engelbert Strauss	330
■ Miesto pre silné myšlienky	333



Hmotnosť kovov pre dané hrúbky

Materiál	0,50 mm	0,55 mm	0,60 mm	0,65 mm	0,70 mm	0,80 mm	1,00 mm	1,50 mm
Pozink	3,93 kg/m ²	4,32 kg/m ²	4,71 kg/m ²	5,10 kg/m ²	5,50 kg/m ²	6,28 kg/m ²	7,86 kg/m ²	11,79 kg/m ²
Pozink lakovaný	3,93 kg/m ²	4,32 kg/m ²	4,71 kg/m ²	5,10 kg/m ²	5,50 kg/m ²	6,28 kg/m ²	7,86 kg/m ²	11,79 kg/m ²
Hliník	1,35 kg/m ²	1,49 kg/m ²	1,62 kg/m ²	1,75 kg/m ²	1,89 kg/m ²	2,16 kg/m ²	2,70 kg/m ²	4,05 kg/m ²
Hliník lakovaný	1,35 kg/m ²	1,49 kg/m ²	1,62 kg/m ²	1,75 kg/m ²	1,89 kg/m ²	2,16 kg/m ²	2,70 kg/m ²	4,05 kg/m ²
Titán-zinok	3,60 kg/m ²	3,96 kg/m ²	4,32 kg/m ²	4,68 kg/m ²	5,04 kg/m ²	5,76 kg/m ²	7,20 kg/m ²	10,80 kg/m ²
Titán-zinok Patina	3,60 kg/m ²	3,96 kg/m ²	4,32 kg/m ²	4,68 kg/m ²	5,04 kg/m ²	5,76 kg/m ²	7,20 kg/m ²	10,80 kg/m ²
Meď	4,46 kg/m ²	4,90 kg/m ²	5,35 kg/m ²	5,80 kg/m ²	6,25 kg/m ²	7,14 kg/m ²	8,93 kg/m ²	13,39 kg/m ²
Meď Patina	4,46 kg/m ²	4,90 kg/m ²	5,35 kg/m ²	5,80 kg/m ²	6,25 kg/m ²	7,14 kg/m ²	8,93 kg/m ²	13,39 kg/m ²
Nerez	3,95 kg/m ²	4,34 kg/m ²	4,74 kg/m ²	5,13 kg/m ²	5,53 kg/m ²	6,32 kg/m ²	7,90 kg/m ²	11,85 kg/m ²

Hmotnosti sa vzťahujú na 1 m² plechu

Materiálová tepelná rozťažnosť použitých kovov

Teplota	10 °C	20 °C	30 °C	40 °C	50 °C	60 °C	70 °C	80 °C	90 °C	100 °C
Pozink	0,12 mm/m	0,24 mm/m	0,36 mm/m	0,48 mm/m	0,60 mm/m	0,72 mm/m	0,84 mm/m	0,96 mm/m	1,08 mm/m	1,20 mm/m
Pozink lakovaný	0,12 mm/m	0,24 mm/m	0,36 mm/m	0,48 mm/m	0,60 mm/m	0,72 mm/m	0,84 mm/m	0,96 mm/m	1,08 mm/m	1,20 mm/m
Hliník	0,24 mm/m	0,48 mm/m	0,72 mm/m	0,96 mm/m	1,20 mm/m	1,44 mm/m	1,68 mm/m	1,92 mm/m	2,16 mm/m	2,40 mm/m
Hliník lakovaný	0,24 mm/m	0,48 mm/m	0,72 mm/m	0,96 mm/m	1,20 mm/m	1,44 mm/m	1,68 mm/m	1,92 mm/m	2,16 mm/m	2,40 mm/m
Titán-zinok	0,22 mm/m	0,44 mm/m	0,66 mm/m	0,88 mm/m	1,10 mm/m	1,32 mm/m	1,54 mm/m	1,76 mm/m	1,98 mm/m	2,20 mm/m
Titán-zinok Patina	0,22 mm/m	0,44 mm/m	0,66 mm/m	0,88 mm/m	1,10 mm/m	1,32 mm/m	1,54 mm/m	1,76 mm/m	1,98 mm/m	2,20 mm/m
Meď	0,17 mm/m	0,34 mm/m	0,51 mm/m	0,68 mm/m	0,85 mm/m	1,02 mm/m	1,19 mm/m	1,36 mm/m	1,53 mm/m	1,70 mm/m
Meď Patina	0,17 mm/m	0,34 mm/m	0,51 mm/m	0,68 mm/m	0,85 mm/m	1,02 mm/m	1,19 mm/m	1,36 mm/m	1,53 mm/m	1,70 mm/m
Nerez	0,16 mm/m	0,32 mm/m	0,48 mm/m	0,64 mm/m	0,80 mm/m	0,96 mm/m	1,12 mm/m	1,28 mm/m	1,44 mm/m	1,60 mm/m

Materiálová rozťažnosť je udávaná v milimetroch na meter, teplota je v stupňoch Celzia

Kovy, ktoré môžeš spolu stavebne použiť

Materiál	Pozink	Pozink lakovaný	Hliník	Hliník lakovaný	Titán-zinok	Titán-zinok Patina	Meď	Meď Patina	Nerez
Pozink	✓	✓	✓	✓	✓	✓	✗	✗	✓
Pozink lakovaný	✓	✓	✓	✓	✓	✓	✗	✗	✓
Hliník	✓	✓	✓	✓	✓	✓	✗	✗	✓
Hliník lakovaný	✓	✓	✓	✓	✓	✓	✗	✗	✓
Titán-zinok	✓	✓	✓	✓	✓	✓	✗	✗	✓
Titán-zinok Patina	✓	✓	✓	✓	✓	✓	✗	✗	✓
Meď	✗	✗	✗	✗	✗	✗	✓	✓	✓
Meď Patina	✗	✗	✗	✗	✗	✗	✓	✓	✓
Nerez	✓	✓	✓	✓	✓	✓	✓	✓	✓

✓ = spojenie možné

✗ = spojenie nie je možné



Tabuľka na zistenie veľkosti zvodových rúr a strešných žľabov, v závislosti na pôdorysnej veľkosti odvodňovanej strešnej plochy.

Pôdorysná plocha strechy v m ²	Zvodová rúra Ø	Strešný žľab
0 – 37	60	200
37 – 83	80	250, 280
83 – 150	100	280, 333
150 – 243	120	333, 400
243 – 443	150	400, 500

Maximálna pôdorysná plocha strechy určená k odvodneniu pripadajúca na jednu zvodovú rúru umiestnenú na konci spádu žľabu. Umiestnením zvodovej rúry v strede strešného žľabu (centrálne) sa zväčší účinnosť o 60%. Ak nestačí na danú plochu jedna zvodová rúra, zvýši sa počet zvodových rúr na danom strešnom žľabe.

Nomogram na zistenie veľkosti zvodových rúr a strešných žľabov, v závislosti na pôdorysnej veľkosti odvodňovanej strešnej plochy.

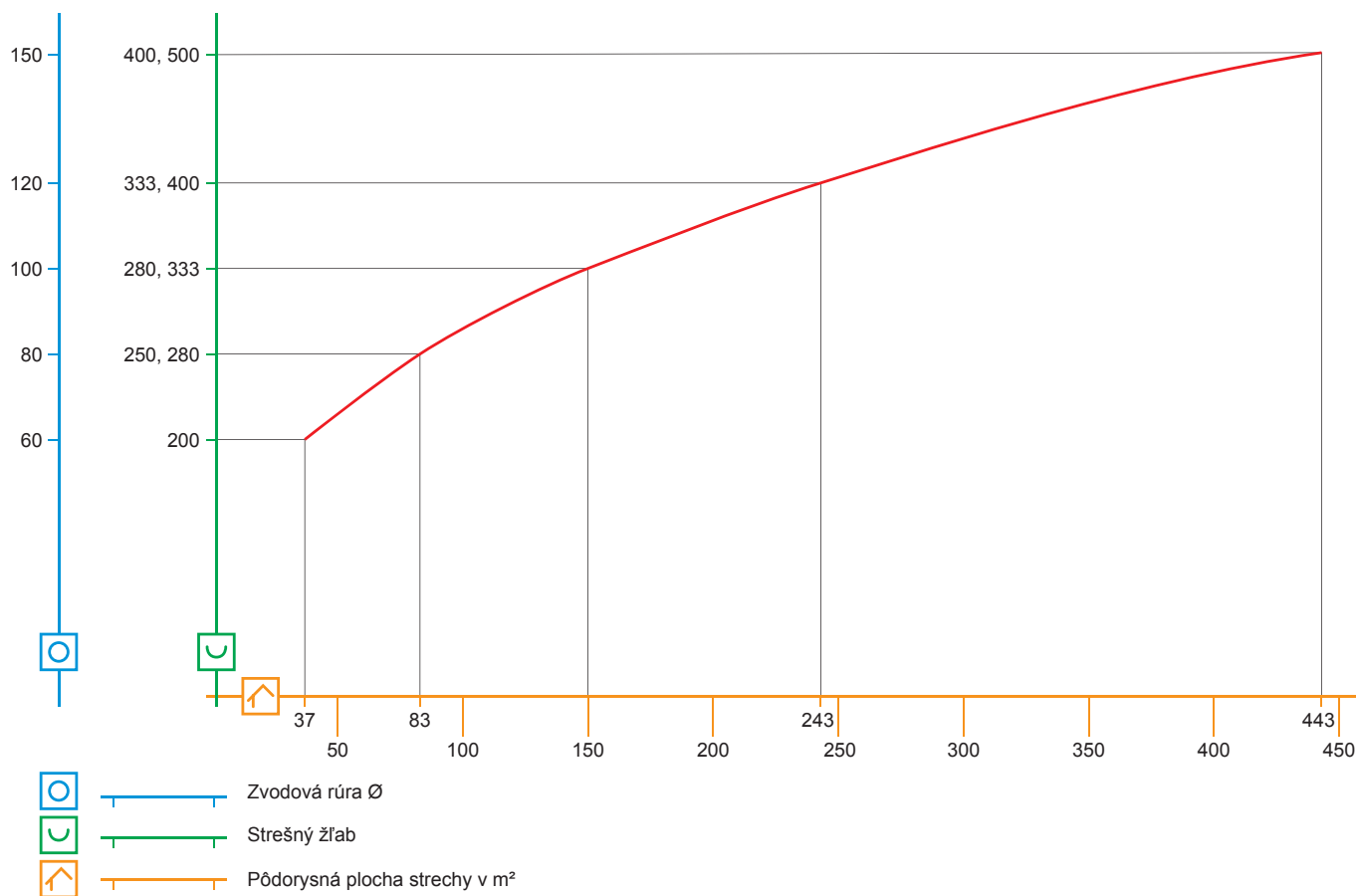

TECHNICKÉ
A INFORMAČNÉ
POMÔCKY

Základy pre dimenzovanie sú definované v DIN 1986. V grafe je znázornené zjednodušené stanovenie potrebných veľkostí zvodových rúr v závislosti na odvodňovaní pôdorysnej plochy strechy.



S MATERIÁLOM ZAOBCHÁDZAJTE ZODPOVEDNE A PRECÍZNE

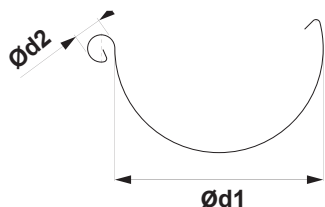

ROZMERY STREŠNÝCH ŽLABOV

(rozmery a rozmerové tolerancie podľa EN 612)

Rozvinutá šírka (mm)	200	250	280	333	400	500
Ød1	80	105	127	153	192	250
Ød2	16	18	18	20	22	22

VNÚTORNÝ FALZ

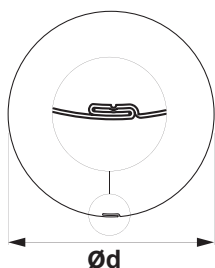

ROZMERY STREŠNÝCH ZVODOV

(rozmery a rozmerové tolerancie podľa EN 612)

Rozmery	60	80	100	120	150
Menovitá veľkosť Ød (mm)	60	80	100	120	150

ZVÁRANÉ TIG

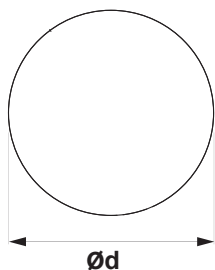

ROZMERY STREŠNÝCH ZVODOV

(rozmery a rozmerové tolerancie podľa EN 612)

Rozmery	60	80	100	120
Menovitá veľkosť Ød (mm)	60	80	100	120

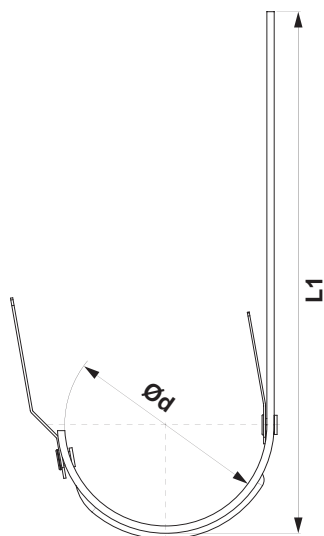

ROZMERY STREŠNÝCH HÁKOV

(rozmery a rozmerové tolerancie podľa EN 612)

Rozmery (mm)	L1	Ød
200	290	80
250	310	105
280	345	127
333 – 510	345	153
333 – 550	385	153
333 – 610	445	153
400	400	192



S MATERIÁLOM ZAOBCHÁDZAJTE ZODPOVEDNE A PRECÍZNE

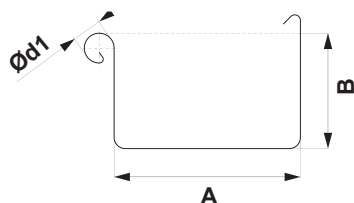

ROZMERY STREŠNÝCH ŽLABOV

(rozмеры a rozmerové tolerancie podľa EN 612)

Rozvinutá šírka (mm)	200	250	333	400	500
A	70	85	120	150	200
B	42	55	75	90	110
Ød1	16	18	20	22	22

VNÚTORNÝ FALZ

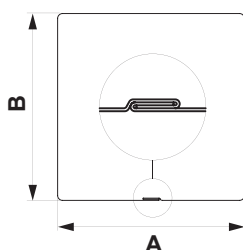

ROZMERY STREŠNÝCH ZVODOV

(rozмеры a rozmerové tolerancie podľa EN 612)

Rozmery	80 x 80	100 x 100	120 x 120	150 x 150
Menovitá veľkosť (mm)	80	100	120	150

ZVÁRANÉ TIG

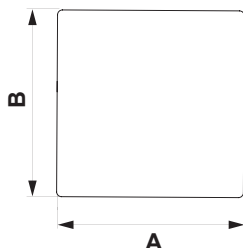

ROZMERY STREŠNÝCH ZVODOV

(rozмеры a rozmerové tolerancie podľa EN 612)

Rozmery	80 x 80	100 x 100
Menovitá veľkosť (mm)	80	100

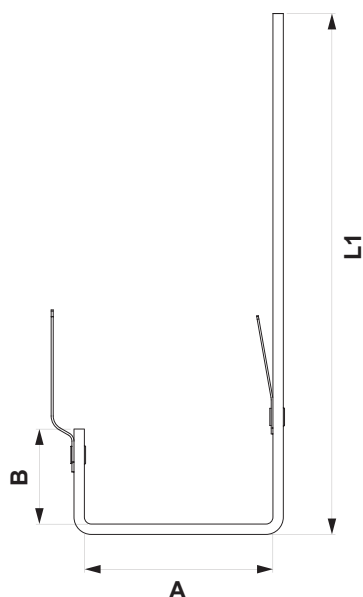

ROZMERY STREŠNÝCH HÁKOV

(rozмеры a rozmerové tolerancie podľa EN 612)

Rozmery (mm)	L1	A	B
200	275	72	28
250	302	87	38
333	351	123	55
400	384	153	68
500	355	202	88



NÁRADIE

Vyberte si podľa účelu montáže vhodné náradie.

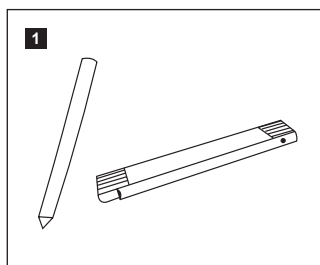

1 Klampiarska ceruzka a skladací meter

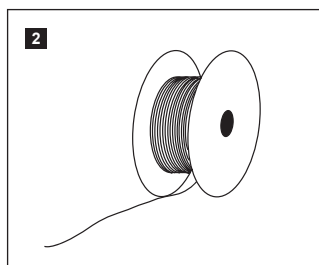

2 Klampiarska šnúra

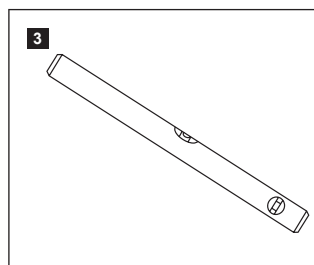

3 Vodováha

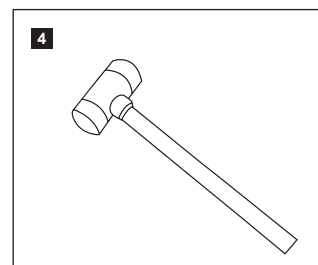

4 Gumové kladivo

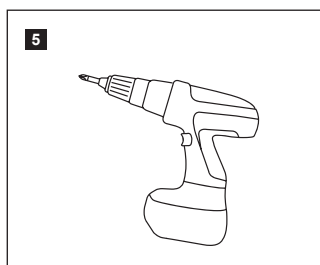

5 Aku skrutkovač

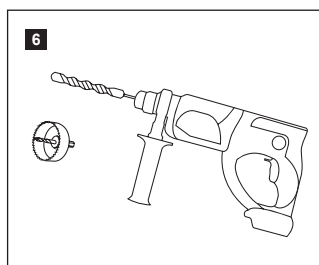

6 Vrtáčka

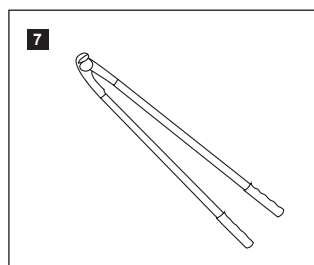

7 Kliešte na ohýbanie strešných žľabových nákov

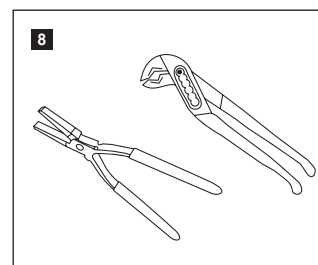

8 Kliešte „Kombinačky“

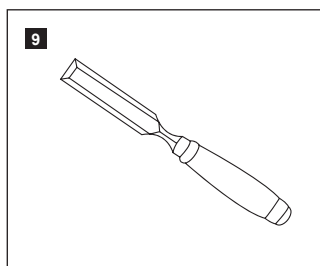

9 Diáto

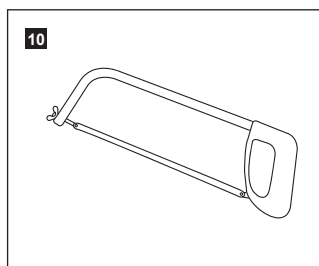

10 Pilka na železo a drevo

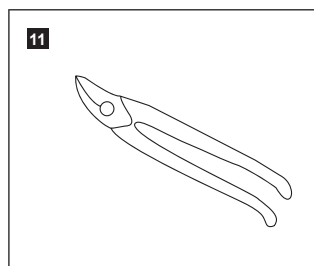

11 Nožnice na plech

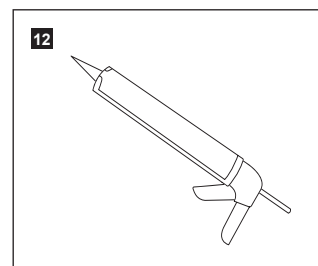

12 Vytlačacia pištoľ na kartuše

KOREČNÝ SPREJ A LAK

Pri malých škrabancoch použite korečný sprej alebo lak.

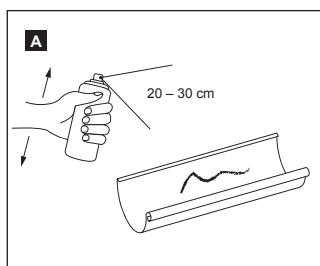

KOREČNÝ SPREJ KJG®

- 1 Očistite podklad
- 2 Sprej naozaj dôkladne pretrepte
- 3 Striekajte zo vzdialenosti 20 – 30 cm rovnomerne tenké vrstvy

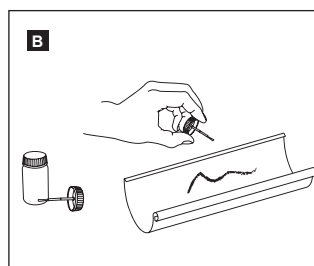

KOREČNÝ LAK KJG®

- 1 Očistite podklad
- 2 Flaštičku so štetcom skutočne dôkladne pretrepte
- 3 Opatrne naneste korečný lak



A

ŽĽABOVÉ ČELO POLKRUHOVÉ

Určené k falzovaniu.

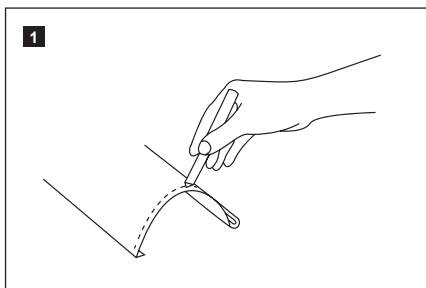

1 Od konca žlabu namerajte cca 5 mm a označte.

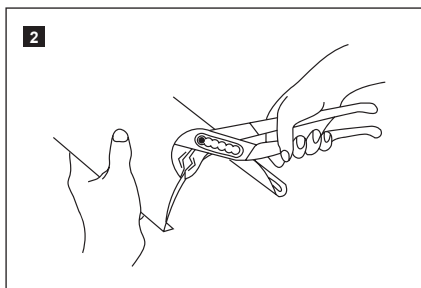

2 Po celej dĺžke značky cca 5 mm od okraja ohnite kliešťami.

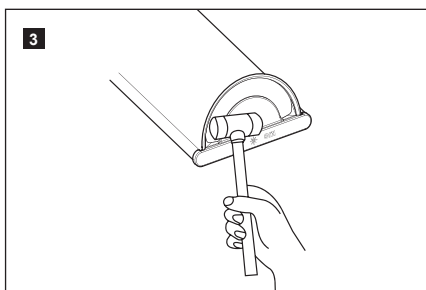
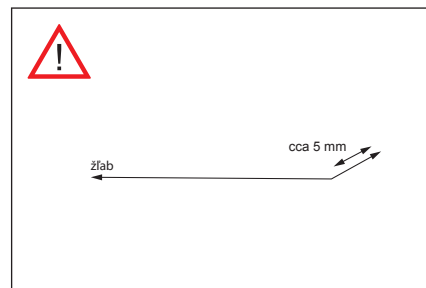

3 Nasuňte žlabové čelo a po celom obvode ho poklepom narazte na žlab.

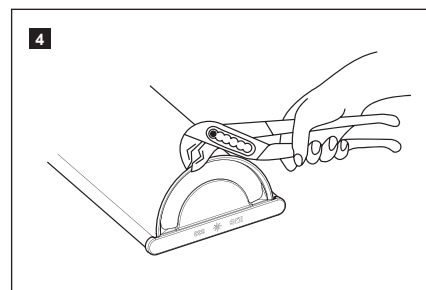
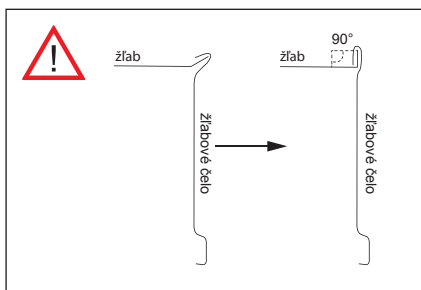

4 Uzavríte jemne falz plochými kliešťami. Pozor: nepoškriabte farbu!

B

ŽĽABOVÉ ČELO S TESNIACOU GUMOU POLKRUHOVÉ

Určené k ľahkému nasunutiu.

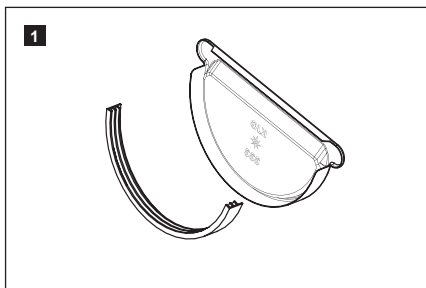

1 Vložte gumové tesnenie. Dbajte na správny smer vloženia: pozri vyobrazenie. Iba takto je zaistená správnosť spoja.

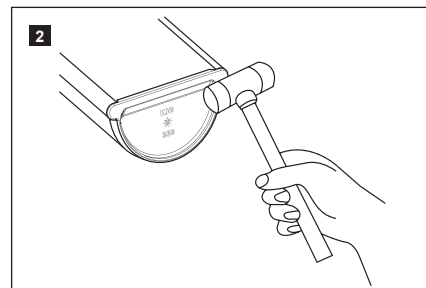
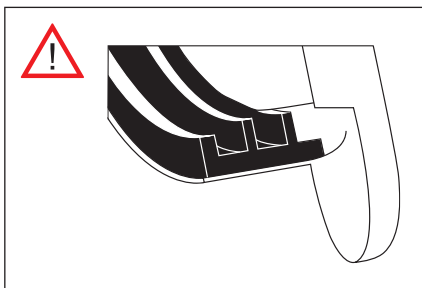

2 Nasadíte čelo na žlab a ľahkým poklepom ho narazte na žlab.



STREŠNÝ ŽĽABOVÝ HÁK POLKRUHOVÝ

Klampske riešenie pre montáž na latovanie.

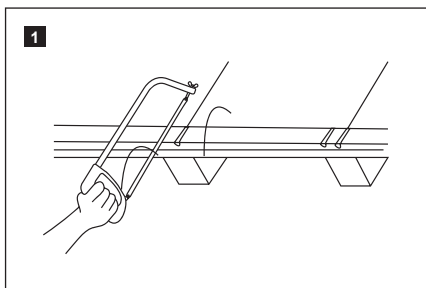

Podľa rozostupu jednotlivých krokiev vyrežte drážky pre žľabový hák.

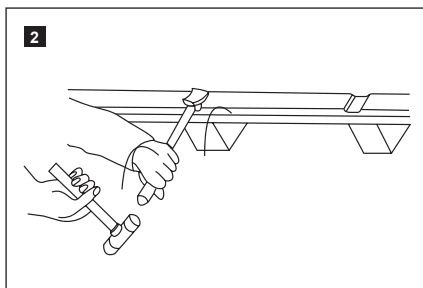

Drážku pre žľabový hák vysekajte alebo vyfrézujte.

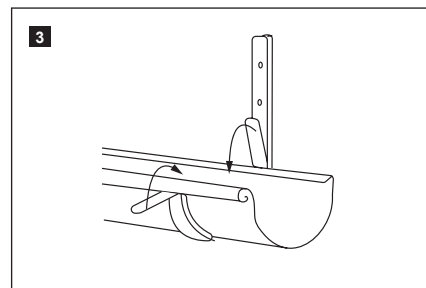

Krajové žľabové háky A a C nasadíte na konce žľabov tak, aby presadali a ohniete šprintne žľabových hákov. Žľab následne znovu vyberte zo žľabového háku a pritom držte šprintne zatvorené.

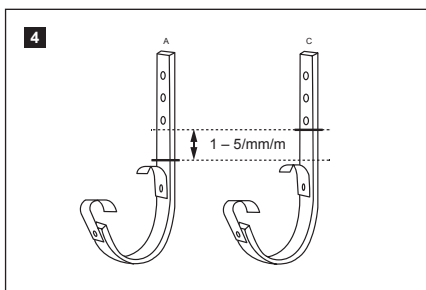

Podľa sklonu (1 – 5 mm/m) vyznačiť na háku A a C najvyšší a najnižší bod, aby sa určil bod ohybu.

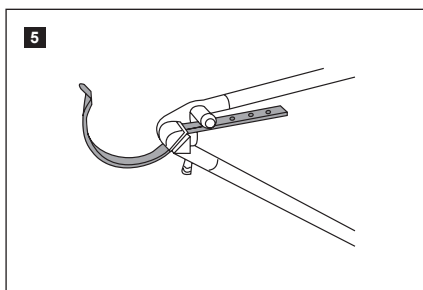

Kliešťami na ohýbanie hákov ohniete vonkajšie žľabové háky A a C vo vyznačených bodoch.

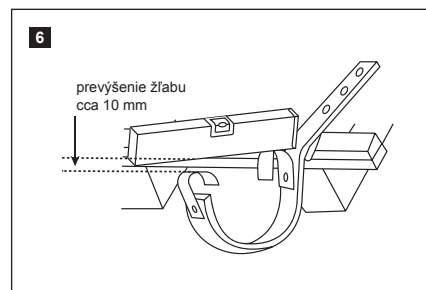

Skontrolovať, či je dodržané prevýšenie žľabu cca 10 mm.

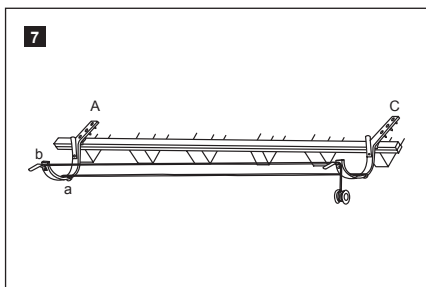

Prvý žľabový hák (A) namontujte do pripravenej drážky v najnižšom bode a posledný žľabový hák (C) v najvyššom bode. Medzi oboma žľabovými hákmi natiahnite šnúru a napnite ju.

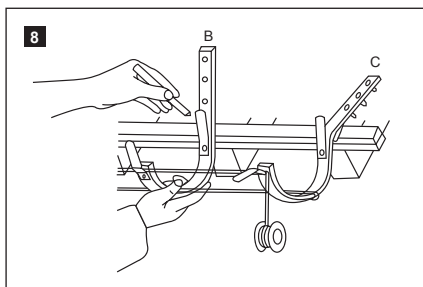

Žľabové háky (B) vyrovnajte medzi šnúrami, označte bod ohybu, ohniete žľabový hák a namontujte do drážok.

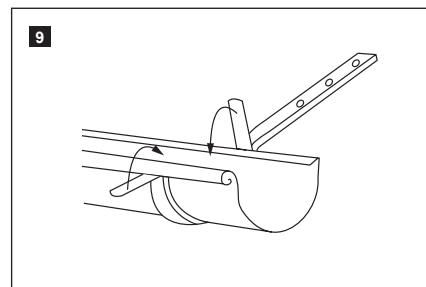

Odstráňte šnúru, vložte žľab a zafixujte ho ohnutím oboch šprintných háku (najprv predné šprintne, potom zadné).

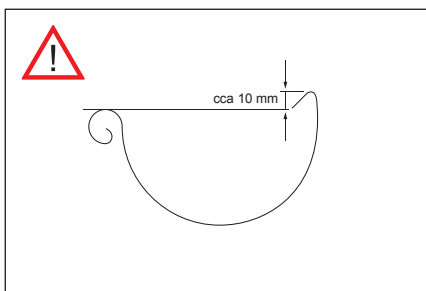

PREVÝŠENIE STREŠNÉHO ŽĽABU

Prevýšenie strešného žľabu umožňuje odtok nahromadenej dažďovej vody cez prednú hranu žľabu.

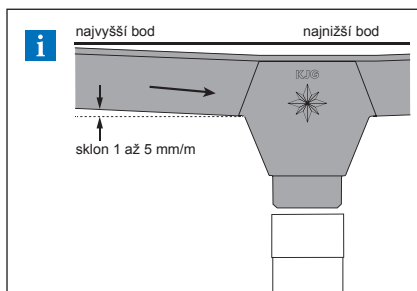

SKLON

Strešný žľabový hák montujte so sklonom 1 až 5 mm/m.



STREŠNÝ ŽĽABOVÝ HÁK KROKVA POLKRUHOVÝ

Určený pre montáž na čelné uchytenie na zvislej doske.

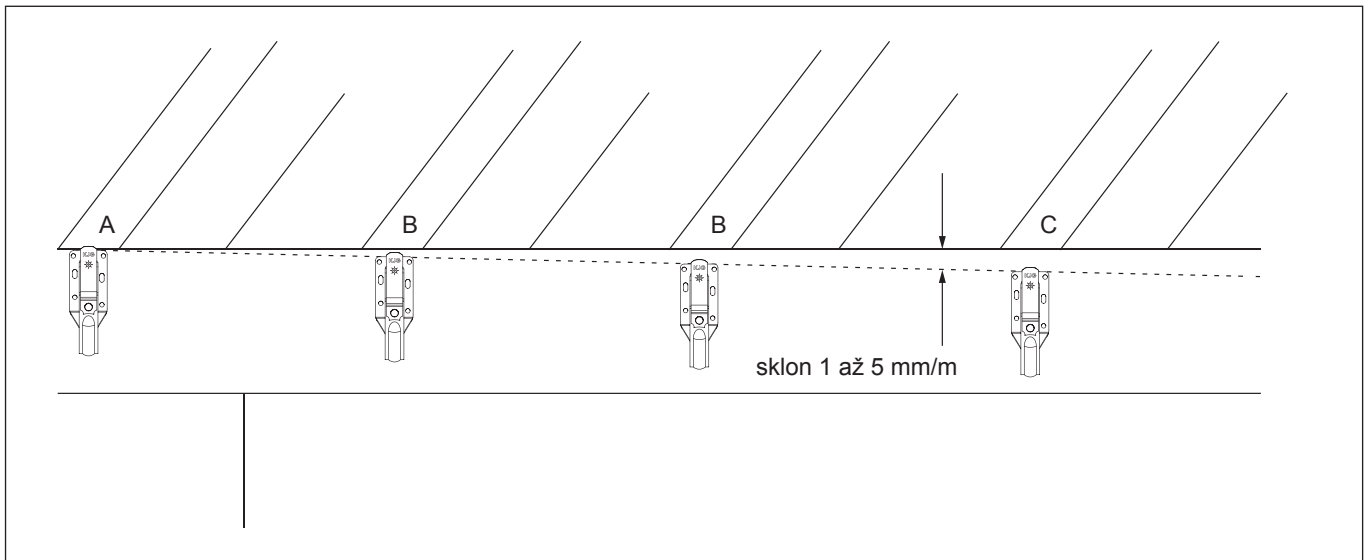
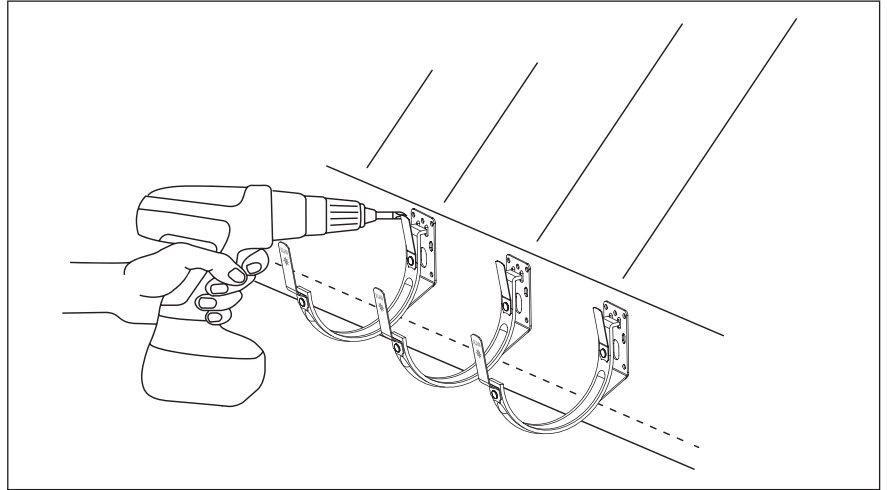
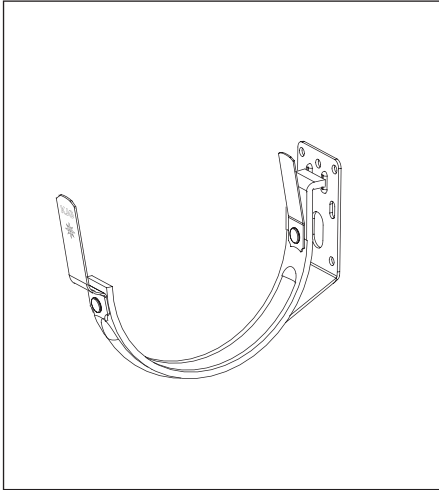

- 1** Prvý (A) a posledný (C) hák na čelnú montáž upevnite v rozstupoch podľa krokiev. Dbajte na sklon 1 až 5 mm/m!
- 2** Napnite šnúru medzi hákmi na čelnú montáž (A, C) a vyrovnajte podľa šnúry jednotlivé háky tak, aby bol zaistený správny sklon. Háky pre čelnú montáž namontujte podľa rozstupu krokiev.
- 3** Odstráňte šnúru a vložte žlab.
- 4** Ohnutím oboch šprintní (najskôr predné šprintne, potom zadné šprintne) zafixujte žlab v hákoch pre čelnú montáž.



ROZPÍNAVOSŤ

Dĺžková rozťažnosť spôsobuje rozpínanie a zmršťovanie materiálov pri rozdielnych teplotách.

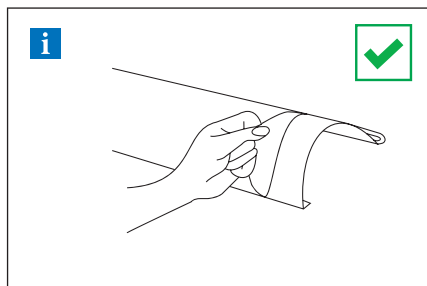

! Pred montážou žlabov a zvodov odstráňte ochrannú fóliu!

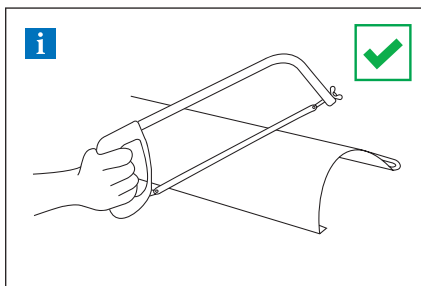

! Na krátenie žlabu musí byť použitá pílká!

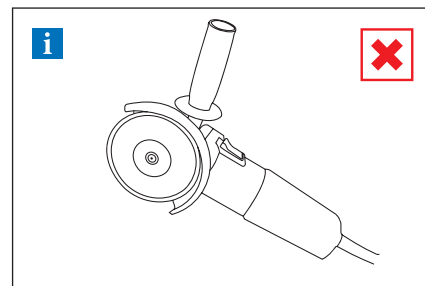

! Nesmie byť použitá brúska!

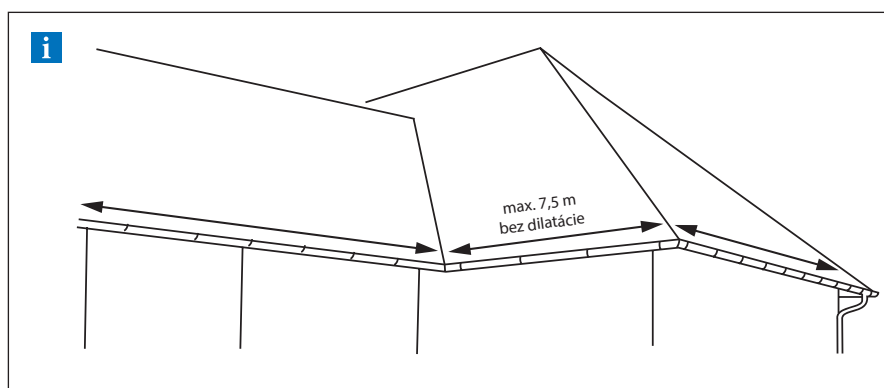

MAXIMÁLNA DĹŽKA STRANY

Maximálna dĺžka strany strechy pre správne vyrovnanie dĺžkovej rozťažnosti: 15 m.
Pre rozostupy rohov platia vždy polovičné dĺžky.

MATERIÁLOVÁ ROZŤAŽNOSŤ

Informácie o tepelných rozťažnostiach jednotlivých materiálov, nájdete na strane 304.

MOŽNOSTI SPOJOV STREŠNÝCH ŽĽABOV POLKRUHOVÝCH

Možnosti spojov ktoré môžu byť použité na vyrovnanie dĺžkovej rozťažnosti jednotlivých materiálov

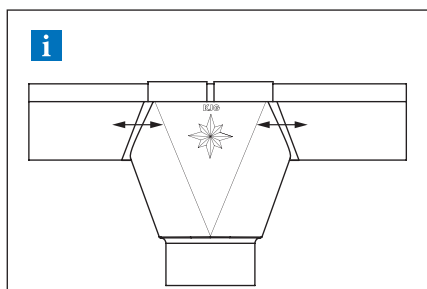

**VOĽNÉ SPOJENIE
ŽĽABOV V KOTLÍKU**
Presah žlabov: 80 mm

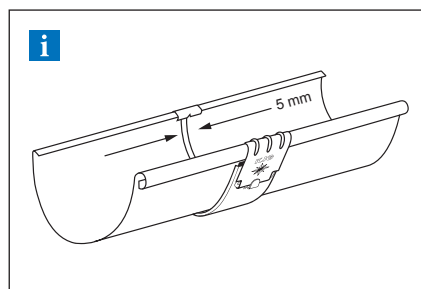

**SPOJKA
STREŠNÉHO
ŽĽABU**

Spojka strešného žlabu a 5 mm rozstupom medzi žlabmi slúži ako dilatácia.



DILATÁCIE

Dilatácia je flexibilný pomocník pri tepelnej rozťažnosti, ktorú spôsobuje variabilita vonkajších podmienok.

DILATAČNÝ ŽĽAB

Príklad montáže: Podokvapový žľab o rozvinutej šírke do 500 mm. Dilatačný žľab musí byť namontovaný v rozostupe 15 m. Pre vonkajší roh a začiatok žľabu platí polovica štandardnej hodnoty: maximálne 7,5 m. Pre vnútorný roh platí štvrtina štandardnej hodnoty: maximálne 3,75 m. Pre ostatné materiály a rozmery: pozri tabuľku nižšie. Rohy sa vždy počítajú ako pevné body.

DILATAČNÝ ŽĽAB

Rozvinutá šírka žľabu	Hliník	Pozink, Titán-zinok, Meď, Nerez
< 500	12	15
> 500	8	10

DILATAČNÝ PÁS

Vnútroiná inštalácia: na žľaby uchytené bez lepenia na podklad, strechy s neštandardným profilom a oplechovania muríva

DILATAČNÝ PÁS

Rozvinutá šírka žľabu	Hliník	Pozink, Titán-zinok, Meď, Nerez
< 500	8	10
> 500	6	8

Pre vonkajší roh alebo začiatok žľabu platí polovica štandardnej hodnoty. Pre vnútorný roh platí jedna štvrtina štandardnej hodnoty.

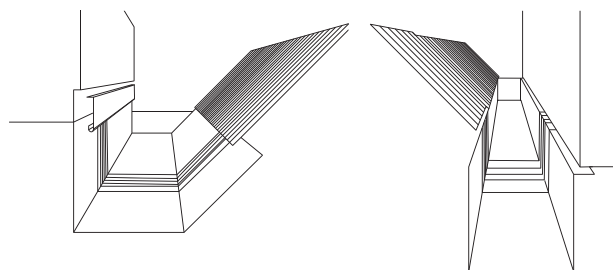
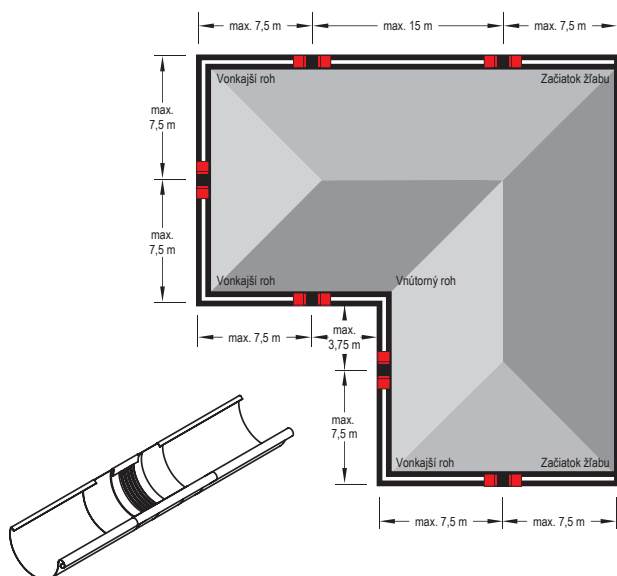

Poznámka k montáži dilatačného žľabu.

Pri montáži pomocou spájkovania najprv stredný gumový diel prekryte mokrou handričkou (aby nedošlo k prestupu tepla do stredného gumového dielu). Musí sa dodržať minimálna vzdialenosť 6 cm od strednej gumovej časti. V každom prípade sa treba vyhýbať kontaktu gumeného dielu s otvoreným plameňom.

Poznámka k montáži dilatačného pásu.

Pri ohýbaní a montáži dilatačných prvkov sa uistite, že:

- Ohýbacie čeluste majú rádius minimálne 2 mm.
- Pre hrúbku plechu od 1 mm musí byť dodržaný polomer ohybu minimálne 5 mm.
- Ohýbacie čeluste musia byť pri ohýbaní nastavené na hrúbku strednej gumovej časti 3 až 4 mm, aby sa zabránilo strihaciemu efektu – poškodeniu gumeného dielu.
- Gumová stredná časť nesmie byť počas ohýbania stlačená alebo poškodená. Preto by mal byť použitý hliníkový plechový pás 2 až 5 mm (hrubý) ohnutý tak, aby mohol byť pripevnený ako ochrana na ohýbacie čeluste. Tým sa dosiahne väčší polomer ohybu a zabráni sa porušeniu gumovej strednej časti.



A

LEPENIE

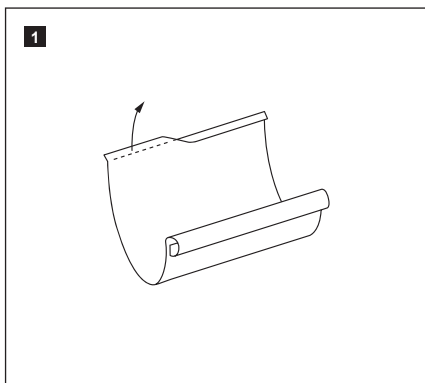

1 Vyhnite plochými kliešťami spätnú vodnú drážku.

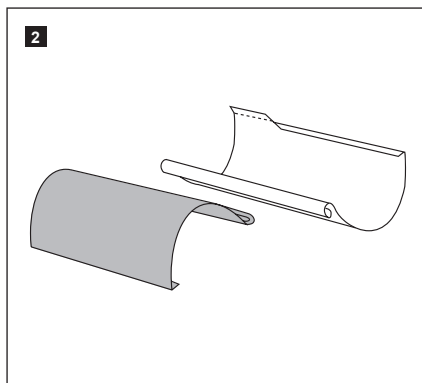

2 Priložte k sebe žľaby návalkami (presah cca 80 mm).

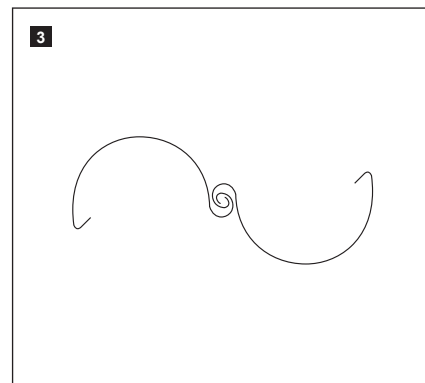

3 Oba žľaby spojte naváľkami.

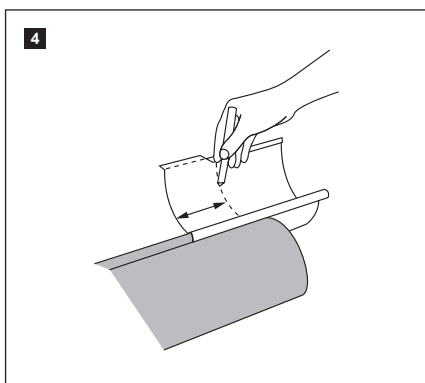

4 Zaisťte dostatočný presah žľabov a vyznačte ho.

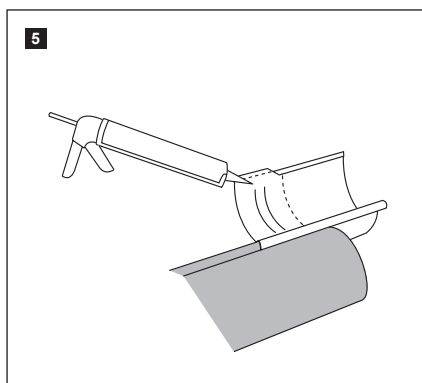

5 Naneste na čistú a suchú plochu žľabu (označená oblasť) v dvoch radoch špeciálny klampiarsky tmel SCH-SPENGLER 390 (v min. šírke 8 mm).

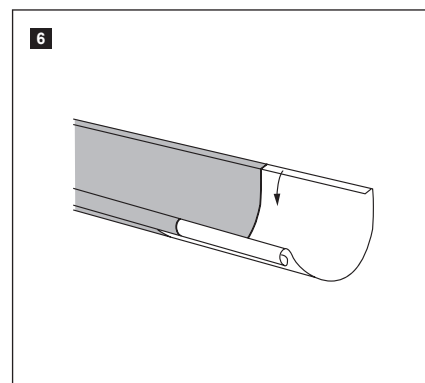

6 Priložte žľaby k sebe a ohnite späť plochými kliešťami spätnú vodnú drážku.



B

SPOJKA STREŠNÉHO ŽĽABU

Spojka žľabu s poistkou pre žľaby s rozmerom podľa normy EN 612

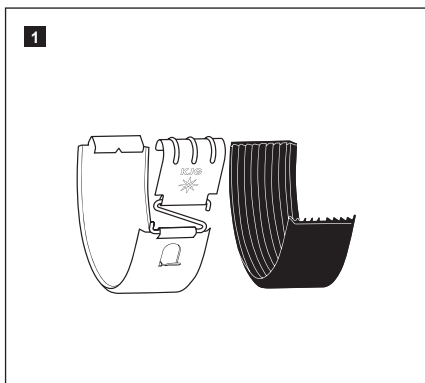

Otvorte poistku na žľabovej spojke.

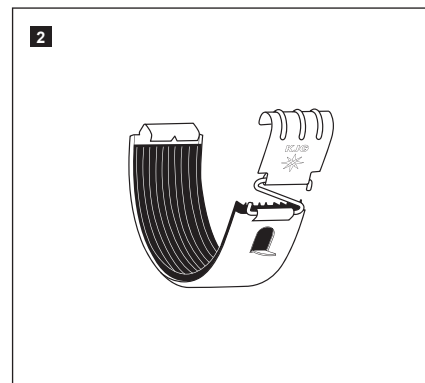
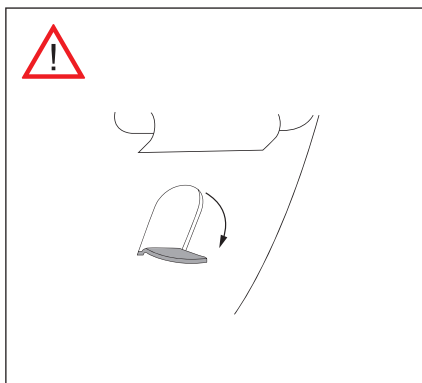

Gumové tesnenie vlepíte cca 3 mm pod vykrojenie a na prednej časti nechajte ľahko presahovať.

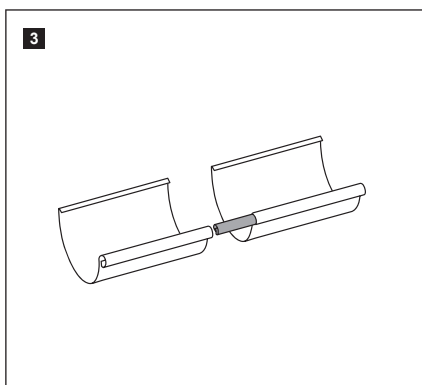
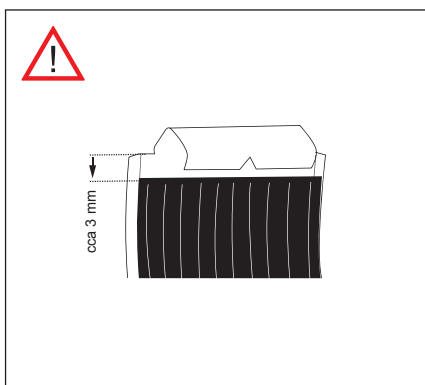

Spojku návalky nasuňte až k vyznačenému bodu (pri opravách nie je nutné). Medzi žľaby nechajte pre ich správnu dilatáciu medzeru 5 mm.

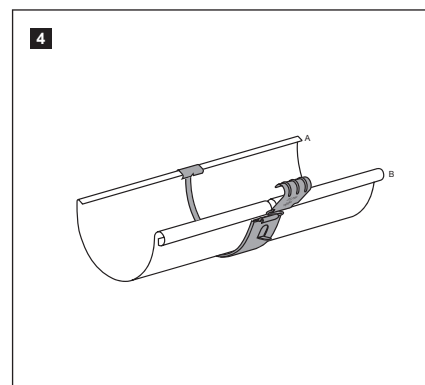

Žľabovú spojku najskôr zaháknite cez spätnú vodnú drážku (A), potom zľahka ťahajte dole a dopredu smerom k návalke (B).

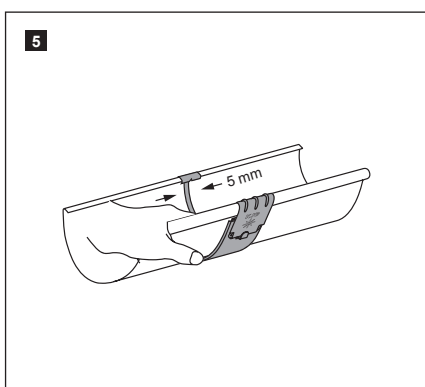

S ľahkým protitlakom na vnútornej strane zaháknite spojku cez návalku a zaklapnite (počuteľné cvaknutie!). Uzavrite poistku.



A

JEDNODUCHÁ MONTÁŽ KOTLÍKA POLKRUHOVÉHO



1 Umiestnite kotlík na žľab. Vpravo a vľavo obkreslite kotlík na žľab.

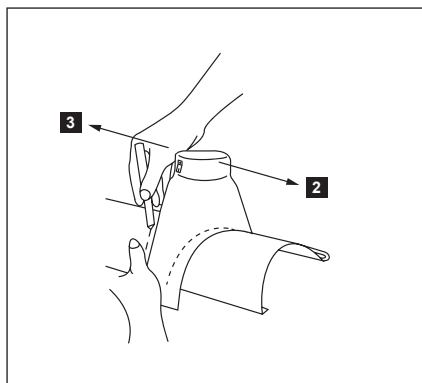

Kotlík posuňte o 19 mm na obe strany a opäť obkreslite.

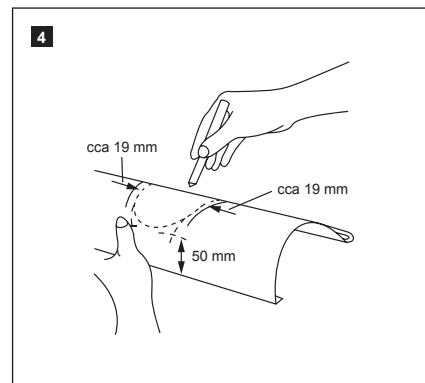

4 Od okraja žľabu odmerajte 50 mm a miesto vyznačte. Vytvorte obrys kruhu totožný s vnútorným obrysom kotlíka (viď obrázok).

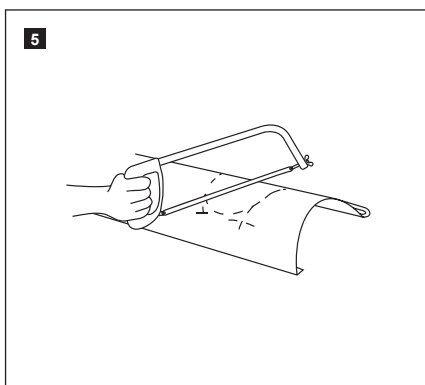

5 Narežte uprostred pílkou na kov.

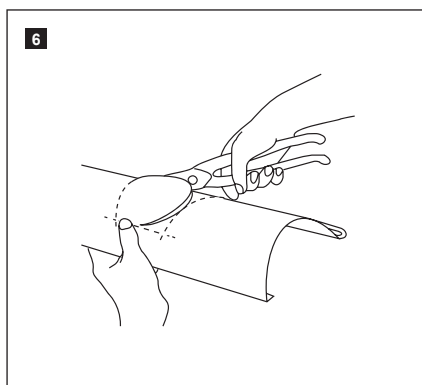

6 Nožnicami na plech vystrihňte otvor.

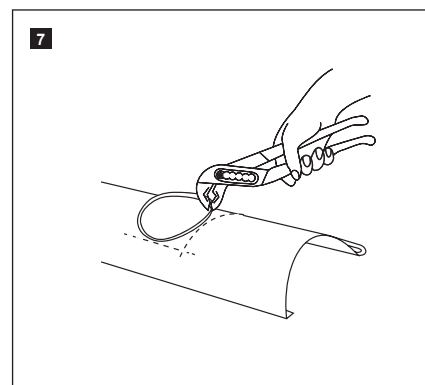

7 Ohnite kliešťami hrany smerom hore a olemujte.

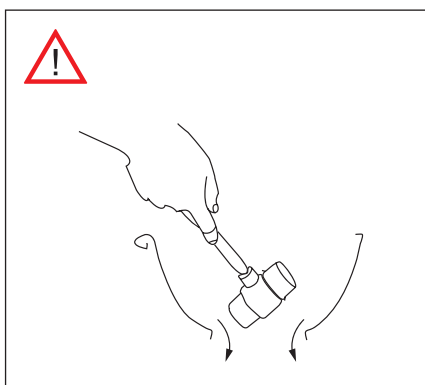

8 Okraje otvoru vo vnútri žľabu olemujte gumovým kladivom.

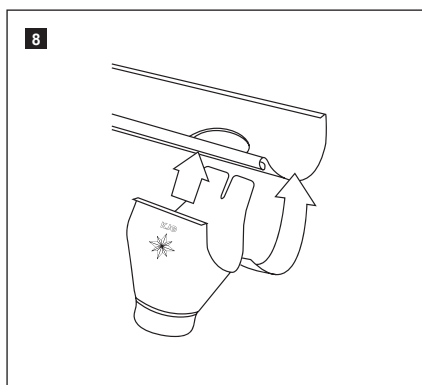

9 Kotlík zaháknite tak, aby sa kryli otvory v žľabe a kotlíku.

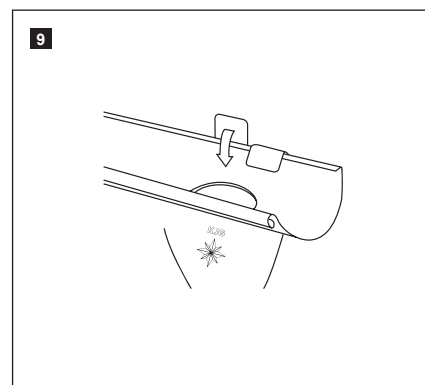

Kotlík pevne pripevnite k žľabu.



B

MONTÁŽ KOTLÍKA POLKRUHOVÉHO

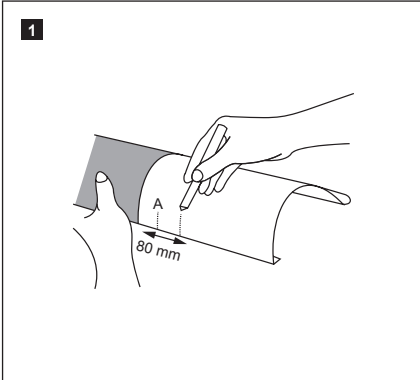

1 Žľaby zasuníte 80 mm do seba, pozor: nepoužívať žiadne lepidlo! Na hornom žľabe označte 40 mm (A, stredovo k značke 80 mm).

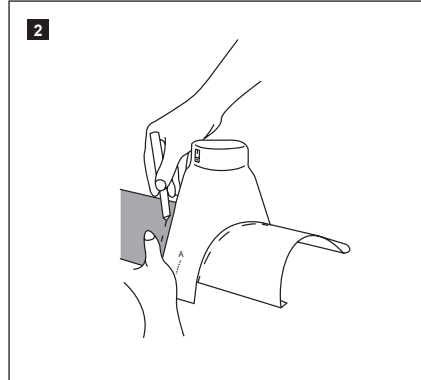

2 Kotlík priložíť stredovo k 40 mm označenie (A). Vpravo a vľavo kotlík obkresliť na žľabe.

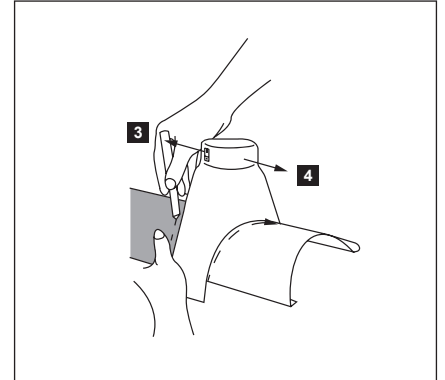

3 Od označenia namerajte 19 mm a posuňte smerom dovnútra (vľavo a vpravo). Od hrany žľabu odmerajte hore 50 mm a miesto označte. Spojte s vnútorným vyznačením kotlíka do kruhu.

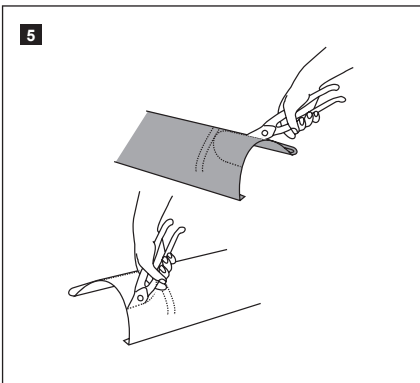

4 Vzniknuté polkruhy vystrihnite nožnicami na plech na oboch žľaboch (doplňte polkruh na druhom žľabe).

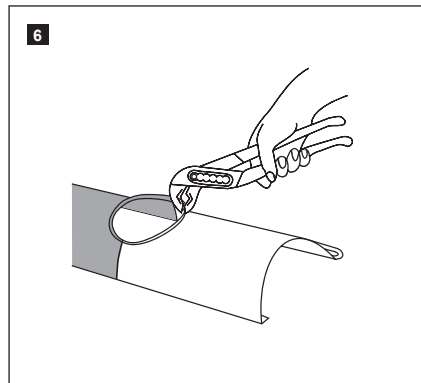

5 Žľaby znovu zasunúť spolu s presahom 80 mm. Kliešťami hrany ohnúť.

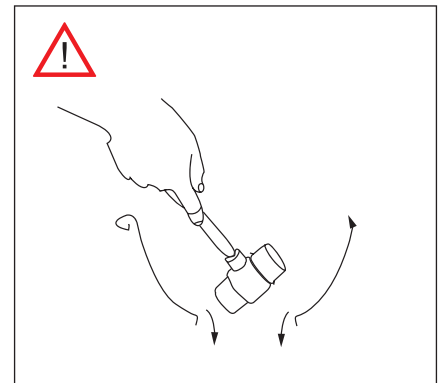

6 Okraje otvoru vo vnútri žľabu olemujte gumovým kladivom.

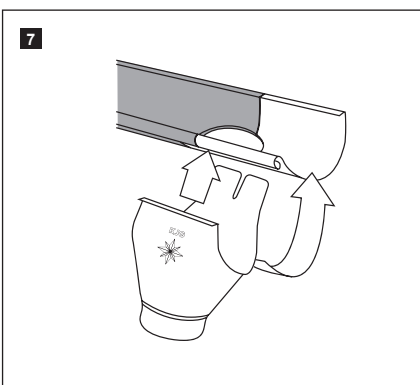

7 Kotlík zaveste na stred strešného žľabu.

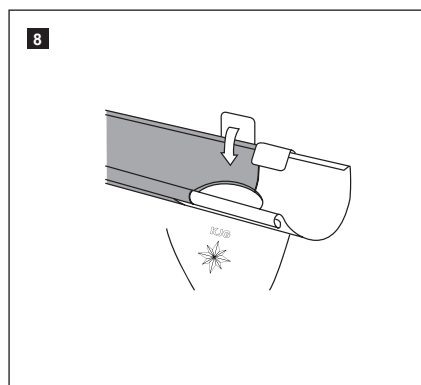

8 Kotlík pevne pripevnite k strešnému žľabu.



A

MONTÁŽ NA FASÁDU Kotlík zberný excentrický

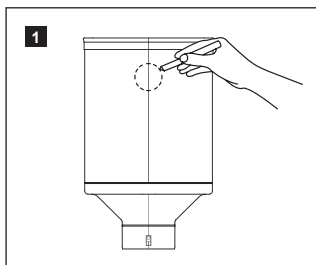

1 Vytvorte otvor: zmerajte priemer otvoru a vyznačte ho na príslušnej strane zberného kotlíka.

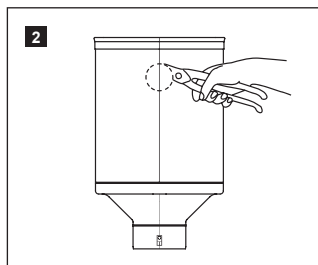

2 Nožnicami na plech vystrihnite otvor.

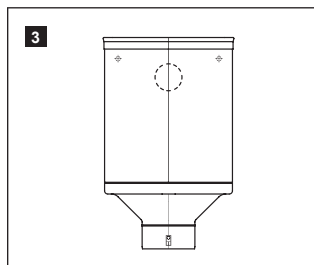

3 Vyznačte otvory na upevnenie (min. 20 mm od okraja) a vyvŕtajte otvory.

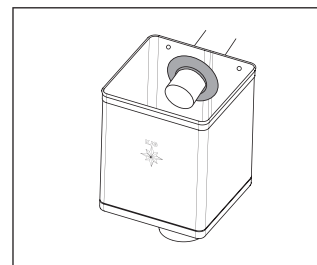

Zberný kotlík upevnite vhodným spojovacím materiálom. Tip: Upevniť EPDM tesniaca guma zberného kotlíka.

B

MONTÁŽ NA ŽĽAB Kotlík zberný

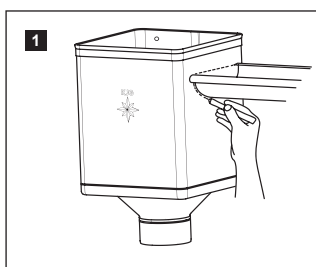

1 Priložte zberný kotlík k žľabu v požadovanej výške a zvonku obkreslite otvor pre žľab.

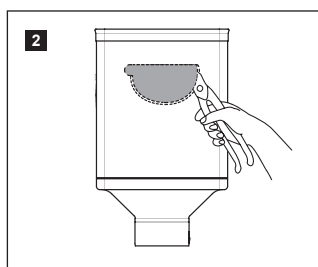

2 Na vytvorenie otvoru zmenšite dolné naznačenie žľabu o 5 mm. Vzniknutý vonkajší výrez (sivá plocha na obrázku) vystrihnite nožnicami.

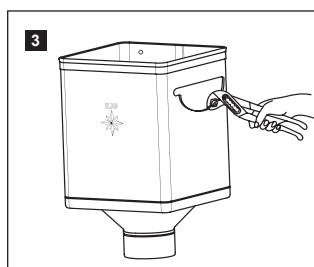

3 Spodnú hranu otvoru vyhnite nožnicami smerom von (viď obrázok). Zopakujte jednotlivé kroky aj pre druhú stranu zberného kotlíka: vyznačte, vyrežte, vyhnite hranu.

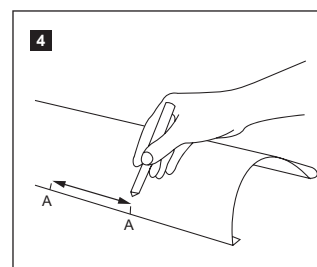

4 Pripravte otvor na žľabe: vyznačte na žľabe na požadovanom mieste šírku zberného kotlíka.

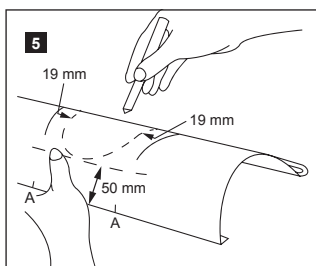

5 Označte 50 mm od okraja žľabu a obojstranne 19 mm vo vnútri zberného kotlíka (A). Jednotlivé značky spojte.

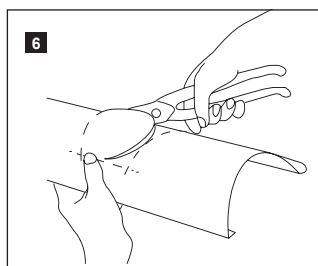

6 Nožnicami na plech vystrihnite otvor.

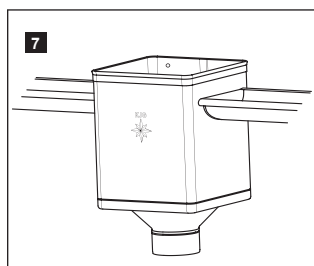

7 Žľab vsuňte do zberného kotlíka, následne zberný kotlík a žľab zaveste do hákov.

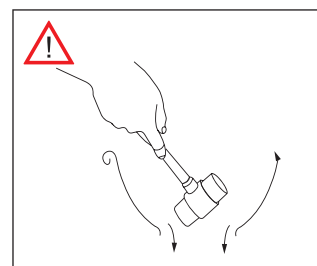

Okraje otvoru vo vnútri žľabu olemujte gumovým kladivom.



PRÍKLADY POUŽITIA POLKRUHOVÉHO ODKVAPOVÉHO SYSTÉMU KJG

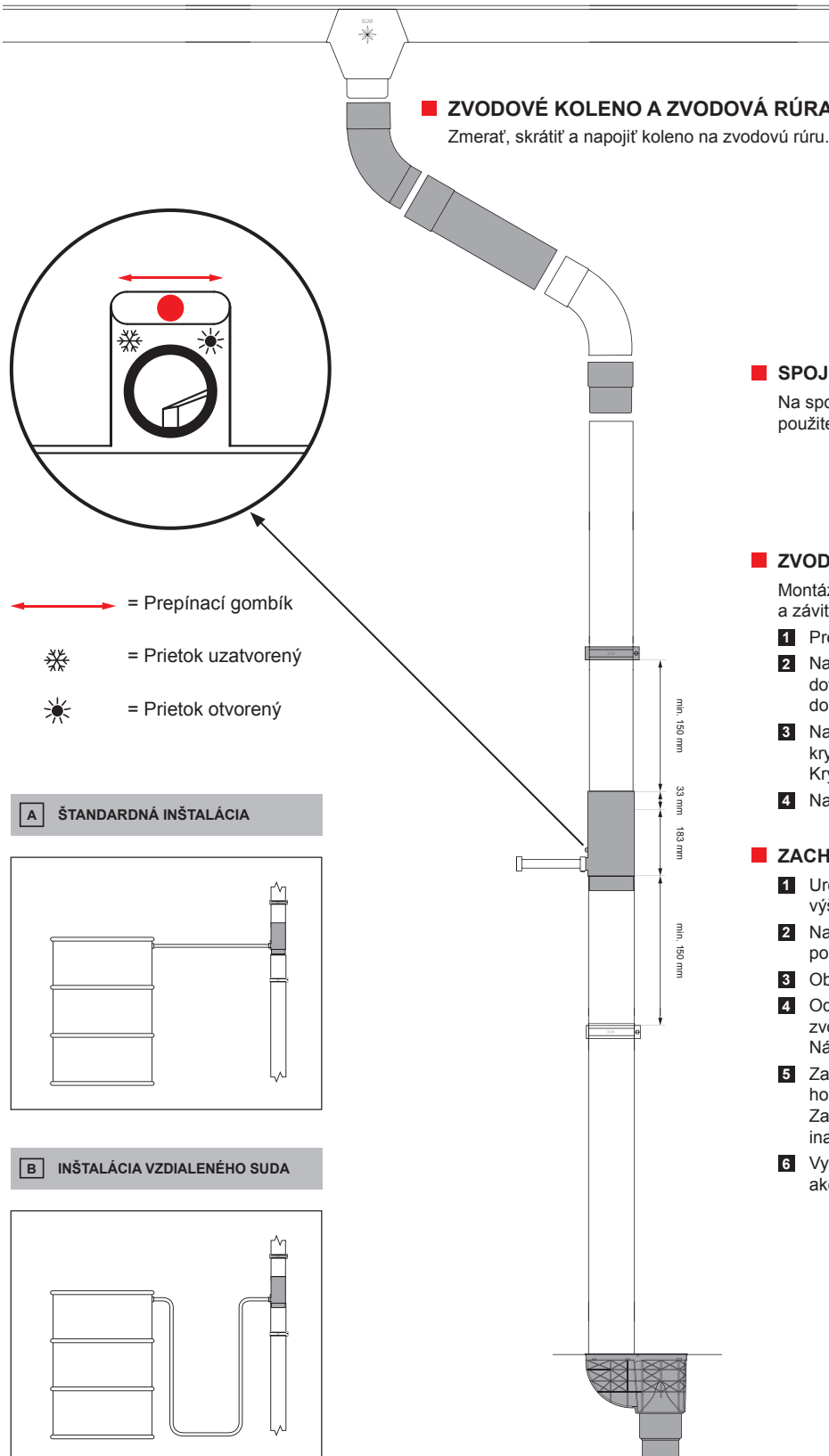

ZVODOVÉ KOLENO A ZVODOVÁ RÚRA

Zmerať, skrátiť a napojiť koleno na zvodovú rúru.

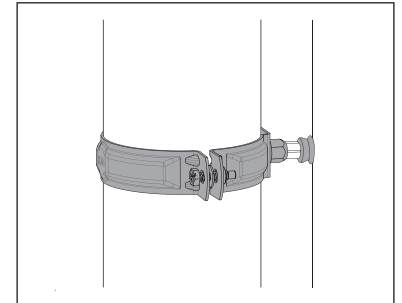

Zvodová objímka M10. Montáž na príklade plnej tehly (bez termických požiadaviek)

SPOJKA ZVODOVEJ RÚRY

Na spojenie odrezaných zvodových rúr použijete spojku zvodovej rúry.

ZVODOVÁ OBJÍMKA M10

Montáž s použitím hmoždinky s lamelou M10 a závitového hrotu TORX M10.

- 1 Predvrtajte otvor s priemerom 10 mm.
- 2 Nasadiť hmoždinku. Pokiaľ je diera príliš plytká, dovŕťajte ju. Hmoždinku neskracujte, spoj by nebol dostatočne pevný.
- 3 Na závitový hrot TORX M10 nasadíte gumovú krytku hrotu objímky a zaskrutkujte ho. Krytka tesní vyvŕtaný otvor.
- 4 Naskrutkujte objímku s maticou M10.

ZACHYTÁVAČ VODY S HADICOU A GOMBÍKOM

- 1 Určíte miesto pre nádobu: horná čiara označuje výšku nádoby, hladina vody je označená vlnkou.
- 2 Na montáž zachytávača vody: zrežte zvodovú rúru podľa uvedených čiar (viď obrázok).
- 3 Oba konce zvodových rúr odihlite.
- 4 Odnímateľný horný diel nasadíte na horný diel zvodovej rúry a posuňte. Následne nasadíte spodný diel.
- 5 Zachytávač vody nasadíte do spodnej zvodovej rúry, horný diel zachytávača vody posuňte dole. Zachytávač vody v žiadnom prípade pevne nefixujete, inak by nebolo možné jeho čistenie.
- 6 Vyvŕťajte otvor do nádoby v rovnakej výške ako je výška samočinného odvádzачa.

A ŠTANDARDNÁ INŠTALÁCIA

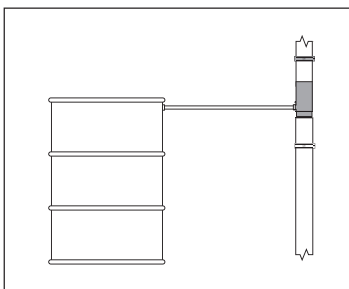

B INŠTALÁCIA VZDIALENÉHO SUDA

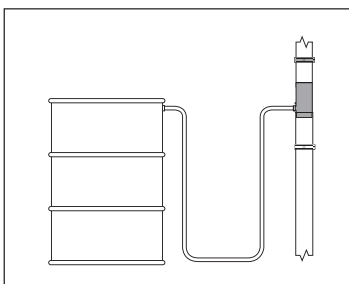



Strešné sklony

Minimálny sklon strechy	od 3°	8°	10°	od 12°	14°	15°	16°	17°	22°	25°
KJG UNI 1			●							
KJG UNI 2			●							
KJG TR 18 strešný < 7 m dĺžka krokvy bez priečných spojov		●								
KJG TR 18 strešný 7 – 12 m dĺžka krokvy						●				
KJG TR 35 strešný < 7 m dĺžka krokvy bez priečných spojov		●								
KJG TR 35 strešný 7 – 12 m dĺžka krokvy						●				
KJG falcovaná šablóna 28x28									●	
KJG falcovaná šablóna 35x35 < 7 m dĺžka krokvy				●						
KJG falcovaná šablóna 35x35 7 – 12 m dĺžka krokvy					●					
KJG falcovaná šablóna 35x35 > 12 m dĺžka krokvy							●			
KJG CLICK 25 < 7 m dĺžka krokvy		●								
KJG CLICK 25 7 – 12 m dĺžka krokvy						●				
KJG FALZ s použitím tesnenia do drážky	●									

* Zvážiť obmedzenia podľa Normy STN-EN

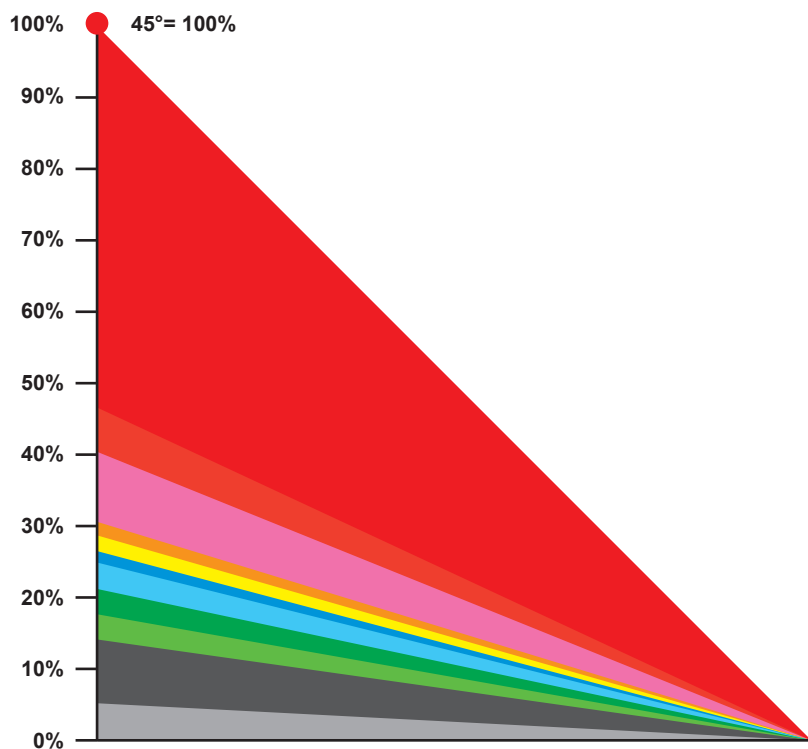

●	45°	=	100,0%
●	25°	=	46,6%
●	22°	=	40,4%
●	17°	=	30,6%
●	16°	=	28,7%
●	15°	=	26,49%
●	14°	=	24,9%
●	12°	=	21,2%
●	10°	=	17,66%
●	8°	=	14,13%
●	3°	=	5,2%

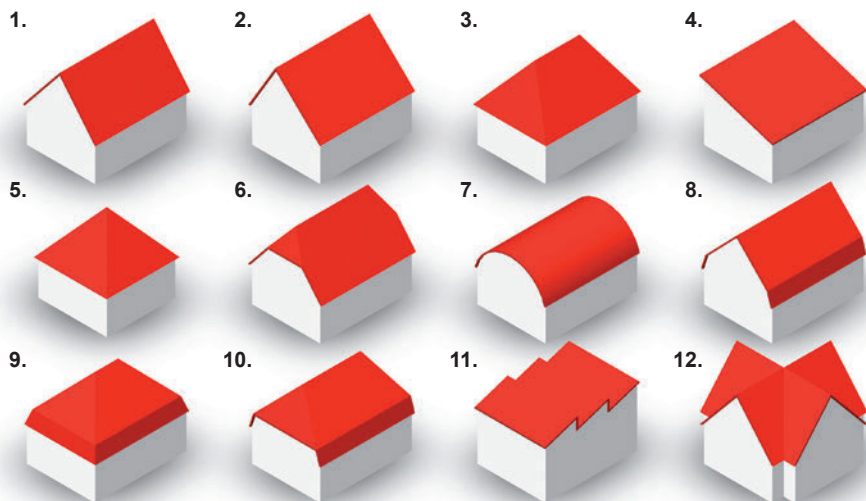

1. Sedlová strecha
2. Asymetrická sedlová strecha
3. Valbová strecha
4. Pultová strecha
5. Stanová strecha
6. Polvalbová strecha
7. Oblúčková strecha
8. Manžardová strecha
9. Valbová manžardová strecha
10. Manžardová strecha s valbovou hlavnou strešnou plochou
11. Shedová (pílová) strecha
12. Krížová strecha

13. Ihlanová strecha
14. Kuželová strecha
15. Strmá valbová strecha
16. Cibulovitá vežová strecha
17. Kupola

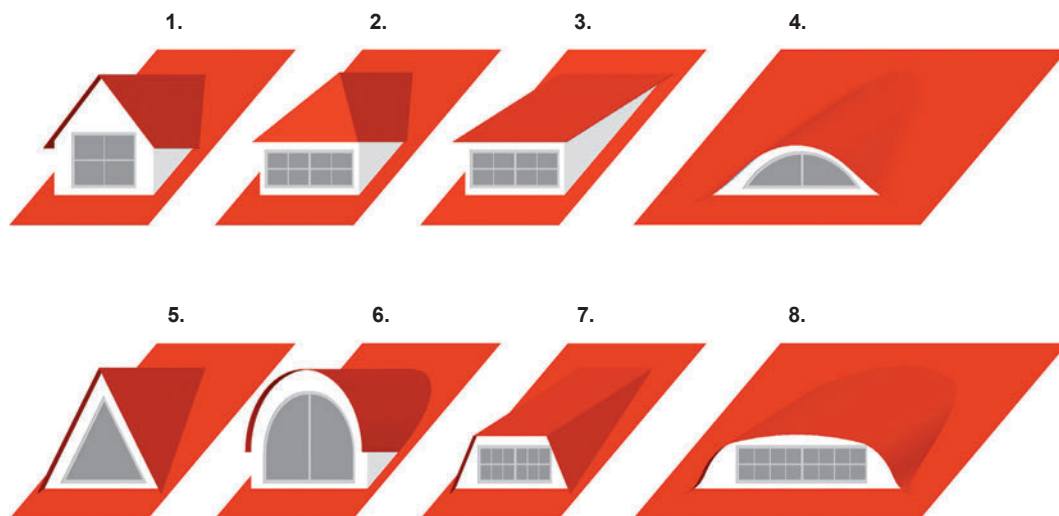
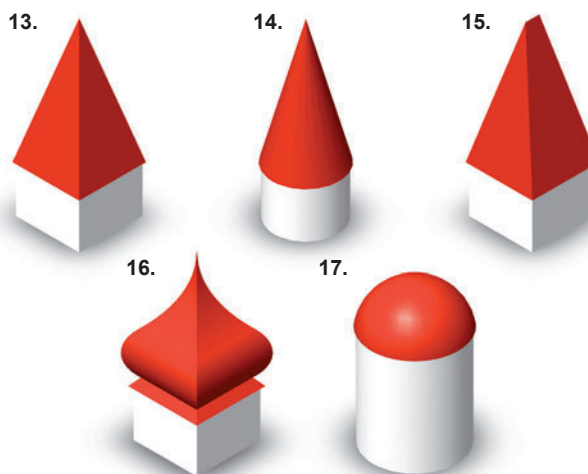

1. Sedlový vikier
2. Valbový vikier
3. Pultový vikier
4. Vikier volské oko
5. Štítový (trojboký) vikier
6. Oblúčkový vikier
7. Trapézový vikier
8. Vikier napoleonský oblúk

TECHNICKÉ
A INFORMACNÉ
POMÔCKY



HREBENÁČ OBLÝ DETAIL 001

1. hrebenáč oblý 2 m alebo 3 m
krycia šírka 1,864 m (2 m) a 2,936 m (3 m)
2. farmárska skrutka 4,8x20
3. strešná plechová krytina
4. strešná lata
5. kontralata
6. krokva
7. odkvapový plech
8. ochranný vetrací pás
9. fólia
10. strešný žľab
11. hák

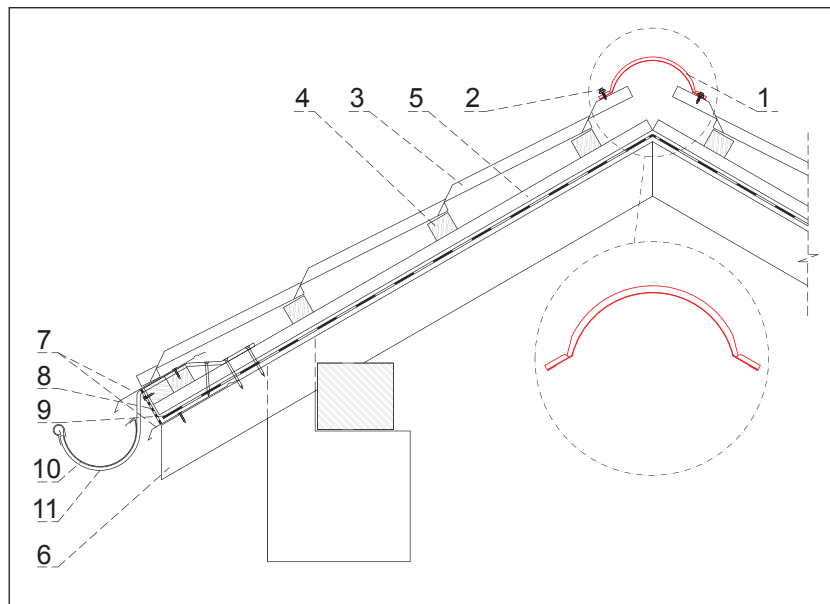

UKONČENIE HREBENÁČA ČELNÉ DETAIL 002

1. ukončenie hrebenáča čelné
2. rýchlonit 3,2x8 min.3ks
3. hrebenáč oblý
4. farmárska skrutka 4,8x20
5. strešná plechová krytina
6. strešná lata
7. kontralata
8. krokva
9. odkvapový plech
10. ochranný vetrací pás
11. fólia
12. strešný žľab
13. hák

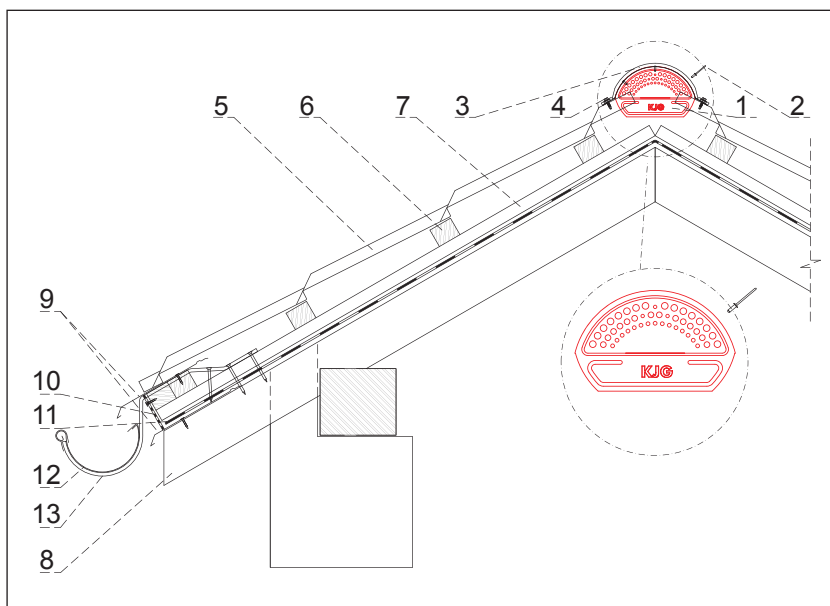

UKONČENIE HREBENÁČA OBLÉ

DETAIL 003

1. ukončenie hrebenáča oblé
2. rýchlonit 3,2x8 min.3ks
3. hrebenáč oblý
4. farmárska skrutka 4,8x20
5. strešná plechová krytina
6. strešná lata
7. kontralata
8. krokva
9. odkvapový plech
10. ochranný vetrací pás
11. fólia
12. strešný žľab
13. hák

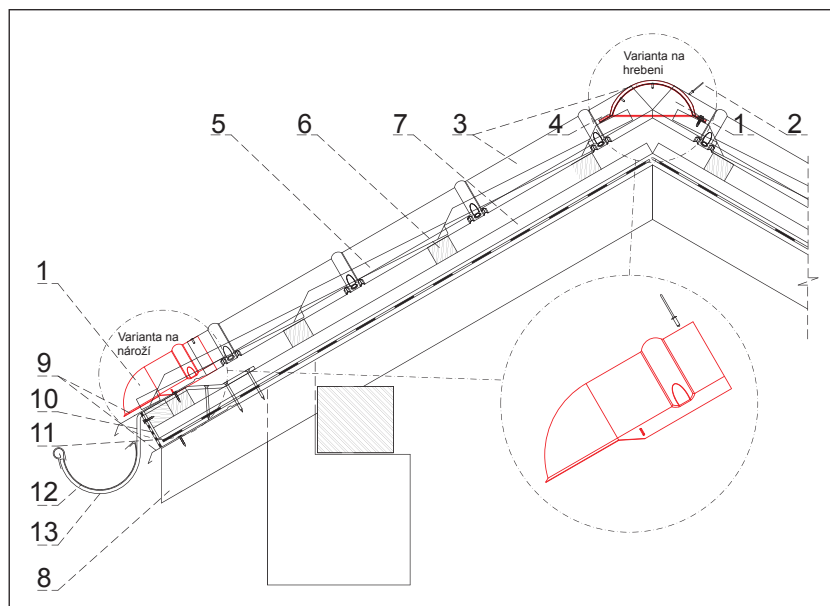

ZACHYTÁVAČ SNEHU OBLÚK

DETAIL 004

1. zachytávač snehu oblúk
2. farmárska skrutka 4,8x35
3. farmárska skrutka 4,8x60
4. EPDM tesnenie 20x86x3
5. strešná plechová krytina
6. strešná lata
7. kontralata
8. krokva
9. odkvapový plech
10. ochranný vetrací pás
11. fólia
12. strešný žľab
13. hák

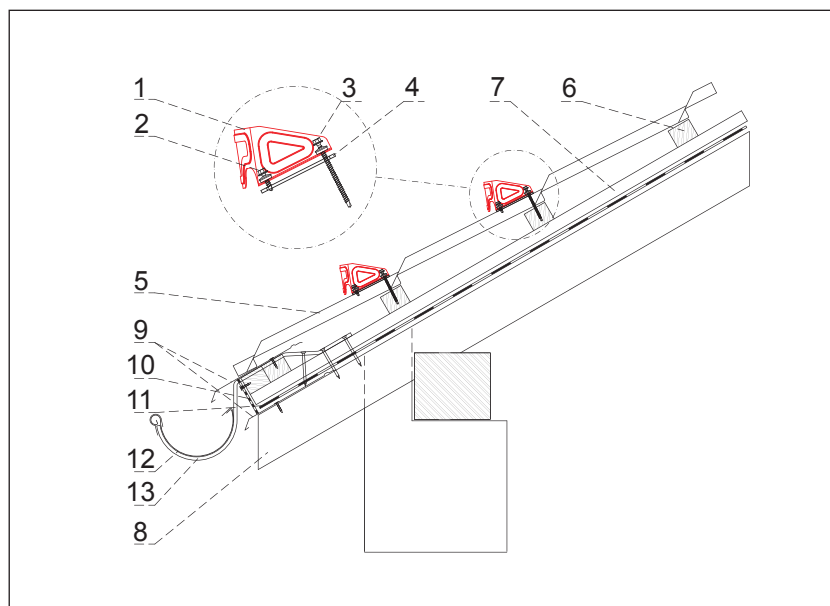

ZACHYTÁVAČ SNEHU

DETAIL 005

1. zachytávač snehu
2. výstuž zachytávača snehu
3. farmárska skrutka 4,8x35
4. farmárska skrutka 4,8x60
5. EPDM tesnenie 25x40x3
6. strešná plechová krytina
7. strešná lata
8. kontralata
9. krokva
10. odkvapový plech
11. ochranný vetrací pás
12. fólia
13. strešný žľab
14. hák

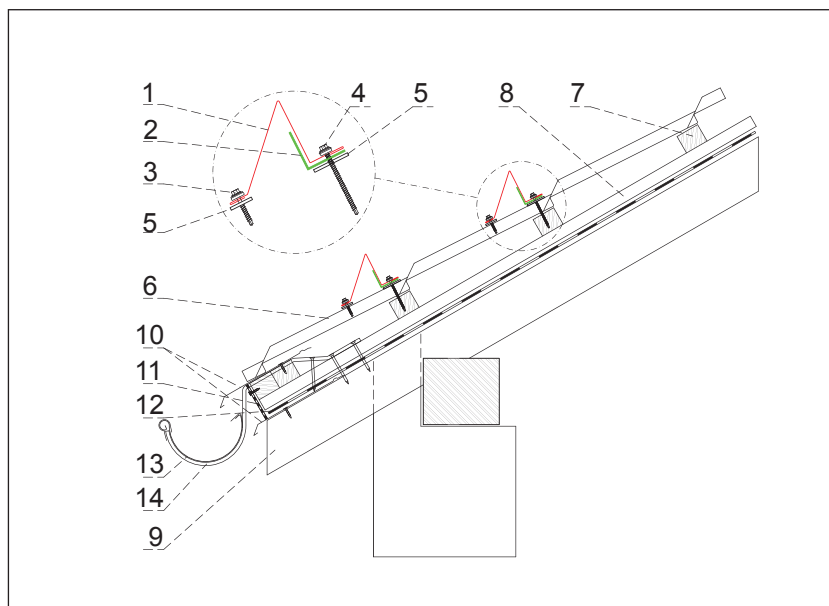

HREBENÁČ VETRACÍ

DETAIL 006

1. hrebenáč vetrací
2. farmárska skrutka 4,8x20
3. strešná plechová krytina
4. strešná lata
5. kontralata
6. krokva
7. odkvapový plech
8. fólia
9. ochranný vetrací pás
10. strešný žľab
11. hák

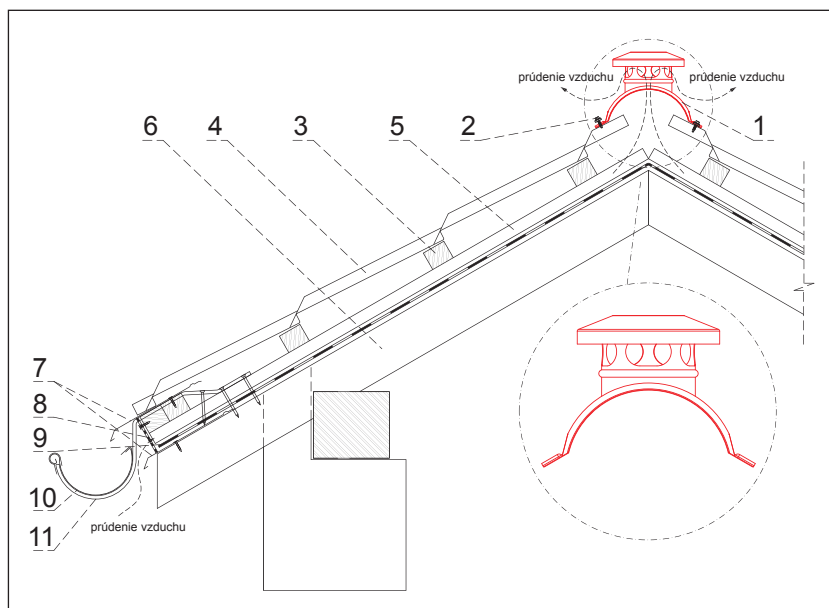

TESNIACI PÁS
DETAIL 007

1. tesniaci pás odkvapový
2. tesniaci pás pod hrebenáč
3. hrebenáč
4. farmárska skrutka 4,8x20
5. strešná plechová krytina
6. strešná lata
7. kontralata
8. krokva
9. odkvapový plech
10. ochran. vetrací pás
11. fólia
12. strešný žľab
13. hák

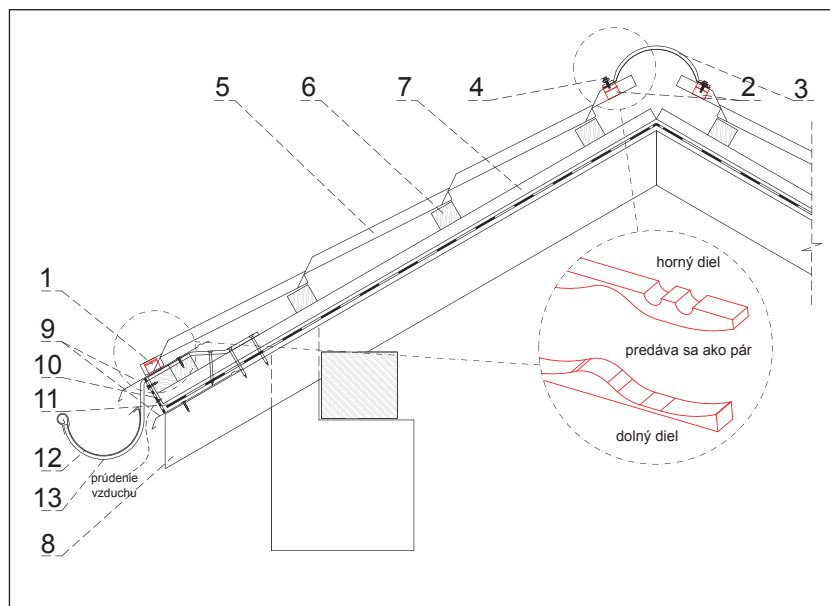

KOMÍNOVÉ ODVETRANIE
DETAIL 008

1. komínové odvetranie (N25 pre UNI1, W35 pre UNI2)
2. flexibilná hadica
3. farmárska skrutka 4,8x35
4. strešná plechová krytina
5. strešná lata
6. kontralata
7. krokva
8. odkvapový plech
9. fólia
10. ochranný vetrací pás
11. strešný žľab
12. hák
13. odvetrávacie PVC potrubie

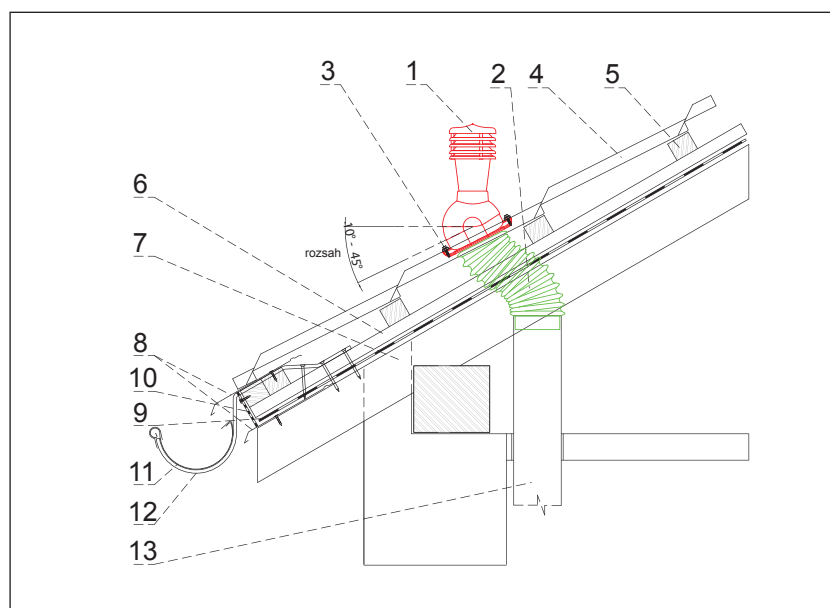

TECHNICKÉ
A INFORMAČNÉ
POMOCKY

ODKVAPOVÝ PLECH DETAIL 009

1. odkvapový plech
2. klíнец
3. strešná plechová krytina
4. strešná lata
5. kontralata
6. krokva / vzduchová medzera
7. ochranný vetrací pás
8. fólia / poistná hydroizolácia
9. strešný žľab
10. hák

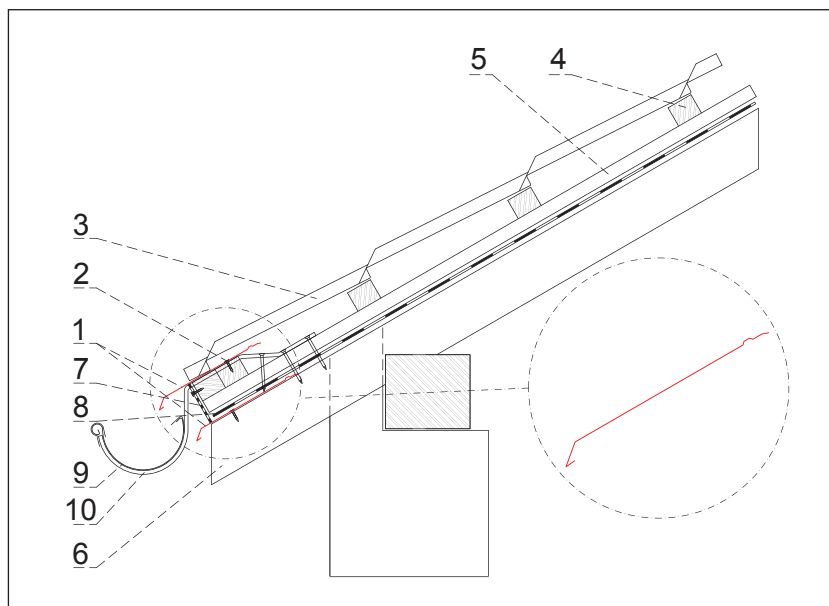
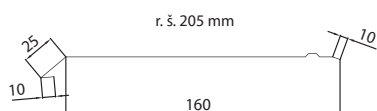

KRAJOVÉ LEMOVANIE DETAIL 010

1. krajové lemovanie
2. farmárska skrutka 4,8x20
3. strešná plechová krytina
4. strešná lata
5. kontralata / vzduchová medzera
6. krokva
7. štítová doska
8. fólia / poistná hydroizolácia

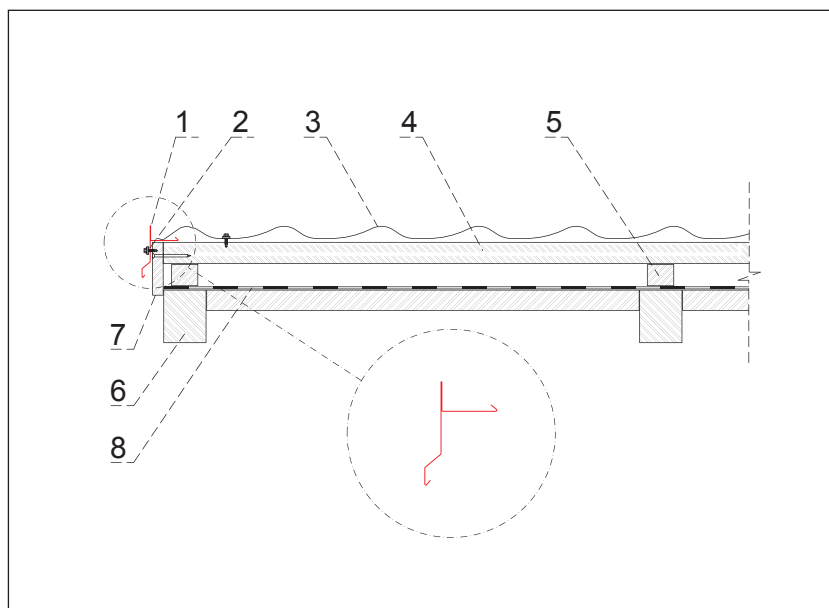
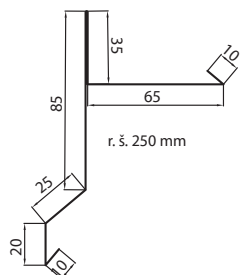



ÚŽĽABIE, TESNIACI PÁS ÚŽĽABIA DETAIL 011

1. úžľabie
2. tesniaci pás úžľabia
3. farmárska skrutka 4,8x20
4. strešná plechová krytina
5. strešná lata
6. kontralata
7. krokva
8. krokva úžľabia
9. fólia / poistná hydroizolácia
10. debnenie úžľabia

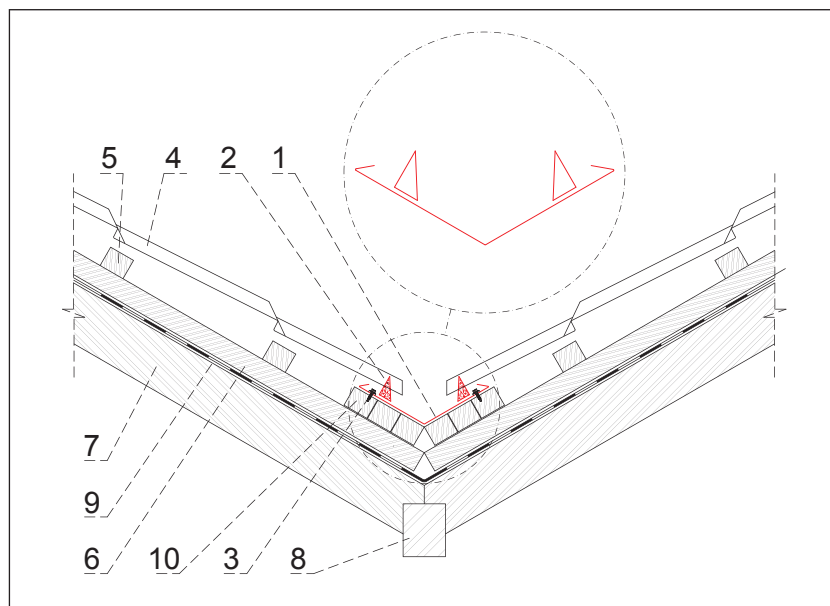
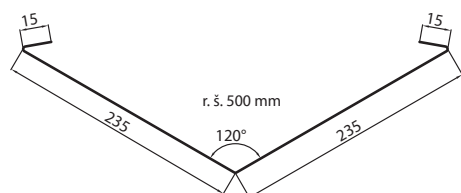

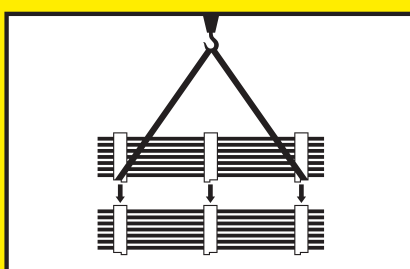
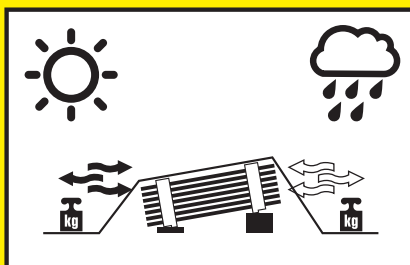
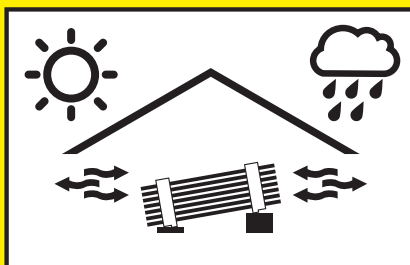
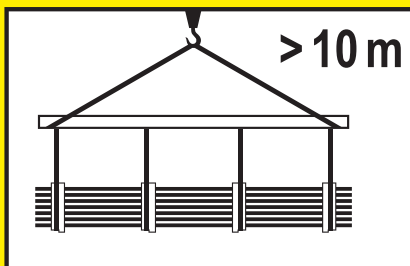
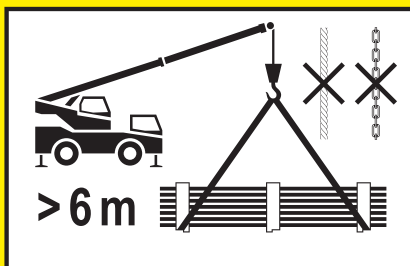
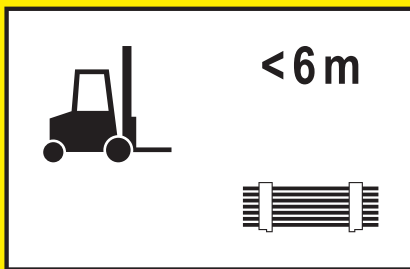

Vykládka a kontrola

Dodávku treba pri dodaní vizuálne skontrolovať, či je úplná a nepoškodená. Skontrolujte vlhkosť tovaru! Nedostatky treba zaznamenať na podpisovanom dodacom liste a okamžite písomne ohlásiť príslušnej predajnému miesta v súlade so všeobecnými predajnými a dodacími podmienkami. Ak sa neskôr prejaví v balíku nedostatok, ktorý nebolo možné rozpoznať pri dodaní, musí sa toto hlásenie uskutočniť bezodkladne po zistení, inak sa tovar považuje aj vzhľadom na tento nedostatok za schválený. Zloženie žeriavom sa musí vykonať s pomocou zdvíhacích popruhov. Popruhy treba zavesiť na drevené palety. Krátke balíky do 6 m sa môžu zdvíhať a spúšťať aj pomocou vysokozdvížneho vozíka, primerane a s chránenými vidlicami (napr. s gumovými podložkami). Výnimkou sú profilové plechy potiahnuté ochrannou fóliou, ktoré sa môžu zdvíhať iba s pomocou popruhov. Pri dlhých balíkoch od 6 m treba dbať na nebezpečenstvo prevesenia alebo prehnutia! Aby sa tomuto zabránilo, treba na stavbe použiť dodatočné zdvíhacie popruhy s nosníkmi žeriavovej dráhy alebo traverzami. Treba dbať na rovnováhu pri dvíhaní balíkov. Hrany balíkov treba chrániť na hornej strane napr. pomocou drevených latiek.

Skladovanie

Balíky treba na stavbe skladovať v pozdĺžnom smere mierne šikmo, aby mohla odtekať dažďová voda. Ak sa okamžite nepoužijú, je účelné ich prikrytie vetranou plachtou z prírodného materiálu (nie umelohmotná fólia). Na seba možno ukladať maximálne dva balíky. Treba dbať na to, aby prepravné dreva ležali na sebe. Pri pôsobení vlhkosti bez dostatočného prívodu vzduchu vzniká v priebehu niekoľkých dní na pozinkovaných častiach „biela hrdza“. Pri hliníkových súčiastiach musíte preveriť, či je hliník na dotyk studený! Ak tomu tak je, skladujte hliníkové dielce v chladnom uzavretom priestore bez prievanu, aby sa hliník mohol pomaly ohrievať. Ak sa to neurobí, vznikne na hliníku „čierna studničná korózia“. Dokonca pri materiáloch dodatočne ošetrených plastovou vrstvou môže po dlhom čase nesprávneho skladovania dôjsť k vytvoreniu korózie kovového povlaku. Odmietame akékoľvek ručenie za takéto škody. Prvky otvorených balíkov treba, najmä po ukončení práce, zaistiť proti búrke. Zaťaženie vo všeobecnosti nestačí. Musí sa použiť zopnutie pomocou lán alebo povrazov. Pri montáži na streche a vonkajších hranách budovy treba postupovať podľa platných predpisov! Manipulácia alebo prekládka na stavbe sa môže uskutočniť iba s pomocou zdvíhacích popruhov, aby boli chránené plastové nátery alebo vrstvy z rúna.

Ochranná fólia

Nalepené ochranné fólie treba odstrániť ihneď po montáži, najneskôr však štyri týždne po dodaní. Ochranné fólie treba chrániť pred UV žiarením. Pri extrémnych teplotách (nad +25 C° a pod +1 C°) sa už nedajú ochranné fólie odstrániť. Toto platí aj pre ploché plechy! Ekologické PE fólie možno zlikvidovať bez problémov.

Montáž

Všeobecne by sa malo pri montáži profilových plechov a sendvičových prvkov pracovať iba v pracovných rukavičiach. Stavebné prvky s metalickým povrchom a prvky z holého hliníka sa musia ukladať v rovnakom pozdĺžnom smere! Všímajte si smerovú šípku (pozdĺžny smer) a preneste ju na všetky prvky!

**Dodržiňte naše montážne odporúčania
a prípadne odvetvové smernice.**



SMER UKLADANIA



KJG
QUALITY



DOPRAVA STREŠNEJ KRYTINY KJG



TECHNICKÉ
A INFORMAČNÉ
POMÔCKY



MUŽI NOHAVICE

výška 176 cm – 182 cm

Obvod pása	82 – 84	85 – 88	89 – 92	93 – 96	97 – 100	101 – 105	106 – 110	111 – 115	116 – 121	122 – 126
Obvod bokov	90 – 92	93 – 96	97 – 100	101 – 104	105 – 108	109 – 112	113 – 116	117 – 121	122 – 126	127 – 131
Dĺžka nôh	79	81	83	84	85	86	87	87	88	88,5

Veľkosť postavy	46	48	50	52	54	56	58	60	62	64
Medzinárodné označenie	S	M	M	L	L	XL	XL	2XL	2XL	3XL
Šírka a dĺžka v palcoch	31/32	33/32	34/32	36/32	38/32	40/32	42/32	44/32	46/32	48/32

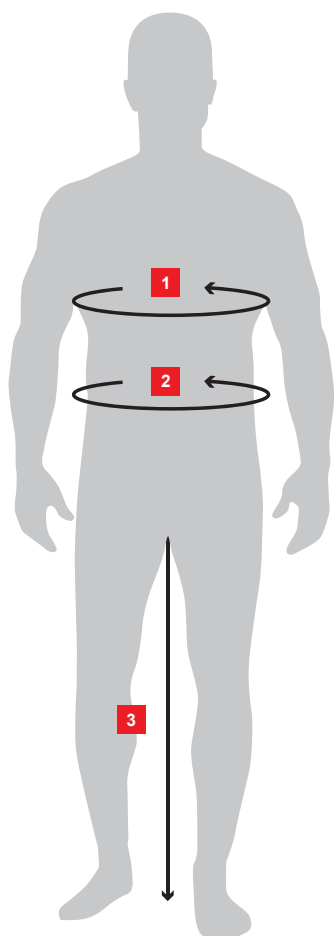

1 OBVOD PÁSA

Obvod pása zmerajte bez šnúrovania.

2 OBVOD BOKOV

Vodorovne zmerajte na mieste, kde je postava najširšia.

3 DĽŽKA NÔH

Vzdialenosť od chodidla (z vnútornej strany) po vnútorný rozkrok nôh.



MUŽI VRCHNÉ OŠATENIE

výška 176 cm – 182 cm

Obvod hrudníka	88 – 90	91 – 93	94 – 97	98 – 101	102 – 105	106 – 109	110 – 113	114 – 117	118 – 122	123 – 127	128 – 132	133 – 137
Obvod pása	79 – 81	82 – 84	85 – 88	89 – 92	93 – 96	97 – 100	101 – 105	106 – 110	111 – 115	116 – 121	122 – 126	127 – 132

Medzinárodné označenie	S	S	M	M	L	L	XL	XL	2XL	2XL	3XL	3XL
Veľkosť košeľe	37/38	37/38	39/40	39/40	41/42	41/42	43/44	43/44	45/46	45/46	47/48	47/48

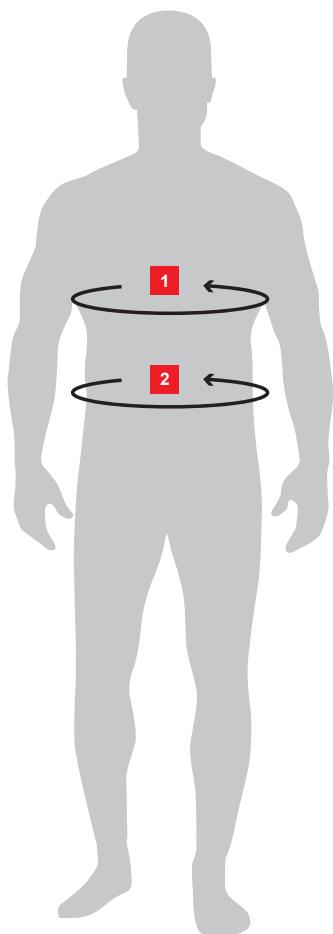

1 OBVOD PÁSA

Obvod pása zmerajte bez šnúrovania.

2 OBVOD HRUDNÍKA

Merajte vodorovne okolo tela cez najširšiu časť hrudníka.



ČIAPKY

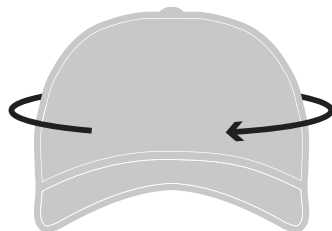

SPRÁVNY VÝBER POKRÝVKY HLAVY:

Veľkosť: S/M = obvod hlavy: 54 – 57 cm

Veľkosť: L/XL = obvod hlavy 58 – 61 cm

OPASKY

Obvod pásu (meraný na páse bez opaska).

Správna dĺžka opaska je potom tá, ktorá je najbližšie k výsledku.

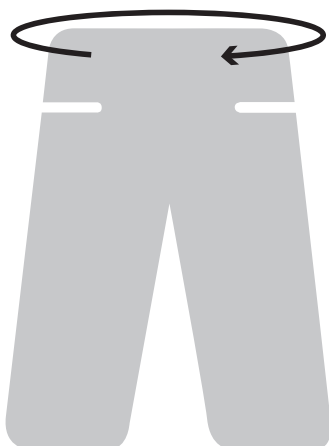

PRÍKLADY:

Nameraná šírka pásu je 91 cm -> správna dĺžka opasku je 90 cm

Nameraná šírka pásu je 99,5 cm -> správna dĺžka opasku je 100 cm

Nameraná šírka pásu je 108 cm -> správna dĺžka opasku je 110 cm



1
2
3
4
5
6
7
8
9
10
11
12
13
14
15
16
17
18
19
20
21
22
23
24
25
26
27
28



MIESTO PRE SIĽNÉ MYŠLIENKY

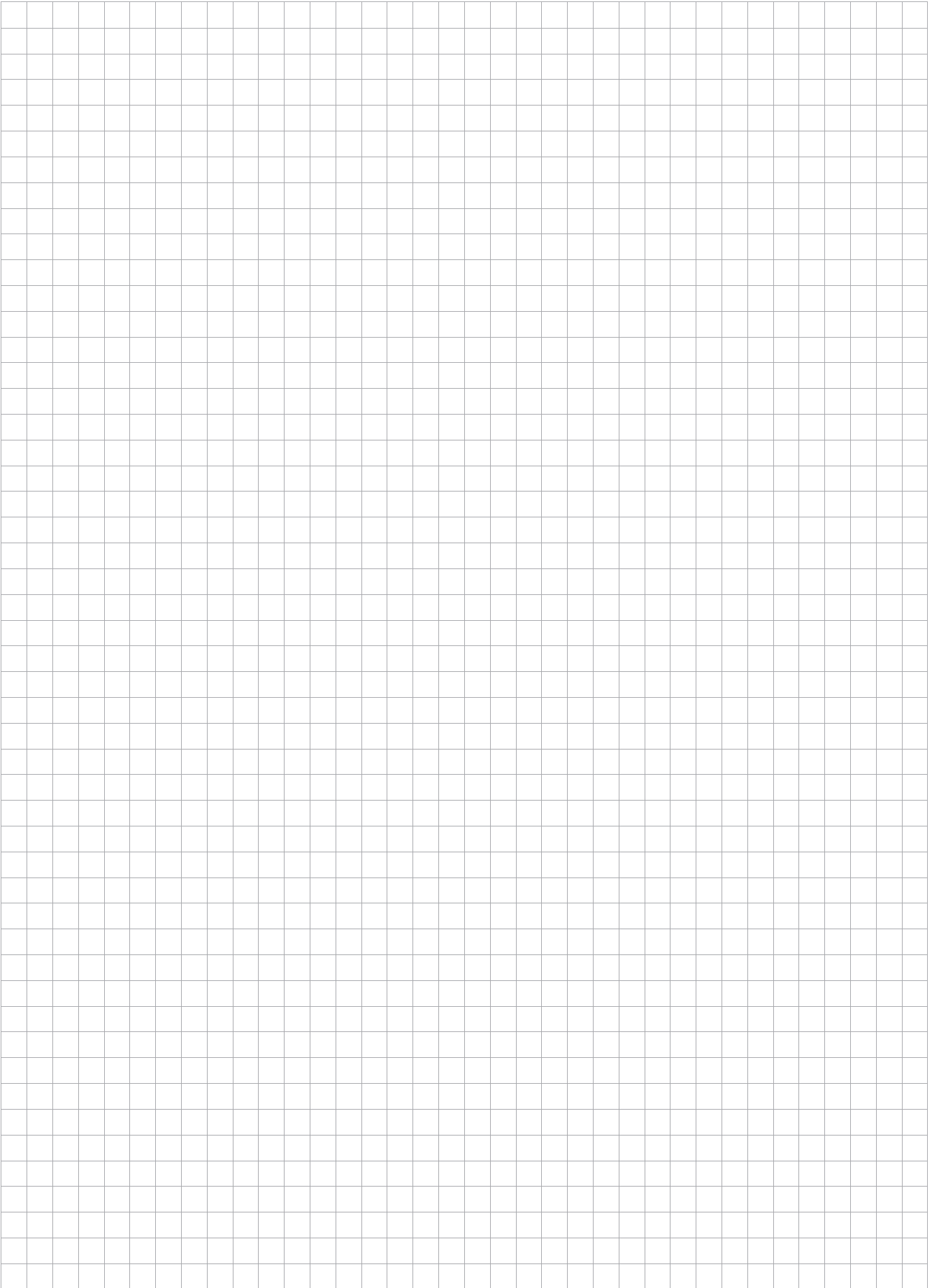





I. ZÁKLADNÉ USTANOVENIA

1. Spoločnosť KJG a.s., so sídlom Malinovského 800/131, 916 21 Čachtice, IČO: 31 439 951 (ďalej len „Predávajúci“), vydáva nasledujúce všeobecné obchodné podmienky, ktoré platia pre predaj a dodávky odkvapového strešného systému s príslušenstvom, ľahkej strešnej krytiny, trapezov, hütneho materiálu, strešných doplnkov, náradia, strojov a obchodného tovaru súvisiaceho so strešným systémom (ďalej len „tovar“) vykonávaných Predávajúcim na základe rámcovej kúpnej zmluvy (ďalej len „RKZ“) vo vzťahu k podnikateľovi pri výkone jeho podnikateľskej činnosti a štátu, štátnej organizácii, samosprávnej územnej jednotke alebo právnickej osobe zriadenej zákonom ako verejnoprávna inštitúcia pri ich zabezpečovaní verejných potrieb alebo vlastnej prevádzky (ďalej len „Kupujúci“).
2. Tieto všeobecné obchodné podmienky ako neoddeliteľnú súčasť RKZ sú neoddeliteľnou súčasťou každej jednotlivé kúpnej zmluvy (ďalej aj „JKZ“ alebo „zmluva“) uzavretej medzi Predávajúcim a Kupujúcim na základe RKZ.

II. UZAVRETIE KÚPNEJ ZMLUVY

- 2.1. Písomná objednávka Kupujúceho sa považuje za návrh na uzavretie JKZ, pričom každá objednávka Kupujúceho musí obsahovať:
 - identifikačné údaje kupujúceho nevyhnutné k vystaveniu faktúry,
 - špecifikáciu objednávaného tovaru (najmä typ, druh, množstvo a rozmery),
 - dodacie miesto, dodaciu lehotu a spôsob dodania tovaru,
 - dátum vystavenia objednávky,
 - meno, priezvisko, funkciu a podpis osoby oprávnenej konať za kupujúceho.
- 2.2. JKZ sa považuje za uzavretú okamihom písomného potvrdenia objednávky Kupujúceho Predávajúcim.

III. KÚPNA CENA A PLATOBNÉ PODMIENKY

- 3.1. Kupujúci sa zaväzuje zaplatiť Predávajúcemu riadne a včas kúpnu cenu za objednaný tovar. Kúpna cena je stanovená podľa cenníka Predávajúceho (ceny tovaru sa rozumejú ceny bez DPH) platného v deň predloženia objednávky Kupujúcim a jej výška bude uvedená Predávajúcim v potvrdení objednávky Kupujúceho vrátane DPH (pri dodaní tovaru v SR) podľa platných právnych predpisov. V nevyhnutných prípadoch, ak je kúpna cena stanovená na základe individuálnej cenovej kalkulácie vychádzajúcej z platného cenníka, je povinný Kupujúci zaplatiť kúpnu cenu do výšky stanovenej cenovou kalkuláciou s tým, že Predávajúci určí konečnú výšku kúpnej ceny podľa vynaložených nákladov, avšak táto nesmie presiahnuť kúpnu cenu stanovenú kalkuláciou. Kupujúci má nárok na zľavu z ceny tovaru vo výške vyplývajúcej z RKZ, ak Predávajúci zmení počas trvania RKZ výšku zľavy Kupujúceho z ceny tovaru, bezodkladne ho o tom písomne informuje. Pri dodaní tovaru v SR účtuje Predávajúci Kupujúcemu k cene tovaru navyše DPH podľa platných právnych predpisov.
- 3.2. Kupujúci má pre odberu tovaru stanovený finančný kreditlimit a splatnosť faktúr v zmysle RKZ, pričom Predávajúci je oprávnený fakturovať kúpnu cenu Kupujúcemu dňom dodania, resp. odoslania, tovaru Kupujúcemu. Po prečerpaní kreditlimitu uvedeného v RKZ alebo v prípade nezaplatenia faktúry Kupujúcim v lehote splatnosti je Predávajúci oprávnený prerušiť dodávanie tovaru Kupujúcim na základe zmluvy ako i nepotvrdiť ďalšiu písomnú objednávku Kupujúceho. V prerušených dodávkach tovaru Predávajúci pokračuje:
 - pri prekročení kreditlimitu – po zaplatení najstarších faktúr do výšky prekročenia kreditlimitu a súčasnom zaplatení hodnoty požadovaného odberu tovaru,
 - pri nezaplatení faktúry v lehote splatnosti – po jej úplnom zaplatení.
 Predávajúci je oprávnený kedykoľvek v priebehu trvania RKZ zmeniť Kupujúcemu stanovený kreditlimit.
- 3.3. Platba sa považuje za vykonanú včas, pokiaľ bola v lehote splatnosti pripísaná na účet Predávajúceho alebo uhradená v hotovosti v pokladni Predávajúceho.
- 3.4. Ak Kupujúci neuhradí faktúru v lehote splatnosti, je predávajúci oprávnený účtovať mu úroky z omeškania vo výške 0,05 % z nezaplatennej sumy za každý deň omeškania.

IV. DODANIE TOVARU A VÝHRADA VLASTNÍCTVA

- 4.1. Predávajúci je povinný dodať tovar Kupujúcemu v množstve dohodnutom v zmluve a v akosti a vyhotovení, ktoré sa hodí na účel, na ktorý sa tento tovar používa. Tovar dodaný Predávajúcim je Kupujúci povinný prevziať.
- 4.2. Pokiaľ sa zmluvné strany nedohodli inak, je Predávajúci povinný tovar zabaliť alebo vybaviť na prepravu spôsobom, ktorý je obvyklý pre tento tovar v obchodnom styku.
- 4.3. Dodanie tovaru sa uskutoční v lehote a spôsobom dohodnutým zmluvnými stranami v zmluve.
- 4.4. Pri dodaní tovaru Predávajúcim je povinný zamestnanec Kupujúceho preukázať oprávnenie na prevzatie tovaru.
- 4.5. Ak má byť tovar daný k dispozícii, nenaložený na dopravný prostriedok, v sídle Predávajúceho (resp. príslušnom veľkosklade Predávajúceho, ktorému Kupujúci predložil objednávku) Kupujúcim určenému dopravcovi, je tento povinný preukázať oprávnenie na prevzatie tovaru.
- 4.6. V prípade, ak má byť tovar dodaný Kupujúcemu na dodacie miesto uvedené v objednávke vozidlom Predávajúceho, vyúčtuje Predávajúci Kupujúcemu náklady na dopravu podľa cenníka prepravy platného v deň predloženia objednávky Kupujúcim. Zároveň si Predávajúci vyhradzuje právo, že sa tovar vyzoží len v dostupnom teréne podľa jeho uváženia.
- 4.7. Pri tovare, ktorý má byť odoslaný Kupujúcemu, vyúčtuje Predávajúci Kupujúcemu náklady na poštovné, ak nie je dohodnuté inak.
- 4.8. Kupujúci sa zaväzuje odobrať tovar v dodacej lehote. V prípade, ak si Kupujúci nespĺni svoju povinnosť odobrať tovar v dodacej lehote, vyzve ho Predávajúci na splnenie jeho povinnosti v dodatočnej primeranej lehote. Neodobraním tovaru Kupujúcim ani v dodatočnej primeranej lehote vzniká právo Predávajúceho odstúpiť od zmluvy.
- 4.9. Kupujúci, ktorý nezapláť do dodania tovaru celú výšku kúpnej ceny nadobudne vlastníctvo k dodanému tovaru až úplným zaplatením kúpnej ceny.

V. PRECHOD NEBEZPEČENSTVA ŠKODY NA TOVARE

- 5.1. Nebezpečenstvo škody na tovare prechádza na Kupujúceho okamihom, keď prevzme tovar od Predávajúceho, resp. ním určeného dopravcu, alebo ak tak neurobí včas, v čase keď mu Predávajúci alebo ním určený dopravca umožní nakladať s tovarom, pričom Kupujúci o tejto možnosti vedel, a kupujúci poruší zmluvu tým, že tovar neprevzme.
- 5.2. Ak má Predávajúci odovzdať tovar na prepravu Kupujúcim určenému dopravcovi vo svojom sídle v Čachticiach (resp. príslušnom veľkosklade Predávajúceho), od ktorého má Kupujúci tovar prevziať, prechádza na Kupujúceho nebezpečenstvo škody na tovare okamihom odovzdania tovaru tomuto dopravcovi.
- 5.3. V prípade, ak má Predávajúci odoslať tovar Kupujúcemu, prechádza na Kupujúceho nebezpečenstvo škody na tovare okamihom odovzdania tovaru prvému dopravcovi na prepravu do miesta určenia.
- 5.4. Kupujúci je povinný prezrieť tovar bez zbytočného odkladu po prechode nebezpečenstva škody na tovare. Ak sa tovar odosiela Kupujúcemu, má povinnosť prezrieť tovar bez zbytočného odkladu po jeho dopravení do miesta určenia.

Spoločnosť KJG a.s. si vyhradzuje právo na zmenu v cenách, baleniach a v tlačí.

VI. ZODPOVEDNOSŤ ZA VADY A ZÁRUKA

- 6.1. Predávajúci zodpovedá za vadu, ktorú má tovar v okamihu, keď prechádza nebezpečenstvo škody na tovare na Kupujúceho, aj keď sa vada stane zjavnou až po tomto čase. Predávajúci zodpovedá takisto za akúkoľvek vadu, ktorá vznikne po prechode nebezpečenstva škody na tovare na Kupujúceho, ak je spôsobená porušením jeho povinností.
- 6.2. Ak Kupujúci tovar neprezrie alebo nezariadi, aby sa prezrel v čase prechodu nebezpečenstva škody na tovare, môže uplatniť nároky z vad zistiteľných pri tejto prehliadke, len ak preukáže, že tieto vady mal tovar už v čase prechodu nebezpečenstva škody na tovare.
- 6.3. Kupujúci je povinný oznámiť Predávajúcemu vady tovaru bez zbytočného odkladu po tom, čo:
 - a/ Kupujúci vady zistil,
 - b/ Kupujúci pri vynaložení odbornej starostlivosti mal vady zistiť pri prehliadke, ktorú je povinný uskutočniť po prechode nebezpečenstva škody na tovare, alebo
 - c/ sa vady mohli zistiť neskôr pri vynaložení odbornej starostlivosti, najneskôr však do dvoch rokov od doby dodania tovaru, prípadne od dňa dodania tovaru do miesta určenia určeného v zmluve. Pri vadách, na ktoré sa vzťahuje záruka za akosť, platí namiesto tejto lehoty záručná doba.
- 6.4. Ak Predávajúci poskytne Kupujúcemu záruku za akosť dodaného tovaru, urobí tak vyhlásením v samostatnom záručnom liste, v ktorom bude uvedený i postup pri reklamácií.
- 6.5. Záručná doba začína plynúť odo dňa dodania tovaru. Ak je Predávajúci povinný odoslať tovar, plynú záručná doba odo dňa dodania tovaru do miesta určenia. Záručná doba neplynú po dobu, po ktorú Kupujúci nemôže užívať tovar pre jeho vady, za ktoré zodpovedá predávajúci.
- 6.6. V prípade dodania tovaru Kupujúcemu s vadami sa výslovne vylučuje použitie ust. § 436, § 437, § 439 ods. 2, 3, 4 a § 441 Obchodného zákonníka a Predávajúci v takomto prípade poskytne Kupujúcemu zľavu z kúpnej ceny alebo odstráni Kupujúcim namietané vady tovaru:
 - a/ dodaním chýbajúceho tovaru,
 - b/ opravou tovaru alebo dodaním náhradného tovaru pri odstránení vadách, alebo
 - c/ dodaním náhradného tovaru pri neodstránení vadách.
- 6.7. Predávajúcim poskytnutá zľava z kúpnej ceny musí zodpovedať rozdielu medzi hodnotou, ktorú by mal tovar bez vady, a hodnotou, ktorú mal tovar dodaný s vadami, pričom pre určenie hodnôt je rozhodujúci čas, v ktorom sa malo uskutočniť riadne plnenie. Kupujúci, ktorému bola poskytnutá Predávajúcim zľava z kúpnej ceny, nie je oprávnený požadovať náhradu zisku ušlého v dôsledku nedostatku vlastností tovaru, na ktorý sa zľava vzťahuje.
- 6.8. Pri dodaní náhradného tovaru je Predávajúci oprávnený požadovať, aby mu na jeho náklady Kupujúci vrátil vymieňaný tovar v stave, v akom sa mu dodal. To neplatí, ak nemožnosť vrátenia tovaru v stave tam uvedenom nie je spôsobená konaním alebo opomenutím Kupujúceho, alebo ak k zmene stavu tovaru došlo v dôsledku prehliadky riadne vykonanej za účelom zistenia vady tovaru. V prípade, ak pred objavením vady Kupujúci tovar alebo jeho časť predal alebo tovar úplne alebo sčasti spotreboval alebo ho pozmenil pri jeho obvyklom použití, je povinný vrátiť nepredaný alebo nespotrebovaný tovar alebo pozmenený tovar a poskytnúť Predávajúcemu náhradu do výšky, v ktorej mal z uvedeného použitia tovaru prospech.
- 6.9. Zodpovednosť Predávajúceho za vady, na ktoré sa nevzťahuje záruka za akosť, nevzniká, ak tieto vady boli spôsobené po prechode nebezpečenstva škody na tovare vonkajšími udalosťami a nespôsobil ich Predávajúci alebo osoby, s ktorých pomocou plnil svoj záväzok.

VII. VYŠŠIA MOC

- 7.1. Ak po uzatvorení zmluvy nastanú nepredvídateľné a neoplyvniteľné okolnosti, ktoré vytvoria trvalú, alebo dočasnú prekážku pre plnenie povinností zmluvných strán z uzatvorenej zmluvy (vis maior), nebude nesplnenie povinností (pri trvalej prekážke) zmluvnou stranou, resp. oneskorené splnenie povinností (pri dočasnej prekážke), považované za porušenie tejto zmluvy a zmluvná strana tak nezodpovedá za prípadné škody, ktoré vzniknú v súvislosti s nesplnením zmluvných povinností. Pokiaľ má vzniknutá prekážka pre plnenie povinností zo zmluvy iba dočasný charakter, zaväzujú sa zmluvné strany pristúpiť k plneniu svojich zmluvných povinností bezodkladne informovať druhú zmluvnú stranu o vzniku vyššie uvedených prekážok.
- 7.2. Za vis maior sa považujú najmä živelné udalosti, svojvoľné konania tretích osôb, štrajky, pracovné výluky, blokády, vojny (vyhlásené i nevyhlásené), zmena politickej situácie, ktorá vylučuje alebo neprimerane sťažuje výkon práv a povinností zo zmluvy alebo akékoľvek iné podobné udalosti.

VIII. OCHRANA OSOBNÝCH ÚDAJOV

- 8.1. Kupujúci (pre účely tohto článku aj iná osoba podpísaná na RKZ a objednávke za Kupujúceho) výslovne udeľuje Predávajúcemu, podľa zák. č. 428/2002 Z.z. o ochrane osobných údajov v platnom znení (ďalej len „zákon“), súhlas so spracúvaním jeho osobných údajov uvedených v RKZ a objednávke Kupujúceho.
- 8.2. Kupujúci výslovne udeľuje Predávajúcemu súhlas spracúvať osobné údaje na účely:
 - a/ výkonu práv a povinností vyplývajúcich z RKZ a JKZ,
 - b/ vedenie evidencie, ktorej povinnosť vedenia vyplýva Predávajúcemu zo zákona alebo na základe zákona,
 - c/ výkonu marketingovej činnosti.
- 8.3. Kupujúci výslovne udeľuje Predávajúcemu súhlas, aby na účely uvedené v bode 8.2 poskytol jeho osobné údaje tretej osobe, ktorú poverí predmetnou činnosťou.
- 8.4. Kupujúci výslovne udeľuje Predávajúcemu súhlas so spracúvaním osobných údajov:
 - a/ na dobu, v ktorej je Predávajúci povinný viesť evidenciu uvedenú v bode 8.2 písm. b/,
 - b/ na dobu, v ktorej je to nevyhnutné na ochranu zákonných práv a právom chránených záujmov Predávajúceho.
- 8.5. Kupujúci berie na vedomie, že jeho súhlas so spracúvaním osobných údajov má právo odvolať a vyžadovať likvidáciu jeho osobných údajov v prípade, že dôjde zo strany Predávajúceho, resp. tretej osoby, ktorej Predávajúci osobné údaje poskytol, k porušeniu povinností vyplývajúcich zo zákona.

IX. ZÁVEREČNÉ USTANOVENIA

- 9.1. Kupujúci nie je oprávnený previesť či postúpiť bez výslovného súhlasu Predávajúceho práva vyplývajúce mu z RKZ alebo JKZ na tretiu osobu.
- 9.2. RKZ je možné meniť, pokiaľ z týchto všeobecných podmienok nevyplýva inak, len formou písomných dodatkov podpísaných zástupcami oboch zmluvných strán.
- 9.3. Dohodnuté odchýlné ustanovenia v JKZ medzi Predávajúcim a Kupujúcim majú prednosť pred ustanoveniami RKZ a týchto všeobecných obchodných podmienok. Právne vzťahy, ktoré nie sú upravené v RKZ, JKZ a ani v týchto všeobecných podmienkach, sa riadia Obchodným zákonníkom a ďalšími všeobecne záväznými právnymi predpismi platnými v Slovenskej republike, s vylúčením použitia kolíznych noriem a s vylúčením aplikácie Dohovoru OŠN o zmluvách o medzinárodnej kúpe tovaru (CISG) zo dňa 11.04.1980 a ich prípadných dodatkov v prípade, že kupujúci má sídlo (miesto podnikania) v inom štáte alebo je tovar dodávaný do iného štátu.
- 9.4. Všetky spory, ktoré vyplývajú z realizácie obsahu RKZ, budú riešené zmluvnými stranami cestou priateľského vysporiadania. Spory, ktoré sa nepodarí vyriešiť vzájomnou dohodou, je oprávnený riešiť (vylučne) príslušný súd Slovenskej republiky.
- 9.5. Tieto všeobecné podmienky vydáva Predávajúci podľa § 273 Obchodného zákonníka, a to s účinnosťou od 01.01.2017.

KJG®

10 DŮVODOV PREČO SI VYBRAŤ KJG

- 1. Kvalitné výrobky s dlhou tradíciou
- 2. Kompletný strešný systém
- 3. Široká škála materiálov
- 4. Jednoduchá montáž
- 5. Dodávka priamo na želanie
- 6. Odolné voči poveternostným vplyvom
- 7. Estetický vzhľad
- 8. KJG®
- 9. Vlastná lakovňa
- 10. Referencie

KJG®

■ **KJG a.s.**

Malinovského 800/131
916 21 Čachtice
Slovensko

IČO: 31439951
DIČ: 2020380769
IČ DPH: SK2020380769

E-mail: kjg@kjg.sk
Telefón: +421 32 774 34 10
Web: www.kjg.sk

■ **Predajne KJG:**

Čachtice, Družstevná 746/32

Bratislava, Rybníčná 49

Nitra, Cabajská 23

Banská Bystrica, Zvolenská cesta 14

Turčin - Donji Kneginec, Ulica kralja Andrije II. 4
(Chorvátsko)