

KJG

QUALITY®

KATALÓGUS

KJG TETŐBURKOLATOK





AZ ÖN TETŐJÉNEK ERŐS PARTNERE

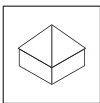

Tetőburkolat KJG FALZ

■ Tetőburkolat KJG FALZ	6
■ Színárnyalatok és színminőség	8
■ Tetőtartozékok – tetőburkolat KJG FALZ	10

Cserepeslemez UNI

■ Cserepeslemez UNI 1	12
■ Színárnyalatok és színminőség	14
■ Tetőtartozékok – cserepeslemez UNI 1	15
■ Cserepeslemez UNI 2	16
■ Színárnyalatok és színminőség	18
■ Tetőtartozékok – cserepeslemez UNI 2	19

Trapézprofilok TR

■ Trapézlemez - tetőprofil 18A	20
■ Trapézlemez - tetőprofil 18A+	20
■ Trapézlemez - tetőprofil 35A	21
■ Trapézlemez - tetőprofil 35A+	21
■ Trapézlemez - falprofil 18B	22
■ Trapézlemez - falprofil 18B+	22
■ Trapézlemez - falprofil 35B	23
■ Trapézlemez - falprofil 35B+	23
■ Színárnyalatok és színminőség	24
■ Tetőtartozékok – trapézprofilok TR	25

Tetőburkolat KJG CLICK system

■ Panel CLICK 205 P, R, T25, T58	26
■ Panel CLICK 306 P, R, T25, T58	26
■ Panel CLICK 515 P, R, T25, T58	26
■ Színárnyalatok és színminőség	28
■ Tetőtartozékok – tetőburkolat KJG CLICK system	29

Tetőburkolat KJG tetőfedő rombusz

■ Tetőburkolat KJG tetőfedő rombusz 350 x 350	30
■ Színárnyalatok és színminőség	32
■ Tetőtartozékok – tetőburkolat KJG tetőfedő rombusz	33

Homlokzati panel KJG

■ Homlokzati panel P, R, RR, DD, RDD	34
--------------------------------------	----



KOMPLETT TETŐRENDSZER TETŐBURKOLAT KJG FALZ



3

2

4

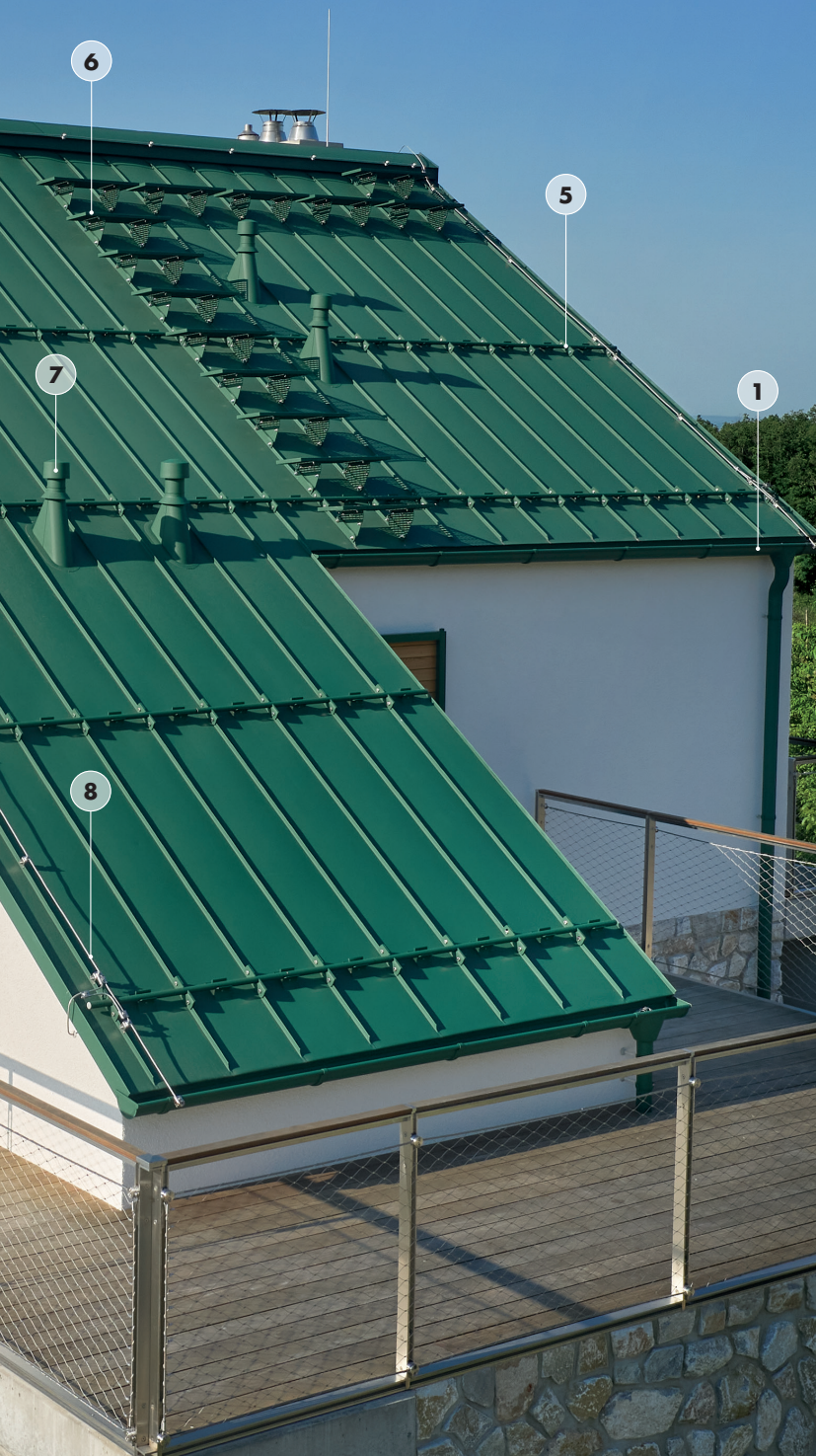

A KJG nem csak az ereszcatorna rendszerre szakosodik, hanem a tetőburkolatokra, tetőkiegészítőkre és még sok másra. Minden termék stabil színekkel rendelkezik és egy egészként harmonikus illeszkedést alkot. Elsődleges szempontunk azonban továbbra is a maximális minőség, a megbízható termékek és megoldások kínálatának biztosítása a tetőfedő és ereszcatorna rendszerekhez.

1 KJG ERESZCSATORNA RENDSZER

2 TETŐBURKOLAT KJG FALZ

3 OROMDESZKA-SZEGÉLYLEMEZ

4 TETŐGERINC

5 HÓFOGÓK

6 TETŐLÉPCSŐK

7 SZELLŐZŐKÉMÉNYEK

8 DEHN – VILLÁMVÉDELMI RENDSZER

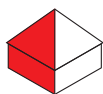

Tetőburkolat KJG FALZ

Műszaki paraméterek KJG FALZ

A szalag kiterített szélessége (mm)	Axiális távolság (kb. mm)	Fedőszélesség (kb. mm)
417	343	347
500	426	430
625	551	555
650	576	580
670	596	600

Anyagokból készült

Acél	Festett acél
Réz	Festett acél MATT
Rozsdamentes acél	Festett acél STUCCO
Titán-cink	Festett acél MATT STUCCO
Titán-cink Patina, Pala szürke	Alumínium színes
Titán-cink Patina, Kékes szürke	Alumínium színes W.15
Alumínium	Alumínium színes STUCCO
	Alumínium színes W.15 STUCCO

Tetőburkolat KJG FALZ

Hagyomány és modern technológia egyben

A KJG FALZ egy kiváló minőségű falcolt tetőburkolat, amely eleganciájával, tartósságával és sokoldalúságával tűnik ki. A precíz kivitelezésnek és a megbízható rögzítőrendszernek köszönhetően **maximális védelmet nyújt az eső, hó és erős szél ellen.**

Ez a tetőfedő anyag mind a korszerű, mind a történelmi épületek számára eszményi, miközben rugalmasságával lehetővé teszi az összetett tetőformák fedését is. Az **egyszerű telepítés, a könnyű súly és a hosszú élettartam** teszi a KJG FALZ tetőburkolatot kiváló befektetéssé minden otthon számára.

Válassza a **KJG FALZ** tetőburkolatot - a **hagyomány és az innováció ötvözése a tökéletes tető létrehozásához!**

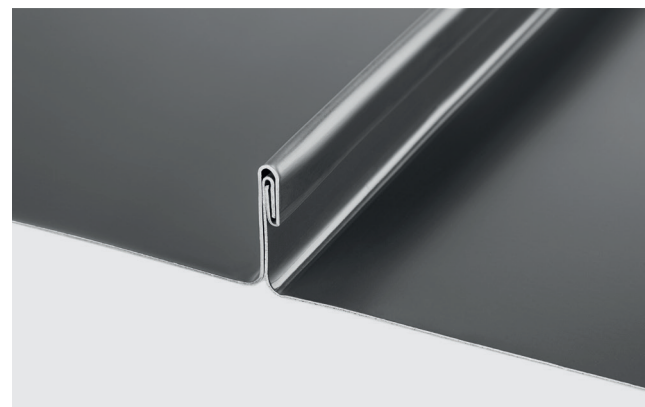
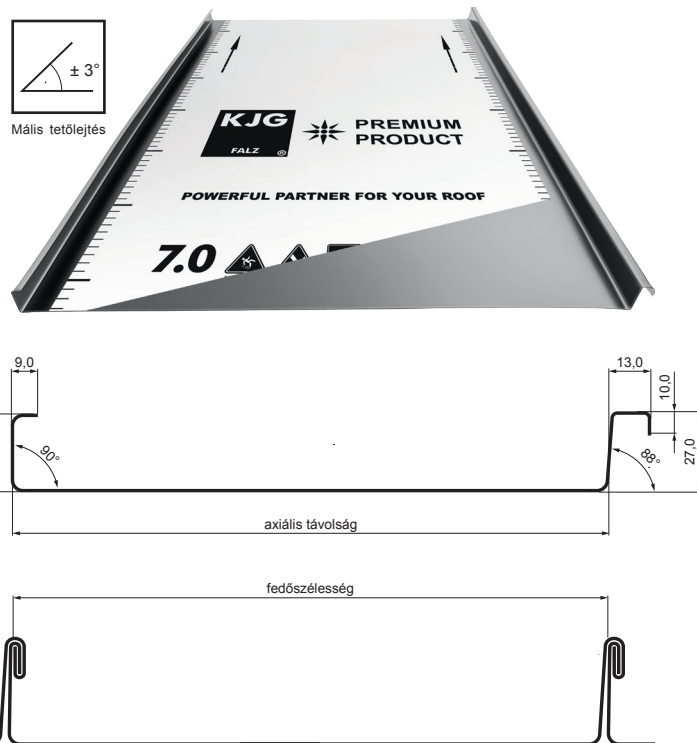





1  **Natur**

PZ Acél 1	M Réz 3	N Rozsdamentes acél 4	TZ Titán-cink 5	TZ Patina – BG Kékes szürke RAL 7045 6	TZ Patina – SG Pala szürke RAL 7043 7	W Aluminium 15
------------------------	----------------------	------------------------------------	------------------------------	--	---	-----------------------------

2  **Festett acél**
Poliészter 25 µm

TM Barna RAL 8028 1	AN Antracit RAL 7016 2	IC Fekete RAL 9005 3	OC Bordó RAL 3009 4	MH Cserépszín RAL 8004 5	SB Világos ezüst RAL 9002 6	BH Világos ezüst RAL 9006 7
PS Galambszürke RAL 7037 8	MM Réz barna RAL extra 9	BHT Sötét ezüst RAL 9007 10	MZ Mohazöld RAL 6005 11	MOT Kék RAL 5010 12	TZ Zöld RAL 6011 13	TH Sötét barna CSOKO RAL 8017 14

3  **Festett acél**
Poliuretán 35 µm RWG

BHT – P.20 Sötét ezüst RAL 9007 1

5  **Festett acél MATT**
Poliészter 35 µm – 3D EFFECT

ANM Antracit RAL 7016 19	TMM Barna RAL 8028 20	ICM Fekete RAL 9005 21	MHM Cserépszín RAL 8004 22	OCM Bordó RAL 3009 23	PSM Galambszürke RAL 7037 24
--	---------------------------------------	--	--	---------------------------------------	--

6  **Festett acél STUCCO**
Poliészter 25 µm

ANS Antracit RAL 7016 25	TMS Barna RAL 8028 26	ICS Fekete RAL 9005 27	OCS Bordó RAL 3009 28	MHS Cserépszín RAL 8004 29
--	---------------------------------------	--	---------------------------------------	--



7  **Festett acél MATT STUCCO**
Poliészter 35 µm – 3D EFFECT

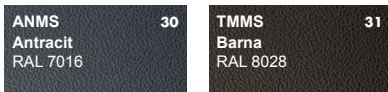

8  **Alumínium színes**
Poliészter 25 µm

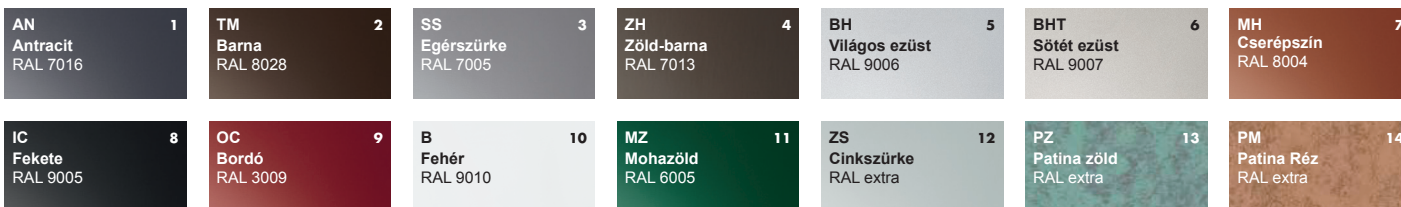

9  **Alumínium színes W.15**
Poliészter 25 µm – 3D EFFECT

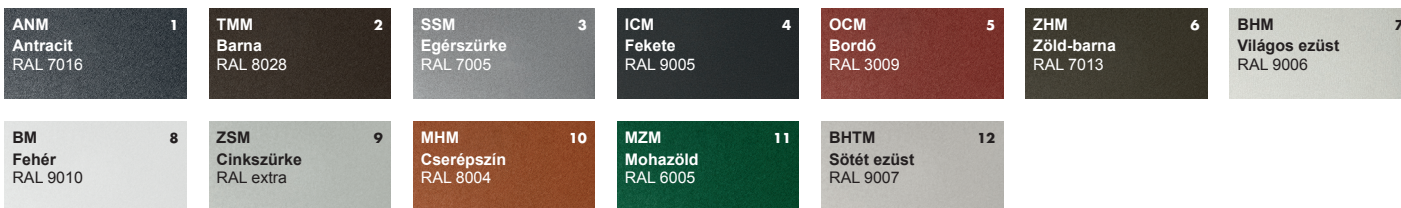

10  **Alumínium színes STUCCO**
Poliészter 25 µm

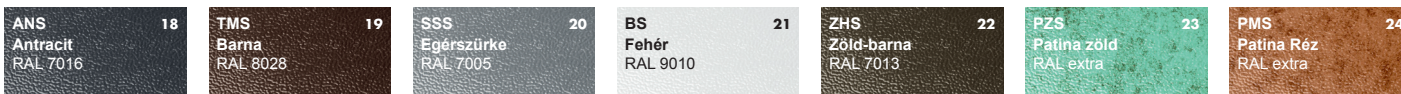

11  **Alumínium színes W.15 STUCCO**
Poliészter 25 µm – 3D EFFECT

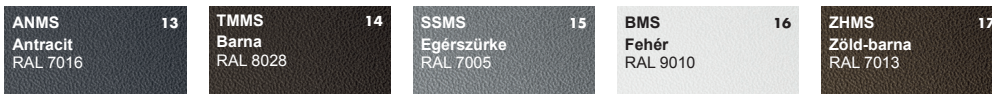



Rozsdamentes hafter FALZ



Horganyzott rögzítőcsavar
a hengerhez



Horonytöltő szalag KJG FALZ



Járőracs 800 x 250



Falcfedés tartó napelemhez



Egycsöves hófogótartó



Kétsöves hófogótartó



Jégkarom



Hófogócső



PVC toldó hófogóhoz



PVC takarósapka hófogócsőhoz



PVC távtartó gyűrű hófogóhoz



Járőracs – set



Tetőbiztonsági kampó



Talp napelem-hez



Hófogó talp alap



Hófogó talp 1-csöves



Hófogó talp 2-csöves



Kivezető elem korcolt tetőhöz,
szellőzőcső + EPDM

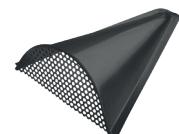

Pontszellőző sapka



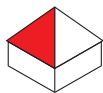

Tetőburkolat UNI 1

Műszaki paraméterek UNI 1

Fedőszélesség	1 105,0
Teljes szélesség	1 195,0
Profilmagasság	23,0
Borda magassága (szabványos / nem szabványos)	20/15
Modul hossza (szabványos / nem szabványos)	350/400
Legkisebb hossz	480,0
Legnagyobb hossz	8 400,0

Anyagokból készült

- Festett acél
- Festett acél MATT
- Festett acél STUCCO
- Festett acél MATT STUCCO
- Alumínium színes



Leccsapódásgátló és zajvédő filc alkalmazásának lehetősége (UNI 1 SQ)

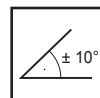

Máris tetőlejtés

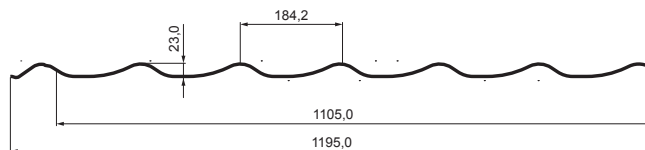

Tetőburkolat UNI 1

Az elegancia és a célszerűség ötvözése

Olyan tetőburkolatot keres, amely stílusos megjelenést kölcsönöz otthonának, és ugyanakkor maximális védelmet nyújt az időjárás viszontagságai ellen? Az **UNI 1** az ideális megoldás! Ez a modern fém tetőburkolat ötvözi a klasszikus cserépi időtálló formatervezését a könnyű és erős fémelemző előnyeivel.

A precíz kivitelezésnek és a minőségi anyagoknak köszönhetően **nagyfokú ellenállást** biztosít a **szélsőséges éghajlati viszonyokkal** - mint például erős széllel, esővel vagy fagyos hőmérséklettel **szemben**. Ugyanakkor megőrzi színtartósságát és hosszú élettartamát anélkül, hogy igényes karbantartásra lenne szüksége.

Az UNI 1 tetőburkolat beépítése **gyors és hatékony**, ami időt és telepítési költségeket takarít meg. Könnyű súlyának köszönhetően nem terheli a tetőszerkezetet, így nemcsak új épületeknél, hanem régebbi épületek felújításánál is alkalmazható. Válassza az **UNI 1-et**, és adjon otthonának **évtizedekig tartó stílusos megjelenést, megbízható védelmet és kivételes minőséget!**

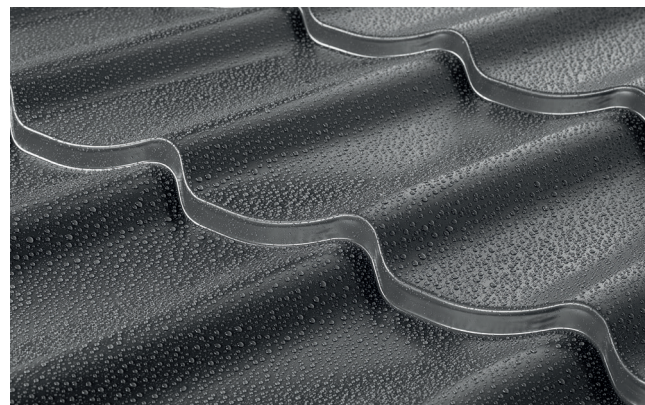





2 Festett acél Poliészter 25 µm

TM Barna RAL 8028	AN Antracit RAL 7016	IC Fekete RAL 9005	OC Bordó RAL 3009	MH Cserépszín RAL 8004	SB Világos ezüst RAL 9002	BH Világos ezüst RAL 9006
PS Galambszürke RAL 7037	MM Réz barna RAL extra	BHT Sötét ezüst RAL 9007	MZ Mohazöld RAL 6005	MOT Kék RAL 5010	TZ Zöld RAL 6011	TH Sötét barna CSOKO RAL 8017
B Fehér RAL 9010	LS Szürke RAL 7035	SK Bézs RAL 1015	RC Piros RAL 3020			

5 Festett acél MATT Poliészter 35 µm – 3D EFFECT

ANM Antracit RAL 7016	TMM Barna RAL 8028	ICM Fekete RAL 9005	MHM Cserépszín RAL 8004	OCM Bordó RAL 3009	PSM Galambszürke RAL 7037
------------------------------------	---------------------------------	----------------------------------	--------------------------------------	---------------------------------	--

6 Festett acél STUCCO Poliészter 25 µm

ANS Antracit RAL 7016	TMS Barna RAL 8028	ICS Fekete RAL 9005	OCS Bordó RAL 3009	MHS Cserépszín RAL 8004
------------------------------------	---------------------------------	----------------------------------	---------------------------------	--------------------------------------

7 Festett acél MATT STUCCO Poliészter 35 µm – 3D EFFECT

ANMS Antracit RAL 7016	TMMS Barna RAL 8028
-------------------------------------	----------------------------------

8 Alumínium színes Poliészter 25 µm

AN Antracit RAL 7016	TM Barna RAL 8028	BH Világos ezüst RAL 9006	BHT Sötét ezüst RAL 9007	B Fehér RAL 9010
-----------------------------------	--------------------------------	--	---------------------------------------	-------------------------------

A nyomtatási technológia nem teszi lehetővé a fedőfesték pontos reprodukálását, ezért a feltüntetett színek tájékoztató jellegűek, és eltérhetnek a tényleges színektől. A színmintákra gyártási tűréshatárok vonatkoznak, és az építkezésre szállított anyagtól kismértékben eltérhetnek.

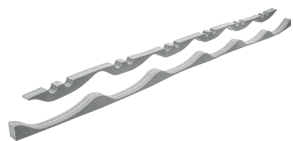

Tömítőprofil
cserepeslemezhez UNI 1



Kúpelem cserepeslemezhez



Gerinc véglezáró



Kúpelem véglezáróelem



Szellőzőelem



Hófógó patkó



EPDM alátét hófógó patkó alá

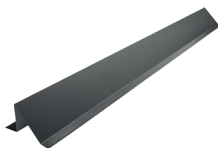

Hófógó



Horganyzott megerősítés
hófógóhoz



EPDM alátét hófógó alá



Szellőzőcső cserepeslemezhez
UNI 1 Ø150 mm



Gégecső 65 cm/15 borda



Tetőlépcső cserepeslemezre UNI



Tetőlépcső toldóelem



Cseppentő lemez

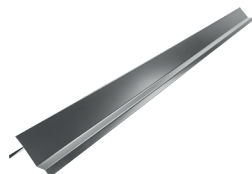

Oromszegély

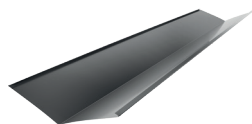

Vápaelem



Vápaszegély



Horganyzott önfúró csavar



Javító spray 400 ml

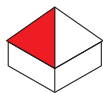

Tetőburkolat UNI 2

Műszaki paraméterek UNI 2

Fedőszélesség	1 100,0
Teljes szélesség	1 184,0
Profilmagasság	24,5
Borda magassága (szabványos / nem szabványos)	20/15
Modul hossza (szabványos / nem szabványos)	350/400
Legkisebb hossz	480,0
Legnagyobb hossz	8 400,0

Anyagokból készült

- Festett acél
- Festett acél MATT
- Festett acél STUCCO
- Festett acél MATT STUCCO
- Alumínium színes



Leccsapódásgátló és zajvédő filc alkalmazásának lehetősége (UNI 2 SQ)

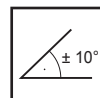

Máris tetőlejtés

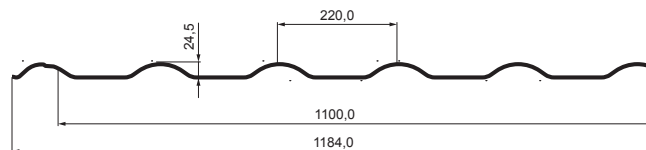

Tetőburkolat UNI 2 Klasszikus elegancia modern formában

A tető a ház koronája, ezért Ön a legjobbat érdemi! Az **UNI 2** megbízható fém tetőburkolat, amely ötvözi magában az időtlen formatervezést és a magas funkcionalitást. Elegáns profilja exkluzív megjelenést kölcsönöz a tetőnek és ugyanakkor kivételes időjárásállóságot biztosít.

A precíz kivitelezésnek és a minőségi anyagoknak köszönhetően megbízhatóan számíthat a hosszú élettartamban, a minimális karbantartásban és a magas mechanikai szilárdságban. Az **UNI 2-t úgy tervezték, hogy ellenálljon a szélnek, esőnek, hónak és UV sugárzásnak**, ami hosszú évekre garantálja az Ön otthonának védelmét.

E tetőburkolat felszerelése **gyors és egyszerű**, ami lehetővé teszi a tetőszerkezetek projektjeinek hatékony, és felesleges bonyodalmak nélküli megvalósítását. Ezenkívül könnyű súlyának köszönhetően nem terheli a tetőszerkezetet, amit az új épülettulajdonosok és épületfelújítók nagyra értékelnek.

Kényeztesse otthonát az **UNI 2** tetőburkolattal – az **esztétika, a tartósság és a korszerű formatervezés tökéletes harmóniájával!**

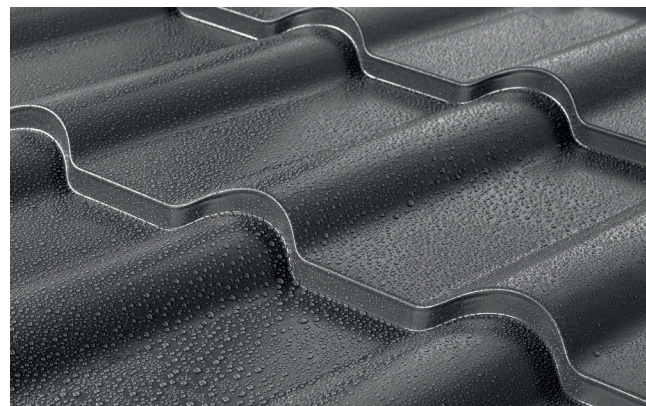





2  **Festett acél**
Poliészter 25 µm

TM Barna RAL 8028	AN Antracit RAL 7016	IC Fekete RAL 9005	OC Bordó RAL 3009	MH Cserépszín RAL 8004	SB Világos ezüst RAL 9002	BH Világos ezüst RAL 9006
PS Galambszürke RAL 7037	MM Réz barna RAL extra	BHT Sötét ezüst RAL 9007	MZ Mohazöld RAL 6005	MOT Kék RAL 5010	TZ Zöld RAL 6011	TH Sötét barna CSOKO RAL 8017
B Fehér RAL 9010	LS Szürke RAL 7035	SK Bézs RAL 1015	RC Piros RAL 3020			

5  **Festett acél MATT**
Poliészter 35 µm – 3D EFFECT

ANM Antracit RAL 7016	TMM Barna RAL 8028	ICM Fekete RAL 9005	MHM Cserépszín RAL 8004	OCM Bordó RAL 3009	PSM Galambszürke RAL 7037
------------------------------------	---------------------------------	----------------------------------	--------------------------------------	---------------------------------	--

6  **Festett acél STUCCO**
Poliészter 25 µm

ANS Antracit RAL 7016	TMS Barna RAL 8028	ICS Fekete RAL 9005	OCS Bordó RAL 3009	MHS Cserépszín RAL 8004
------------------------------------	---------------------------------	----------------------------------	---------------------------------	--------------------------------------

7  **Festett acél MATT STUCCO**
Poliészter 35 µm – 3D EFFECT

ANMS Antracit RAL 7016	TMMS Barna RAL 8028
-------------------------------------	----------------------------------

8  **Alumínium színes**
Poliészter 25 µm

AN Antracit RAL 7016	TM Barna RAL 8028	BH Világos ezüst RAL 9006	BHT Sötét ezüst RAL 9007	B Fehér RAL 9010
-----------------------------------	--------------------------------	--	---------------------------------------	-------------------------------

A nyomtatási technológia nem teszi lehetővé a fedőfesték pontos reprodukálását, ezért a feltüntetett színek tájékoztató jellegűek, és eltérhetnek a tényleges színektől. A színmintákra gyártási tűréshatárok vonatkoznak, és az építkezésre szállított anyagtól kismértékben eltérhetnek.

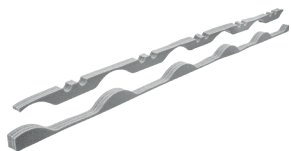

Tömítőprofil
cserepeslemezhez UNI 2



Kúpelem cserepeslemezhez



Gerinc véglezáró



Kúpelem véglezáróelem



Szellőzőelem



Hófógó patkó



EPDM alátét hófógó patkó alá

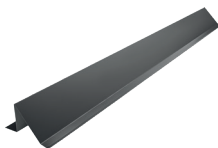

Hófógó



Horganyzott megerősítés
hófógóhoz



EPDM alátét hófógó alá



Szellőzőcső cserepeslemezhez
UNI 1 ø150 mm



Gégecső 65 cm/15 borda



Tetőlépcső cserepeslemezre UNI



Tetőlépcső toldóelem

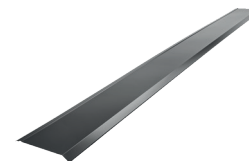

Cseppentő lemez

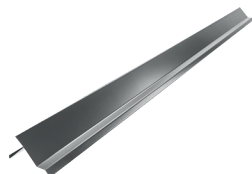

Oromszegély

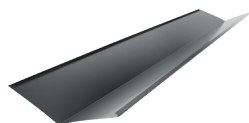

Vápalemez



Vápaszegély



Horganyzott önfúró csavar



Javító spray 400 ml

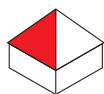

Trapézlemez - tetőprofil TR 18A

Műszaki paraméterek TR 18A

Fedőszélesség	1 100,0
Teljes szélesség	1 138,0
Profilmagasság	18,0
Legkisebb hossz	480,0
Legnagyobb hossz	8 000,0

Anyagokból készült

- Acél
- Alucink
- Festett acél
- Festett acél MATT
- Alumínium
- Alumínium színes



Lecsapódásgátló és zajvédő filc alkalmazásának lehetősége (TR 18A SQ)

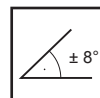

Máris tetőlejtés

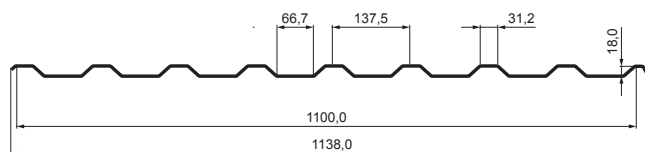
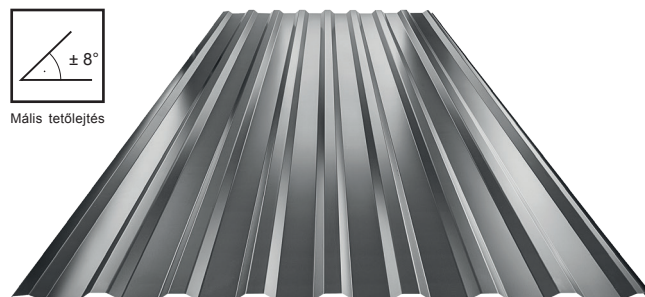

Trapézlemez - tetőprofil TR 18A+

Műszaki paraméterek TR 18A+

Fedőszélesség	1 100,0
Teljes szélesség	1 138,0
Profilmagasság	18,0
Legkisebb hossz	480,0
Legnagyobb hossz	8 000,0

Anyagokból készült

- Acél
- Alucink
- Festett acél
- Festett acél MATT
- Alumínium
- Alumínium színes



Lecsapódásgátló és zajvédő filc alkalmazásának lehetősége (TR 18A+ SQ)

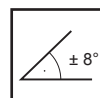

Máris tetőlejtés

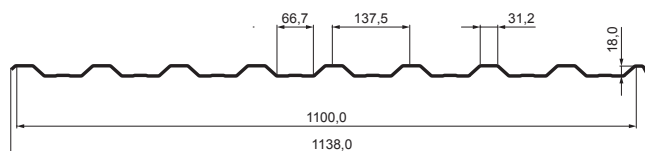
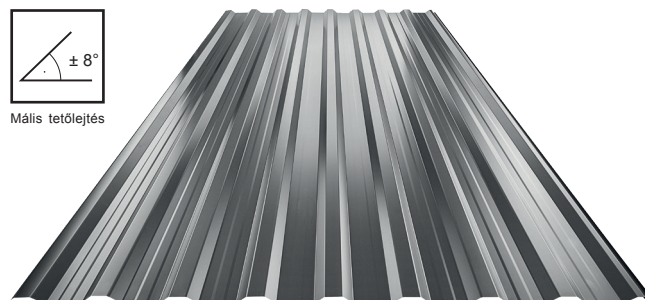

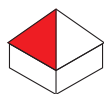

Trapézlemez - tetőprofil TR 35A

Műszaki paraméterek TR 35A

Fedőszélesség	1 060,0
Teljes szélesség	1 085,0
Profilmagasság	35,0
Legkisebb hossz	480,0
Legnagyobb hossz	8 000,0

Anyagokból készült

- Acél
- Alucink
- Festett acél
- Festett acél MATT
- Alumínium
- Alumínium színes



Lecsapódásgátló és zajvédő filc alkalmazásának lehetősége (TR 35A SQ)

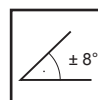

Máris tetőlejtés

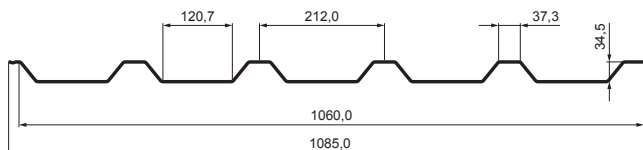
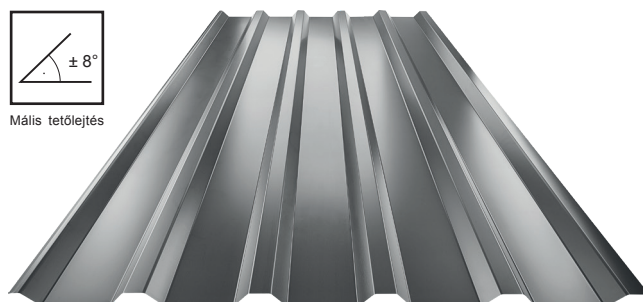

Trapézlemez - tetőprofil TR 35A+

Műszaki paraméterek TR 35A+

Fedőszélesség	1 060,0
Teljes szélesség	1 085,0
Profilmagasság	35,0
Legkisebb hossz	480,0
Legnagyobb hossz	8 000,0

Anyagokból készült

- Acél
- Alucink
- Festett acél
- Festett acél MATT
- Alumínium
- Alumínium színes



Lecsapódásgátló és zajvédő filc alkalmazásának lehetősége (TR 35A+ SQ)



Máris tetőlejtés

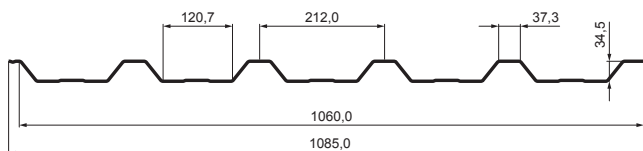
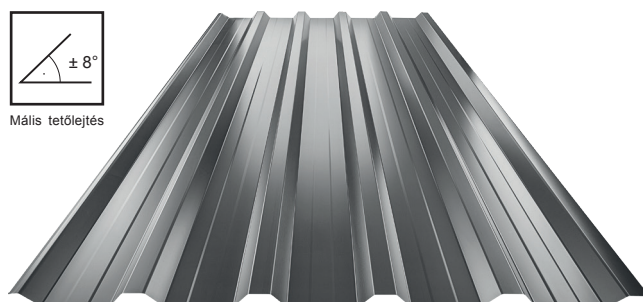



Trapézlemez - falprofil TR 18B

Műszaki paraméterek TR 18B

Fedőszélesség	1 100,0
Teljes szélesség	1 138,0
Profilmagasság	18,0
Legkisebb hossz	480,0
Legnagyobb hossz	8 000,0

Anyagokból készült

- Acél
- Alucink
- Festett acél
- Festett acél MATT
- Alumínium
- Alumínium színes

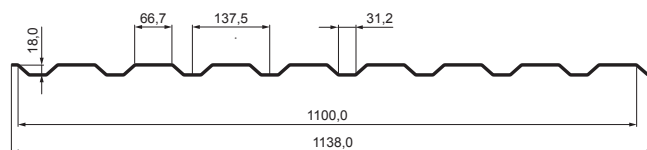
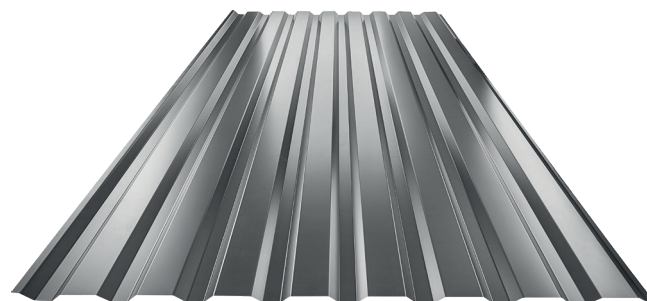

Trapézlemez - falprofil TR 18B+

Műszaki paraméterek TR 18B+

Fedőszélesség	1 100,0
Teljes szélesség	1 138,0
Profilmagasság	18,0
Legkisebb hossz	480,0
Legnagyobb hossz	8 000,0

Anyagokból készült

- Acél
- Alucink
- Festett acél
- Festett acél MATT
- Alumínium
- Alumínium színes

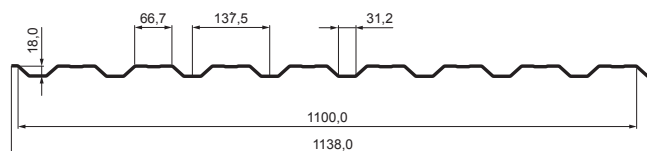
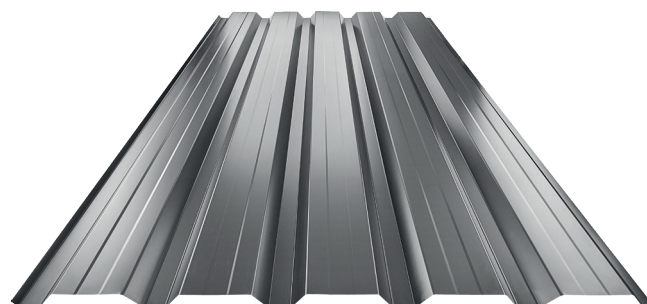

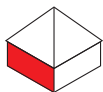

Trapézlemez - falprofil TR 35B

Műszaki paraméterek TR 35B

Fedőszélesség	1 060,0
Teljes szélesség	1 085,0
Profilmagasság	35,0
Legkisebb hossz	480,0
Legnagyobb hossz	8 000,0

Anyagokból készült

- Acél
- Alucink
- Festett acél
- Festett acél MATT
- Alumínium
- Alumínium színes

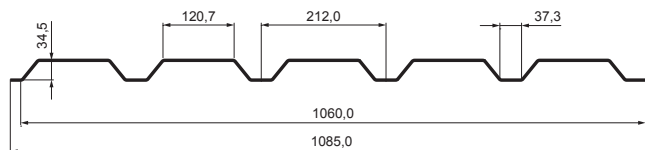
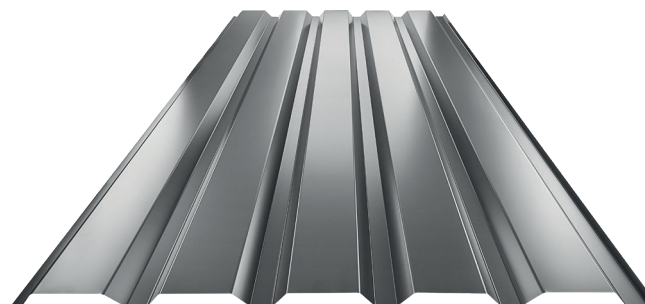

Trapézlemez - falprofil TR 35B+

Műszaki paraméterek TR 35B+

Fedőszélesség	1 060,0
Teljes szélesség	1 085,0
Profilmagasság	35,0
Legkisebb hossz	480,0
Legnagyobb hossz	8 000,0

Anyagokból készült

- Acél
- Alucink
- Festett acél
- Festett acél MATT
- Alumínium
- Alumínium színes

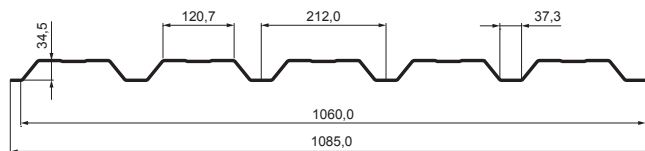
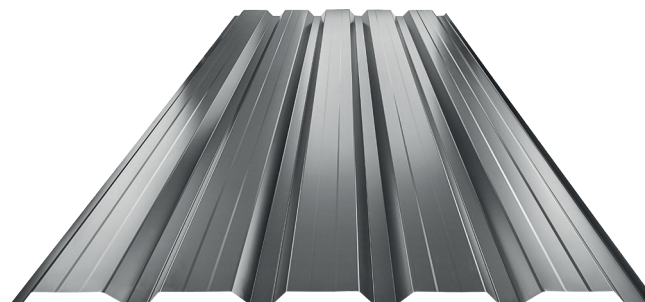



1  **Natur**

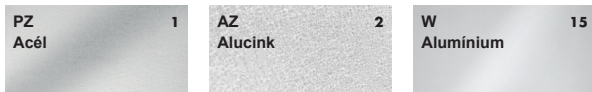

2  **Festett acél**
Poliészter 25 µm



5  **Festett acél MATT**
Poliészter 35 µm – 3D EFFECT



8  **Alumínium színes**
Poliészter 25 µm



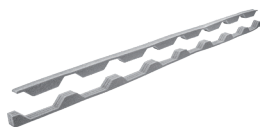

Tömítő profil TR 18
trapézlemezhez



Tömítő profil TR 35
trapézlemezhez



Fényáteresztő trapézlemez
TR 18 [s=1,00]

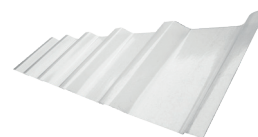

Fényáteresztő trapézlemez
TR 35 [s=1,00]



Önfúró csavar acélhoz



Önfúró csavar fához



Alumínium teherelosztó
nyereg/kalotte TR



ALUCINK alátét



Önfúró laposfejú csavar DABO



Egycsöves hófogótartó



Kétsöves hófogótartó



Hófogócső



PVC toldó hófogóhoz



PVC takarósapka hófogócsőhoz



PVC távtartó gyüru hófogóhoz



Jégkaram

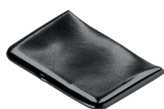

PVC hüvely jégkaramhoz



Javító spray 400 ml



Páraáteresztő tetőfólia DELUXE
ragasztóval - 250 g



Perforált lemez
100 mm / 5 mm / 30 m



Panel KJG CLICK SYSTEM

Tehnički parametri KJG CLICK

Változatok	205	306	515
Fedőszélesség	205,0	306,0	515,0
Teljes szélesség	236,0	337,0	547,0
Profilmagasság	25,0	25,0	25,0
Legkisebb hossz	780,0	780,0	780,0
Legnagyobb hossz	8 000,0	8 000,0	8 000,0

P – EGYENES

R – SUGÁR

T25 – PRÉSELT MEREVÍTŐ 25 mm

T58 – PRÉSELT MEREVÍTŐ 58 mm



Lecsapódásgátló és zajvédő filc alkalmazásának lehetősége (CLICK PSQ)

Anyagokból készült

- Festett acél
- Festett acél MATT
- Festett acél STUCCO
- Festett acél MATT STUCCO

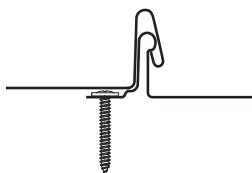

Tetőburkolat KJG CLICK system

Korszerű formatervezés egyszerű telepítéssel

A KJG CLICK egy innovatív tetőburkolat, amely modern megjelenést, nagy tartósságot és **lehető legegyszerűbbé tett telepítést** kínál. A különleges illesztési rendszerek köszönhetően az egyes panelek kiegészítő szerszámok nélkül, könnyen összekapcsolhatók, ami időt és szerelési költségeket takarít meg.

A rendszer **négy különböző profilban** kapható, lehetővé téve a különböző építési típusokhoz való alkalmazkodást - a modern új épületektől kezdve a hagyományos épületek felújításáig. A tetőburkolat prémium minőségű anyagokból készült, amelyek garantálják a hosszú élettartamot, a magas időjárásállóságot és a minimális karbantartást.

A KJG CLICK segítségével **megbízható, esztétikus és praktikus megoldást** szerez a tetőjéhez, amely ötvözi a fejlett technológiát az elegáns formatervezéssel!

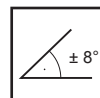

Máris tetőlejtés

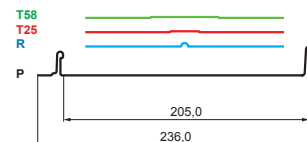
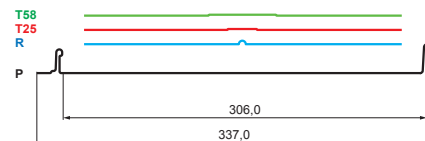
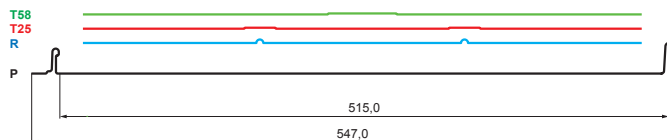
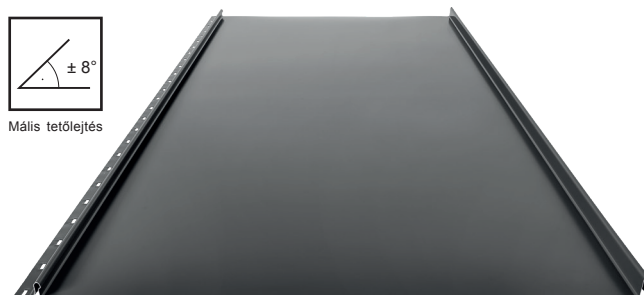

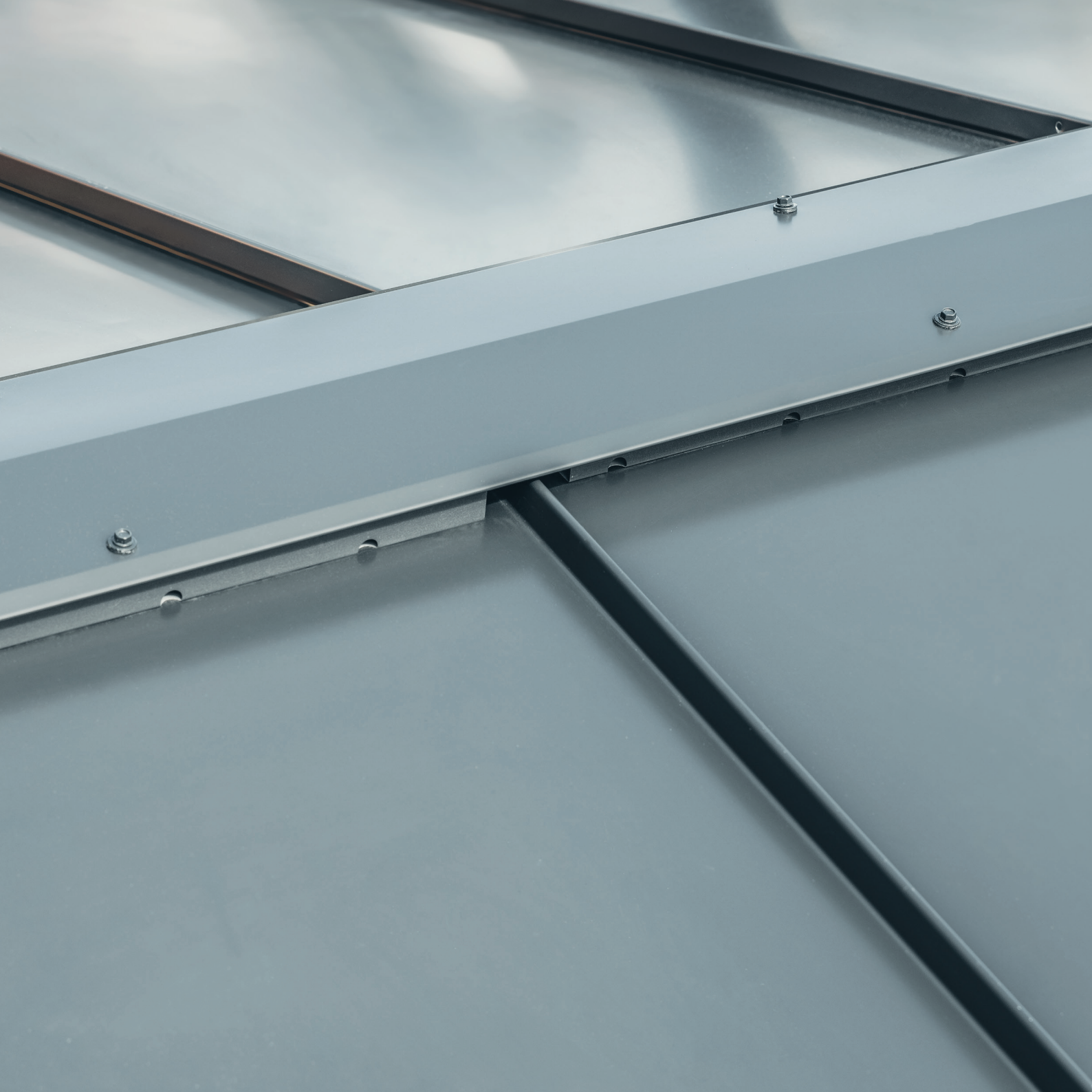



2 Festett acél Poliészter 25 µm

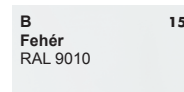
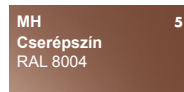
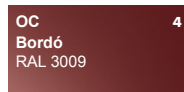
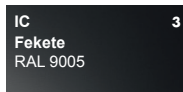
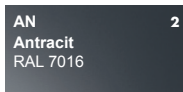
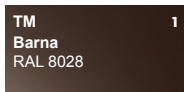

5 Festett acél MATT Poliészter 35 µm – 3D EFFECT

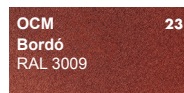
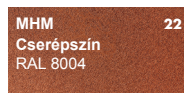
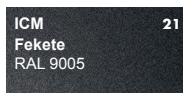
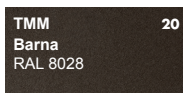
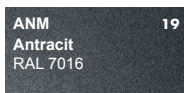

6 Festett acél STUCCO Poliészter 25 µm

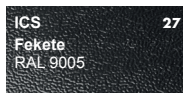
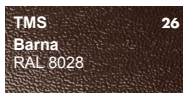
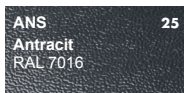

7 Festett acél MATT STUCCO Poliészter 35 µm – 3D EFFECT

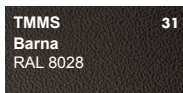
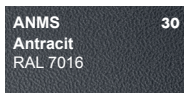

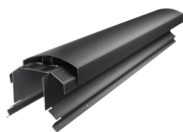

Tetőgerinc-szellőző elem UNI
l=1,22 m



Tetőjárda CLICK panelhez

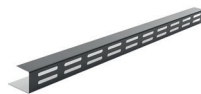

Gerinc tartóelem L25



GM-S laposfejű rögzítőcsavar



Kétsőves hófogótartó

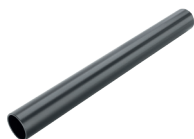

Hófogócső



PVC toldó hófogóhoz



PVC takarósapka hófogócsőhoz

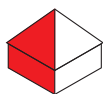

Tetőburkolat KJG TETŐFEDŐ ROMBUSZ

Műszaki paraméterek TETŐFEDŐ ROMBUSZ







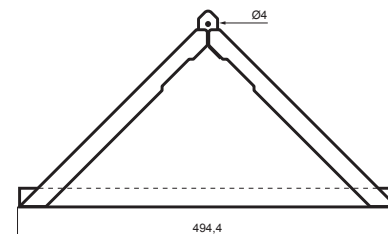
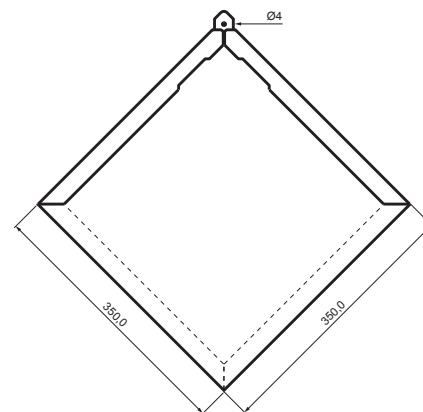
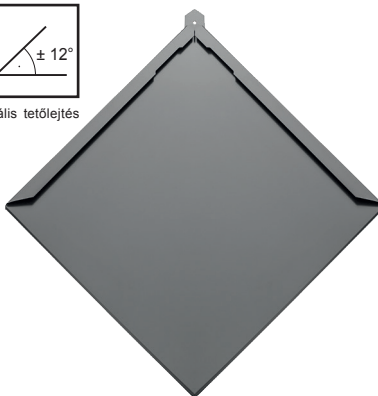



Dimenzió	350 x 350
Anyagszükséglet db/m ²	9,47



Máris tetőlejtés



Anyagokból készült

-  Acél
-  Réz
-  Rozsdamentes acél
-  Titán-cink
-  Titán-cink Patina, Kékes szürke
-  Titán-cink Patina, Pala szürke
-  Festett acél
-  Festett acél MATT
-  Festett acél STUCCO
-  Festett acél MATT STUCCO

Tetőburkolat KJG tetőfedő rombusz

Időtlen elegancia az Ön otthonába

A KJG SABLON ideális megoldás azok számára, akik a hagyományos megjelenés és a modern technológia kombinációját keresik. E **strukturált fémburkolatot** nagy tartósság, esztétikai precizitás és könnyű szerelhetőség jellemzi.

Formájának és rögzítési rendszerének köszönhetően **kivételes szilárdságot és időjárásállóságot** biztosít erős széllel, esővel vagy akár hóval szemben.

Nemcsak családi házakhoz, hanem történelmi épületekhez és korszerű projektekhez is alkalmas, amelyek odafigyelést és tartós minőséget igényelnek. A KJG SABLON beépítése gyors és hatékony, miközben az egyes részek tökéletesen illeszkednek egymáshoz, erős és megbízható tetőszerkezetet biztosítva. E tetőburkolattal Ön **időtálló megjelenést és első osztályú védelmet kap otthonának!**

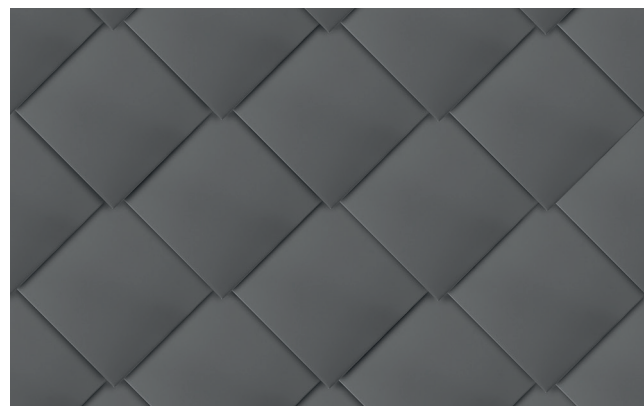





1  **Natur**

M Réz 3	TZ Titán-cink 5	TZ Patina – BG Kékes szürke RAL 7045 6	TZ Patina – SG Pala szürke RAL 7043 7
----------------------	------------------------------	--	---

2  **Festett acél**
Poliészter 25 µm

TM Barna RAL 8028 1	AN Antracit RAL 7016 2	IC Fekete RAL 9005 3	OC Bordó RAL 3009 4	MH Cserépszín RAL 8004 5	SB Világos ezüst RAL 9002 6	BH Világos ezüst RAL 9006 7
PS Galambszürke RAL 7037 8	MM Réz barna RAL extra 9	BHT Sötét ezüst RAL 9007 10	MZ Mohazöld RAL 6005 11	MOT Kék RAL 5010 12	TZ Zöld RAL 6011 13	

5  **Festett acél MATT**
Poliészter 35 µm – 3D EFFECT

ANM Antracit RAL 7016 19	TMM Barna RAL 8028 20	ICM Fekete RAL 9005 21	MHM Cserépszín RAL 8004 22	OCM Bordó RAL 3009 23	PSM Galambszürke RAL 7037 24
--	---------------------------------------	--	--	---------------------------------------	--

6  **Festett acél STUCCO**
Poliészter 25 µm

ANS Antracit RAL 7016 25	TMS Barna RAL 8028 26	ICS Fekete RAL 9005 27	OCS Bordó RAL 3009 28	MHS Cserépszín RAL 8004 29
--	---------------------------------------	--	---------------------------------------	--



Rozsdamentes acél rögzítőnyelv
Szögletes tetőburkolat



Tetőfedő kúpcserép
Szögletes tetőburkolat



Rrú hófogó tetőfedő rombusz
Szögletes tetőburkolat

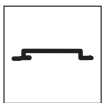





Homlokzati panel KJG

Műszaki paraméterek HOMLOKZATI PANEL KJG P, R, RR, DD, RDD

Változatok	185	230	300	400
Fedőszélesség	185,0	230,0	300,0	400,0
A szalag szélessége	285,0	331,0	400,0	500,0
Profilmagasság	25,0	25,0	25,0	25,0
Hamis fuga	0 – 25,0	0 – 25,0	0 – 25,0	0 – 25,0
Legkisebb hossz	800,0	800,0	800,0	800,0
Legnagyobb hossz	8 000,0	8 000,0	8 000,0	8 000,0

Anyagokból készült

-  Festett acél
-  Festett acél MATT
-  Festett acél STUCCO
-  Festett acél MATT STUCCO



Homlokzati panel KJG

Korszerű formatervezés az Ön külterületére

A KJG homlokzati panel egy elegáns és funkcionális megoldás a homlokzatok burkolásához, amely ötvözi a **korszerű megjelenést, a nagy tartósságot és az egyszerű beépítést**. A precíz kivitelezésnek és a minőségi anyagoknak köszönhetően a panel az épületek széles skálájához alkalmas - a családi házaktól kezdve a kereskedelmi épületekig.

Robusztus szerkezete és innovatív rögzítési rendszere biztosítja a homlokzat hosszú élettartamát és védelmét a kedvezőtlen időjárási körülményekkel szemben. Praktikus tulajdonságai mellett széles körű lehetőségeket kínál a szín- és felületkialakítások terén is, tökéletesen illeszkedve bármilyen építészeti koncepcióhoz.

Az egyszerű telepítés és a **rejtett rögzítési rendszer** lehetővé teszi a gyors és esztétikus kivitelezést látható illesztések nélkül, minimalista és letisztult megjelenést biztosítva.

A KJG homlokzati panelek révén Ön **megbízható és vizuálisan vonzó homlokzatot** kap, amely hosszú évekig megőrzi minőségét.

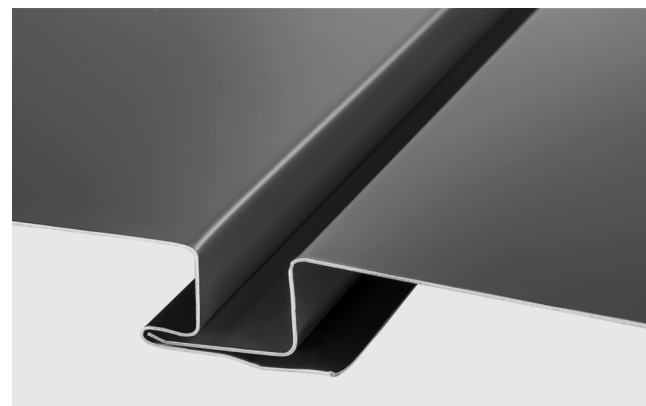
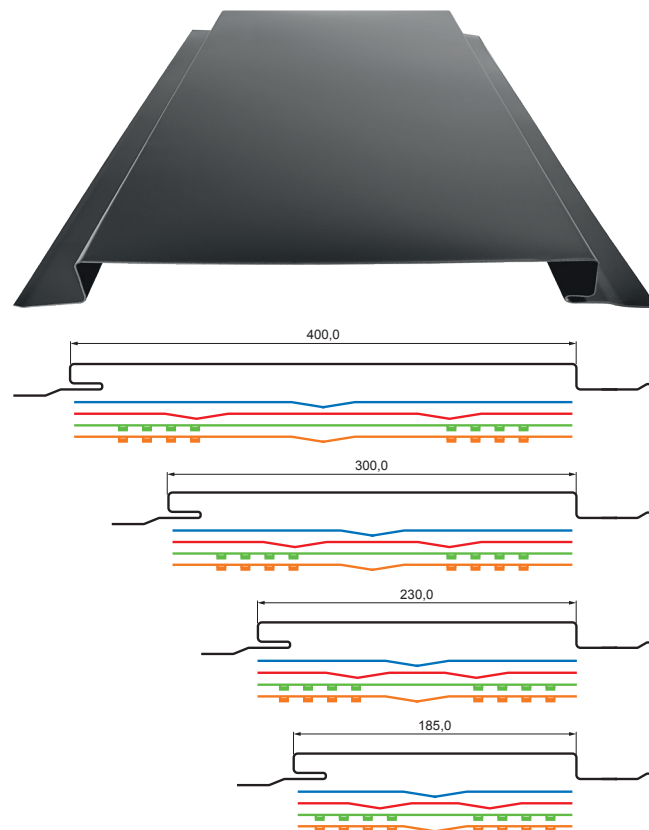



KJG

QUALITY[®]

SAJÁT KÖZLEKEDÉSSEL AZ ÉPÍTKEZÉSHEZ



KJG®

10 ÉRV A KJG MELLETT

1. Hosszú hagyománnyal rendelkező minőségi termékek
2. Teljes tetőrendszer
3. Széles anyagválaszték
4. Egyszerű szerelés
5. Beszállítás közvetlenül tetszés szerint
6. Időjárásállóság
7. Esztétikus külső
8. KJG®
9. Saját lakkozó
10. Referenciák

KJG®

KJG a.s.

Malinovského 800/131
916 21 Čachtice
Szlovákia

Statisztikai szám: 31439951
Adóazonosító szám: 2020380769
Közösségi adószám: SK2020380769

E-mail: kjg@kjg.sk
Telefon: +421 32 774 34 10
Web: www.kjg.sk/hu

Értékesítési pontok KJG:

Čachtice, Družstevná 746/32

Bratislava, Rybníčná 49

Nitra, Cabajská 23

Banská Bystrica, Zvolenská cesta 14

Turčin - Donji Kneginec, Ulica kralja Andrije II. 4
(Horvátország)