



ODVODNI SISTEM POLUKRUŽNI



CENOVNIK

2024

PREPORUČENE PRODAJNE CENE



POWERFUL PARTNER FOR YOUR ROOF



Aluminijum obojeni | 4



Oluk | 6



Dilataciona oluka | 9



Oluk oprema | 13



Kuka | 15



Krivina | 18



Završetak | 20



Kotlić | 21



Koleno | 32



Cev vertikala | 35



Cev vertikala oprema | 40



Šelna | 42

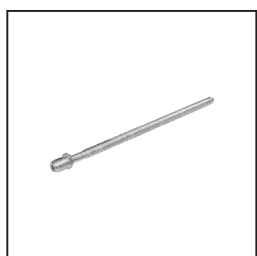

Šelna oprema | 43



Zadržać vode | 45



Zaštitna odvodna cev | 48

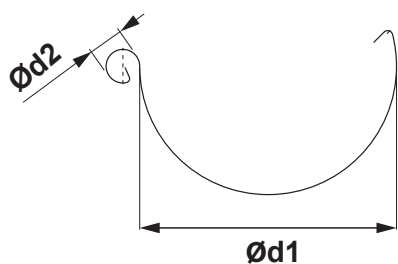

DIMENZIJE KROVNIH OLUKA

(Dimenzije i tolerancije mera po EN 612)

Dimenzije	200	250	280	333	400
Ød1	80	105	127	153	192
Ød2	16	18	18	20	22

UNUTRAŠNJE FALCOVANJE

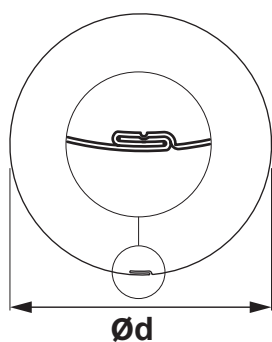

DIMENZIJE CEVI

(Dimenzije i tolerancije mera po EN 612)

Dimenzije	60	80	100	120	150
Nominalna veličina Ød (mm)	60	80	100	120	150

DIMENZIJE KROVNIH KUKA

(Dimenzije i tolerancije mera po EN 612)

Dimenzije (mm)	L1	Ød
250	310	105
280	337	127
333 – 550	385	153
333 – 650	485	153
400	436	192

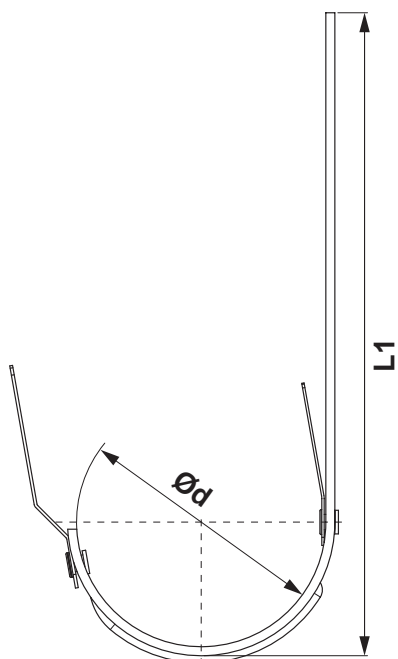

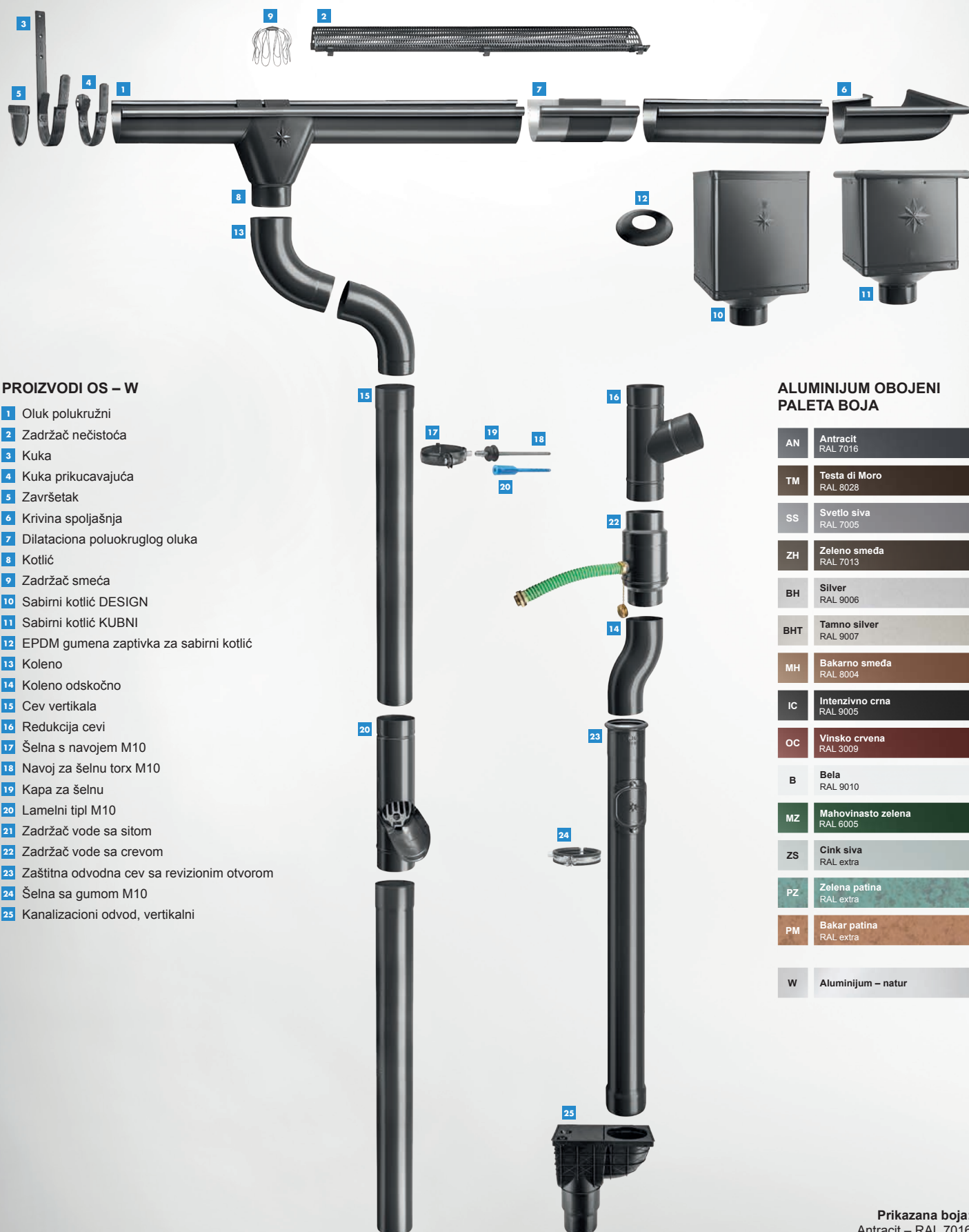

PROIZVODI OS – W

- 1 Oluk polukružni
- 2 Zadržatelj nečistoća
- 3 Kuka
- 4 Kuka prikucavajuća
- 5 Završetak
- 6 Krivina spoljašnja
- 7 Dilataciono poluokruglog oluka
- 8 Kotlić
- 9 Zadržatelj smeća
- 10 Sabirni kotlić DESIGN
- 11 Sabirni kotlić KUBNI
- 12 EPDM gumena zaptivka za sabirni kotlić
- 13 Koleno
- 14 Koleno odskočno
- 15 Cev vertikala
- 16 Redukcija cevi
- 17 Šelna s navojem M10
- 18 Navoj za šelnu torx M10
- 19 Kapa za šelnu
- 20 Lamelni tipl M10
- 21 Zadržatelj vode sa sitom
- 22 Zadržatelj vode sa crevom
- 23 Zaštitna odvodna cev sa revizionim otvorom
- 24 Šelna sa gumom M10
- 25 Kanalizacioni odvod, vertikalni

**ALUMINIJUM OBOJENI
PALETA BOJA**

AN	Antracit RAL 7016
TM	Testa di Moro RAL 8028
SS	Svetlo siva RAL 7005
ZH	Zeleno smeđa RAL 7013
BH	Silver RAL 9006
BHT	Tamno silver RAL 9007
MH	Bakarno smeđa RAL 8004
IC	Intenzivno crna RAL 9005
OC	Vinsko crvena RAL 3009
B	Bela RAL 9010
MZ	Mahovinasto zelena RAL 6005
ZS	Cink siva RAL extra
PZ	Zelena patina RAL extra
PM	Bakar patina RAL extra
W	Aluminijum – natur



ALUMINIUM POLYESTER + NATUR

NOVELIS

Je američka industrijska aluminijumska kompanija sa sedištem u Atlanti, Džordžija u Sjedinjenim Državama. To je podružnica indijske kompanije za proizvodnju aluminijuma i bakra Hindalco Industries. Novelis je vodeći proizvođač valjanog aluminijumskog lima i globalni lider u reciklaži limenki pića. Kompanija pruža usluge kupcima u raznim industrijama uključujući proizvodnju limenki za piće, automobilsku industriju, potrošačku elektroniku, građevinarstvo, folije i pakovanje.

ADITYA BIRLA



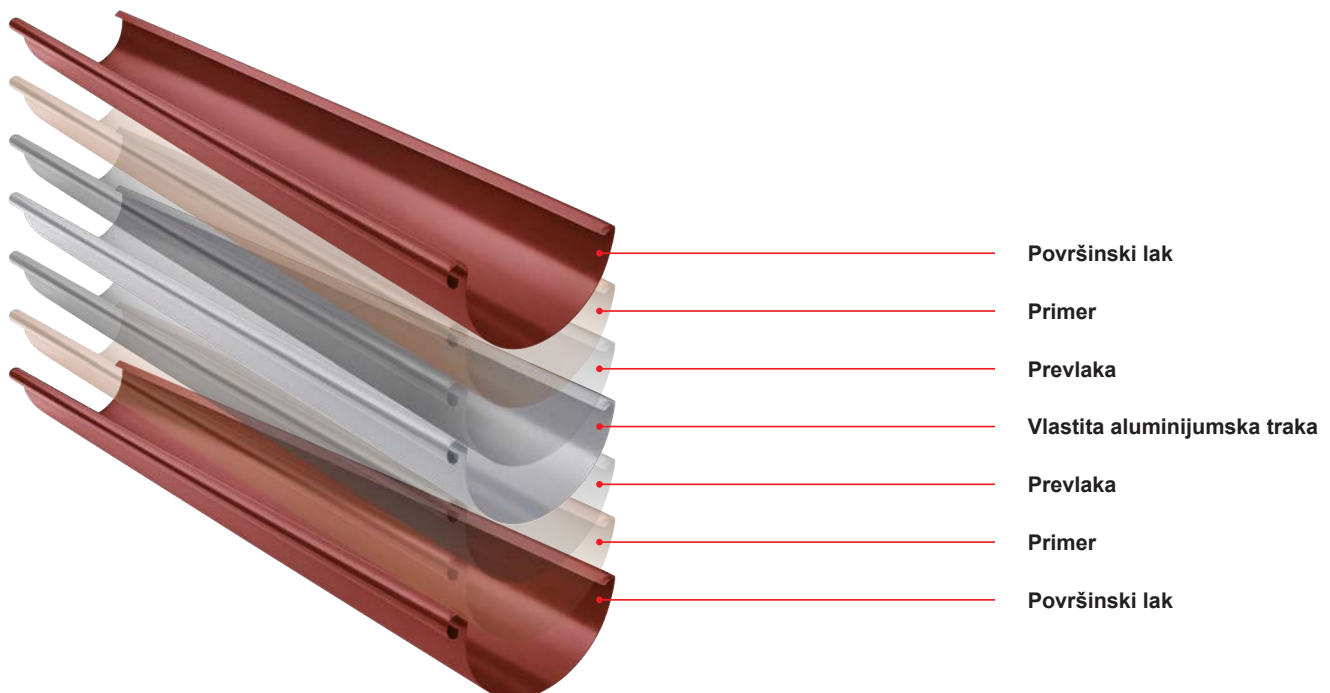

SPEIRA

Speira je globalna kompanija za valjanje i reciklažu aluminijumskog lima. Sastoji se od sedam proizvodnih pogona i jednog istraživačko-razvojnog centra. Nalazi se u Nemačkoj i Norveškoj, uključujući naše zajedničko preduzeće Alunorf, najveću valjaonicu aluminijuma na svetu, Grevenbroich, najveću fabriku za završnu obradu aluminijuma na svetu, kao i nekoliko međunarodnih prodajnih mesta. Speira zapošljava oko 5.000 ljudi, uglavnom u Nemačkoj i Norveškoj.



OLUK POLUKRUŽNI [s=0,70]

W-WZ



Nominalna veličina	200	250	250	280	280
Dužina u m	3,0	4,0	6,0	4,0	6,0
Cena u din/m	Sa PDV-om	Sa PDV-om	Sa PDV-om	Sa PDV-om	Sa PDV-om
AN 1 Antracit RAL 7016	871,00 051066 *	713,00 051073	713,00 051080	907,00 051097	907,00 051103
TM 2 Testa di Moro RAL 8028	871,00 051707 *	713,00 051714	713,00 051721	907,00 051738	907,00 051745
SS 3 Svetlo siva RAL 7005		713,00 051639	713,00 051646	907,00 051653	907,00 051660
ZH 4 Zeleno smeđa RAL 7013		713,00 051790	713,00 051806	907,00 051813	907,00 051820
BH 5 Silver RAL 9006		713,00 051233	713,00 051240 *	907,00 051257	907,00 051264
BHT 6 Tamno silver RAL 9007		713,00 101891 *	713,00 101907 *	907,00 101914 *	907,00 101921 *
MH 7 Bakarno smeđa RAL 8004		713,00 051394	713,00 051400	907,00 051417	907,00 051424
IC 8 Intenzivno crna RAL 9005		713,00 051318	713,00 051325 *	907,00 051332	907,00 051349 *
OC 9 Vinsko crvena RAL 3009		713,00 051554	713,00 051561	907,00 051578	907,00 051585
B 10 Bela RAL 9010		713,00 051158	713,00 051165	907,00 051172	907,00 051189
MZ 11 Mahovinasto zelena RAL 6005		713,00 051479	713,00 051486	907,00 051493	907,00 051509
ZS 12 Cink siva RAL extra		713,00 051875	713,00 051882 *	907,00 051899 *	907,00 051905 *
PZ 13 Zelena patina RAL extra					
PM 14 Bakar patina RAL extra					
Aluminium 15 Natur		677,00 049957	677,00 049964	778,00 049971	778,00 049988
Pakovanje u m 	15	20	30	20	30
Pakovanje u m 	1 200	960	1 440	840	1 260

* Izrađuje se po narudžbi



OLUK POLUKRUŽNI [s=0,70]

W-WZ



Nominalna veličina	333	333	400
Dužina u m	4,0	6,0	6,0
Cena u din/m	Sa PDV-om	Sa PDV-om	Sa PDV-om
AN 1 Antracit RAL 7016	929,00	929,00	1 354,00
	051110	051127	051134
TM 2 Testa di Moro RAL 8028	929,00	929,00	1 354,00
	051752	051769	051776 *
SS 3 Svetlo siva RAL 7005	929,00	929,00	1 354,00
	051677	051684	051691
ZH 4 Zeleno smeđa RAL 7013	929,00	929,00	1 354,00
	051837	051844	051851
BH 5 Silver RAL 9006	929,00	929,00	1 354,00
	051271	051288	051295
BHT 6 Tamno silver RAL 9007	929,00	929,00	1 354,00
	101938	101945	070104 *
MH 7 Bakarno smeđa RAL 8004	929,00	929,00	1 354,00
	051431	051448	051455 *
IC 8 Intenzivno crna RAL 9005	929,00	929,00	1 354,00
	051356	051363	051370 *
OC 9 Vinsko crvena RAL 3009	929,00	929,00	1 354,00
	051592	051608	051615 *
B 10 Bela RAL 9010	929,00	929,00	1 354,00
	051196	051202	051219 *
MZ 11 Mahovinasto zelena RAL 6005	929,00	929,00	1 354,00
	051516	051523	051530
ZS 12 Cink siva RAL extra	929,00	929,00	1 354,00
	051912	051929	051936 *
PZ 13 Zelena patina RAL extra	1 296,00	1 296,00	
	112781 *	112798	
PM 14 Bakar patina RAL extra	1 296,00	1 296,00	
	112767 *	112774	
Aluminium 15 Natur	871,00	871,00	1 166,00
	049995	050007	050014
Pakovanje u m 	20	30	30
Pakovanje u m 	660	990	810

* Izrađuje se po narudžbi



OLUK LEŽEĆI [s=0,70]

W-WZS



Nominalna veličina	650	700	700
Dužina u m	6,0	4,0	6,0
Cena u din/m	Sa PDV-om	Sa PDV-om	Sa PDV-om
AN 1 Antracit RAL 7016		3 312,00	3 312,00
		049193	049209
TM 2 Testa di Moro RAL 8028	2 462,00		
	049308 *		
SS 3 Svetlo siva RAL 7005		3 312,00	3 312,00
		049285 *	049292
ZH 4 Zeleno smeđa RAL 7013		3 312,00	3 312,00
		049315	049322
BH 5 Silver RAL 9006	2 462,00		
	049223 *		
BHT 6 Tamno silver RAL 9007	2 462,00		
	101990 *		
MH 7 Bakarno smeđa RAL 8004	2 462,00		
	049247 *		
IC 8 Intenzivno crna RAL 9005	2 462,00		
	049230 *		
OC 9 Vinsko crvena RAL 3009	2 462,00		
	049278 *		
B 10 Bela RAL 9010	2 462,00		
	049216 *		
MZ 11 Mahovinato zelena RAL 6005		3 312,00	3 312,00
		049254	049261
ZS 12 Cink siva RAL extra	2 462,00		
	049339 *		
PZ 13 Zelena patina RAL extra			
PM 14 Bakar patina RAL extra			
Aluminium 15 Natur	2 232,00		
	049186 *		
Pakovanje u m 	6	4	6
Pakovanje u m 	300	200	300

* Izrađuje se po narudžbi



DILATACIONA POLUOKRUGLOG OLUKA

W-WZDI

Nominalna veličina	250/260	285/260	333/260	400/260
Cena u din/kom	Sa PDV-om	Sa PDV-om	Sa PDV-om	Sa PDV-om
AN 1 Antracit RAL 7016	2 952,00 028341 *	3 096,00 028358 *	3 096,00 028365	3 888,00 028372
TM 2 Testa di Moro RAL 8028	2 952,00 028662 *	3 096,00 028679 *	3 096,00 028686	3 888,00 028693 *
SS 3 Svetlo siva RAL 7005	2 952,00 028624 *	3 096,00 028631 *	3 096,00 028648 *	3 888,00 028655 *
ZH 4 Zeleno smeđa RAL 7013	2 952,00 028709 *	3 096,00 028716 *	3 096,00 028723 *	3 888,00 028730 *
BH 5 Silver RAL 9006	2 952,00 028426 *	3 096,00 028433 *	3 096,00 028440	3 888,00 028457
BHT 6 Tamno silver RAL 9007	2 952,00 101440 *	3 096,00 101457 *	3 096,00 101464 *	3 888,00 070135 *
MH 7 Bakarno smeđa RAL 8004	2 952,00 028501 *	3 096,00 028518 *	3 096,00 028525 *	3 888,00 028532 *
IC 8 Intenzivno crna RAL 9005	2 952,00 028464 *	3 096,00 028471 *	3 096,00 028488 *	3 888,00 028495 *
OC 9 Vinsko crvena RAL 3009	2 952,00 028587 *	3 096,00 028594 *	3 096,00 028600 *	3 888,00 028617 *
B 10 Bela RAL 9010	2 952,00 028389 *	3 096,00 028396 *	3 096,00 028402 *	3 888,00 028419 *
MZ 11 Mahovinasto zelena RAL 6005	2 952,00 028549 *	3 096,00 028556 *	3 096,00 028563 *	3 888,00 028570 *
ZS 12 Cink siva RAL extra	2 952,00 028747 *	3 096,00 028754 *	3 096,00 028761 *	3 888,00 028778 *
PZ 13 Zelena patina RAL extra			4 680,00 112590 *	
PM 14 Bakar patina RAL extra			4 680,00 112583 *	
Aluminium 15 Natur	3 269,00 028303 *	3 398,00 028310 *	3 672,00 028327 *	4 565,00 028334 *
Pakovanje u kom 	3	3	5	5
Pakovanje u kom 	360	360	200	200

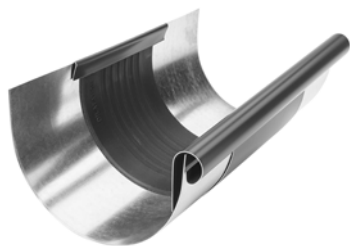

* Izrađuje se po narudžbi



DILATACIONA ZA LEŽEĆI OLUK

W-WZSDI





Nominalna veličina	670/260
Cena u din/kom	Sa PDV-om
AN 1 Antracit RAL 7016	9 360,00 029157 *
TM 2 Testa di Moro RAL 8028	9 360,00 029232 *
SS 3 Svetlo siva RAL 7005	9 360,00 029225 *
ZH 4 Zeleno smeđa RAL 7013	9 360,00 029249 *
BH 5 Silver RAL 9006	9 360,00 029171 *
BHT 6 Tamno silver RAL 9007	9 360,00 101471 *
MH 7 Bakarno smeđa RAL 8004	9 360,00 029195 *
IC 8 Intenzivno crna RAL 9005	9 360,00 029188 *
OC 9 Vinsko crvena RAL 3009	9 360,00 029218 *
B 10 Bela RAL 9010	9 360,00 029164 *
MZ 11 Mahovinasto zelena RAL 6005	9 360,00 029201 *
ZS 12 Cink siva RAL extra	9 360,00 029256 *
PZ 13 Zelena patina RAL extra	
PM 14 Bakar patina RAL extra	
Aluminium 15 Natur	8 424,00 029140 *
Pakovanje u kom 	1
Pakovanje u kom 	40

* Izrađuje se po narudžbi



DILATACIONA TRAKA

W-WZDIP

Nominalna veličina	Dužina u m	EAN broj proizvoda	Pakovanje u m		Cena sa PDV-om [din/m]
					
260	3,0	028181	3	120	5 760,00

KORIŠTENJE DILATACIONOG ŽLEBA I DILATACIONE TRAKE

DILATACIONI ŽLEB

PRIMER montaže: Žleb pod oluk razvijene širine do 500 mm. Dilatacioni žleb mora da bude montiran u rastojanjima 15 m. Za spoljašnji ugao i početak žleba važi polovina standardne vrednosti: maksimalno 7,5 m. Za unutrašnji ugao važi četvrtina standardne vrednosti: maksimalno 3,75 m. Za ostale materijale i dimenzije: vidi tabelu niže. Uglovi se uvek računaju kao čvrste tačke.

POLUKRUŽNI DILATACIONI ŽLEBOVI

Razvijena širina žleba	Aluminijum	Pocink, Cinkotit, Bakar, Inox
< 500	12	15
> 500	8	10

DILATACIONA TRAKA

Unutrašnja instalacija: na žlebove pričvršćene bez lepljenja na podlogu krova sa nestandardnim profilom i limenu oplatu zida.

DILATACIONA TRAKA

Razvijena širina žleba	Aluminijum	Pocink, Cinkotit, Bakar, Inox
< 500	8	10
> 500	6	8

Za spoljašnji ugao i početak žleba važi polovina standardne vrednosti. Za unutrašnji ugao važi četvrtina standardne vrednosti.

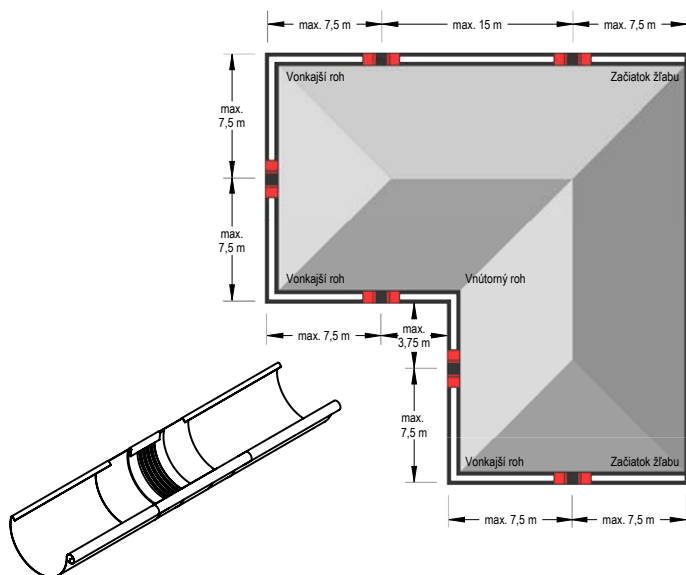

Napomena uz montažu dilatacionih žlebova.

Za vreme montaže lemljenjem, prvo pokrite srednji gumeni deo mokrom krpom (kako ne bi došlo do prenosa topline na srednji gumeni deo). Mora da se održava minimalna udaljenost 6 cm od srednjeg gumenog dela. U svakom slučaju je potrebno izbegavati kontakt gume i plamena.

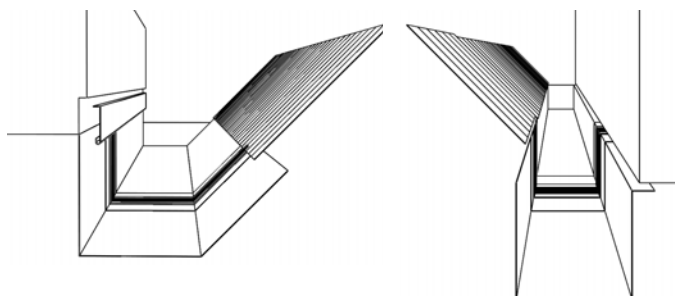



Napomena uz montažu dilatacione trake.

Kada se savijaju i montiraju dilatacioni elementi, proverite sledeće:

- Klešta za savijanje imaju radijus minimalno 2 mm.
- Za debljinu lima 1 mm se mora održati poluprečnik minimalno 5 mm.
- Klešta za savijanje moraju da za vreme savijanja budu podešena za debljinu 3 do 4 mm, kako bi se sprečio efekt sečenja – oštećenja gume.
- Srednji gumeni deo za vreme savijanja ne sme da bude pritisnut ili oštećen. Zbog toga treba koristiti aluminijumsku limenu traku debljine 2 do 5 mm, i saviti je tako, da se može pričvrstiti kao zaštita za klešta za savijanje. Time ćemo dobiti veći poluprečnik savijanja, i sprečiti da se ošteti srednji gumeni deo.

ALUMINIJUM ZADRŽAČ NEČISTOĆA

W-WZNLM

Nominalna veličina	333
Dužina u m	2,0
Cena u din/kom	Sa PDV-om
AN 1 Antracit RAL 7016	3 816,00 064950
TM 2 Testa di Moro RAL 8028	3 816,00 064981 *
SS 3 Svetlo siva RAL 7005	3 816,00 064974
ZH 4 Zeleno smeđa RAL 7013	3 816,00 118127 *
BH 5 Silver RAL 9006	3 816,00 118080 *
BHT 6 Tamno silver RAL 9007	3 816,00 118097 *
MH 7 Bakarno smeđa RAL 8004	3 816,00 118103 *
IC 8 Intenzivno crna RAL 9005	3 816,00 118059
OC 9 Vinsko crvena RAL 3009	3 816,00 118066 *
B 10 Bela RAL 9010	3 816,00 118134 *
MZ 11 Mahovinasto zelena RAL 6005	3 816,00 118110 *
ZS 12 Cink siva RAL extra	3 816,00 118073 *
PZ 13 Zelena patina RAL extra	
PM 14 Bakar patina RAL extra	
Aluminium 15 Natur	3 672,00 064905
Pakovanje u kom 	15
Pakovanje u kom 	120

* Izrađuje se po narudžbi

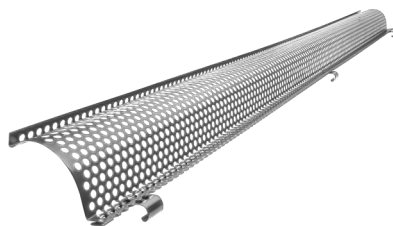



ALUMINIUM POLYESTER + NATUR

PVC SADRŽAČ LIŠĆA

SD-ZNL MRIEZKA

Nominalna veličina	Dužina u m	EAN broj proizvoda	Pakovanje u kom		Cena sa PDV-om [din/kom]
171	1,0	008473	30	450	648,00
171	1,0	008466	30	450	648,00

PVC SADRŽAČ LIŠĆA

SD-ZNL N

Nominalna veličina	Dužina u m	EAN broj proizvoda	Pakovanje u kom		Cena sa PDV-om [din/kom]
250	3,0	008480	10	400	3 442,00
280-333	3,0	008497	10	400	3 456,00

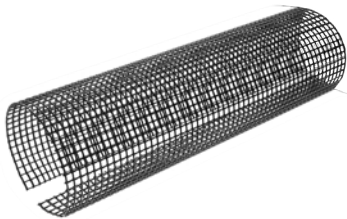
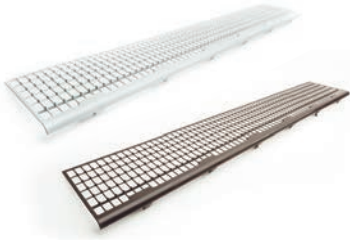

KUKA ZA OLUK SA PRELISOM
W-WHP

Nominalna veličina	250/430	280/480	333/550	333/650	400/650
Materijal	23/7	28/7	28/7	28/7	30/7
Cena u din/kom	Sa PDV-om	Sa PDV-om	Sa PDV-om	Sa PDV-om	Sa PDV-om
AN 1 Antracit RAL 7016	490,00	562,00	619,00	706,00	749,00
	077615	077622	077639	077646	077653
TM 2 Testa di Moro RAL 8028	490,00	562,00	619,00	706,00	749,00
	078018	078025	078032	078049	078056
SS 3 Svetlo siva RAL 7005	490,00	562,00	619,00	706,00	749,00
	077967	077974	077981	077998	078001
ZH 4 Zeleno smeđa RAL 7013	490,00	562,00	619,00	706,00	749,00
	078063	078070	078117	078087	078094
BH 5 Silver RAL 9006	490,00	562,00	619,00	706,00	749,00
	077714	077738	077721	077745 *	077752
BHT 6 Tamno silver RAL 9007	490,00	562,00	619,00	706,00	749,00
	101488 *	101495 *	101501	101518 *	080264 *
MH 7 Bakarno smeđa RAL 8004	490,00	562,00	619,00	706,00	749,00
	077813	077820	077837	077844 *	077851
IC 8 Intenzivno crna RAL 9005	490,00	562,00	619,00	706,00	749,00
	077769	077776	077783	077790 *	077806
OC 9 Vinsko crvena RAL 3009	490,00	562,00	619,00	706,00	749,00
	077912	077929	077936	077943 *	077950
B 10 Bela RAL 9010	490,00	562,00	619,00	706,00	749,00
	077660	077677	077684	077691 *	077707
MZ 11 Mahovino zelena RAL 6005	490,00	562,00	619,00	706,00	749,00
	077868	077899	077875	077882	077905
ZS 12 Cink siva RAL extra	490,00	562,00	619,00	706,00	749,00
	078124	078100	078131	078148 *	078155 *
PZ 13 Zelena patina RAL extra			1 296,00		
			112613		
PM 14 Bakar patina RAL extra			1 296,00		
			112606		
Aluminium 15 Natur	439,00	504,00	554,00	634,00	677,00
	011930	011947	077585	077592	077608
Pakovanje u kom	25	25	25	15	20
Pakovanje u kom	1 000	1 000	1 000	600	800

* Izrađuje se po narudžbi



KUKA PRIKUCAVAJUĆA

W-WHPK



Nominalna veličina	250	280	333
Materijal	28/7	28/7	28/7
Cena u din/kom	Sa PDV-om	Sa PDV-om	Sa PDV-om
AN 1 Antracit RAL 7016	554,00 011596	562,00 011602	569,00 011619
TM 2 Testa di Moro RAL 8028	554,00 011831	562,00 011848	569,00 011855
SS 3 Svetlo siva RAL 7005	554,00 011800	562,00 011817 *	569,00 011824
ZH 4 Zeleno smeđa RAL 7013	554,00 011862	562,00 011879	569,00 011886
BH 5 Silver RAL 9006	554,00 011657	562,00 011664	569,00 011671
BHT 6 Tamno silver RAL 9007	554,00 101402 *	562,00 101396 *	569,00 101389 *
MH 7 Bakarno smeđa RAL 8004	554,00 011718	562,00 011725 *	569,00 011732
IC 8 Intenzivno crna RAL 9005	554,00 011688	562,00 011695 *	569,00 011701
OC 9 Vinsko crvena RAL 3009	554,00 011770 *	562,00 011787 *	569,00 011794
B 10 Bela RAL 9010	554,00 011626	562,00 011633	569,00 011640
MZ 11 Mahovinasto zelena RAL 6005	554,00 011749	562,00 011756	569,00 011763
ZS 12 Cink siva RAL extra	554,00 011893 *	562,00 011909 *	569,00 011916 *
PZ 13 Zelena patina RAL extra			
PM 14 Bakar patina RAL extra			
Aluminium 15 Natur	497,00 011565	504,00 011572	511,00 011589
Pakovanje u kom 	25	25	25
Pakovanje u kom 	1 000	1 000	1 000

* Izrađuje se po narudžbi



KUKA ZA LEŽEĆI OLUK OJAČANA

W-WHSG



Nominalna veličina	4
Materijal	28/7
Cena u din/kom	Sa PDV-om
AN 1 Antracit RAL 7016	1 289,00 034113
TM 2 Testa di Moro RAL 8028	1 289,00 034199 *
SS 3 Svetlo siva RAL 7005	1 289,00 034182
ZH 4 Zeleno smeđa RAL 7013	1 289,00 034205
BH 5 Silver RAL 9006	1 289,00 034137
BHT 6 Tamno silver RAL 9007	1 289,00 101525 *
MH 7 Bakarno smeđa RAL 8004	1 289,00 034151
IC 8 Intenzivno crna RAL 9005	1 289,00 034144 *
OC 9 Vinsko crvena RAL 3009	1 289,00 034175 *
B 10 Bela RAL 9010	1 289,00 034120 *
MZ 11 Mahovinsto zelena RAL 6005	1 289,00 034168
ZS 12 Cink siva RAL extra	1 289,00 034212 *
PZ 13 Zelena patina RAL extra	
PM 14 Bakar patina RAL extra	
Aluminium 15 Natur	1 159,00 034229 *
Pakovanje u kom 	15
Pakovanje u kom 	600

* Izrađuje se po narudžbi



KRIVINA SPOLJAŠNJA

W-WRA



Nominalna veličina	200	250	280	333	400
Cena u din/kom	Sa PDV-om	Sa PDV-om	Sa PDV-om	Sa PDV-om	Sa PDV-om
AN 1 Antracit RAL 7016		2 131,00	2 232,00	2 333,00	4 176,00
		082220	082237	082244	082251
TM 2 Testa di Moro RAL 8028		2 131,00	2 232,00	2 333,00	4 176,00
		082541	082558	082565	082572 *
SS 3 Svetlo siva RAL 7005		2 131,00	2 232,00	2 333,00	4 176,00
		082503	082510	082527	082534
ZH 4 Zeleno smeđa RAL 7013		2 131,00	2 232,00	2 333,00	4 176,00
		082589	082596	082602	082619 *
BH 5 Silver RAL 9006		2 131,00	2 232,00	2 333,00	4 176,00
		082305	082312 *	082329	082336 *
BHT 6 Tamno silver RAL 9007		2 131,00	2 232,00	2 333,00	4 176,00
		101839 *	101846 *	101853	080295 *
MH 7 Bakarno smeđa RAL 8004		2 131,00	2 232,00	2 333,00	4 176,00
		082381	082398	082404	082411 *
IC 8 Intenzivno crna RAL 9005		2 131,00	2 232,00	2 333,00	4 176,00
		082343	082350	082367	082374 *
OC 9 Vinsko crvena RAL 3009		2 131,00	2 232,00	2 333,00	4 176,00
		082466	082473	082480	082497 *
B 10 Bela RAL 9010		2 131,00	2 232,00	2 333,00	4 176,00
		082268	082275	082282	082299 *
MZ 11 Mahovinasto zelena RAL 6005		2 131,00	2 232,00	2 333,00	4 176,00
		082428	082435	082442	082459 *
ZS 12 Cink siva RAL extra		2 131,00	2 232,00	2 333,00	4 176,00
		082626	082633	082640	082657 *
PZ 13 Zelena patina RAL extra				2 549,00	
				112736	
PM 14 Bakar patina RAL extra				2 549,00	
				112729	
Aluminium 15 Natur	1 915,00	1 915,00	2 009,00	2 102,00	3 758,00
	000514 *	000521	000538	000545	000552 *
Pakovanje u kom 	5	5	5	5	5
Pakovanje u kom 	150	150	150	150	150

* Izrađuje se po narudžbi



KRIVINA UNUTRAŠNJA

W-WRI

Nominalna veličina	200	250	280	333	400
Cena u din/kom	Sa PDV-om	Sa PDV-om	Sa PDV-om	Sa PDV-om	Sa PDV-om
AN 1 Antracit RAL 7016		2 131,00	2 232,00	2 333,00	4 176,00
		081780	081797	081803	081810
TM 2 Testa di Moro RAL 8028		2 131,00	2 232,00	2 333,00	4 176,00
		082107	082114	082121	082138
SS 3 Svetlo siva RAL 7005		2 131,00	2 232,00	2 333,00	4 176,00
		082060	082077	082084	082091 *
ZH 4 Zeleno smeđa RAL 7013		2 131,00	2 232,00	2 333,00	4 176,00
		082145	082152	082169	082176 *
BH 5 Silver RAL 9006		2 131,00	2 232,00	2 333,00	4 176,00
		081865 *	081872 *	081889	081896 *
BHT 6 Tamno silver RAL 9007		2 131,00	2 232,00	2 333,00	4 176,00
		101860 *	101877 *	101884	069221 *
MH 7 Bakarno smeđa RAL 8004		2 131,00	2 232,00	2 333,00	4 176,00
		081940	081957	081964	081971 *
IC 8 Intenzivno crna RAL 9005		2 131,00	2 232,00	2 333,00	4 176,00
		081902	081919	081926	081933 *
OC 9 Vinsko crvena RAL 3009		2 131,00	2 232,00	2 333,00	4 176,00
		082022	082039	082046	082053 *
B 10 Bela RAL 9010		2 131,00	2 232,00	2 333,00	4 176,00
		081827	081834	081841	081858 *
MZ 11 Mahovinasto zelena RAL 6005		2 131,00	2 232,00	2 333,00	4 176,00
		081988	081995	082008	082015 *
ZS 12 Cink siva RAL extra		2 131,00	2 232,00	2 333,00	4 176,00
		082183	082190	082206	082213 *
PZ 13 Zelena patina RAL extra				2 549,00	
				112750	
PM 14 Bakar patina RAL extra				2 549,00	
				112743	
Aluminium 15 Natur	1 915,00	1 915,00	2 009,00	2 102,00	3 758,00
	000569 *	000576 *	000583 *	000590 *	000606 *
Pakovanje u kom 	5	5	5	5	5
Pakovanje u kom 	150	150	150	150	150

* Izrađuje se po narudžbi



ZAVRŠETAK

W-WCL



Nominalna veličina	200	250	280	333	400
Cena u din/kom	Sa PDV-om	Sa PDV-om	Sa PDV-om	Sa PDV-om	Sa PDV-om
AN 1 Antracit RAL 7016	216,00 085856 *	216,00 085863	223,00 085870	230,00 085887	346,00 085894
TM 2 Testa di Moro RAL 8028	216,00 086228 *	216,00 086235	223,00 086242	230,00 086259	346,00 086266
SS 3 Svetlo siva RAL 7005		216,00 086181	223,00 086198	230,00 086204	346,00 086211
ZH 4 Zeleno smeđa RAL 7013		216,00 086273	223,00 086280	230,00 086297	346,00 086303
BH 5 Silver RAL 9006		216,00 085948	223,00 085955	230,00 085962	346,00 085979
BHT 6 Tamno silver RAL 9007		216,00 101419 *	223,00 101426 *	230,00 101433	346,00 080257 *
MH 7 Bakarno smeđa RAL 8004		216,00 086020	223,00 086037	230,00 086044	346,00 086051
IC 8 Intenzivno crna RAL 9005		216,00 085986	223,00 085993	230,00 086006	346,00 086013 *
OC 9 Vinsko crvena RAL 3009		216,00 086105	223,00 086112	230,00 086129	346,00 086136
B 10 Bela RAL 9010		216,00 085900	223,00 085917	230,00 085924	346,00 085931 *
MZ 11 Mahovinasto zelena RAL 6005		216,00 086068	223,00 086075	230,00 086082	346,00 086099 *
ZS 12 Cink siva RAL extra		216,00 086310	223,00 086327 *	230,00 086334	346,00 086341 *
PZ 13 Zelena patina RAL extra				576,00 086174	
PM 14 Bakar patina RAL extra				576,00 086150	
Aluminium 15 Natur		194,00 085818	202,00 085825	209,00 085832	310,00 085849
Pakovanje u kom 	6/60	6/60	6/60	6/60	4/40
Pakovanje u kom 	1 440	1 440	1 440	1 440	960

* Izrađuje se po narudžbi



KOTLIĆ

W-WKL



Nominalna veličina	200/60	250/60	250/80	280/80	280/100
Cena u din/kom	Sa PDV-om	Sa PDV-om	Sa PDV-om	Sa PDV-om	Sa PDV-om
AN 1 Antracit RAL 7016	1 440,00	1 526,00	1 627,00	1 872,00	1 800,00
	078278	078285	078292	078308	078315
TM 2 Testa di Moro RAL 8028	1 440,00	1 526,00	1 627,00	1 872,00	1 800,00
	079152	079169	079176	079183	079190
SS 3 Svetlo siva RAL 7005	1 440,00	1 526,00	1 627,00	1 872,00	1 800,00
	079046 *	079053 *	079060	079077	079084
ZH 4 Zeleno smeđa RAL 7013	1 440,00	1 526,00	1 627,00	1 872,00	1 800,00
	079268 *	079275	079282	079299	079305
BH 5 Silver RAL 9006	1 440,00	1 526,00	1 627,00	1 872,00	1 800,00
	078490 *	078506 *	078513	078520	078537
BHT 6 Tamno silver RAL 9007			1 627,00	1 872,00	1 800,00
			101594	101600 *	101617 *
MH 7 Bakarno smeđa RAL 8004	1 440,00	1 526,00	1 627,00	1 872,00	1 800,00
	078711 *	078728 *	078735	078742	078759
IC 8 Intenzivno crna RAL 9005	1 440,00	1 526,00	1 627,00	1 872,00	1 800,00
	078605 *	078612 *	078629	078636	078643
OC 9 Vinsko crvena RAL 3009	1 440,00	1 526,00	1 627,00	1 872,00	1 800,00
	078964 *	078933 *	078940	078957	078971
B 10 Bela RAL 9010	1 440,00	1 526,00	1 627,00	1 872,00	1 800,00
	078384 *	078391 *	078407	078414	078421
MZ 11 Mahovinasto zelena RAL 6005	1 440,00	1 526,00	1 627,00	1 872,00	1 800,00
	078827 *	078834 *	078841	078858	078865
ZS 12 Cink siva RAL extra	1 440,00	1 526,00	1 627,00	1 872,00	1 800,00
	079374 *	079381 *	079398	079404	079411
PZ 13 Zelena patina RAL extra					
PM 14 Bakar patina RAL extra					
Aluminium 15 Natur	1 296,00	1 375,00	1 469,00	1 685,00	1 620,00
	078162 *	078179 *	078186	078193	078223
Pakovanje u kom 	20	20	20	20	20
Pakovanje u kom 	600	600	600	600	600

* Izrađuje se po narudžbi



KOTLIĆ

W-WKL



Nominalna veličina	333/80	333/100	333/120
Cena u din/kom	Sa PDV-om	Sa PDV-om	Sa PDV-om
AN 1 Antracit RAL 7016	1 930,00 078322	1 973,00 078339	2 592,00 078346
TM 2 Testa di Moro RAL 8028	1 930,00 079206	1 973,00 079213	2 592,00 079220
SS 3 Svetlo siva RAL 7005	1 930,00 079091 *	1 973,00 079107	2 592,00 079114
ZH 4 Zeleno smeđa RAL 7013	1 930,00 079312 *	1 973,00 079336	2 592,00 079329
BH 5 Silver RAL 9006	1 930,00 078544	1 973,00 078551	2 592,00 078568
BHT 6 Tamno silver RAL 9007	1 930,00 101624 *	1 973,00 101631	2 592,00 101648 *
MH 7 Bakarno smeđa RAL 8004	1 930,00 078766 *	1 973,00 078773	2 592,00 078780
IC 8 Intenzivno crna RAL 9005	1 930,00 078650 *	1 973,00 078667	2 592,00 078674
OC 9 Vinsko crvena RAL 3009	1 930,00 078988 *	1 973,00 078995	2 592,00 079015
B 10 Bela RAL 9010	1 930,00 078438	1 973,00 078445	2 592,00 078452
MZ 11 Mahovinasto zelena RAL 6005	1 930,00 078872 *	1 973,00 078889	2 592,00 078896
ZS 12 Cink siva RAL extra	1 930,00 079428 *	1 973,00 079435	2 592,00 079442
PZ 13 Zelena patina RAL extra		2 765,00 112675	
PM 14 Bakar patina RAL extra		2 765,00 112668	
Aluminium 15 Natur	1 735,00 078209	1 778,00 078230	2 333,00 078216
Pakovanje u kom 	20	20	15
Pakovanje u kom 	600	600	300

* Izrađuje se po narudžbi



KOTLIĆ

W-WKL

Nominalna veličina	400/100	400/120	400/150
Cena u din/kom	Sa PDV-om	Sa PDV-om	Sa PDV-om
AN 1 Antracit RAL 7016	2 693,00 078353 *	2 880,00 078360	5 040,00 078377 *
TM 2 Testa di Moro RAL 8028	2 693,00 079237 *	2 880,00 079244	5 040,00 079251 *
SS 3 Svetlo siva RAL 7005	2 693,00 079121 *	2 880,00 079138	5 040,00 079145 *
ZH 4 Zeleno smeđa RAL 7013	2 693,00 079343 *	2 880,00 079350	5 040,00 079367
BH 5 Silver RAL 9006	2 693,00 078575 *	2 880,00 078582	5 040,00 078599 *
BHT 6 Tamno silver RAL 9007		2 880,00 080288 *	
MH 7 Bakarno smeđa RAL 8004	2 693,00 078797 *	2 880,00 078803	5 040,00 078810 *
IC 8 Intenzivno crna RAL 9005	2 693,00 078681 *	2 880,00 078698	5 040,00 078704 *
OC 9 Vinsko crvena RAL 3009	2 693,00 079008 *	2 880,00 079022 *	5 040,00 079039 *
B 10 Bela RAL 9010	2 693,00 078469 *	2 880,00 078476	5 040,00 078483 *
MZ 11 Mahovinasto zelena RAL 6005	2 693,00 078902 *	2 880,00 078919	5 040,00 078926 *
ZS 12 Cink siva RAL extra	2 693,00 079459 *	2 880,00 079466	5 040,00 079473 *
PZ 13 Zelena patina RAL extra			
PM 14 Bakar patina RAL extra			
Aluminium 15 Natur	2 426,00 078247 *	2 592,00 078254	4 536,00 078261 *
Pakovanje u kom 	15	15	15
Pakovanje u kom 	300	300	300

* Izrađuje se po narudžbi



NOVI
FEDER SISTEM
PRICVRŠĆIVANJA
OMOGUĆAVA LAGANO
OKRETANJE KOLENA
U ŽELJENOM SMERU TE JE
POUZDANO U SVAKOJ POZICIJI.
LAGANA MONTAŽA NA BILO
KAKVO KOLENO BEZ
NITOVANJA.



1



2



3

ALUMINIUM
POLYESTER + NATUR





ALUMINIUM POLYESTER + NATUR

ZADRŽAČ SMEĆA OD NERĐAJUĆEG ČELIKA

N-NZN





Nominalna veličina	EAN broj proizvoda	Pakovanje u kom		Cena sa PDV-om [din/kom]
60	001153	30	2 160	799,00
80	001160	20	1 440	806,00
100	001177	15	1 080	821,00
120	001184	10	720	893,00
150	001191	5	360	1 411,00



SABIRNI KOTLIĆ DESIGN

W-WKLZ DE

Nominalna veličina	80	100	120
Cena u din/kom	Sa PDV-om	Sa PDV-om	Sa PDV-om
AN 1 Antracit RAL 7016	14 386,00 031044 *	14 386,00 031068	15 120,00 031082 *
TM 2 Testa di Moro RAL 8028	14 386,00 032249 *	14 386,00 032263	15 120,00 032287 *
SS 3 Svetlo siva RAL 7005	14 386,00 032096 *	14 386,00 032119	15 120,00 032133 *
ZH 4 Zeleno smeđa RAL 7013	14 386,00 032393 *	14 386,00 032416	15 120,00 032430 *
BH 5 Silver RAL 9006	14 386,00 031341 *	14 386,00 031365	15 120,00 031389 *
BHT 6 Tamno silver RAL 9007			
MH 7 Bakarno smeđa RAL 8004	14 386,00 031648 *	14 386,00 031662 *	15 120,00 031686 *
IC 8 Intenzivno crna RAL 9005	14 386,00 031495 *	14 386,00 031518	15 120,00 031532 *
OC 9 Vinsko crvena RAL 3009	14 386,00 031945 *	14 386,00 031969 *	15 120,00 031983 *
B 10 Bela RAL 9010	14 386,00 031198 *	14 386,00 031211	15 120,00 031235 *
MZ 11 Mahovinasto zelena RAL 6005	14 386,00 031792 *	14 386,00 031815 *	15 120,00 031839 *
ZS 12 Cink siva RAL extra	14 386,00 032546 *	14 386,00 032560 *	15 120,00 032584 *
PZ 13 Zelena patina RAL extra			
PM 14 Bakar patina RAL extra			
Aluminium 15 Natur	12 946,00 030894 *	12 946,00 030917 *	13 608,00 030931 *
Pakovanje u kom 	2	2	2
Pakovanje u kom 	36	36	36



* Izrađuje se po narudžbi



SABIRNI KOTLIČ DESIGN EKSCENTRIČAN

W-WKLZ DX





Nominalna veličina	80	100	120
Cena u din/kom	Sa PDV-om	Sa PDV-om	Sa PDV-om
AN 1 Antracit RAL 7016	16 560,00 031105 *	16 560,00 031136	18 000,00 031167
TM 2 Testa di Moro RAL 8028	16 560,00 032300 *	16 560,00 032331 *	18 000,00 032362 *
SS 3 Svetlo siva RAL 7005	16 560,00 032157	16 560,00 032188	18 000,00 032218 *
ZH 4 Zeleno smeđa RAL 7013	16 560,00 032454 *	16 560,00 032485 *	18 000,00 032515 *
BH 5 Silver RAL 9006	16 560,00 031402 *	16 560,00 031433 *	18 000,00 031464 *
BHT 6 Tamno silver RAL 9007	16 560,00 101655 *	16 560,00 101679 *	18 000,00 101693 *
MH 7 Bakarno smeđa RAL 8004	16 560,00 031709 *	16 560,00 031730 *	18 000,00 031761 *
IC 8 Intenzivno crna RAL 9005	16 560,00 031556 *	16 560,00 031587 *	18 000,00 031617 *
OC 9 Vinsko crvena RAL 3009	16 560,00 032003 *	16 560,00 032034 *	18 000,00 032065 *
B 10 Bela RAL 9010	16 560,00 031259 *	16 560,00 031280 *	18 000,00 031310 *
MZ 11 Mahovinasto zelena RAL 6005	16 560,00 031853 *	16 560,00 031884 *	18 000,00 031914 *
ZS 12 Cink siva RAL extra	16 560,00 032607 *	16 560,00 032638 *	18 000,00 032669 *
PZ 13 Zelena patina RAL extra			
PM 14 Bakar patina RAL extra			
Aluminium 15 Natur	14 904,00 030955 *	15 840,00 030986 *	16 200,00 031013 *
Pakovanje u kom 	2	2	2
Pakovanje u kom 	36	36	36

* Izrađuje se po narudžbi

SABIRNI KOTLIČ KUBNI

W-WKLZ KU



Nominalna veličina	80	100	120
Cena u din/kom	Sa PDV-om	Sa PDV-om	Sa PDV-om
AN 1 Antracit RAL 7016	18 432,00 031051 *	18 432,00 031075	20 880,00 031099 *
TM 2 Testa di Moro RAL 8028	18 432,00 032256 *	18 432,00 032270 *	20 880,00 032294 *
SS 3 Svetlo siva RAL 7005	18 432,00 032102 *	18 432,00 032126 *	20 880,00 032140 *
ZH 4 Zeleno smeđa RAL 7013	18 432,00 032409 *	18 432,00 032423 *	20 880,00 032447 *
BH 5 Silver RAL 9006	18 432,00 031358 *	18 432,00 031372 *	20 880,00 031396 *
BHT 6 Tamno silver RAL 9007			
MH 7 Bakarno smeđa RAL 8004	18 432,00 031655 *	18 432,00 031679 *	20 880,00 031693 *
IC 8 Intenzivno crna RAL 9005	18 432,00 031501 *	18 432,00 031525 *	20 880,00 031549 *
OC 9 Vinsko crvena RAL 3009	18 432,00 031952 *	18 432,00 031976 *	20 880,00 031990 *
B 10 Bela RAL 9010	18 432,00 031204 *	18 432,00 031228 *	20 880,00 031242 *
MZ 11 Mahovinasto zelena RAL 6005	18 432,00 031808 *	18 432,00 031822 *	20 880,00 031846 *
ZS 12 Cink siva RAL extra	18 432,00 032553 *	18 432,00 032577 *	20 880,00 032591 *
PZ 13 Zelena patina RAL extra			
PM 14 Bakar patina RAL extra			
Aluminium 15 Natur	16 589,00 030900 *	16 589,00 030924 *	18 792,00 030948 *
Pakovanje u kom 	2	2	2
Pakovanje u kom 	36	36	36

* Izrađuje se po narudžbi



SABIRNI KOTLIČ KUBNI EKSCENTRIČAN

W-WKLZ KX

Nominalna veličina	80	100	120
Cena u din/kom	Sa PDV-om	Sa PDV-om	Sa PDV-om
AN 1 Antracit RAL 7016	19 440,00 031112 *	19 440,00 031143	20 880,00 031174 *
TM 2 Testa di Moro RAL 8028	19 440,00 032317 *	19 440,00 032348 *	20 880,00 032379 *
SS 3 Svetlo siva RAL 7005	19 440,00 032164 *	19 440,00 032195 *	20 880,00 032225 *
ZH 4 Zeleno smeđa RAL 7013	19 440,00 032461 *	19 440,00 032492 *	20 880,00 032522 *
BH 5 Silver RAL 9006	19 440,00 031419 *	19 440,00 031440 *	20 880,00 031471 *
BHT 6 Tamno silver RAL 9007	19 440,00 101662 *	19 440,00 101686 *	20 880,00 101709 *
MH 7 Bakarno smeđa RAL 8004	19 440,00 031716 *	19 440,00 031747 *	20 880,00 031778 *
IC 8 Intenzivno crna RAL 9005	19 440,00 031563 *	19 440,00 031594 *	20 880,00 031624 *
OC 9 Vinsko crvena RAL 3009	19 440,00 032010 *	19 440,00 032041 *	20 880,00 032072 *
B 10 Bela RAL 9010	19 440,00 031266 *	19 440,00 031297 *	20 880,00 031327 *
MZ 11 Mahovinasto zelena RAL 6005	19 440,00 031860 *	19 440,00 031891 *	20 880,00 031921 *
ZS 12 Cink siva RAL extra	19 440,00 032614 *	19 440,00 032645 *	20 880,00 032676 *
PZ 13 Zelena patina RAL extra			
PM 14 Bakar patina RAL extra			
Aluminium 15 Natur	17 496,00 030962 *	17 496,00 030993 *	18 792,00 031020 *
Pakovanje u kom 	2	2	2
Pakovanje u kom 	36	36	36

* Izrađuje se po narudžbi



ALUMINIUM POLYESTER + NATUR

SABIRNI KOTLIČ KUBNI EKSCENTRIČAN SA ODVODOM W-WKLZ KXV

Nominalna veličina	80	100	120
Cena u din/kom	Sa PDV-om	Sa PDV-om	Sa PDV-om
AN 1 Antracit RAL 7016	23 040,00 031129 *	23 040,00 031150 *	24 480,00 031181 *
TM 2 Testa di Moro RAL 8028	23 040,00 032324 *	23 040,00 032355 *	24 480,00 032386 *
SS 3 Svetlo siva RAL 7005	23 040,00 032171 *	23 040,00 032201 *	24 480,00 032232 *
ZH 4 Zeleno smeđa RAL 7013	23 040,00 032478 *	23 040,00 032508 *	24 480,00 032539 *
BH 5 Silver RAL 9006	23 040,00 031426 *	23 040,00 031457 *	24 480,00 031488 *
BHT 6 Tamno silver RAL 9007			
MH 7 Bakarno smeđa RAL 8004	23 040,00 031723 *	23 040,00 031754 *	24 480,00 031785 *
IC 8 Intenzivno crna RAL 9005	23 040,00 031570 *	23 040,00 031600 *	24 480,00 031631 *
OC 9 Vinsko crvena RAL 3009	23 040,00 032027 *	23 040,00 032058 *	24 480,00 032089 *
B 10 Bela RAL 9010	23 040,00 031273 *	23 040,00 031303 *	24 480,00 031334 *
MZ 11 Mahovinasto zelena RAL 6005	23 040,00 031877 *	23 040,00 031907 *	24 480,00 031938 *
ZS 12 Cink siva RAL extra	23 040,00 032621 *	23 040,00 032652 *	24 480,00 032683 *
PZ 13 Zelena patina RAL extra			
PM 14 Bakar patina RAL extra			
Aluminium 15 Natur	20 736,00 030979 *	20 736,00 031006 *	22 032,00 031037 *
Pakovanje u kom	2	2	2
Pakovanje u kom	36	36	36

* Izrađuje se po narudžbi



ALUMINIUM
POLYESTER + NATUR



GUMENA ZAPTIVKA ZA SABIRNI KOTLIĆ

P-PKLZ T



Nominalna veličina	EAN broj proizvoda	Pakovanje u kom		Cena sa PDV-om [din/kom]
				
IC 70-85	077103	5	600	576,00
IC 100-110	077110	5	600	590,00
IC 110-125	077097	5	600	605,00
PS 70-85	077134	5	600	648,00
PS 100-110	077141	5	600	706,00
PS 110-125	077127	5	600	720,00

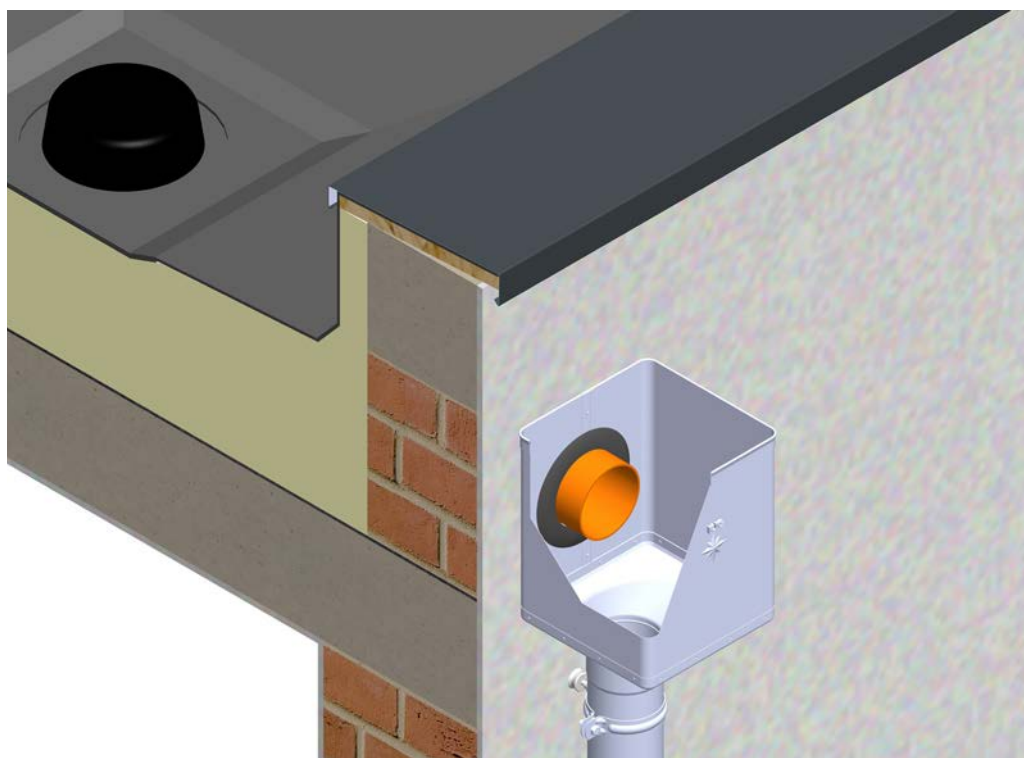

KOLENO 72°

W-WK

Nominalna veličina	60	80	100	120	150
Cena u din/kom	Sa PDV-om	Sa PDV-om	Sa PDV-om	Sa PDV-om	Sa PDV-om
AN 1 Antracit RAL 7016	1 325,00 074294	1 296,00 074300	1 382,00 074324	2 102,00 074348	4 680,00 074362
TM 2 Testa di Moro RAL 8028	1 325,00 074935	1 296,00 074942	1 382,00 074966	2 102,00 074980	4 680,00 075000 *
SS 3 Svetlo siva RAL 7005	1 325,00 074850 *	1 296,00 074867	1 382,00 074881	2 102,00 074904	4 680,00 074928 *
ZH 4 Zeleno smeđa RAL 7013	1 325,00 075017 *	1 296,00 075024	1 382,00 075048	2 102,00 075062	4 680,00 075086
BH 5 Silver RAL 9006	1 325,00 074461	1 296,00 074454	1 382,00 074485	2 102,00 074508	4 680,00 074522 *
BHT 6 Tamno silver RAL 9007		1 296,00 101587	1 382,00 101563	2 102,00 101549 *	
MH 7 Bakarno smeđa RAL 8004	1 325,00 074614	1 296,00 074621	1 382,00 074645	2 102,00 074669	4 680,00 074683 *
IC 8 Intenzivno crna RAL 9005	1 325,00 074539 *	1 296,00 074546	1 382,00 074560	2 102,00 074584	4 680,00 074607 *
OC 9 Vinsko crvena RAL 3009	1 325,00 074775 *	1 296,00 074782	1 382,00 074805	2 102,00 074829	4 680,00 074843 *
B 10 Bela RAL 9010	1 325,00 074379	1 296,00 074386	1 382,00 074409	2 102,00 074423	4 680,00 074447 *
MZ 11 Mahovinasto zelena RAL 6005	1 325,00 074690 *	1 296,00 074706	1 382,00 074720	2 102,00 074744	4 680,00 074768 *
ZS 12 Cink siva RAL extra	1 325,00 075093 *	1 296,00 075109	1 382,00 075123	2 102,00 075147	4 680,00 075161 *
PZ 13 Zelena patina RAL extra			1 325,00 112644		
PM 14 Bakar patina RAL extra			1 325,00 112620		
Aluminium 15 Natur	1 166,00 074218	1 166,00 074225	1 282,00 074249	2 088,00 074263	4 176,00 074287 *
Pakovanje u kom 	25	25	25	15	5
Pakovanje u kom 	600	400	300	180	60



* Izrađuje se po narudžbi



KOLENO 85°

W-WKR





Nominalna veličina	80	100	120
Cena u din/kom	Sa PDV-om	Sa PDV-om	Sa PDV-om
AN 1 Antracit RAL 7016	1 613,00 074317	2 016,00 074331	2 592,00 074355 *
TM 2 Testa di Moro RAL 8028	1 613,00 074959	2 016,00 074973	2 592,00 074997 *
SS 3 Svetlo siva RAL 7005	1 613,00 074874 *	2 016,00 074898	2 592,00 074911 *
ZH 4 Zeleno smeđa RAL 7013	1 613,00 075031 *	2 016,00 075055	2 592,00 075079 *
BH 5 Silver RAL 9006	1 613,00 074478 *	2 016,00 074492	2 592,00 074515 *
BHT 6 Tamno silver RAL 9007	1 613,00 101570 *	2 016,00 101556 *	2 592,00 101532 *
MH 7 Bakarno smeđa RAL 8004	1 613,00 074638 *	2 016,00 074652	2 592,00 074676 *
IC 8 Intenzivno crna RAL 9005	1 613,00 074553 *	2 016,00 074577 *	2 592,00 074591 *
OC 9 Vinsko crvena RAL 3009	1 613,00 074799 *	2 016,00 074812 *	2 592,00 074836 *
B 10 Bela RAL 9010	1 613,00 074393	2 016,00 074416	2 592,00 074430 *
MZ 11 Mahovinasto zelena RAL 6005	1 613,00 074713 *	2 016,00 074737 *	2 592,00 074751 *
ZS 12 Cink siva RAL extra	1 613,00 075116 *	2 016,00 075130 *	2 592,00 075154 *
PZ 13 Zelena patina RAL extra		1 411,00 112651	
PM 14 Bakar patina RAL extra		1 411,00 112637	
Aluminium 15 Natur	1 454,00 074232 *	1 814,00 074256	2 333,00 074270 *
Pakovanje u kom 	25	25	15
Pakovanje u kom 	400	300	180

* Izrađuje se po narudžbi

KOLENO 40°

W-WKT



Nominalna veličina	80	100	120
Cena u din/kom	Sa PDV-om	Sa PDV-om	Sa PDV-om
AN 1 Antracit RAL 7016	1 282,00 081414	1 584,00 081421	2 146,00 081438
TM 2 Testa di Moro RAL 8028	1 282,00 081650	1 584,00 081667	2 146,00 081674 *
SS 3 Svetlo siva RAL 7005	1 282,00 081629	1 584,00 081636	2 146,00 081643
ZH 4 Zeleno smeđa RAL 7013	1 282,00 081681	1 584,00 081698	2 146,00 081704
BH 5 Silver RAL 9006	1 282,00 081476	1 584,00 081483	2 146,00 081490 *
BHT 6 Tamno silver RAL 9007	1 282,00 101778 *	1 584,00 101785 *	2 146,00 101792 *
MH 7 Bakarno smeđa RAL 8004	1 282,00 081537	1 584,00 081544	2 146,00 081551 *
IC 8 Intenzivno crna RAL 9005	1 282,00 081506 *	1 584,00 081513 *	2 146,00 081520 *
OC 9 Vinsko crvena RAL 3009	1 282,00 081599 *	1 584,00 081605	2 146,00 081612 *
B 10 Bela RAL 9010	1 282,00 081445	1 584,00 081452	2 146,00 081469
MZ 11 Mahovinasto zelena RAL 6005	1 282,00 081568	1 584,00 081575	2 146,00 081582
ZS 12 Cink siva RAL extra	1 282,00 081711	1 584,00 081728	2 146,00 081735
PZ 13 Zelena patina RAL extra			
PM 14 Bakar patina RAL extra			
Aluminium 15 Natur	1 152,00 081384	1 426,00 081391	2 009,00 081407
Pakovanje u kom 	25	25	15
Pakovanje u kom 	400	300	240

* Izrađuje se po narudžbi



CEV VERTIKALA [s=0,70]

W-WZR



Nominalna veličina	60	80	80	80
Dužina u m	2,0	3,0	4,0	6,0
Cena u din/m	Sa PDV-om	Sa PDV-om	Sa PDV-om	Sa PDV-om
AN 1 Antracit RAL 7016	1 080,00	914,00	914,00	914,00
	050106	050113	050120	050137 *
TM 2 Testa di Moro RAL 8028	1 080,00	914,00	914,00	914,00
	050762	050779	050786	050793 *
SS 3 Svetlo siva RAL 7005	1 080,00	914,00	914,00	914,00
	050687	050694	050700	052032 *
ZH 4 Zeleno smeđa RAL 7013	1 080,00	914,00	914,00	914,00
	050861	050878	051059	050892 *
BH 5 Silver RAL 9006	1 080,00	914,00	914,00	914,00
	050281	050298	050304	098283 *
BHT 6 Tamno silver RAL 9007		914,00		
		101952 *		
MH 7 Bakarno smeđa RAL 8004	1 080,00	914,00	914,00	
	050441 *	050458	050465	
IC 8 Intenzivno crna RAL 9005	1 080,00	914,00	914,00	
	050366 *	050373	050380	
OC 9 Vinsko crvena RAL 3009	1 080,00	914,00	914,00	
	050601	050618	050625 *	
B 10 Bela RAL 9010	1 080,00	914,00	914,00	
	050205	050212	050229	
MZ 11 Mahovinasto zelena RAL 6005	1 080,00	914,00	914,00	
	050526	050533	050540	
ZS 12 Cink siva RAL extra	1 080,00	914,00	914,00	
	050960 *	050977	050984 *	
PZ 13 Zelena patina RAL extra				
PM 14 Bakar patina RAL extra				
Aluminium 15 Natur	907,00	814,00	814,00	814,00
	050021	050038	050045	052070 *
Pakovanje u m 	10	18	24	30
Pakovanje u m 	490	216	288	750

* Izrađuje se po narudžbi



CEV VERTIKALA [s=0,70]

W-WZR



Nominalna veličina	100	100	100
Dužina u m	3,0	4,0	6,0
Cena u din/m	Sa PDV-om	Sa PDV-om	Sa PDV-om
AN 1 Antracit RAL 7016	1 015,00 050144	1 015,00 050151	1 001,00 050168 *
TM 2 Testa di Moro RAL 8028	1 015,00 050809	1 015,00 050816	1 001,00 050823 *
SS 3 Svetlo siva RAL 7005	1 015,00 050717	1 015,00 050724	1 001,00 052049 *
ZH 4 Zeleno smeđa RAL 7013	1 015,00 050908	1 015,00 050915	1 001,00 050922 *
BH 5 Silver RAL 9006	1 015,00 050311	1 015,00 050328	1 001,00 052056 *
BHT 6 Tamno silver RAL 9007	1 015,00 101969	1 015,00 101976	
MH 7 Bakarno smeđa RAL 8004	1 015,00 050472	1 015,00 050489	
IC 8 Intenzivno crna RAL 9005	1 015,00 050397	1 015,00 050403	
OC 9 Vinsko crvena RAL 3009	1 015,00 050632	1 015,00 050649	
B 10 Bela RAL 9010	1 015,00 050236	1 015,00 050243	
MZ 11 Mahovinasto zelena RAL 6005	1 015,00 050557	1 015,00 050564	
ZS 12 Cink siva RAL extra	1 015,00 050991	1 015,00 051004	
PZ 13 Zelena patina RAL extra	1 433,00 112828	1 433,00 112835 *	
PM 14 Bakar patina RAL extra	1 433,00 112804	1 433,00 112811 *	
Aluminium 15 Natur	965,00 050052	965,00 050069	943,00 052025 *
Pakovanje u m 	18	24	30
Pakovanje u m 	180	240	480

* Izrađuje se po narudžbi



CEV VERTIKALA [s=0,70]

W-WZR

Nominalna veličina	120	120	120	150
Dužina u m	3,0	4,0	6,0	3,0
Cena u din/m	Sa PDV-om	Sa PDV-om	Sa PDV-om	Sa PDV-om
AN 1 Antracit RAL 7016	1 368,00	1 368,00		2 124,00
	050175	050182		050199 *
TM 2 Testa di Moro RAL 8028	1 368,00	1 368,00	1 368,00	2 124,00
	050830	050847	052063 *	050854 *
SS 3 Svetlo siva RAL 7005	1 368,00	1 368,00		2 124,00
	050731	050748		050755 *
ZH 4 Zeleno smeđa RAL 7013	1 368,00	1 368,00		2 124,00
	050939	050946		050953 *
BH 5 Silver RAL 9006	1 368,00	1 368,00		2 124,00
	050335	050342		050359 *
BHT 6 Tamno silver RAL 9007	1 368,00			
	101983			
MH 7 Bakarno smeđa RAL 8004	1 368,00	1 368,00		2 124,00
	050496	050502		050519 *
IC 8 Intenzivno crna RAL 9005	1 368,00	1 368,00		2 124,00
	050410	050427		050434 *
OC 9 Vinsko crvena RAL 3009	1 368,00	1 368,00		2 124,00
	050656	050663		050670 *
B 10 Bela RAL 9010	1 368,00	1 368,00		2 124,00
	050250	050267		050274 *
MZ 11 Mahovinasto zelena RAL 6005	1 368,00	1 368,00		2 124,00
	050571	050588		050595 *
ZS 12 Cink siva RAL extra	1 368,00	1 368,00		2 124,00
	051011 *	051028		051035 *
PZ 13 Zelena patina RAL extra				
PM 14 Bakar patina RAL extra				
Aluminium 15 Natur	1 195,00	1 195,00		1 872,00
	050076	050083		050090 *
Pakovanje u m 	18	24	30	3
Pakovanje u m 	144	192	—	84

* Izrađuje se po narudžbi







ALUMINIUM POLYESTER + NATUR



ODVODNI RUKAV



SD-ZR FOLIA KJG

Nominalna veličina	Dužina u m	EAN broj proizvoda	Pakovanje u m		Cena sa PDV-om [din/m]
					
60-150	100,0	139726	100	6 000	55,00

KOLENO ODSKOČNO

W-WKO





Nominalna veličina	80	100	120
Cena u din/kom	Sa PDV-om	Sa PDV-om	Sa PDV-om
AN 1 Antracit RAL 7016	1 584,00 063328	1 944,00 008411	2 304,00 011985
TM 2 Testa di Moro RAL 8028	1 584,00 023353	1 944,00 023377	2 304,00 023421
SS 3 Svetlo siva RAL 7005	1 584,00 023230	1 944,00 023285	2 304,00 023919
ZH 4 Zeleno smeđa RAL 7013	1 584,00 023476	1 944,00 023513	2 304,00 023537
BH 5 Silver RAL 9006	1 584,00 064837	1 944,00 057877	2 304,00 057884
BHT 6 Tamno silver RAL 9007	1 584,00 101716	1 944,00 101723	2 304,00 101730 *
MH 7 Bakarno smeđa RAL 8004	1 584,00 000316	1 944,00 000330	2 304,00 048738
IC 8 Intenzivno crna RAL 9005	1 584,00 057891	1 944,00 057907	2 304,00 048226 *
OC 9 Vinsko crvena RAL 3009	1 584,00 000507	1 944,00 068712	2 304,00 023209
B 10 Bela RAL 9010	1 584,00 012029	1 944,00 013804	2 304,00 013811
MZ 11 Mahovinasto zelena RAL 6005	1 584,00 011923	1 944,00 000453	2 304,00 000477
ZS 12 Cink siva RAL extra	1 584,00 023582	1 944,00 023629	2 304,00 023650
PZ 13 Zelena patina RAL extra		2 434,00 112699	
PM 14 Bakar patina RAL extra		2 434,00 112682	
Aluminium 15 Natur	1 426,00 077165	1 750,00 077172	2 074,00 077189
Pakovanje u kom 	20	20	15
Pakovanje u kom 	320	240	180

* Izrađuje se po narudžbi

REDUKCIJA CEVI 72°

W-WZO

Nominalna veličina	80/80	100/80	100/100
Cena u din/kom	Sa PDV-om	Sa PDV-om	Sa PDV-om
AN 1 Antracit RAL 7016	5 544,00 096630 *	5 688,00 096647 *	5 746,00 096654
TM 2 Testa di Moro RAL 8028	5 544,00 110473 *	5 688,00 110480 *	5 746,00 110497
SS 3 Svetlo siva RAL 7005	5 544,00 110404 *	5 688,00 110411 *	5 746,00 110428 *
ZH 4 Zeleno smeđa RAL 7013	5 544,00 110541 *	5 688,00 110558 *	5 746,00 110565
BH 5 Silver RAL 9006	5 544,00 110053 *	5 688,00 110060 *	5 746,00 110077 *
BHT 6 Tamno silver RAL 9007	5 544,00 096555 *	5 688,00 096623 *	5 746,00 109972 *
MH 7 Bakarno smeđa RAL 8004	5 544,00 110190 *	5 688,00 110206 *	5 746,00 110213 *
IC 8 Intenzivno crna RAL 9005	5 544,00 110121 *	5 688,00 110138 *	5 746,00 110145 *
OC 9 Vinsko crvena RAL 3009	5 544,00 110336 *	5 688,00 110343 *	5 746,00 110350 *
B 10 Bela RAL 9010	5 544,00 109989 *	5 688,00 109996 *	5 746,00 110008 *
MZ 11 Mahovinasto zelena RAL 6005	5 544,00 110268 *	5 688,00 110275 *	5 746,00 110282
ZS 12 Cink siva RAL extra	5 544,00 110619 *	5 688,00 110626 *	5 746,00 110633 *
PZ 13 Zelena patina RAL extra			
PM 14 Bakar patina RAL extra			
Aluminium 15 Natur	4 982,00 096562 *	5 112,00 096579 *	5 170,00 096586 *
Pakovanje u kom 	4	4	4
Pakovanje u kom 	90	120	120



* Izrađuje se po narudžbi



REDUKCIJA CEVI 72°

W-WZO



Nominalna veličina	120/80	120/100	120/120
Cena u din/kom	Sa PDV-om	Sa PDV-om	Sa PDV-om
AN 1 Antracit RAL 7016	6 192,00 096661 *	6 278,00 096678 *	6 322,00 096685 *
TM 2 Testa di Moro RAL 8028	6 192,00 110503 *	6 278,00 110510 *	6 322,00 110527 *
SS 3 Svetlo siva RAL 7005	6 192,00 110435 *	6 278,00 110442 *	6 322,00 110459 *
ZH 4 Zeleno smeđa RAL 7013	6 192,00 110572 *	6 278,00 110589 *	6 322,00 110596 *
BH 5 Silver RAL 9006	6 192,00 110084 *	6 278,00 110091 *	6 322,00 110107 *
BHT 6 Tamno silver RAL 9007	6 192,00 110046 *	6 278,00 110114 *	6 322,00 110183 *
MH 7 Bakarno smeđa RAL 8004	6 192,00 110220 *	6 278,00 110237 *	6 322,00 110244 *
IC 8 Intenzivno crna RAL 9005	6 192,00 110152 *	6 278,00 110169 *	6 322,00 110176 *
OC 9 Vinsko crvena RAL 3009	6 192,00 110367 *	6 278,00 110374 *	6 322,00 110381 *
B 10 Bela RAL 9010	6 192,00 110015 *	6 278,00 110022 *	6 322,00 110039 *
MZ 11 Mahovinasto zelena RAL 6005	6 192,00 110299 *	6 278,00 110305 *	6 322,00 110312 *
ZS 12 Cink siva RAL extra	6 192,00 110640 *	6 278,00 110657 *	6 322,00 110664 *
PZ 13 Zelena patina RAL extra			
PM 14 Bakar patina RAL extra			
Aluminium 15 Natur	5 573,00 096593 *	5 659,00 096609 *	5 688,00 096616 *
Pakovanje u kom 	3	3	3
Pakovanje u kom 	90	90	90

* Izrađuje se po narudžbi

ŠELNA S NAVOJEM M10

W-WOB

Nominalna veličina	60	80	100	120	150
Cena u din/kom	Sa PDV-om	Sa PDV-om	Sa PDV-om	Sa PDV-om	Sa PDV-om
AN 1 Antracit RAL 7016	511,00 054982	482,00 054999	490,00 055002	562,00 055019	842,00 055026
TM 2 Testa di Moro RAL 8028	511,00 055439	482,00 055446	490,00 055453	562,00 055460	842,00 055477 *
SS 3 Svetlo siva RAL 7005	511,00 055330 *	482,00 055347	490,00 055354	562,00 055361	842,00 055378 *
ZH 4 Zeleno smeđa RAL 7013	511,00 055514	482,00 055521	490,00 055538	562,00 055545	842,00 055552 *
BH 5 Silver RAL 9006	511,00 055088	482,00 055095	490,00 055101	562,00 055118	842,00 055125 *
BHT 6 Tamno silver RAL 9007		482,00 101808	490,00 101815	562,00 101822 *	
MH 7 Bakarno smeđa RAL 8004	511,00 055187 *	482,00 055194	490,00 055200	562,00 055217	842,00 055224 *
IC 8 Intenzivno crna RAL 9005	511,00 055132 *	482,00 055149	490,00 055156	562,00 055163	842,00 055170 *
OC 9 Vinsko crvena RAL 3009	511,00 055286 *	482,00 055293	490,00 055309	562,00 055316	842,00 055323 *
B 10 Bela RAL 9010	511,00 055033	482,00 055040	490,00 055057	562,00 055064	842,00 055071 *
MZ 11 Mahovinasto zelena RAL 6005	511,00 055231 *	482,00 055248	490,00 055255	562,00 055262	842,00 055279 *
ZS 12 Cink siva RAL extra	511,00 055569 *	482,00 055576	490,00 055583	562,00 055590	842,00 055606 *
PZ 13 Zelena patina RAL extra			1 195,00 112712		
PM 14 Bakar patina RAL extra			1 195,00 112705		
Aluminium 15 Natur	403,00 054906 *	374,00 054913	389,00 054920	432,00 054937	670,00 054944 *
Pakovanje u kom	25	25	25	25	20
Pakovanje u kom	3 000	3 000	3 000	3 000	2 400



* Izrađuje se po narudžbi



INOX VIJKA ZA ŠELNE M8X30

P-POB-NSK





Nominalna veličina	EAN broj proizvoda	Pakovanje u kom		Cena sa PDV-om [din/kom]
				
M8 x 30 *	139658	1	–	36,00

* Izrađuje se po narudžbi

NAVOJ ZA ŠELNU TORX M10

P-POB-HT





Nominalna veličina	EAN broj proizvoda	Pakovanje u kom		Cena sa PDV-om [din/kom]
				
80	002464	100	40 000	144,00
140	002471	100	28 000	180,00
200	002488	100	20 000	223,00
250	002495	100	16 000	245,00
300	002501	100	11 200	245,00

ALUMINIUM
POLYESTER + NATUR

TIPL M10

P-POB-HN DB





Nominalna veličina	EAN broj proizvoda	Pakovanje u kom		Cena sa PDV-om [din/kom]
				
120	002426	100	25 000	58,00

LAMELNI TIPL M10

P-POB-HN DB





Nominalna veličina	EAN broj proizvoda	Pakovanje u kom		Cena sa PDV-om [din/kom]
				
180	002433	100	12 000	60,00
240	002440	100	12 000	72,00
280	002457	100	12 000	76,00

KOMBINIRANI VIJAK TORX M10

P-POB-ZT/SZ





Nominalna veličina	EAN broj proizvoda	Pakovanje u kom		Cena sa PDV-om [din/kom]
				
140	002587	50	10 400	65,00
180	002594	50	10 400	79,00

IZOLACIONI TIPL M10

P-POB-HN IZOL





Nominalna veličina	EAN broj proizvoda	Pakovanje u kom		Cena sa PDV-om [din/kom]
				
M10 x 96	001207	25	2 625	389,00

IZOLACIONI TIPLI VRH CIGLA BEZ IZOLACIJE

P-POB-HN WDVS140 M10





Nominalna veličina	EAN broj proizvoda	Pakovanje u kom		Cena sa PDV-om [din/kom]
				
140	144843	1/5	750	691,00

IZOLACIONI TIPLI VRH CIGLA IZOLACIJA

P-POB-HN WDVS300 M10





Nominalna veličina	EAN broj proizvoda	Pakovanje u kom		Cena sa PDV-om [din/kom]
				
300	144850	1/5	500	1 123,00

UNI PLATFORMA OD NERĐAJUĆEG ČELIKA ZA PRIČVRŠĆIVANJE OB M10

P-POB-HN PLAT M10





Nominalna veličina	EAN broj proizvoda	Pakovanje u kom		Cena sa PDV-om [din/kom]
				
M10	144836	25/500	5 000	482,00

NAVOJNA ŠIPKA M10

P-POB-ZT





Nominalna veličina	EAN broj proizvoda	Pakovanje u kom		Cena sa PDV-om [din/kom]
				
60	002556	100	20 800	29,00
100	002563	100	15 600	43,00
150	002570	50	10 400	79,00

MONTAŽNA PLOČICA M10

P-POB-ZT MP





Nominalna veličina	EAN broj proizvoda	Pakovanje u kom		Cena sa PDV-om [din/kom]
				
80 x 30	002518	25	5 200	166,00

KAPA ZA ŠELNU

P-POB-HT AKG





Nominalna veličina	EAN broj proizvoda	Pakovanje u kom		Cena sa PDV-om [din/kom]
				
TM 29 x 13	002280	50	16 800	36,00
AN 29 x 13	002211	50	16 800	36,00
IC 29 x 13	002235	50	16 800	36,00
OC 29 x 13	002266	50	16 800	36,00
MH 29 x 13	002242	50	16 800	36,00
B SB 29 x 13	002228	50	16 800	36,00
PS BH BHT 29 x 13	002273	50	16 800	36,00
MZ 29 x 13	002259	50	16 800	36,00
ZH 29 x 13	002297	50	16 800	36,00

ZADRŽAČ VODE



W-WZV



Nominalna veličina	80	100	120
Cena u din/kom	Sa PDV-om	Sa PDV-om	Sa PDV-om
AN 1 Antracit RAL 7016	3 024,00 035073	3 168,00 035080	4 320,00 035097
TM 2 Testa di Moro RAL 8028	3 024,00 035103	3 168,00 035110	4 320,00 035127
ZH 4 Zeleno smeđa RAL 7013	3 024,00 035134	3 168,00 035141	4 320,00 035158
Pakovanje u kom 	6	5	3
Pakovanje u kom 	180	150	90

ZADRŽAČ VODE SA SITOM

W-WZVS

Nominalna veličina	80	100	120
Cena u din/kom	Sa PDV-om	Sa PDV-om	Sa PDV-om
AN 1 Antracit RAL 7016	3 672,00 035226	4 032,00 035233	6 048,00 035240
TM 2 Testa di Moro RAL 8028	3 672,00 035462	4 032,00 035479	6 048,00 035486
SS 3 Svetlo siva RAL 7005	3 672,00 035431	4 032,00 035448	6 048,00 035455
ZH 4 Zeleno smeđa RAL 7013	3 672,00 035493	4 032,00 035509	6 048,00 035516
BH 5 Silver RAL 9006	3 672,00 035288	4 032,00 035295	6 048,00 035301
BHT 6 Tamno silver RAL 9007	3 672,00 102034 *	4 032,00 102041 *	6 048,00 102058 *
MH 7 Bakarno smeđa RAL 8004	3 672,00 035349	4 032,00 035356	6 048,00 035363
IC 8 Intenzivno crna RAL 9005	3 672,00 035318	4 032,00 035325	6 048,00 035332 *
OC 9 Vinsko crvena RAL 3009	3 672,00 035400	4 032,00 035417	6 048,00 035424
B 10 Bela RAL 9010	3 672,00 035257	4 032,00 035264	6 048,00 035271
MZ 11 Mahovinasto zelena RAL 6005	3 672,00 035370	4 032,00 035387	6 048,00 035394
ZS 12 Cink siva RAL extra	3 672,00 035523	4 032,00 035530	6 048,00 035547
PZ 13 Zelena patina RAL extra			
PM 14 Bakar patina RAL extra			
Aluminium 15 Natur	2 938,00 035196 *	3 226,00 035202	4 838,00 035219 *
Pakovanje u kom 	6	5	3
Pakovanje u kom 	180	150	90

* Izrađuje se po narudžbi



ZADRŽAČ VODE SA CREVOM

W-WZVHA



Dimenzija: 80, 120





Dimenzija: 100

Nominalna veličina	80	100	120
Cena u din/kom	Sa PDV-om	Sa PDV-om	Sa PDV-om
AN 1 Antracit RAL 7016	9 360,00 018854	8 640,00 018861	18 000,00 018878 *
TM 2 Testa di Moro RAL 8028	9 360,00 019097	8 640,00 019103	18 000,00 019110
SS 3 Svetlo siva RAL 7005	9 360,00 019066 *	8 640,00 019073	18 000,00 019080 *
ZH 4 Zeleno smeđa RAL 7013	9 360,00 019127 *	8 640,00 019134	18 000,00 019141 *
BH 5 Silver RAL 9006	9 360,00 018915 *	8 640,00 018922	18 000,00 018939 *
BHT 6 Tamno silver RAL 9007	9 360,00 102003 *	8 640,00 102010 *	18 000,00 102027 *
MH 7 Bakarno smeđa RAL 8004	9 360,00 018977 *	8 640,00 018984 *	18 000,00 018991 *
IC 8 Intenzivno crna RAL 9005	9 360,00 018946 *	8 640,00 018953	18 000,00 018960
OC 9 Vinsko crvena RAL 3009	9 360,00 019035 *	8 640,00 019042 *	18 000,00 019059 *
B 10 Bela RAL 9010	9 360,00 018885 *	8 640,00 018892	18 000,00 018908 *
MZ 11 Mahovinasto zelena RAL 6005	9 360,00 019004	8 640,00 019011	18 000,00 019028 *
ZS 12 Cink siva RAL extra	9 360,00 019158 *	8 640,00 019165 *	18 000,00 019172 *
PZ 13 Zelena patina RAL extra			
PM 14 Bakar patina RAL extra			
Aluminium 15 Natur	8 424,00 001481	7 776,00 001498	16 200,00 001504
Pakovanje u kom	1	1	1
Pakovanje u kom	60	60	60

* Izrađuje se po narudžbi

POCINK ZAŠTITNA ODVODNA CEV SA REVIZIONIM OTVOROM W-WOZR

Nominalna veličina	80	100	100
Dužina u m	1,0	1,0	1,5
Cena u din/kom	Sa PDV-om	Sa PDV-om	Sa PDV-om
AN 1 Antracit RAL 7016	9 216,00 030344 *	7 056,00 030351 *	13 968,00 030368 *
TM 2 Testa di Moro RAL 8028	9 216,00 030641 *	7 056,00 030658 *	13 968,00 030665 *
SS 3 Svetlo siva RAL 7005	9 216,00 030597 *	7 056,00 030603 *	13 968,00 030610 *
ZH 4 Zeleno smeđa RAL 7013	9 216,00 030696 *	7 056,00 030702 *	13 968,00 030719 *
BH 5 Silver RAL 9006	9 216,00 030795 *	7 056,00 030801 *	13 968,00 030818 *
BHT 6 Tamno silver RAL 9007	9 216,00 102065 *	7 056,00 102072 *	13 968,00 102096 *
MH 7 Bakarno smeđa RAL 8004	9 216,00 030443 *	7 056,00 030450 *	13 968,00 030467 *
IC 8 Intenzivno crna RAL 9005	9 216,00 030849 *	7 056,00 030856 *	13 968,00 030863 *
OC 9 Vinsko crvena RAL 3009	9 216,00 030542 *	7 056,00 030559 *	13 968,00 030566 *
B 10 Bela RAL 9010	9 216,00 030399 *	7 056,00 030405 *	13 968,00 030412 *
MZ 11 Mahovinasto zelena RAL 6005	9 216,00 030498 *	7 056,00 030504 *	13 968,00 030511 *
ZS 12 Cink siva RAL extra	9 216,00 030740 *	7 056,00 030757 *	13 968,00 030764 *
PZ 13 Zelena patina RAL extra			
PM 14 Bakar patina RAL extra			
Pocink Natur	8 640,00 009708	6 480,00 009715	12 816,00 009722
Pakovanje u kom 	1	1	1
Pakovanje u kom 	70	60	60

* Izrađuje se po narudžbi



POCINK ZAŠTITNA ODVODNA CEV SA REVIZIONIM OTVOROM W-WOZR

Nominalna veličina	120	120
Dužina u m	1,0	1,5
Cena u din/kom	Sa PDV-om	Sa PDV-om
AN 1 Antracit RAL 7016	16 560,00 030375 *	23 760,00 030382 *
TM 2 Testa di Moro RAL 8028	16 560,00 030672 *	23 760,00 030689 *
SS 3 Svetlo siva RAL 7005	16 560,00 030627 *	23 760,00 030634 *
ZH 4 Zeleno smeđa RAL 7013	16 560,00 030726 *	23 760,00 030733 *
BH 5 Silver RAL 9006	16 560,00 030825 *	23 760,00 030832 *
BHT 6 Tamno silver RAL 9007	16 560,00 102102 *	23 760,00 102089 *
MH 7 Bakarno smeđa RAL 8004	16 560,00 030474 *	23 760,00 030481 *
IC 8 Intenzivno crna RAL 9005	16 560,00 030870 *	23 760,00 030887 *
OC 9 Vinsko crvena RAL 3009	16 560,00 030573 *	23 760,00 030580 *
B 10 Bela RAL 9010	16 560,00 030429 *	23 760,00 030436 *
MZ 11 Mahovinasto zelena RAL 6005	16 560,00 030528 *	23 760,00 030535 *
ZS 12 Cink siva RAL extra	16 560,00 030771 *	23 760,00 030788 *
PZ 13 Zelena patina RAL extra		
PM 14 Bakar patina RAL extra		
Pocink Natur	15 120,00 009739	20 592,00 009746
Pakovanje u kom 	1	1
Pakovanje u kom 	40	40



* Izrađuje se po narudžbi



ŠELNA SA GUMOM M10

P-POB-OZR



Nominalna veličina	EAN broj proizvoda	Pakovanje u kom		Cena sa PDV-om [din/kom]
				
80	002525	25	1 250	223,00
100	002532	25	1 250	288,00
120	002549	20	1 000	324,00

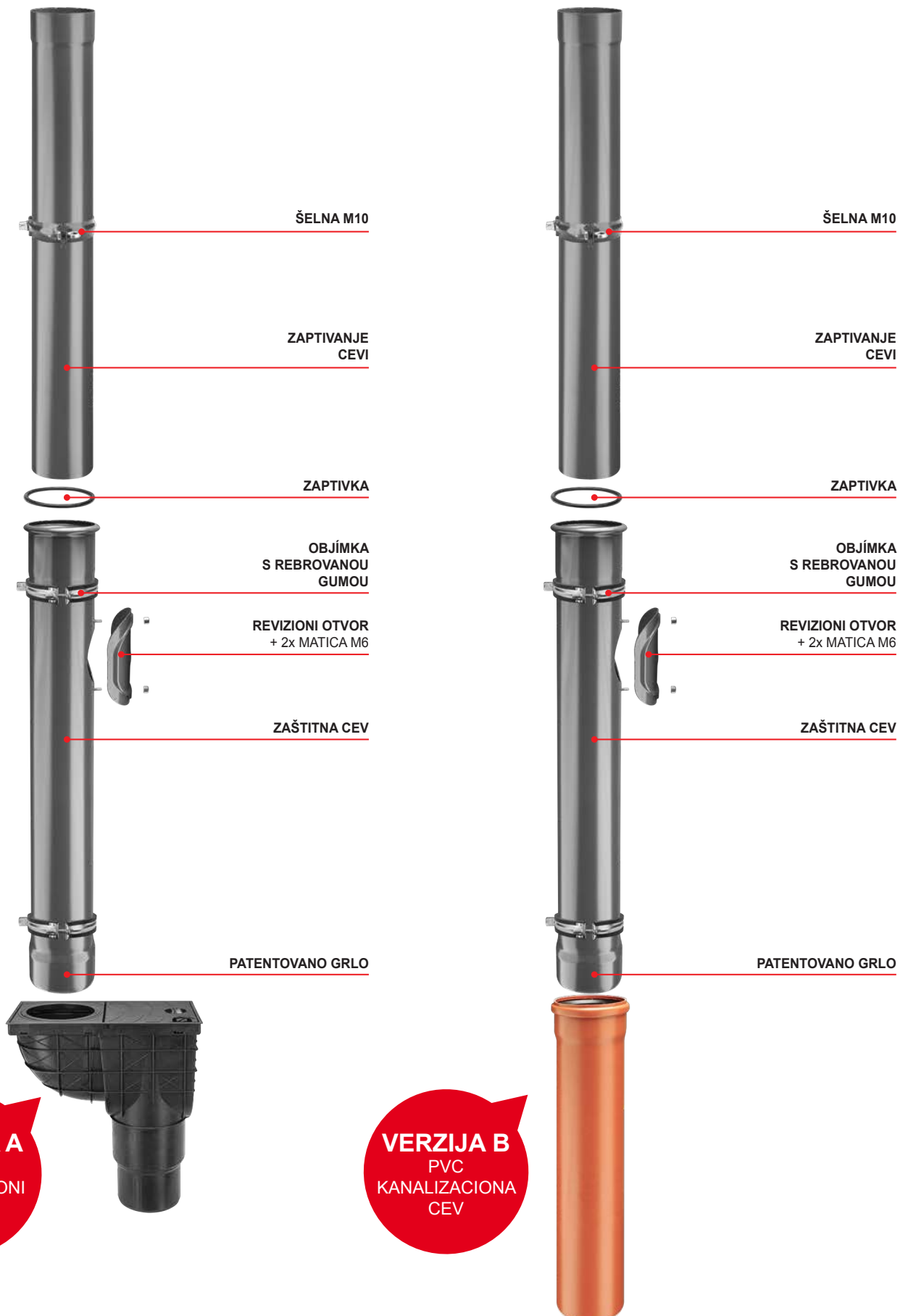

I. OSNOVNE ODREDBE

- Društvo KJG a.s. (d.d.) sa sedištem na Malinovského 800/131, 916 21 Čachtice, MB: 31 439 951 (u daljem tekstu „Prodavac“), izdaje sledeće opšte uslove poslovanja, koji važe za prodaju i nabavku sistema krovne odvodnje i opreme, lakog krovnog pokrivača, trapeznog lima, metalurškog materijala, krovne opreme, alata, mašina i trgovačke robe povezane sa krovnim sistemom (u daljem tekstu „roba“), a koje Prodavac isporučuje na osnovu okvirnog kupoprodajnog ugovora (u daljem tekstu „OKU“) u sklopu odnosa prema preduzetniku za vreme njegovog poslovanja, i državi, državnoj organizaciji, samoupravnoj regionalnoj jedinici ili pravnoj osobi uspostavljenoj zakonom kao javna institucija, za vreme nabavke javnih potreba ili za svoje lično poslovanje (u daljem tekstu „Kupac“).
- Ovi opšti uslovi poslovanja su neodvojivi deo OKU-a, i sastavni su deo svakog pojedjnog kupoprodajnog ugovora (u daljem tekstu „JKU“ ili „ugovor“) sklopljenog između Prodavca i Kupca na osnovu OKU.

II. SKLAPANJE KUPOPRODAJNOG UGOVORA

- Pisana porudžbina Kupca smatra se za predlog za sklapanje JKU-a, a svaka porudžbina Kupca mora da sadrži:
 - identifikacione podatke kupca, neizbežne za izdavanje računa,
 - specifikaciju naručene robe (posebno tip, vrstu, količinu i dimenzije),
 - mesto isporuke, rok isporuke i način isporuke robe,
 - datum izdavanja porudžbine
 - ime, prezime, funkciju i potpis osobe koja je nadležna da postupa u ime Kupca.
- JKU se smatra za sklopljen kada Prodavac potvrdi porudžbinu Kupca i to u pisanom obliku.

III. KUPOVNA CENA I USLOVI PLAĆANJA

- Kupac se obavezuje da Prodavcu uredno i na vreme plati kupovnu cenu naručene robe. Kupovna cena je utvrđena u cenovniku Prodavca (pod cenama se podrazumevaju cene bez PDV-a) važećeg na dan slanja porudžbine od strane Kupca, a njen iznos će biti naveden Prodavcem u potvrdi porudžbine Kupca uključujući PDV (u slučaju isporuke robe u Slovačkoj Republici) u skladu sa važećim pravnim propisima. U neizbežnim slučajevima, ako je kupovna cena određena na osnovu individualne procene koja proizilazi iz važećeg cenovnika, Kupac je obavezan platiti kupovnu cenu do iznosa određenih u ponudi, s time da Prodavac određuje konačni iznos kupovne cene u zavisnosti od troškova, a ova cena ne sme da prekorači kupovnu cenu određenu u ponudi. Kupac ima pravo na popust u iznosu koji proizilazi iz OKU-a; ako Prodavac za vreme trajanja OKU-a promeni postotak popusta, mora o tome Kupca bez odlaganja obavestiti, i to u pisanom obliku. Ako se roba isporučuje u Slovačkoj Republici, Prodavac Kupcu računa uz cenu robe i PDV po važećim pravnim propisima.
- Kupac za kupovinu robu ima određeni finansijski kreditni limit i dospeće računa u smislu OKU-a, pri čemu Prodavac ima pravo da Kupcu naplati kupovnu cenu na dan isporuke, ili dan slanja robe Kupcu. Kada je kreditni limit naveden u OKU-u iscrpljen, ili u slučaju ako Kupac ne plati račun u roku dospeća, Prodavac ima pravo da prekine isporuke robe Kupcu na osnovu ugovora, kao i da ne potvrdi sledeće pisane porudžbine Kupca. Prodavac prekida isporuke robe:
 - ako je prekoračeni kreditni limit podmiren – od najstarijih računa do visine kreditnog limita, i ujedno su plaćeni iznosi novih porudžbina,
 - ako račun nisu plaćeni u roku dospeća – tek nakon isplate celog iznosa. Prodavac ima pravo da bilo kada za vreme trajanja OKU-a promeni kreditni limit Kupca.
- Račun se smatra za plaćen na vreme, ako je u roku dospeća iznos stigao na račun Prodavca, ili kada je iznos plaćen gotovinom na blagajni Prodavca.
- Ako Kupac ne plati račun u roku dospeća, Prodavac ima pravo da naplati zatezne kamate 0,05% neplaćenog iznosa za svaki dan kašnjenja.

IV. ISPORUKA ROBE I ISKLJUČIVOST PRAVA VLASNIŠTVA

- Prodavac je obavezan da isporuči Kupcu robu u količini dogovorenoj u ugovoru, i u kvalitetu i izradi namenjenoj za korišćenje cilj, Kupac je obavezan da preuzme robu isporučenu Prodavcem.
- Ako se ugovorne strane nisu drugačije dogovorile, Prodavac je obavezan da robu pakuje i pošalje na isporuku na način, koji je u trgovačkom obrtu uobičajen za ovakvu robu.
- Isporuka robe se vrši u roku i na način dogovoren ugovornim stranama u ugovoru.
- Za vreme isporuke robe Prodavcem, zaposleni Kupca je obavezan da legitimisše nadležnost za preuzimanje robe.
- Ako je robu potrebno dati na raspolaganje špediteru kog odredi Kupac, i to iz sedišta Prodavca (ili iz skladišta Prodavca, kom je Kupac poslao porudžbinu), ovaj špediter je obavezan da se legitimisše da je ovlašćen za preuzimanje robe.
- U slučaju ako roba treba da bude isporučena Kupcu na mesto navedeno u porudžbini vozilom Prodavca, Prodavac će računati Kupcu troškove za transport po ceni transporta važećem na dan kada Kupac pošalje porudžbinu. Ujedno Prodavac zadržava pravo robu istovarni samo na pristupačnom terenu, po svojoj proceni.
- U slučaju robe, koja treba Kupcu da se pošalje, Prodavac računa Kupcu troškove za poštarinu, ako nije dogovoreno drugačije.
- Kupac se obavezuje da će robu preuzeti u roku dostave. U slučaju ako Kupac ne ispuni svoju obavezu da preuzme robu u roku dostave, Prodavac će ga pozvati da svoju obavezu ispuni u dodatnom razumnom roku. Ako Kupac ni u dodatnom roku ne preuzme robu, Prodavac ima pravo da odustane od ugovora.
- Kupac, koji do isporuke robe ne plati celi iznos kupovne cene, stiče vlasničko pravo na isporučenu robu tek plaćanjem potpune kupovne cene.

V. PRENOS RIZIKA OŠTEĆENJA ROBE

- Rizik oštećenja robe prelazi na Kupca u trenutku, kada preuzme robu od Prodavca ili njegovog špeditera, ili ako robu ne preuzme na vreme, ili periodu kada mu Prodavac ili njime zaduženi špediter omogući da preuzme tu robu, a Kupac je o tome bio obavešten, ili Kupac povredi ugovor time, što robu ne preuzme.
- Ako Prodavac treba robu da preda na isporuku špediteru Kupca, i to u svom sedištu u Čachticama (ili nadležnom magacinu Prodavca), prelazi na Kupca rizik oštećenja robe u trenutku kada je roba predana ovom špediteru.
- U slučaju kada Prodavac robu treba da pošalje Kupcu, rizik oštećenja robe prelazi na Kupca u trenutku predaje robe prvom špediteru, koji će odneti robu na određeno mesto.
- Kupac je obavezan da nakon prenosa rizika oštećenja robe pregleda robu bez suvišnog odlaganja. Ako se roba Kupcu šalje, Kupac je obavezan da pregleda robu bez suvišnog odlaganja posle njegove isporuke na određeno mesto.

VI. ODGOVORNOST ZA GREŠKE I GARANCIJA

- Prodavac odgovara za grešku, koja na robu postoji u trenutku kada prelazi rizik oštećenja robe sa Prodavca na Kupca, čak ako se greška pokaže tek posle ovog prelaza rizika. Prodavac takođe odgovara za sve greške, koje nastanu posle prelaska rizika oštećenja robe na Kupca, ako ova nastane kršenjem obaveza Prodavca.
- Ako Kupac robu ne pregleda ili ne pripremi njen pregled u vreme prelaska rizika oštećenja robe, ima pravo na odštetu zbog grešaka koje se ustanove za vreme ovog pregleda samo u slučaju ako dokaže, da je roba ovu grešku imala već u vreme prelaska rizika oštećenja robe.
- Kupac je obavezan da bez suvišnog odlaganja obavesti Prodavca o greškama robe, i to kada:
 - Kupac grešku otkrije,
 - Kupac je greške otkrio za vreme pregleda, koji je obavezan da obavi kod prelaska rizika oštećenja robe, profesionalno i pažljivo, ili
 - greške su se mogle naći kasnije, profesionalnim i pažljivim pregledom, najkasnije do dve godine od isporuke robe, ili od preuzimanja robe na mesto određenom u ugovoru. U slučaju grešaka na koje se odnosi garancija kvaliteta, važi umesto ovog roka garantni rok.
- Ako Prodavac pruži Kupcu garanciju na kvalitet robe, mora da tako uradi izjavom u samostalnom garantnom listu, u kome će navesti i postupak reklamacije.
- Garantni rok počinje danom preuzimanja robe. Ako je Prodavac obavezan da robu pošalje, garantni rok počinje danom preuzimanja robe na određeno mesto. Garantni rok se ne odnosi i ne traje u vreme, kada Kupac ne može da koristi robu zbog grešaka, za koje odgovara Prodavac.
- U slučaju isporuke robe Kupcu s greškama, izrazito se isključuju odredbe § 436, § 437, § 439 st. 2, 3, 4 i § 441 Trgovačkog zakona, a Prodavac u ovakvom slučaju pruža Kupcu popust od kupovne cene, ili uklanja greške na robu koje Kupac osporava:
 - isporukom nedostajuće robe,
 - popravkom robe ili u slučaju grešaka koje je moguće ukloniti, isporukom naknadne robe, ili
 - isporukom naknadne robe, u slučaju grešaka koje nije moguće ukloniti.
- Prodavcem pruženi popust mora da odgovarati razlici između vrednosti robe bez greške i vrednosti isporučene robe s greškom, dok je za računanje vrednosti odlučujuće vreme, u koje je trebalo uraditi isporučiti robu. Kupac, kome je Prodavac pružio popust, ne može da zahteva kompenzaciju za izgubljenu dobit zbog nedostataka u osobinama robe, na koju se popust odnosi.
- Kada je isporučena rezervna roba, Prodavac ima pravo da zahteva da mu Kupac na svoj trošak vrati zamenjenu robu u stanju, u kakvom je robu dobio. To ne važi, ako povrat robe u stanju navedenom u prethodnoj tački nije prouzrokovano postupanjem ili propustom Kupca, ili ako je do promene stanja robe došlo za vreme uredno izvršenog pregleda s ciljem da se nađu greške na robu. U slučaju, ako je pre pronalaska grešaka Kupac robu ili deo robe prodao, ili je robu potpuno ili delimično potrošio, ili ju je zamenio za vreme uobičajenog korišćenja robe, Kupac je obavezan da vrati neprodatu ili nepotrošenu ili zamenjenu robu i da pruži Prodavcu naknadu do iznosa, u kom je imao dobit zahvaljujući gore navedenom korišćenju robe.
- Prodavac ne odgovara za greške, na koje se ne odnosi garancija kvaliteta, ako su ove greške prouzrokovane spoljašnjim događajima i to posle prelaska rizika za oštećenje robe, i nije ih prouzrokovao Prodavac niti osobe, uz čiju pomoć je punio svoje obveze.

VII. VIŠA SILA

- Ako nakon sklapanja ugovora nastanu nepredvidive okolnosti na koje nije moguće uticati, a koje stvore trajne ili privremene prepreke u punjenju obaveza ugovornih strana iz ovog ugovora (vis maior), punjenje obaveza (u slučaju trajne prepreke) ili kašnjenje punjenja obaveza (u slučaju privremene prepreke) ugovorne strane se neće smatrati kršenjem ovog ugovora, a ugovorna strana time ne odgovara za eventualne štete, koje nastanu u vezi sa neispunjenjem ugovornih obaveza. Ako nastala prepreka u punjenju obaveza iz ugovora ima samo privremeni karakter, ugovorne strane su obavezne da pristupe punjenju obaveza bez odlaganja, i to čim prepreka prestane. Svaka ugovorna strana je obavezna da bez odlaganja informiše drugu ugovornu stranu o nastanku gore navedenih prepreka.
- Za vis maior se smatraju posebno prirodne katastrofe, proizvoljni postupci trećih osoba, štrajkovi, obustave od rada, blokade, ratovi (objavljeni i neobjavljeni), promena političke situacije koja isključuje ili neprimereno pogoršava vršenje prava i obaveza iz ugovora, ili bilo koji drugi slični događaji.

VIII. ZAŠTITA PRIVATNOSTI

- Kupac (u svrhe ovog članka i druga osoba koja potpiše OKU i porudžbinu u ime Kupca) daje Prodavcu po zakonu br. 428/2002 o zaštiti ličnih podataka u punom tekstu (u daljem tekstu „zakon“) izričitu saglasnost da obradi njegove lične podatke navedene u OKU i porudžbenici Kupca.
- Kupac daje Prodavcu izričitu saglasnost da obradi lične podatke s ciljem:
 - vršenja prava i obaveza iz OKU i JKZ,
 - vođenje evidencije koja je za Prodavca obavezujuća zakonom ili na osnovu zakona,
 - vršenje marketinške delatnosti.
- Kupac Prodavcu daje izričitu saglasnost, da u svrhe navedene u tački 8.2 pruži svoje lične podatke trećoj osobi, koju je zadužio ovom delatnosti.
- Kupac daje Prodavcu izričitu saglasnost da obradi lične podatke:
 - na period, kada je Prodavac obavezan da vodi evidenciju navedenu u tački 8.2 slovo b/,
 - na period, kada je to neizbežno radi zaštite zakonskih prava i prava zaštićenih interesa Prodavca.
- Kupac prima na znanje, da ima pravo da povuče svoju saglasnost sa obradom ličnih podataka i traži likvidaciju svojih ličnih podataka u slučaju, ako od strane Prodavca ili treće osobe, kojoj je Prodavac lične podatke pružio, dođe do kršenja obaveza iz zakona.

IX. ZAVRŠNE ODREDBE

- Kupac nema pravo da bez izričite saglasnosti Prodavca prenese ili ustupi prava iz OKU ili JKZ na treću osobu.
- OKU je moguće menjati, ako iz ovih opštih uslova ne proizilazi drugačije, jedino formom pisanih dodataka koje potpišu predstavnici obe ugovorne strane.
- U slučaju kada se Prodavac i Kupac u JKZ drugačije dogovore, takav dogovor ima prednost pred odredbama OKU i ovim opštim uslovima poslovanja. Pravni odnosi, koji nisu obuhvaćeni u RZK, JKZ niti ovim opštim uslovima podređeni su Trgovačkom zakonu i drugim opšte obavezujućim pravnim propisima važećim u Slovačkoj Republici, ali ne obuhvata korišćenje kolizionih pravila niti primenu Konvencije UN-a o međunarodnoj prodaji robe /CISG/ sklopljene 11.04.1980. i njihove eventualne dodatke, u slučaju da kupac ima sedište (mesto poslovanja) u drugoj državi, ili se roba isporučuje u drugu zemlju.
- Svi sporovi, koji nastanu u vezi sa punjenjem OKU, ugovorne strane će rešavati na prijateljski način, sporazumno. Sporovi, koje ne uspeju da reše uzajamnim dogovorom, rešava isključivo nadležni sud u Slovačkoj Republici.
- Ove opšte uslove izdaje Prodavac po § 273 Trgovačkog zakona, a stupaju na snagu 01.01.2017