



# ODKVAPOVÝ SYSTÉM POLKRUHOVÝ



**CENNÍK**  
2024



POWERFUL PARTNER FOR YOUR ROOF





Hliníkový  
materiál | 5



Žraby | 7

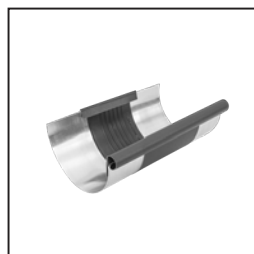

Dilatácie | 9



Žraby  
príslušenstvo | 12



Háky | 14



Rohy | 17



Čelá | 19



Kotlíky | 20



Kolená | 30

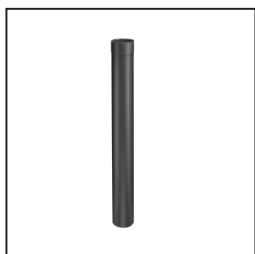

Zvodové  
rúry | 33



Zvodové rúry  
príslušenstvo | 35



Objímky | 37

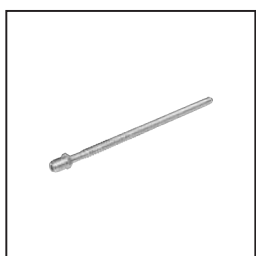

Objímky  
príslušenstvo | 38



Zachytávače  
vody | 41



Ochranné  
zvodové rúry | 43

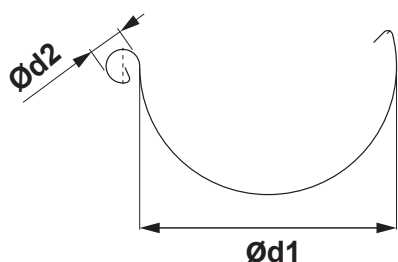

### ROZMERY STREŠNÝCH ŽLABOV

(rozmery a rozmerové tolerancie podľa EN 612)

Rozvinutá šírka (mm)	250	280	333
Ød1	105	127	153
Ød2	18	18	20

### VNÚTORNÝ FALZ

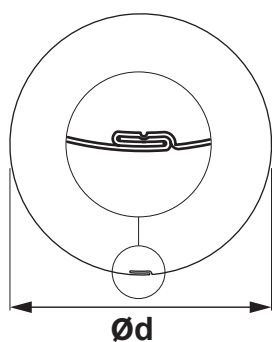

### ROZMERY STREŠNÝCH ZVODOV

(rozmery a rozmerové tolerancie podľa EN 612)

Rozmery	80	100	120
Menovitá veľkosť Ød (mm)	80	100	120

### ROZMERY STREŠNÝCH HÁKOV

(rozmery a rozmerové tolerancie podľa EN 612)

Rozmery (mm)	L1	Ød
250	310	105
280	337	127
333 – 550	385	153

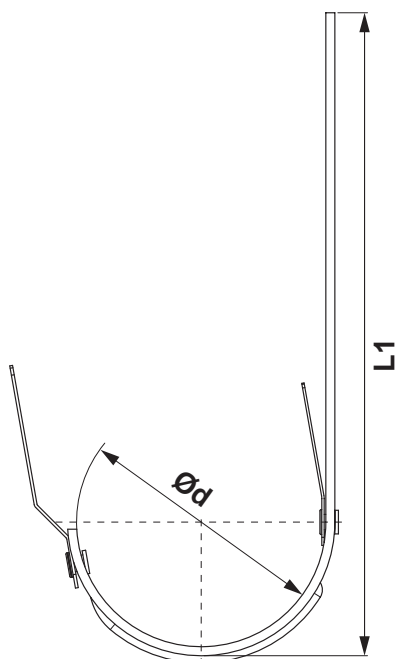

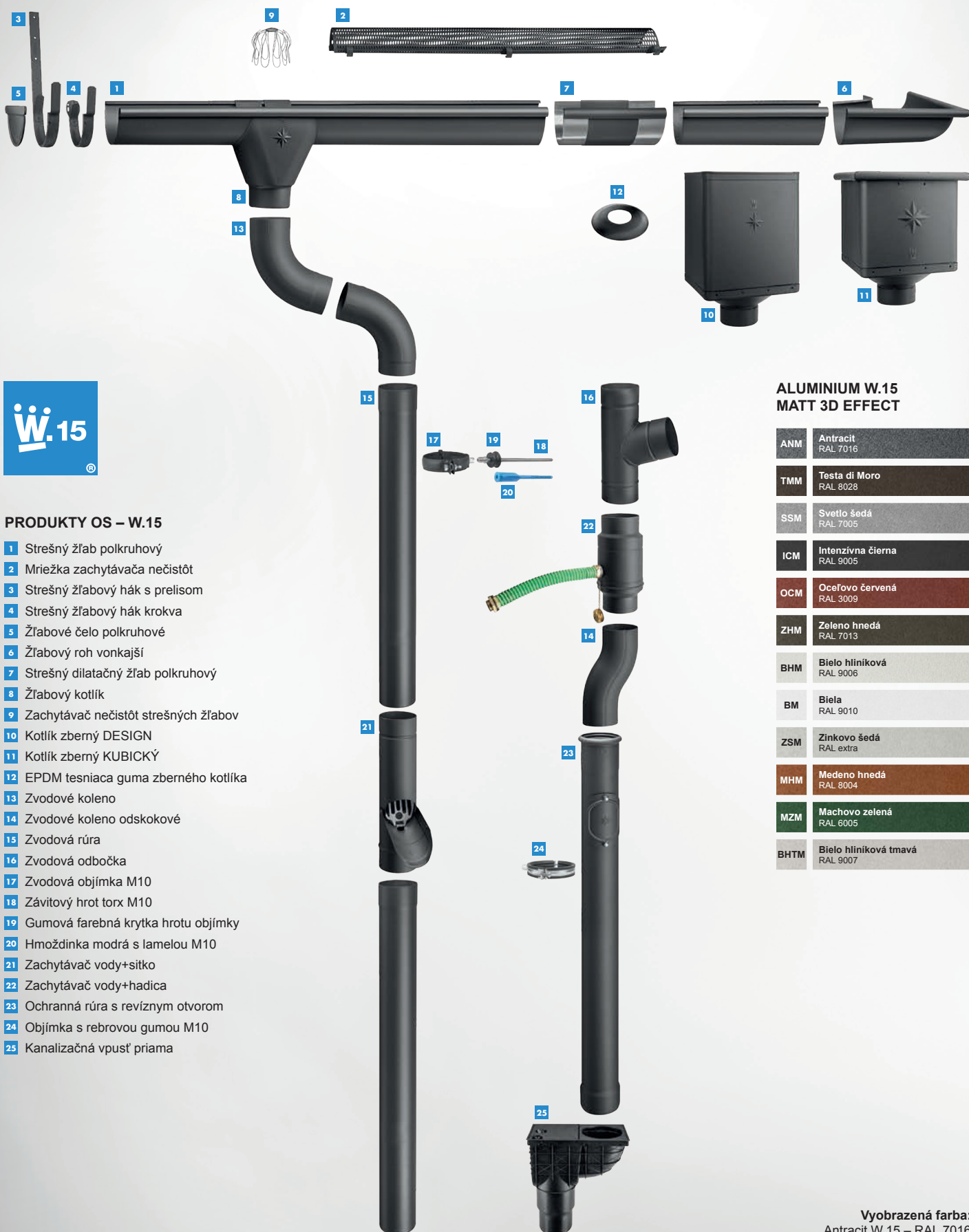

## PRODUKTY OS – W.15

- 1 Strešný žlab polkruhový
- 2 Mriežka zachytávača nečistôt
- 3 Strešný žlabový hák s prelisom
- 4 Strešný žlabový hák krokva
- 5 Žlabové čelo polkruhové
- 6 Žlabový roh vonkajší
- 7 Strešný dilatčný žlab polkruhový
- 8 Žlabový kotlík
- 9 Zachytávač nečistôt strešných žlabov
- 10 Kotlík zberný DESIGN
- 11 Kotlík zberný KUBICKÝ
- 12 EPDM tesniaca guma zberného kotlíka
- 13 Zvodové koleno
- 14 Zvodové koleno odsokové
- 15 Zvodová rúra
- 16 Zvodová odbočka
- 17 Zvodová objímka M10
- 18 Závitový hrot torx M10
- 19 Gumová farebná krytka hrotu objímky
- 20 Hmoždinka modrá s lamelou M10
- 21 Zachytávač vody+sitko
- 22 Zachytávač vody+hadica
- 23 Ochranná rúra s revíznym otvorom
- 24 Objímka s rebrovou gumou M10
- 25 Kanalizačná vpusť priama

## ALUMINIUM W.15 MATT 3D EFFECT

ANM	Antracit RAL 7016
TMM	Testa di Moro RAL 8028
SSM	Svetlo šedá RAL 7005
ICM	Intenzívna čierna RAL 9005
OCM	Oceľovo červená RAL 3009
ZHM	Zeleno hnedá RAL 7013
BHM	Bielo hliniková RAL 9006
BM	Biela RAL 9010
ZSM	Zinkovo šedá RAL extra
MHM	Medeno hnedá RAL 8004
MZM	Machovo zelená RAL 6005
BHTM	Bielo hliniková tmavá RAL 9007







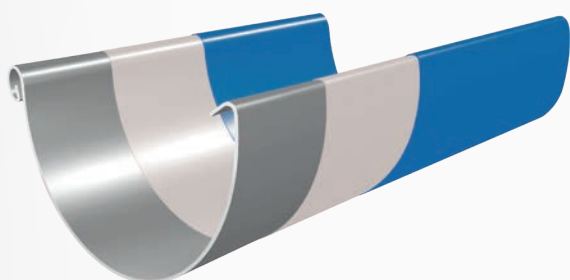

# ALUMINIUM W.15 MATT 3D EFFECT

## SPEIRA

Speira je globálna spoločnosť na valcovanie a recykláciu hliníka. Skladá sa zo siedmich výrobných závodov a jedného výskumného a vývojového centra. Nachádzajúce sa v Nemecku a Nórsku vrátane nášho spoločného podniku Alunorf, najväčšej valcovne hliníka na svete, Grevenbroich, najväčšej dokončovacej valcovne hliníka na svete, ako aj niekoľkých medzinárodných predajných kancelárií. Speira zamestnáva okolo 5 000 ľudí hlavne v Nemecku a Nórsku



-  Vrchná lakovaná vrstva (cca 20  $\mu\text{m}$ ) na polyuretánovej báze pre výbornú optiku a najvyššiu odolnosť voči poškodeniu, MATT 3D effect
-  Primer (cca 5  $\mu\text{m}$ ) pre perfektnú príľnavosť a pevnú antikoroziu ochranu
-  Optimalizovaný oceľový pás pre odkvapový systém OSH – KJG



**KJG**

SPACE



# HLINÍKOVÝ MATERIÁL S ELEGANTNÝM MATNÝM POVRCHOM



**W.15**

Kvalitná farba  
s lotosovým efektom

Vysoká odolnosť  
proti poškrabaniu

Vysoká farebná  
konzistencia

W.15 – dvanásť  
farebných prevedení



40 rokov záruka  
na materiál a farbu





### STREŠNÝ ŽLAB POLKRUHOVÝ [s=0,70]

W.15-WZ

Menovitá veľkosť	250		280		333		333	
	4,0		4,0		4,0		6,0	
Dĺžka v m	4,0		4,0		4,0		6,0	
Cena v €/m	Bez DPH	S DPH	Bez DPH	S DPH	Bez DPH	S DPH	Bez DPH	S DPH
	<b>ANM</b> Antracit RAL 7016	6,15	<b>7,38</b>	7,75	<b>9,30</b>	7,80	<b>9,36</b>	7,80
094001		094018		094025		094032		
<b>TMM</b> Testa di Moro RAL 8028	6,15	<b>7,38</b>	7,75	<b>9,30</b>	7,80	<b>9,36</b>	7,80	<b>9,36</b>
	100030		100047 *		100054		100061	
<b>SSM</b> Svetlo šedá RAL 7005	6,15	<b>7,38</b>	7,75	<b>9,30</b>	7,80	<b>9,36</b>	7,80	<b>9,36</b>
	099990		100009		100016		100023	
<b>ICM</b> Intenzívna čierna RAL 9005	6,15	<b>7,38</b>	7,75	<b>9,30</b>	7,80	<b>9,36</b>	7,80	<b>9,36</b>
	114662		114679		114686		114693	
<b>OCM</b> Oceľovo červená RAL 3009	6,15	<b>7,38</b>	7,75	<b>9,30</b>	7,80	<b>9,36</b>	7,80	<b>9,36</b>
	114709		114716 *		114723 *		114730	
<b>ZHM</b> Zeleno hnedá RAL 7013	6,15	<b>7,38</b>	7,75	<b>9,30</b>	7,80	<b>9,36</b>	7,80	<b>9,36</b>
	111982		111999		112002		112019	
<b>BHM</b> Bielo hliníková RAL 9006	6,15	<b>7,38</b>	7,75	<b>9,30</b>	7,80	<b>9,36</b>	7,80	<b>9,36</b>
	114624		114631 *		114648		114655	
<b>BM</b> Biela RAL 9010	6,15	<b>7,38</b>	7,75	<b>9,30</b>	7,80	<b>9,36</b>	7,80	<b>9,36</b>
	132833 *		132888 *		132932		132949	
<b>ZSM</b> Zinkovo šedá RAL extra	6,15	<b>7,38</b>	7,75	<b>9,30</b>	7,80	<b>9,36</b>	7,80	<b>9,36</b>
	132796 *		132840 *		132895 *		132987 *	
<b>MHM</b> Medeno hnedá RAL 8004	6,15	<b>7,38</b>	7,75	<b>9,30</b>	7,80	<b>9,36</b>	7,80	<b>9,36</b>
	132819 *		132864 *		132918 *		132963 *	
<b>MZM</b> Machovo zelená RAL 6005	6,15	<b>7,38</b>	7,75	<b>9,30</b>	7,80	<b>9,36</b>	7,80	<b>9,36</b>
	132802 *		132857 *		132901 *		132970 *	
<b>BHTM</b> Bielo hliníková tmavá RAL 9007	6,15	<b>7,38</b>	7,75	<b>9,30</b>	7,80	<b>9,36</b>	7,80	<b>9,36</b>
	132826 *		132871 *		132925 *		132956 *	
Balenie v m 	20		20		20		30	
Balenie v m 	960		840		660		990	

\* Výroba na objednávku





# ALUMINIUM W.15

## MATT 3D EFFECT

### NÁSTREŠNÝ ŽĽAB SAMRÍNOVÝ [s=0,70]

W.15-WZS

Menovitá veľkosť	650	
Dĺžka v m	6,0	
Cena v €/m	Bez DPH	S DPH
<b>ANM</b> 1 Antracit RAL 7016	20,10	24,12
	094179	
<b>TMM</b> 2 Testa di Moro RAL 8028	20,10	24,12
	100214 *	
<b>SSM</b> 3 Svetlo šedá RAL 7005	20,10	24,12
	100221 *	
<b>ICM</b> 4 Intenzívna čierna RAL 9005	20,10	24,12
	114471 *	
<b>OCM</b> 5 Oceľovo červená RAL 3009	20,10	24,12
	114488 *	
<b>ZHM</b> 6 Zeleno hnedá RAL 7013	20,10	24,12
	112125 *	
<b>BHM</b> 7 Bielo hliníková RAL 9006	20,10	24,12
	114495 *	
<b>BM</b> 8 Biela RAL 9010	20,10	24,12
	137500 *	
<b>ZSM</b> 9 Zinkovo šedá RAL extra	20,10	24,12
	137531 *	
<b>MHM</b> 10 Medeno hnedá RAL 8004	20,10	24,12
	137517 *	
<b>MZM</b> 11 Machovo zelená RAL 6005	20,10	24,12
	137524 *	
<b>BHTM</b> 12 Bielo hliníková tmavá RAL 9007	20,10	24,12
	137494 *	
<b>Balenie v m</b> 	6	
<b>Balenie v m</b> 	300	



\* Výroba na objednávku





### STREŠNÝ DILATAČNÝ ŽLAB POLKRUHOVÝ

W.15-WZDI

Menovitá veľkosť	250/260		285/260		333/260	
	Bez DPH	S DPH	Bez DPH	S DPH	Bez DPH	S DPH
<b>ANM</b> 1 Antracit RAL 7016	21,30	<b>25,56</b>	22,35	<b>26,82</b>	22,35	<b>26,82</b>
	093356 *		093363 *		093370	
<b>TMM</b> 2 Testa di Moro RAL 8028	21,30	<b>25,56</b>	22,35	<b>26,82</b>	22,35	<b>26,82</b>
	098702 *		098719 *		098726	
<b>SSM</b> 3 Svetlo šedá RAL 7005	21,30	<b>25,56</b>	22,35	<b>26,82</b>	22,35	<b>26,82</b>
	098818 *		098825 *		098832 *	
<b>ICM</b> 4 Intenzívna čierna RAL 9005	21,30	<b>25,56</b>	22,35	<b>26,82</b>	22,35	<b>26,82</b>
	118738 *		118745 *		118752	
<b>OCM</b> 5 Oceľovo červená RAL 3009	21,30	<b>25,56</b>	22,35	<b>26,82</b>	22,35	<b>26,82</b>
	118769 *		118776 *		118783 *	
<b>ZHM</b> 6 Zeleno hnedá RAL 7013	21,30	<b>25,56</b>	22,35	<b>26,82</b>	22,35	<b>26,82</b>
	111401 *		111418 *		111432	
<b>BHM</b> 7 Bielo hliníková RAL 9006	21,30	<b>25,56</b>	22,35	<b>26,82</b>	22,35	<b>26,82</b>
	118707 *		118714 *		118721 *	
<b>BM</b> 8 Biela RAL 9010	21,30	<b>25,56</b>	22,35	<b>26,82</b>	22,35	<b>26,82</b>
	137029 *		137036 *		137043 *	
<b>ZSM</b> 9 Zinkovo šedá RAL extra	21,30	<b>25,56</b>	22,35	<b>26,82</b>	22,35	<b>26,82</b>
	137111 *		137128 *		137135 *	
<b>MHM</b> 10 Medeno hnedá RAL 8004	21,30	<b>25,56</b>	22,35	<b>26,82</b>	22,35	<b>26,82</b>
	137050 *		137067 *		137074 *	
<b>MZM</b> 11 Machovo zelená RAL 6005	21,30	<b>25,56</b>	22,35	<b>26,82</b>	22,35	<b>26,82</b>
	137081 *		137098 *		137104 *	
<b>BHTM</b> 12 Bielo hliníková tmavá RAL 9007	21,30	<b>25,56</b>	22,35	<b>26,82</b>	22,35	<b>26,82</b>
	136992 *		137005 *		137012 *	
<b>Balenie v ks</b> 	<b>3</b>		<b>3</b>		<b>5</b>	
<b>Balenie v ks</b> 	<b>360</b>		<b>360</b>		<b>200</b>	

\* Výroba na objednávku

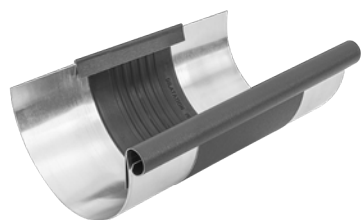



# ALUMINIUM W.15

## MATT 3D EFFECT

### DILATAČNÝ ŽLAB NÁSTREŠNÝ – SAMRÍNA

W.15-WZSDI

Menovitá veľkosť	670/260	
Cena v €/ks	Bez DPH	S DPH
<b>ANM</b> 1 Antracit RAL 7016	67,60	81,12
	093400 *	
<b>TMM</b> 2 Testa di Moro RAL 8028	67,60	81,12
	098757 *	
<b>SSM</b> 3 Svetlo šedá RAL 7005	67,60	81,12
	098863 *	
<b>ICM</b> 4 Intenzívna čierna RAL 9005	67,60	81,12
	118806 *	
<b>OCM</b> 5 Oceľovo červená RAL 3009	67,60	81,12
	118813 *	
<b>ZHM</b> 6 Zeleno hnedá RAL 7013	67,60	81,12
	111425 *	
<b>BHM</b> 7 Bielo hliníková RAL 9006	67,60	81,12
	118790 *	
<b>BM</b> 8 Biela RAL 9010	67,60	81,12
	137555 *	
<b>ZSM</b> 9 Zinkovo šedá RAL extra	67,60	81,12
	137586 *	
<b>MHM</b> 10 Medeno hnedá RAL 8004	67,60	81,12
	137562 *	
<b>MZM</b> 11 Machovo zelená RAL 6005	67,60	81,12
	137579 *	
<b>BHTM</b> 12 Bielo hliníková tmavá RAL 9007	67,60	81,12
	137548 *	
<b>Balenie v ks</b> 	1	
<b>Balenie v ks</b> 	40	

\* Výroba na objednávku



ALUMINIUM  
W.15



# POUŽITIE DILATAČNÉHO ŽĽABU A DILATAČNÉHO PÁSU

## DILATAČNÝ ŽĽAB

**Príklad montáže: Pododkvapový žľab o rozvinutej šírke do 500 mm.** Dilatačný žľab musí byť namontovaný v rozostupe 15 m. Pre vonkajší roh a začiatok žľabu platí polovica štandardnej hodnoty: maximálne 7,5 m. Pre vnútorný roh platí štvrtina štandardnej hodnoty: maximálne 3,75 m. Pre ostatné materiály a rozmery: pozri tabuľku nižšie. Rohy sa vždy počítajú ako pevné body.

## POLKRUHOVÉ DILATAČNÉ ŽĽABY

Rozvinutá šírka žľabu	Hliník	Pozink, Titán-zinok, Meď, Nerez
< 500	12	15
> 500	8	10

## DILATAČNÝ PÁS

**Vnútorňa inštalácia:** na žľaby uchytené bez lepenia na podklad, strechy s neštandardným profilom a oplechovania muriva

## DILATAČNÝ PÁS

Rozvinutá šírka žľabu	Hliník	Pozink, Titán-zinok, Meď, Nerez
< 500	8	10
> 500	6	8

Pre vonkajší roh alebo začiatok žľabu platí polovica štandardnej hodnoty. Pre vnútorný roh platí jedna štvrtina štandardnej hodnoty.

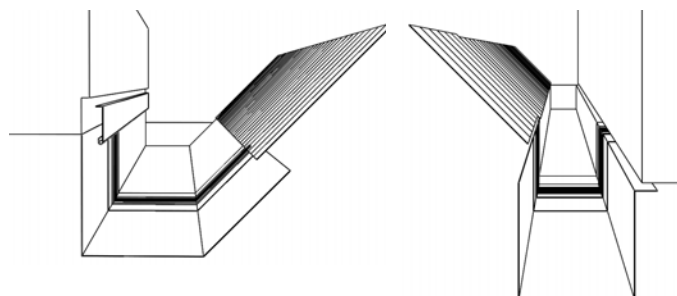
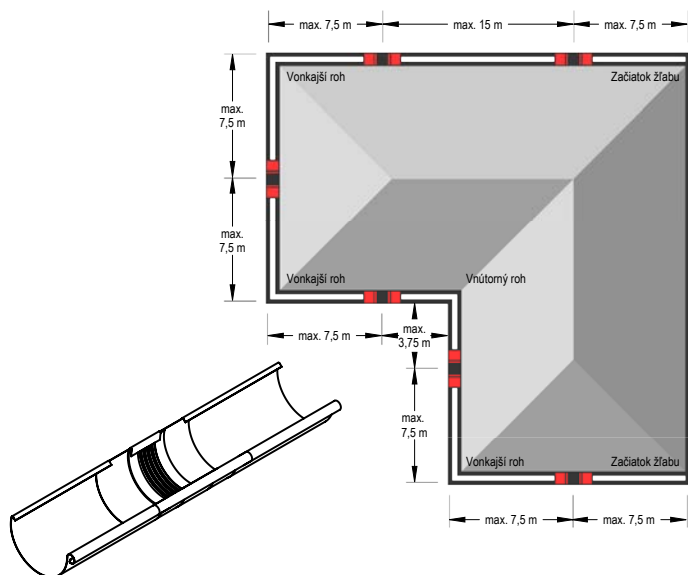

### Poznámka k montáži dilatačného pásu.

**Pri ohýbaní a montáži dilatačných prvkov sa uistite, že:**

- Ohýbacie čeluste majú rádius minimálne 2 mm.
- Pre hrúbku plechu od 1 mm musí byť dodržaný polomer ohybu minimálne 5 mm.
- Ohýbacie čeluste musia byť pri ohýbaní nastavené na hrúbku strednej gumovej časti 3 až 4 mm, aby sa zabránilo strihaciemu efektu – poškodeniu gumi.
- Gumová stredná časť nesmie byť počas ohýbania stlačená alebo poškodená. Preto by mal byť použitý hliníkový plechový pás 2 až 5 mm (hrubý) ohnutý tak, aby mohol byť pripevnený ako ochrana na ohýbacie čeluste. Tým sa dosiahne väčší polomer ohybu a zabráni sa porušeniu gumovej strednej časti.

### Poznámka k montáži dilatačného žľabu.



Pri montáži pomocou spájkovania najprv stredný gumový diel prekryte mokrou handričkou (aby nedošlo k prestupu tepla do stredného gumového dielu). Musí sa dodržať minimálna vzdialenosť 6 cm od strednej gumovej časti. V každom prípade sa treba vyhýbať kontaktu gumi s otvoreným plameňom.

# ALUMINIUM W.15

## MATT 3D EFFECT

### MRIEŽKA ZACHYTÁVAČA NEČISTÔT

W.15-WZNLM

Menovitá veľkosť	333	
Dĺžka v m	2,0	
Cena v €/ks	Bez DPH	S DPH
<b>ANM</b> 1 Antracit RAL 7016	27,00	32,40
	097149 *	
<b>TMM</b> 2 Testa di Moro RAL 8028	27,00	32,40
	118035 *	
<b>SSM</b> 3 Svetlo šedá RAL 7005	27,00	32,40
	118028 *	
<b>ICM</b> 4 Intenzívna čierna RAL 9005	27,00	32,40
	118004 *	
<b>OCM</b> 5 Oceľovo červená RAL 3009	27,00	32,40
	118011 *	
<b>ZHM</b> 6 Zeleno hnedá RAL 7013	27,00	32,40
	118042 *	
<b>BHM</b> 7 Bielo hliníková RAL 9006	27,00	32,40
	117991 *	
<b>BM</b> 8 Biela RAL 9010	27,00	32,40
	137142 *	
<b>ZSM</b> 9 Zinkovo šedá RAL extra	27,00	32,40
	137173 *	
<b>MHM</b> 10 Medeno hnedá RAL 8004	27,00	32,40
	137159 *	
<b>MZM</b> 11 Machovo zelená RAL 6005	27,00	32,40
	137166 *	
<b>BHTM</b> 12 Bielo hliníková tmavá RAL 9007	27,00	32,40
	137180 *	
<b>Balenie v ks</b> 	15	
<b>Balenie v ks</b> 	120	

\* Výroba na objednávku

ALUMINIUM  
W.15

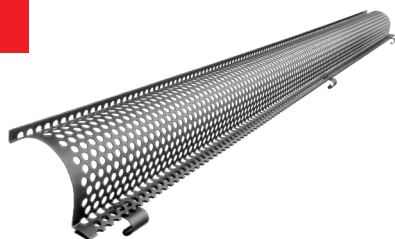



# ALUMINIUM W.15

## MATT 3D EFFECT

### PVC MŘEŽKA ZACHYTÁVAČA LÍSTIA

### SD-ZNL MŘEŽKA

Menovitá veľkosť	Dĺžka v m	EAN číslo výrobku	Balenie v ks		Cena [€/ks]	
					Bez DPH	S DPH
<b>PS 171</b>	1,0	008473	30	450	4,50	<b>5,40</b>
<b>TM 171</b>	1,0	008466	30	450	4,50	<b>5,40</b>

### PVC MŘEŽKA ZACHYTÁVAČA LÍSTIA

### SD-ZNL N

Menovitá veľkosť	Dĺžka v m	EAN číslo výrobku	Balenie v ks		Cena [€/ks]	
					Bez DPH	S DPH
<b>250</b>	3,0	008480	10	400	23,90	<b>28,68</b>
<b>280-333</b>	3,0	008497	10	400	24,00	<b>28,80</b>





# ALUMINIUM W.15

## MATT 3D EFFECT

### STREŠNÝ ŽLABOVÝ HÁK S PRELISOM

W.15-WHP

Menovitá veľkosť	250/430		280/480		333/550	
Materiál	23/7		28/7		28/7	
Cena v €/ks	Bez DPH	S DPH	Bez DPH	S DPH	Bez DPH	S DPH
<b>ANM</b> Antracit RAL 7016	3,55	<b>4,26</b>	4,05	<b>4,86</b>	4,45	<b>5,34</b>
	093455		093462		093479	
<b>TMM</b> Testa di Moro RAL 8028	3,55	<b>4,26</b>	4,05	<b>4,86</b>	4,45	<b>5,34</b>
	098986		098993		099006	
<b>SSM</b> Svetlo šedá RAL 7005	3,55	<b>4,26</b>	4,05	<b>4,86</b>	4,45	<b>5,34</b>
	098955		098962		098979	
<b>ICM</b> Intenzívna čierna RAL 9005	3,55	<b>4,26</b>	4,05	<b>4,86</b>	4,45	<b>5,34</b>
	116475		116482		116499	
<b>OCM</b> Oceľovo červená RAL 3009	3,55	<b>4,26</b>	4,05	<b>4,86</b>	4,45	<b>5,34</b>
	116505		116512 *		116529	
<b>ZHM</b> Zeleno hnedá RAL 7013	3,55	<b>4,26</b>	4,05	<b>4,86</b>	4,45	<b>5,34</b>
	111449		111456		111463	
<b>BHM</b> Bielo hliníková RAL 9006	3,55	<b>4,26</b>	4,05	<b>4,86</b>	4,45	<b>5,34</b>
	116444 *		116451 *		116468	
<b>BM</b> Biela RAL 9010	3,55	<b>4,26</b>	4,05	<b>4,86</b>	4,45	<b>5,34</b>
	133083 *		133090 *		133106	
<b>ZSM</b> Zinkovo šedá RAL extra	3,55	<b>4,26</b>	4,05	<b>4,86</b>	4,45	<b>5,34</b>
	133175 *		133182 *		133199 *	
<b>MHM</b> Medeno hnedá RAL 8004	3,55	<b>4,26</b>	4,05	<b>4,86</b>	4,45	<b>5,34</b>
	133113		133120 *		133137	
<b>MZM</b> Machovo zelená RAL 6005	3,55	<b>4,26</b>	4,05	<b>4,86</b>	4,45	<b>5,34</b>
	133144 *		133151 *		133168 *	
<b>BHTM</b> Bielo hliníková tmavá RAL 9007	3,55	<b>4,26</b>	4,05	<b>4,86</b>	4,45	<b>5,34</b>
	133052 *		133069 *		133076 *	
<b>Balenie v ks</b> 	<b>15</b>		<b>15</b>		<b>15</b>	
<b>Balenie v ks</b> 	<b>600</b>		<b>600</b>		<b>600</b>	



\* Výroba na objednávku



### STREŠNÝ ŽLABOVÝ HÁK KROKVA

W.15-WHPK



Menovitá veľkosť	250		280		333	
	Bez DPH	S DPH	Bez DPH	S DPH	Bez DPH	S DPH
<b>Materiál</b>	28/7		28/7		28/7	
<b>Cena v €/ks</b>	Bez DPH	S DPH	Bez DPH	S DPH	Bez DPH	S DPH
<b>ANM</b> 1 Antracit RAL 7016	4,00	<b>4,80</b>	4,05	<b>4,86</b>	4,10	<b>4,92</b>
	093486		093493		093509	
<b>TMM</b> 2 Testa di Moro RAL 8028	4,00	<b>4,80</b>	4,05	<b>4,86</b>	4,10	<b>4,92</b>
	099020 *		099044 *		099068	
<b>SSM</b> 3 Svetlo šedá RAL 7005	4,00	<b>4,80</b>	4,05	<b>4,86</b>	4,10	<b>4,92</b>
	099013 *		099037 *		099051	
<b>ICM</b> 4 Intenzívna čierna RAL 9005	4,00	<b>4,80</b>	4,05	<b>4,86</b>	4,10	<b>4,92</b>
	118448 *		118455 *		118462 *	
<b>OCM</b> 5 Oceľovo červená RAL 3009	4,00	<b>4,80</b>	4,05	<b>4,86</b>	4,10	<b>4,92</b>
	118479 *		118486 *		118493 *	
<b>ZHM</b> 6 Zeleno hnedá RAL 7013	4,00	<b>4,80</b>	4,05	<b>4,86</b>	4,10	<b>4,92</b>
	111470 *		111487 *		111494	
<b>BHM</b> 7 Bielo hliníková RAL 9006	4,00	<b>4,80</b>	4,05	<b>4,86</b>	4,10	<b>4,92</b>
	118417 *		118424 *		118431 *	
<b>BM</b> 8 Biela RAL 9010	4,00	<b>4,80</b>	4,05	<b>4,86</b>	4,10	<b>4,92</b>
	133250 *		133267 *		133274 *	
<b>ZSM</b> 9 Zinkovo šedá RAL extra	4,00	<b>4,80</b>	4,05	<b>4,86</b>	4,10	<b>4,92</b>
	133342 *		133359 *		133366 *	
<b>MHM</b> 10 Medeno hnedá RAL 8004	4,00	<b>4,80</b>	4,05	<b>4,86</b>	4,10	<b>4,92</b>
	133281 *		133298 *		133304 *	
<b>MZM</b> 11 Machovo zelená RAL 6005	4,00	<b>4,80</b>	4,05	<b>4,86</b>	4,10	<b>4,92</b>
	133311 *		133328 *		133335 *	
<b>BHTM</b> 12 Bielo hliníková tmavá RAL 9007	4,00	<b>4,80</b>	4,05	<b>4,86</b>	4,10	<b>4,92</b>
	133229 *		133236 *		133243 *	
<b>Balenie v ks</b> 	<b>15</b>		<b>15</b>		<b>15</b>	
<b>Balenie v ks</b> 	<b>600</b>		<b>600</b>		<b>600</b>	

\* Výroba na objednávku





# ALUMINIUM W.15

## MATT 3D EFFECT

### NÁSTREŠNÝ HÁK SAMRÍNOVÝ SPEVNENÝ

W.15-WHSG

Menovitá veľkosť	4	
Materiál	28/7	
Cena v €/ks	Bez DPH	S DPH
<b>ANM</b> 1 Antracit RAL 7016	9,30	11,16
		093516
<b>TMM</b> 2 Testa di Moro RAL 8028	9,30	11,16
		099082 *
<b>SSM</b> 3 Svetlo šedá RAL 7005	9,30	11,16
		099075 *
<b>ICM</b> 4 Intenzívna čierna RAL 9005	9,30	11,16
		114600 *
<b>OCM</b> 5 Oceľovo červená RAL 3009	9,30	11,16
		114617 *
<b>ZHM</b> 6 Zeleno hnedá RAL 7013	9,30	11,16
		111500 *
<b>BHM</b> 7 Bielo hliníková RAL 9006	9,30	11,16
		114594 *
<b>BM</b> 8 Biela RAL 9010	9,30	11,16
		135605 *
<b>ZSM</b> 9 Zinkovo šedá RAL extra	9,30	11,16
		135636 *
<b>MHM</b> 10 Medeno hnedá RAL 8004	9,30	11,16
		135612 *
<b>MZM</b> 11 Machovo zelená RAL 6005	9,30	11,16
		135629 *
<b>BHTM</b> 12 Bielo hliníková tmavá RAL 9007	9,30	11,16
		135599 *
<b>Balenie v ks</b> 	10	
<b>Balenie v ks</b> 	400	

\* Výroba na objednávku

ALUMINIUM  
W.15



### ŽLABOVÝ ROH VONKAJŠÍ

W.15-WRA

Menovitá veľkosť	250		280		333	
	Bez DPH	S DPH	Bez DPH	S DPH	Bez DPH	S DPH
<b>ANM</b> 1 Antracit RAL 7016	15,40	<b>18,48</b>	16,10	<b>19,32</b>	16,85	<b>20,22</b>
	093905		093912		093929	
<b>TMM</b> 2 Testa di Moro RAL 8028	15,40	<b>18,48</b>	16,10	<b>19,32</b>	16,85	<b>20,22</b>
	099822		099839 *		099846	
<b>SSM</b> 3 Svetlo šedá RAL 7005	15,40	<b>18,48</b>	16,10	<b>19,32</b>	16,85	<b>20,22</b>
	099792		099808		099815	
<b>ICM</b> 4 Intenzívna čierna RAL 9005	15,40	<b>18,48</b>	16,10	<b>19,32</b>	16,85	<b>20,22</b>
	118868		118875		118882	
<b>OCM</b> 5 Oceľovo červená RAL 3009	15,40	<b>18,48</b>	16,10	<b>19,32</b>	16,85	<b>20,22</b>
	118899 *		118905 *		118912 *	
<b>ZHM</b> 6 Zeleno hnedá RAL 7013	15,40	<b>18,48</b>	16,10	<b>19,32</b>	16,85	<b>20,22</b>
	111876		111883 *		111890	
<b>BHM</b> 7 Bielo hliníková RAL 9006	15,40	<b>18,48</b>	16,10	<b>19,32</b>	16,85	<b>20,22</b>
	118837 *		118844 *		118851 *	
<b>BM</b> 8 Biela RAL 9010	15,40	<b>18,48</b>	16,10	<b>19,32</b>	16,85	<b>20,22</b>
	136725 *		136732 *		136749	
<b>ZSM</b> 9 Zinkovo šedá RAL extra	15,40	<b>18,48</b>	16,10	<b>19,32</b>	16,85	<b>20,22</b>
	136817 *		136824 *		136831 *	
<b>MHM</b> 10 Medeno hnedá RAL 8004	15,40	<b>18,48</b>	16,10	<b>19,32</b>	16,85	<b>20,22</b>
	136756		136763 *		136770	
<b>MZM</b> 11 Machovo zelená RAL 6005	15,40	<b>18,48</b>	16,10	<b>19,32</b>	16,85	<b>20,22</b>
	136787 *		136794 *		136800 *	
<b>BHTM</b> 12 Bielo hliníková tmavá RAL 9007	15,40	<b>18,48</b>	16,10	<b>19,32</b>	16,85	<b>20,22</b>
	136695 *		136701 *		136718 *	
<b>Balenie v ks</b> 	<b>5</b>		<b>5</b>		<b>5</b>	
<b>Balenie v ks</b> 	<b>150</b>		<b>150</b>		<b>150</b>	

\* Výroba na objednávku

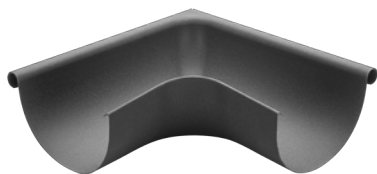

### ŽLABOVÝ ROH VNÚTORNÝ

W.15-WRI

Menovitá veľkosť	250		280		333	
	Bez DPH	S DPH	Bez DPH	S DPH	Bez DPH	S DPH
<b>ANM</b> 1 Antracit RAL 7016	15,40	<b>18,48</b>	16,10	<b>19,32</b>	16,85	<b>20,22</b>
	093950		093967		093974	
<b>TMM</b> 2 Testa di Moro RAL 8028	15,40	<b>18,48</b>	16,10	<b>19,32</b>	16,85	<b>20,22</b>
	099884 *		099891 *		099907	
<b>SSM</b> 3 Svetlo šedá RAL 7005	15,40	<b>18,48</b>	16,10	<b>19,32</b>	16,85	<b>20,22</b>
	099853		099860		099877	
<b>ICM</b> 4 Intenzívna čierna RAL 9005	15,40	<b>18,48</b>	16,10	<b>19,32</b>	16,85	<b>20,22</b>
	118950 *		118967 *		118974	
<b>OCM</b> 5 Oceľovo červená RAL 3009	15,40	<b>18,48</b>	16,10	<b>19,32</b>	16,85	<b>20,22</b>
	118981 *		118998 *		119001 *	
<b>ZHM</b> 6 Zeleno hnedá RAL 7013	15,40	<b>18,48</b>	16,10	<b>19,32</b>	16,85	<b>20,22</b>
	111906 *		111913 *		111920	
<b>BHM</b> 7 Bielo hliníková RAL 9006	15,40	<b>18,48</b>	16,10	<b>19,32</b>	16,85	<b>20,22</b>
	118929 *		118936 *		118943 *	
<b>BM</b> 8 Biela RAL 9010	15,40	<b>18,48</b>	16,10	<b>19,32</b>	16,85	<b>20,22</b>
	136879 *		136886 *		136893	
<b>ZSM</b> 9 Zinkovo šedá RAL extra	15,40	<b>18,48</b>	16,10	<b>19,32</b>	16,85	<b>20,22</b>
	136961 *		136978 *		136985 *	
<b>MHM</b> 10 Medeno hnedá RAL 8004	15,40	<b>18,48</b>	16,10	<b>19,32</b>	16,85	<b>20,22</b>
	136909 *		136916 *		136923	
<b>MZM</b> 11 Machovo zelená RAL 6005	15,40	<b>18,48</b>	16,10	<b>19,32</b>	16,85	<b>20,22</b>
	136930 *		136947 *		136954 *	
<b>BHTM</b> 12 Bielo hliníková tmavá RAL 9007	15,40	<b>18,48</b>	16,10	<b>19,32</b>	16,85	<b>20,22</b>
	136848 *		136855 *		136862 *	
<b>Balenie v ks</b> 	<b>5</b>		<b>5</b>		<b>5</b>	
<b>Balenie v ks</b> 	<b>150</b>		<b>150</b>		<b>150</b>	



\* Výroba na objednávku





### ŽLABOVÉ ČELO POLKRUHOVÉ

W.15-WCL

Menovitá veľkosť	250		280		333	
	Bez DPH	S DPH	Bez DPH	S DPH	Bez DPH	S DPH
<b>ANM</b> 1 Antracit RAL 7016	1,55	<b>1,86</b>	1,60	<b>1,92</b>	1,65	<b>1,98</b>
	093301		093318		093325	
<b>TMM</b> 2 Testa di Moro RAL 8028	1,55	<b>1,86</b>	1,60	<b>1,92</b>	1,65	<b>1,98</b>
	098658 *		098665 *		098672	
<b>SSM</b> 3 Svetlo šedá RAL 7005	1,55	<b>1,86</b>	1,60	<b>1,92</b>	1,65	<b>1,98</b>
	098764		098771		098788	
<b>ICM</b> 4 Intenzívna čierna RAL 9005	1,55	<b>1,86</b>	1,60	<b>1,92</b>	1,65	<b>1,98</b>
	118356		118363		118370	
<b>OCM</b> 5 Oceľovo červená RAL 3009	1,55	<b>1,86</b>	1,60	<b>1,92</b>	1,65	<b>1,98</b>
	118387 *		118394 *		118400	
<b>ZHM</b> 6 Zeleno hnedá RAL 7013	1,55	<b>1,86</b>	1,60	<b>1,92</b>	1,65	<b>1,98</b>
	111371 *		111388 *		111395	
<b>BHM</b> 7 Bielo hliníková RAL 9006	1,55	<b>1,86</b>	1,60	<b>1,92</b>	1,65	<b>1,98</b>
	118325 *		118332 *		118349	
<b>BM</b> 8 Biela RAL 9010	1,55	<b>1,86</b>	1,60	<b>1,92</b>	1,65	<b>1,98</b>
	135476 *		135483 *		135490	
<b>ZSM</b> 9 Zinkovo šedá RAL extra	1,55	<b>1,86</b>	1,60	<b>1,92</b>	1,65	<b>1,98</b>
	135568 *		135575 *		135582 *	
<b>MHM</b> 10 Medeno hnedá RAL 8004	1,55	<b>1,86</b>	1,60	<b>1,92</b>	1,65	<b>1,98</b>
	135506		135513 *		135520	
<b>MZM</b> 11 Machovo zelená RAL 6005	1,55	<b>1,86</b>	1,60	<b>1,92</b>	1,65	<b>1,98</b>
	135537 *		135544 *		135551 *	
<b>BHTM</b> 12 Bielo hliníková tmavá RAL 9007	1,55	<b>1,86</b>	1,60	<b>1,92</b>	1,65	<b>1,98</b>
	135445 *		135452 *		135469 *	
<b>Balenie v ks</b> 	<b>6/60</b>		<b>6/60</b>		<b>6/60</b>	
<b>Balenie v ks</b> 	<b>1 440</b>		<b>1 440</b>		<b>1 440</b>	

\* Výroba na objednávku



# ALUMINIUM W.15

## MATT 3D EFFECT

### ŽLABOVÝ KOTLÍK

W.15-WKL

Menovitá veľkosť	250/80		280/80		280/100	
	Bez DPH	S DPH	Bez DPH	S DPH	Bez DPH	S DPH
<b>ANM</b> 1 Antracit RAL 7016	11,75	<b>14,10</b>	13,50	<b>11,76</b>	13,00	<b>15,60</b>
	093585		093592 *		093608	
<b>TMM</b> 2 Testa di Moro RAL 8028	11,75	<b>14,10</b>	13,50	<b>11,76</b>	13,00	<b>15,60</b>
	099273		099280 *		099297	
<b>SSM</b> 3 Svetlo šedá RAL 7005	11,75	<b>14,10</b>	13,50	<b>11,76</b>	13,00	<b>15,60</b>
	099211		099228 *		099235	
<b>ICM</b> 4 Intenzívna čierna RAL 9005	11,75	<b>14,10</b>	13,50	<b>11,76</b>	13,00	<b>15,60</b>
	116864		116871 *		116888	
<b>OCM</b> 5 Oceľovo červená RAL 3009	11,75	<b>14,10</b>	13,50	<b>11,76</b>	13,00	<b>15,60</b>
	116925 *		116932 *		116949 *	
<b>ZHM</b> 6 Zeleno hnedá RAL 7013	11,75	<b>14,10</b>	13,50	<b>11,76</b>	13,00	<b>15,60</b>
	111579		111586 *		111593	
<b>BHM</b> 7 Bielo hliníková RAL 9006	11,75	<b>14,10</b>	13,50	<b>11,76</b>	13,00	<b>15,60</b>
	116802 *		116819 *		116826 *	
<b>BM</b> 8 Biela RAL 9010	11,75	<b>14,10</b>	13,50	<b>11,76</b>	13,00	<b>15,60</b>
	135858 *		135865 *		135872 *	
<b>ZSM</b> 9 Zinkovo šedá RAL extra	11,75	<b>14,10</b>	13,50	<b>11,76</b>	13,00	<b>15,60</b>
	136039 *		136046 *		136053 *	
<b>MHM</b> 10 Medeno hnedá RAL 8004	11,75	<b>14,10</b>	13,50	<b>11,76</b>	13,00	<b>15,60</b>
	135919		135926 *		135933 *	
<b>MZM</b> 11 Machovo zelená RAL 6005	11,75	<b>14,10</b>	13,50	<b>11,76</b>	13,00	<b>15,60</b>
	135971 *		135988 *		135995 *	
<b>BHTM</b> 12 Bielo hliníková tmavá RAL 9007	11,75	<b>14,10</b>	13,50	<b>11,76</b>	13,00	<b>15,60</b>
	135797 *		135803 *		135810 *	
<b>Balenie v ks</b> 	<b>15</b>		<b>15</b>		<b>15</b>	
<b>Balenie v ks</b> 	<b>300</b>		<b>450</b>		<b>450</b>	

\* Výroba na objednávku



### ŽLABOVÝ KOTLÍK

W.15-WKL

Menovitá veľkosť	333/80		333/100		333/120	
	Bez DPH	S DPH	Bez DPH	S DPH	Bez DPH	S DPH
<b>ANM</b> 1 Antracit RAL 7016	13,95	<b>16,74</b>	14,25	<b>17,10</b>	18,70	<b>22,44</b>
	093615 *		093622		093639	
<b>TMM</b> 2 Testa di Moro RAL 8028	13,95	<b>16,74</b>	14,25	<b>17,10</b>	18,70	<b>22,44</b>
	099303 *		099310		099327	
<b>SSM</b> 3 Svetlo šedá RAL 7005	13,95	<b>16,74</b>	14,25	<b>17,10</b>	18,70	<b>22,44</b>
	099242 *		099259		099266	
<b>ICM</b> 4 Intenzívna čierna RAL 9005	13,95	<b>16,74</b>	14,25	<b>17,10</b>	18,70	<b>22,44</b>
	116895 *		116901		116918 *	
<b>OCM</b> 5 Oceľovo červená RAL 3009	13,95	<b>16,74</b>	14,25	<b>17,10</b>	18,70	<b>22,44</b>
	116956 *		116963 *		116970 *	
<b>ZHM</b> 6 Zeleno hnedá RAL 7013	13,95	<b>16,74</b>	14,25	<b>17,10</b>	18,70	<b>22,44</b>
	111609 *		111616		111623	
<b>BHM</b> 7 Bielo hliníková RAL 9006	13,95	<b>16,74</b>	14,25	<b>17,10</b>	18,70	<b>22,44</b>
	116833 *		116840 *		116857 *	
<b>BM</b> 8 Biela RAL 9010	13,95	<b>16,74</b>	14,25	<b>17,10</b>	18,70	<b>22,44</b>
	135889 *		135896		135902 *	
<b>ZSM</b> 9 Zinkovo šedá RAL extra	13,95	<b>16,74</b>	14,25	<b>17,10</b>	18,70	<b>22,44</b>
	136060 *		136077 *		136084 *	
<b>MHM</b> 10 Medeno hnedá RAL 8004	13,95	<b>16,74</b>	14,25	<b>17,10</b>	18,70	<b>22,44</b>
	135940		135957		135964	
<b>MZM</b> 11 Machovo zelená RAL 6005	13,95	<b>16,74</b>	14,25	<b>17,10</b>	18,70	<b>22,44</b>
	136008 *		136015 *		136022 *	
<b>BHTM</b> 12 Bielo hliníková tmavá RAL 9007	13,95	<b>16,74</b>	14,25	<b>17,10</b>	18,70	<b>22,44</b>
	135827 *		135834 *		135841 *	
<b>Balenie v ks</b> 	<b>15</b>		<b>15</b>		<b>10</b>	
<b>Balenie v ks</b> 	<b>450</b>		<b>450</b>		<b>200</b>	

\* Výroba na objednávku





# ALUMINIUM W.15

## MATT 3D EFFECT

NOVÝ  
UPINACÍ SYSTÉM  
FEDER UMOŽŇUJE  
LAHKO NATAČIŤ KOLENO  
DO POŽADOVANÉHO SMERU  
A SPOLAHLIVO DRŽÍ V KAŽDEJ  
POLOHE. LAHKÁ MONTÁŽ  
NA AKÉKOLVEK  
KOLENO BEZ  
NITOVANIA.



1



2



3

ALUMINIUM  
W.15







# ALUMINIUM W.15

## MATT 3D EFFECT

### NEREZOVÝ ZACHYTÁVAČ NEČISTÔT STREŠNÝCH ŽLABOV

N-NZN



Menovitá veľkosť	EAN číslo výrobku	Balenie v ks		Cena [€/ks]	
				Bez DPH	S DPH
60	001153	30	2 160	5,55	6,66
80	001160	20	1 440	5,60	6,72
100	001177	15	1 080	5,70	6,84
120	001184	10	720	6,20	7,44
150	001191	5	360	9,80	11,76



# ALUMINIUM W.15

## MATT 3D EFFECT

### KOTLÍK ZBERNÝ DESIGN

### W.15-WKLZ DE

Menovitá veľkosť	80		100		120	
	Bez DPH	S DPH	Bez DPH	S DPH	Bez DPH	S DPH
<b>ANM</b> 1 Antracit RAL 7016	103,90	<b>124,68</b>	103,90	<b>124,68</b>	109,20	<b>131,04</b>
	093677 *		093721		093776 *	
<b>TMM</b> 2 Testa di Moro RAL 8028	103,90	<b>124,68</b>	103,90	<b>124,68</b>	109,20	<b>131,04</b>
	100634 *		100689 *		100733 *	
<b>SSM</b> 3 Svetlo šedá RAL 7005	103,90	<b>124,68</b>	103,90	<b>124,68</b>	109,20	<b>131,04</b>
	100481 *		100535 *		100580 *	
<b>ICM</b> 4 Intenzívna čierna RAL 9005	103,90	<b>124,68</b>	103,90	<b>124,68</b>	109,20	<b>131,04</b>
	138606 *		138651 *		138705 *	
<b>OCM</b> 5 Oceľovo červená RAL 3009	103,90	<b>124,68</b>	103,90	<b>124,68</b>	109,20	<b>131,04</b>
	139054 *		139108 *		139153 *	
<b>ZHM</b> 6 Zeleno hnedá RAL 7013	103,90	<b>124,68</b>	103,90	<b>124,68</b>	109,20	<b>131,04</b>
	111647 *		111692 *		111746 *	
<b>BHM</b> 7 Bielo hliníková RAL 9006	103,90	<b>124,68</b>	103,90	<b>124,68</b>	109,20	<b>131,04</b>
	138156 *		138200 *		138255 *	
<b>BM</b> 8 Biela RAL 9010	103,90	<b>124,68</b>	103,90	<b>124,68</b>	109,20	<b>131,04</b>
	138453 *		138507 *		138552 *	
<b>ZSM</b> 9 Zinkovo šedá RAL extra	103,90	<b>124,68</b>	103,90	<b>124,68</b>	109,20	<b>131,04</b>
	139207 *		139252 *		139306 *	
<b>MHM</b> 10 Medeno hnedá RAL 8004	103,90	<b>124,68</b>	103,90	<b>124,68</b>	109,20	<b>131,04</b>
	138750 *		138804 *		138859 *	
<b>MZM</b> 11 Machovo zelená RAL 6005	103,90	<b>124,68</b>	103,90	<b>124,68</b>	109,20	<b>131,04</b>
	138903 *		138958 *		139009 *	
<b>BHTM</b> 12 Bielo hliníková tmavá RAL 9007	103,90	<b>124,68</b>	103,90	<b>124,68</b>	109,20	<b>131,04</b>
	138309 *		138354 *		138408 *	
<b>Balenie v ks</b> 	<b>2</b>		<b>2</b>		<b>2</b>	
<b>Balenie v ks</b> 	<b>36</b>		<b>36</b>		<b>36</b>	

\* Výroba na objednávku





### KOTLÍK ZBERNÝ DESING EXZENTRICKÝ

### W.15-WKLZ DX



Menovitá veľkosť	80		100		120	
	Bez DPH	S DPH	Bez DPH	S DPH	Bez DPH	S DPH
<b>ANM</b> 1 Antracit RAL 7016	119,60	<b>143,52</b>	119,60	<b>143,52</b>	130,00	<b>156,00</b>
	093660 *		093714		093769 *	
<b>TMM</b> 2 Testa di Moro RAL 8028	119,60	<b>143,52</b>	119,60	<b>143,52</b>	130,00	<b>156,00</b>
	100627 *		100672 *		100726 *	
<b>SSM</b> 3 Svetlo šedá RAL 7005	119,60	<b>143,52</b>	119,60	<b>143,52</b>	130,00	<b>156,00</b>
	100474 *		100528 *		100573 *	
<b>ICM</b> 4 Intenzívna čierna RAL 9005	119,60	<b>143,52</b>	119,60	<b>143,52</b>	130,00	<b>156,00</b>
	138613 *		138668 *		138712 *	
<b>OCM</b> 5 Oceľovo červená RAL 3009	119,60	<b>143,52</b>	119,60	<b>143,52</b>	130,00	<b>156,00</b>
	139061 *		139115 *		139160 *	
<b>ZHM</b> 6 Zeleno hnedá RAL 7013	119,60	<b>143,52</b>	119,60	<b>143,52</b>	130,00	<b>156,00</b>
	111630 *		111685 *		111739 *	
<b>BHM</b> 7 Bielo hliníková RAL 9006	119,60	<b>143,52</b>	119,60	<b>143,52</b>	130,00	<b>156,00</b>
	138163 *		138217 *		138262 *	
<b>BM</b> 8 Biela RAL 9010	119,60	<b>143,52</b>	119,60	<b>143,52</b>	130,00	<b>156,00</b>
	138460 *		138514 *		138569 *	
<b>ZSM</b> 9 Zinkovo šedá RAL extra	119,60	<b>143,52</b>	119,60	<b>143,52</b>	130,00	<b>156,00</b>
	139214 *		139269 *		139313 *	
<b>MHM</b> 10 Medeno hnedá RAL 8004	119,60	<b>143,52</b>	119,60	<b>143,52</b>	130,00	<b>156,00</b>
	138767 *		138811 *		138866 *	
<b>MZM</b> 11 Machovo zelená RAL 6005	119,60	<b>143,52</b>	119,60	<b>143,52</b>	130,00	<b>156,00</b>
	138910 *		138965 *		139016 *	
<b>BHTM</b> 12 Bielo hliníková tmavá RAL 9007	119,60	<b>143,52</b>	119,60	<b>143,52</b>	130,00	<b>156,00</b>
	138316 *		138361 *		138415 *	
<b>Balenie v ks</b> 	<b>2</b>		<b>2</b>		<b>2</b>	
<b>Balenie v ks</b> 	<b>36</b>		<b>36</b>		<b>36</b>	

\* Výroba na objednávku

# ALUMINIUM W.15

## MATT 3D EFFECT

### KOTLÍK ZBERNÝ KUBICKÝ

### W.15-WKLZ KU

Menovitá veľkosť	80		100		120	
	Bez DPH	S DPH	Bez DPH	S DPH	Bez DPH	S DPH
<b>ANM</b> 1 Antracit RAL 7016	133,10	<b>159,72</b>	133,10	<b>159,72</b>	150,80	<b>180,96</b>
	093684 *		093738 *		093783 *	
<b>TMM</b> 2 Testa di Moro RAL 8028	133,10	<b>159,72</b>	133,10	<b>159,72</b>	150,80	<b>180,96</b>
	100641 *		100696 *		100740 *	
<b>SSM</b> 3 Svetlo šedá RAL 7005	133,10	<b>159,72</b>	133,10	<b>159,72</b>	150,80	<b>180,96</b>
	100498 *		100542 *		100597 *	
<b>ICM</b> 4 Intenzívna čierna RAL 9005	133,10	<b>159,72</b>	133,10	<b>159,72</b>	150,80	<b>180,96</b>
	138620 *		138675 *		138729 *	
<b>OCM</b> 5 Oceľovo červená RAL 3009	133,10	<b>159,72</b>	133,10	<b>159,72</b>	150,80	<b>180,96</b>
	139078 *		139122 *		139177 *	
<b>ZHM</b> 6 Zeleno hnedá RAL 7013	133,10	<b>159,72</b>	133,10	<b>159,72</b>	150,80	<b>180,96</b>
	111654 *		111708 *		111753 *	
<b>BHM</b> 7 Bielo hliníková RAL 9006	133,10	<b>159,72</b>	133,10	<b>159,72</b>	150,80	<b>180,96</b>
	138170 *		138224 *		138279 *	
<b>BM</b> 8 Biela RAL 9010	133,10	<b>159,72</b>	133,10	<b>159,72</b>	150,80	<b>180,96</b>
	138477 *		138521 *		138576 *	
<b>ZSM</b> 9 Zinkovo šedá RAL extra	133,10	<b>159,72</b>	133,10	<b>159,72</b>	150,80	<b>180,96</b>
	139221 *		139276 *		139320 *	
<b>MHM</b> 10 Medeno hnedá RAL 8004	133,10	<b>159,72</b>	133,10	<b>159,72</b>	150,80	<b>180,96</b>
	138774 *		138828 *		138873 *	
<b>MZM</b> 11 Machovo zelená RAL 6005	133,10	<b>159,72</b>	133,10	<b>159,72</b>	150,80	<b>180,96</b>
	138927 *		138972 *		139023 *	
<b>BHTM</b> 12 Bielo hliníková tmavá RAL 9007	133,10	<b>159,72</b>	133,10	<b>159,72</b>	150,80	<b>180,96</b>
	138323 *		138378 *		138422 *	
<b>Balenie v ks</b> 	<b>2</b>		<b>2</b>		<b>2</b>	
<b>Balenie v ks</b> 	<b>36</b>		<b>36</b>		<b>36</b>	

\* Výroba na objednávku



### KOTLÍK ZBERNÝ KUBICKÝ EXZENTRICKÝ

### W.15-WKLZ KX



Menovitá veľkosť	80		100		120	
	Bez DPH	S DPH	Bez DPH	S DPH	Bez DPH	S DPH
<b>ANM</b> 1 Antracit RAL 7016	140,40	<b>168,48</b>	140,40	<b>168,48</b>	150,80	<b>180,96</b>
	093707 *		093752		093806 *	
<b>TMM</b> 2 Testa di Moro RAL 8028	140,40	<b>168,48</b>	140,40	<b>168,48</b>	150,80	<b>180,96</b>
	100665 *		100719		100764 *	
<b>SSM</b> 3 Svetlo šedá RAL 7005	140,40	<b>168,48</b>	140,40	<b>168,48</b>	150,80	<b>180,96</b>
	100511 *		100566		100610 *	
<b>ICM</b> 4 Intenzívna čierna RAL 9005	140,40	<b>168,48</b>	140,40	<b>168,48</b>	150,80	<b>180,96</b>
	138637 *		138682 *		138736 *	
<b>OCM</b> 5 Oceľovo červená RAL 3009	140,40	<b>168,48</b>	140,40	<b>168,48</b>	150,80	<b>180,96</b>
	139085 *		139139 *		139184 *	
<b>ZHM</b> 6 Zeleno hnedá RAL 7013	140,40	<b>168,48</b>	140,40	<b>168,48</b>	150,80	<b>180,96</b>
	111678 *		111722		111777 *	
<b>BHM</b> 7 Bielo hliníková RAL 9006	140,40	<b>168,48</b>	140,40	<b>168,48</b>	150,80	<b>180,96</b>
	138187 *		138231 *		138286 *	
<b>BM</b> 8 Biela RAL 9010	140,40	<b>168,48</b>	140,40	<b>168,48</b>	150,80	<b>180,96</b>
	138484 *		138538 *		138583 *	
<b>ZSM</b> 9 Zinkovo šedá RAL extra	140,40	<b>168,48</b>	140,40	<b>168,48</b>	150,80	<b>180,96</b>
	139238 *		139283 *		139337 *	
<b>MHM</b> 10 Medeno hnedá RAL 8004	140,40	<b>168,48</b>	140,40	<b>168,48</b>	150,80	<b>180,96</b>
	138781 *		138835 *		138880 *	
<b>MZM</b> 11 Machovo zelená RAL 6005	140,40	<b>168,48</b>	140,40	<b>168,48</b>	150,80	<b>180,96</b>
	138934 *		138989 *		139030 *	
<b>BHTM</b> 12 Bielo hliníková tmavá RAL 9007	140,40	<b>168,48</b>	140,40	<b>168,48</b>	150,80	<b>180,96</b>
	138330 *		138385 *		138439 *	
<b>Balenie v ks</b> 	<b>2</b>		<b>2</b>		<b>2</b>	
<b>Balenie v ks</b> 	<b>36</b>		<b>36</b>		<b>36</b>	

\* Výroba na objednávku





# ALUMINIUM W.15

## MATT 3D EFFECT

### KOTLÍK ZBERNÝ KUBICKÝ EXZENTRICKÝ VÝTOK

### W.15-WKLZ KXV











Menovitá veľkosť	80		100		120	
	Bez DPH	S DPH	Bez DPH	S DPH	Bez DPH	S DPH
<b>ANM</b> 1 Antracit RAL 7016	166,40	<b>199,68</b>	166,40	<b>199,68</b>	176,80	<b>212,16</b>
	093691 *		093745 *		093790 *	
<b>TMM</b> 2 Testa di Moro RAL 8028	166,40	<b>199,68</b>	166,40	<b>199,68</b>	176,80	<b>212,16</b>
	100658 *		100702 *		100757 *	
<b>SSM</b> 3 Svetlo šedá RAL 7005	166,40	<b>199,68</b>	166,40	<b>199,68</b>	176,80	<b>212,16</b>
	100504 *		100559 *		100603 *	
<b>ICM</b> 4 Intenzívna čierna RAL 9005	166,40	<b>199,68</b>	166,40	<b>199,68</b>	176,80	<b>212,16</b>
	138644 *		138699 *		138743 *	
<b>OCM</b> 5 Oceľovo červená RAL 3009	166,40	<b>199,68</b>	166,40	<b>199,68</b>	176,80	<b>212,16</b>
	139092 *		139146 *		139191 *	
<b>ZHM</b> 6 Zeleno hnedá RAL 7013	166,40	<b>199,68</b>	166,40	<b>199,68</b>	176,80	<b>212,16</b>
	111661 *		111715 *		111760 *	
<b>BHM</b> 7 Bielo hliníková RAL 9006	166,40	<b>199,68</b>	166,40	<b>199,68</b>	176,80	<b>212,16</b>
	138194 *		138248 *		138293 *	
<b>BM</b> 8 Biela RAL 9010	166,40	<b>199,68</b>	166,40	<b>199,68</b>	176,80	<b>212,16</b>
	138491 *		138545 *		138590 *	
<b>ZSM</b> 9 Zinkovo šedá RAL extra	166,40	<b>199,68</b>	166,40	<b>199,68</b>	176,80	<b>212,16</b>
	139245 *		139290 *		139344 *	
<b>MHM</b> 10 Medeno hnedá RAL 8004	166,40	<b>199,68</b>	166,40	<b>199,68</b>	176,80	<b>212,16</b>
	138798 *		138842 *		138897 *	
<b>MZM</b> 11 Machovo zelená RAL 6005	166,40	<b>199,68</b>	166,40	<b>199,68</b>	176,80	<b>212,16</b>
	138941 *		138996 *		139047 *	
<b>BHTM</b> 12 Bielo hliníková tmavá RAL 9007	166,40	<b>199,68</b>	166,40	<b>199,68</b>	176,80	<b>212,16</b>
	138347 *		138392 *		138446 *	
<b>Balenie v ks</b> 	<b>2</b>		<b>2</b>		<b>2</b>	
<b>Balenie v ks</b> 	<b>36</b>		<b>36</b>		<b>36</b>	

\* Výroba na objednávku

### EPDM TESNIACA GUMA ZBERNÉHO KOTLIČKA

P-PKLZ T



Menovitá veľkosť	EAN číslo výrobku	Balenie v ks		Cena [€/ks]	
				Bez DPH	S DPH
 <b>70-85</b>	077103	5	600	4,00	<b>4,80</b>
 <b>100-110</b>	077110	5	600	4,10	<b>4,92</b>
 <b>110-125</b>	077097	5	600	4,20	<b>5,04</b>
 <b>70-85</b>	077134	5	600	4,50	<b>5,40</b>
 <b>100-110</b>	077141	5	600	4,90	<b>5,88</b>
 <b>110-125</b>	077127	5	600	5,00	<b>6,00</b>

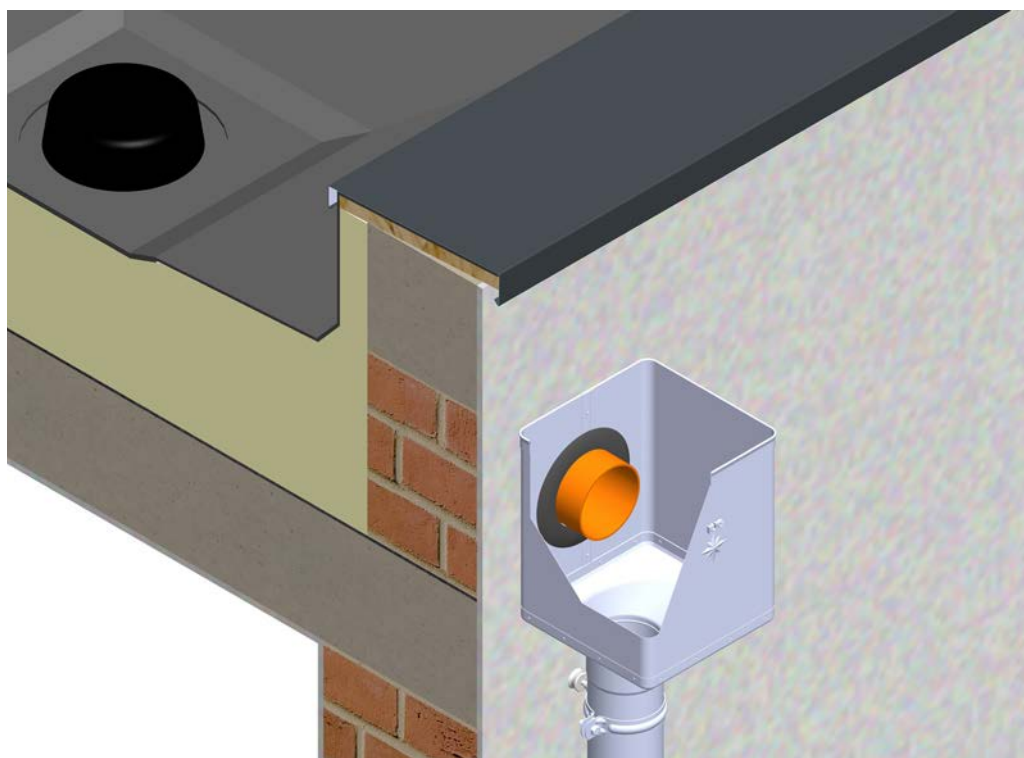



# ALUMINIUM W.15

## MATT 3D EFFECT

### ZVODOVÉ KOLENO 72°

W.15-WK

Menovitá veľkosť	80		100		120	
	Bez DPH	S DPH	Bez DPH	S DPH	Bez DPH	S DPH
<b>ANM</b> 1 Antracit RAL 7016	9,35	<b>11,22</b>	10,00	<b>12,00</b>	15,20	<b>18,24</b>
	093523		093547		093561	
<b>TMM</b> 2 Testa di Moro RAL 8028	9,35	<b>11,22</b>	10,00	<b>12,00</b>	15,20	<b>18,24</b>
	099129		099136		099143	
<b>SSM</b> 3 Svetlo šedá RAL 7005	9,35	<b>11,22</b>	10,00	<b>12,00</b>	15,20	<b>18,24</b>
	099099		099105		099112	
<b>ICM</b> 4 Intenzívna čierna RAL 9005	9,35	<b>11,22</b>	10,00	<b>12,00</b>	15,20	<b>18,24</b>
	116567		116574		116581 *	
<b>OCM</b> 5 Oceľovo červená RAL 3009	9,35	<b>11,22</b>	10,00	<b>12,00</b>	15,20	<b>18,24</b>
	116598 *		116604 *		116611 *	
<b>ZHM</b> 6 Zeleno hnedá RAL 7013	9,35	<b>11,22</b>	10,00	<b>12,00</b>	15,20	<b>18,24</b>
	111517		111531		111555	
<b>BHM</b> 7 Bielo hliníková RAL 9006	9,35	<b>11,22</b>	10,00	<b>12,00</b>	15,20	<b>18,24</b>
	116536 *		116543 *		116550 *	
<b>BM</b> 8 Biela RAL 9010	9,35	<b>11,22</b>	10,00	<b>12,00</b>	15,20	<b>18,24</b>
	135674 *		135681		135698 *	
<b>ZSM</b> 9 Zinkovo šedá RAL extra	9,35	<b>11,22</b>	10,00	<b>12,00</b>	15,20	<b>18,24</b>
	135766 *		135773 *		135780 *	
<b>MHM</b> 10 Medeno hnedá RAL 8004	9,35	<b>11,22</b>	10,00	<b>12,00</b>	15,20	<b>18,24</b>
	135704		135711		135728	
<b>MZM</b> 11 Machovo zelená RAL 6005	9,35	<b>11,22</b>	10,00	<b>12,00</b>	15,20	<b>18,24</b>
	135735 *		135742 *		135759 *	
<b>BHTM</b> 12 Bielo hliníková tmavá RAL 9007	9,35	<b>11,22</b>	10,00	<b>12,00</b>	15,20	<b>18,24</b>
	135643 *		135650 *		135667 *	
<b>Balenie v ks</b> 	<b>4</b>		<b>4</b>		<b>2</b>	
<b>Balenie v ks</b> 	<b>240</b>		<b>120</b>		<b>120</b>	

\* Výroba na objednávku



ALUMINIUM  
W.15

### ZVODOVÉ KOLENO RÁDIUS 85°

W.15-WKR

Menovitá veľkosť	80		100		120	
	Bez DPH	S DPH	Bez DPH	S DPH	Bez DPH	S DPH
<b>ANM</b> 1 Antracit RAL 7016	11,65	<b>13,98</b>	14,55	<b>17,46</b>	18,70	<b>22,44</b>
	093530 *		093554		093578 *	
<b>TMM</b> 2 Testa di Moro RAL 8028	11,65	<b>13,98</b>	14,55	<b>17,46</b>	18,70	<b>22,44</b>
	099167 *		099181		099204 *	
<b>SSM</b> 3 Svetlo šedá RAL 7005	11,65	<b>13,98</b>	14,55	<b>17,46</b>	18,70	<b>22,44</b>
	099150 *		099174		099198 *	
<b>ICM</b> 4 Intenzívna čierna RAL 9005	11,65	<b>13,98</b>	14,55	<b>17,46</b>	18,70	<b>22,44</b>
	116628 *		116635 *		116642 *	
<b>OCM</b> 5 Oceľovo červená RAL 3009	11,65	<b>13,98</b>	14,55	<b>17,46</b>	18,70	<b>22,44</b>
	116659 *		116666 *		116673 *	
<b>ZHM</b> 6 Zeleno hnedá RAL 7013	11,65	<b>13,98</b>	14,55	<b>17,46</b>	18,70	<b>22,44</b>
	111524 *		111548		111562 *	
<b>BHM</b> 7 Bielo hliníková RAL 9006	11,65	<b>13,98</b>	14,55	<b>17,46</b>	18,70	<b>22,44</b>
	116680 *		116697 *		116703 *	
<b>BM</b> 8 Biela RAL 9010	11,65	<b>13,98</b>	14,55	<b>17,46</b>	18,70	<b>22,44</b>
	136275 *		136282		136299 *	
<b>ZSM</b> 9 Zinkovo šedá RAL extra	11,65	<b>13,98</b>	14,55	<b>17,46</b>	18,70	<b>22,44</b>
	136367 *		136374 *		136381 *	
<b>MHM</b> 10 Medeno hnedá RAL 8004	11,65	<b>13,98</b>	14,55	<b>17,46</b>	18,70	<b>22,44</b>
	136305 *		136312 *		136329 *	
<b>MZM</b> 11 Machovo zelená RAL 6005	11,65	<b>13,98</b>	14,55	<b>17,46</b>	18,70	<b>22,44</b>
	136336 *		136343 *		136350 *	
<b>BHTM</b> 12 Bielo hliníková tmavá RAL 9007	11,65	<b>13,98</b>	14,55	<b>17,46</b>	18,70	<b>22,44</b>
	136224 *		136251 *		136268 *	
<b>Balenie v ks</b> 	<b>4</b>		<b>4</b>		<b>4</b>	
<b>Balenie v ks</b> 	<b>240</b>		<b>120</b>		<b>120</b>	

\* Výroba na objednávku





### ZVODOVÉ KOLENO TUPÉ 40°

W.15-WKT

Menovitá veľkosť	80		100		120	
	Bez DPH	S DPH	Bez DPH	S DPH	Bez DPH	S DPH
<b>ANM</b> 1 Antracit RAL 7016	9,25	<b>11,10</b>	11,45	<b>13,74</b>	15,50	<b>18,60</b>
	093844		093851		093868	
<b>TMM</b> 2 Testa di Moro RAL 8028	9,25	<b>11,10</b>	11,45	<b>13,74</b>	15,50	<b>18,60</b>
	099440		099464		099471 *	
<b>SSM</b> 3 Svetlo šedá RAL 7005	9,25	<b>11,10</b>	11,45	<b>13,74</b>	15,50	<b>18,60</b>
	099433		099457		099488 *	
<b>ICM</b> 4 Intenzívna čierna RAL 9005	9,25	<b>11,10</b>	11,45	<b>13,74</b>	15,50	<b>18,60</b>
	116741 *		116758 *		116765 *	
<b>OCM</b> 5 Oceľovo červená RAL 3009	9,25	<b>11,10</b>	11,45	<b>13,74</b>	15,50	<b>18,60</b>
	116772 *		116789 *		116796 *	
<b>ZHM</b> 6 Zeleno hnedá RAL 7013	9,25	<b>11,10</b>	11,45	<b>13,74</b>	15,50	<b>18,60</b>
	111814		111821		111838 *	
<b>BHM</b> 7 Bielo hliníková RAL 9006	9,25	<b>11,10</b>	11,45	<b>13,74</b>	15,50	<b>18,60</b>
	116710 *		116727 *		116734 *	
<b>BM</b> 8 Biela RAL 9010	9,25	<b>11,10</b>	11,45	<b>13,74</b>	15,50	<b>18,60</b>
	136428 *		136435		136442 *	
<b>ZSM</b> 9 Zinkovo šedá RAL extra	9,25	<b>11,10</b>	11,45	<b>13,74</b>	15,50	<b>18,60</b>
	136510 *		136527 *		136534 *	
<b>MHM</b> 10 Medeno hnedá RAL 8004	9,25	<b>11,10</b>	11,45	<b>13,74</b>	15,50	<b>18,60</b>
	136459 *		136466 *		136473 *	
<b>MZM</b> 11 Machovo zelená RAL 6005	9,25	<b>11,10</b>	11,45	<b>13,74</b>	15,50	<b>18,60</b>
	136480 *		136497 *		136503 *	
<b>BHTM</b> 12 Bielo hliníková tmavá RAL 9007	9,25	<b>11,10</b>	11,45	<b>13,74</b>	15,50	<b>18,60</b>
	136398 *		136404 *		136411 *	
<b>Balenie v ks</b> 	<b>4</b>		<b>4</b>		<b>4</b>	
<b>Balenie v ks</b> 	<b>240</b>		<b>120</b>		<b>120</b>	

\* Výroba na objednávku





# ALUMINIUM W.15

## MATT 3D EFFECT

### ZVODOVÁ RÚRA [s=0,70]

### W.15-WZR





Menovitá veľkosť	80		100		100		120	
	Bez DPH	S DPH	Bez DPH	S DPH	Bez DPH	S DPH	Bez DPH	S DPH
Dĺžka v m	3,0		3,0		4,0		3,0	
Cena v €/m	Bez DPH	S DPH	Bez DPH	S DPH	Bez DPH	S DPH	Bez DPH	S DPH
<b>ANM</b> Antracit RAL 7016	7,75	<b>9,30</b>	8,30	<b>9,96</b>	8,30	<b>9,96</b>	11,20	<b>13,44</b>
	094131		094148		094155		094162	
<b>TMM</b> Testa di Moro RAL 8028	7,75	<b>9,30</b>	8,30	<b>9,96</b>	8,30	<b>9,96</b>	11,20	<b>13,44</b>
	100177		100184		100191		100207	
<b>SSM</b> Svetlo šedá RAL 7005	7,75	<b>9,30</b>	8,30	<b>9,96</b>	8,30	<b>9,96</b>	11,20	<b>13,44</b>
	100139		100146		100153		100160	
<b>ICM</b> Intenzívna čierna RAL 9005	7,75	<b>9,30</b>	8,30	<b>9,96</b>	8,30	<b>9,96</b>	11,20	<b>13,44</b>
	115294		115300		115317		115324	
<b>OCM</b> Oceľovo červená RAL 3009	7,75	<b>9,30</b>	8,30	<b>9,96</b>	8,30	<b>9,96</b>	11,20	<b>13,44</b>
	115331		115348		115355		115362	
<b>ZHM</b> Zeleno hnedá RAL 7013	7,75	<b>9,30</b>	8,30	<b>9,96</b>	8,30	<b>9,96</b>	11,20	<b>13,44</b>
	112088		112095		112101 *		112118	
<b>BHM</b> Bielo hliníková RAL 9006	7,75	<b>9,30</b>	8,30	<b>9,96</b>	8,30	<b>9,96</b>	11,20	<b>13,44</b>
	115249		115256		115263		115287	
<b>BM</b> Biela RAL 9010	7,75	<b>9,30</b>	8,30	<b>9,96</b>	8,30	<b>9,96</b>	11,20	<b>13,44</b>
	132598		132604		132611		132628 *	
<b>ZSM</b> Zinkovo šedá RAL extra	7,75	<b>9,30</b>	8,30	<b>9,96</b>	8,30	<b>9,96</b>	11,20	<b>13,44</b>
	132680 *		132727 *		132734 *		132789 *	
<b>MHM</b> Medeno hnedá RAL 8004	7,75	<b>9,30</b>	8,30	<b>9,96</b>	8,30	<b>9,96</b>	11,20	<b>13,44</b>
	132673 *		132703 *		132758 *		132765 *	
<b>MZM</b> Machovo zelená RAL 6005	7,75	<b>9,30</b>	8,30	<b>9,96</b>	8,30	<b>9,96</b>	11,20	<b>13,44</b>
	132697 *		132710 *		132741 *		132772 *	
<b>BHTM</b> Bielo hliníková tmavá RAL 9007	7,75	<b>9,30</b>	8,30	<b>9,96</b>	8,30	<b>9,96</b>	11,20	<b>13,44</b>
	132635 *		132642 *		132659 *		132666 *	
Balenie v m 	18		18		24		18	
Balenie v m 	216		180		240		144	

\* Výroba na objednávku



### PLASTOVÝ ZVODOVÝ RUKÁV

### SD-ZR FOLIA KJG

Menovitá veľkosť	Dĺžka v m	EAN číslo výrobku	Balenie v m		Cena [€/ks]	
					Bez DPH	S DPH
<b>60-150</b>	100,0	139726	100	6 000	0,38	<b>0,46</b>

# ALUMINIUM W.15

## MATT 3D EFFECT

### ZVODOVÉ KOLENO ODSKOKOVÉ

W.15-WKO

Menovitá veľkosť	80		100		120	
	Bez DPH	S DPH	Bez DPH	S DPH	Bez DPH	S DPH
<b>ANM</b> 1 Antracit RAL 7016	11,45	<b>13,74</b>	14,00	<b>16,80</b>	16,60	<b>19,92</b>
	093813		093820		093837	
<b>TMM</b> 2 Testa di Moro RAL 8028	11,45	<b>13,74</b>	14,00	<b>16,80</b>	16,60	<b>19,92</b>
	099389 *		099402 *		099426 *	
<b>SSM</b> 3 Svetlo šedá RAL 7005	11,45	<b>13,74</b>	14,00	<b>16,80</b>	16,60	<b>19,92</b>
	099372		099396		099419 *	
<b>ICM</b> 4 Intenzívna čierna RAL 9005	11,45	<b>13,74</b>	14,00	<b>16,80</b>	16,60	<b>19,92</b>
	118639 *		118646		118653 *	
<b>OCM</b> 5 Oceľovo červená RAL 3009	11,45	<b>13,74</b>	14,00	<b>16,80</b>	16,60	<b>19,92</b>
	118660 *		118677 *		118684 *	
<b>ZHM</b> 6 Zeleno hnedá RAL 7013	11,45	<b>13,74</b>	14,00	<b>16,80</b>	16,60	<b>19,92</b>
	111784 *		111791 *		111807 *	
<b>BHM</b> 7 Bielo hliníková RAL 9006	11,45	<b>13,74</b>	14,00	<b>16,80</b>	16,60	<b>19,92</b>
	118608 *		118615 *		118622 *	
<b>BM</b> 8 Biela RAL 9010	11,45	<b>13,74</b>	14,00	<b>16,80</b>	16,60	<b>19,92</b>
	136213 *		136220		136237 *	
<b>ZSM</b> 9 Zinkovo šedá RAL extra	11,45	<b>13,74</b>	14,00	<b>16,80</b>	16,60	<b>19,92</b>
	136152 *		136169 *		136176 *	
<b>MHM</b> 10 Medeno hnedá RAL 8004	11,45	<b>13,74</b>	14,00	<b>16,80</b>	16,60	<b>19,92</b>
	136091 *		136107		136114 *	
<b>MZM</b> 11 Machovo zelená RAL 6005	11,45	<b>13,74</b>	14,00	<b>16,80</b>	16,60	<b>19,92</b>
	136121 *		136138 *		136145 *	
<b>BHTM</b> 12 Bielo hliníková tmavá RAL 9007	11,45	<b>13,74</b>	14,00	<b>16,80</b>	16,60	<b>19,92</b>
	136183 *		136190 *		136206 *	
<b>Balenie v ks</b> 	<b>4</b>		<b>4</b>		<b>2</b>	
<b>Balenie v ks</b> 	<b>240</b>		<b>120</b>		<b>120</b>	

\* Výroba na objednávku



### ZVODOVÁ ODBOČKA 72°

### W.15-WZO



Menovitá veľkosť	80/80		100/80		100/100	
	Bez DPH	S DPH	Bez DPH	S DPH	Bez DPH	S DPH
<b>ANM</b> 1 Antracit RAL 7016	40,00	<b>48,00</b>	41,10	<b>49,32</b>	41,50	<b>49,80</b>
	094070 *		094087 *		094094	
<b>TMM</b> 2 Testa di Moro RAL 8028	40,00	<b>48,00</b>	41,10	<b>49,32</b>	41,50	<b>49,80</b>
	100412 *		100429 *		100436 *	
<b>SSM</b> 3 Svetlo šedá RAL 7005	40,00	<b>48,00</b>	41,10	<b>49,32</b>	41,50	<b>49,80</b>
	100351 *		100368 *		100375 *	
<b>ICM</b> 4 Intenzívna čierna RAL 9005	40,00	<b>48,00</b>	41,10	<b>49,32</b>	41,50	<b>49,80</b>
	119018 *		119049 *		119087 *	
<b>OCM</b> 5 Oceľovo červená RAL 3009	40,00	<b>48,00</b>	41,10	<b>49,32</b>	41,50	<b>49,80</b>
	119025 *		119063 *		119094 *	
<b>ZHM</b> 6 Zeleno hnedá RAL 7013	40,00	<b>48,00</b>	41,10	<b>49,32</b>	41,50	<b>49,80</b>
	112026 *		112033 *		112040 *	
<b>BHM</b> 7 Bielo hliníková RAL 9006	40,00	<b>48,00</b>	41,10	<b>49,32</b>	41,50	<b>49,80</b>
	119032 *		119056 *		119070 *	
<b>BM</b> 8 Biela RAL 9010	40,00	<b>48,00</b>	41,10	<b>49,32</b>	41,50	<b>49,80</b>
	137258 *		157265 *		137272 *	
<b>ZSM</b> 9 Zinkovo šedá RAL extra	40,00	<b>48,00</b>	41,10	<b>49,32</b>	41,50	<b>49,80</b>
	137432 *		137449 *		137456 *	
<b>MHM</b> 10 Medeno hnedá RAL 8004	40,00	<b>48,00</b>	41,10	<b>49,32</b>	41,50	<b>49,80</b>
	137319 *		137326 *		137333 *	
<b>MZM</b> 11 Machovo zelená RAL 6005	40,00	<b>48,00</b>	41,10	<b>49,32</b>	41,50	<b>49,80</b>
	137371 *		137388 *		137395 *	
<b>BHTM</b> 12 Bielo hliníková tmavá RAL 9007	40,00	<b>48,00</b>	41,10	<b>49,32</b>	41,50	<b>49,80</b>
	137197 *		137203 *		137210 *	
<b>Balenie v ks</b> 	<b>4</b>		<b>4</b>		<b>4</b>	
<b>Balenie v ks</b> 	<b>120</b>		<b>120</b>		<b>120</b>	

\* Výroba na objednávku



# ALUMINIUM W.15

## MATT 3D EFFECT

### ZVODOVÁ ODBOČKA 72°

W.15-WZO



Menovitá veľkosť	120/80		120/100		120/120	
	Bez DPH	S DPH	Bez DPH	S DPH	Bez DPH	S DPH
<b>ANM</b> 1 Antracit RAL 7016	44,80	<b>53,76</b>	45,30	<b>54,36</b>	45,60	<b>54,72</b>
	094100 *		094117 *		094124 *	
<b>TMM</b> 2 Testa di Moro RAL 8028	44,80	<b>53,76</b>	45,30	<b>54,36</b>	45,60	<b>54,72</b>
	100443 *		100450 *		100467 *	
<b>SSM</b> 3 Svetlo šedá RAL 7005	44,80	<b>53,76</b>	45,30	<b>54,36</b>	45,60	<b>54,72</b>
	100382 *		100399 *		100405 *	
<b>ICM</b> 4 Intenzívna čierna RAL 9005	44,80	<b>53,76</b>	45,30	<b>54,36</b>	45,60	<b>54,72</b>
	119117 *		119148 *		119179 *	
<b>OCM</b> 5 Oceľovo červená RAL 3009	44,80	<b>53,76</b>	45,30	<b>54,36</b>	45,60	<b>54,72</b>
	119100 *		119155 *		119186 *	
<b>ZHM</b> 6 Zeleno hnedá RAL 7013	44,80	<b>53,76</b>	45,30	<b>54,36</b>	45,60	<b>54,72</b>
	112057 *		112064 *		112071 *	
<b>BHM</b> 7 Bielo hliníková RAL 9006	44,80	<b>53,76</b>	45,30	<b>54,36</b>	45,60	<b>54,72</b>
	119124 *		119131 *		119162 *	
<b>BM</b> 8 Biela RAL 9010	44,80	<b>53,76</b>	45,30	<b>54,36</b>	45,60	<b>54,72</b>
	137289 *		137296 *		137302 *	
<b>ZSM</b> 9 Zinkovo šedá RAL extra	44,80	<b>53,76</b>	45,30	<b>54,36</b>	45,60	<b>54,72</b>
	137463 *		137470 *		137487 *	
<b>MHM</b> 10 Medeno hnedá RAL 8004	44,80	<b>53,76</b>	45,30	<b>54,36</b>	45,60	<b>54,72</b>
	137340 *		137357 *		137364 *	
<b>MZM</b> 11 Machovo zelená RAL 6005	44,80	<b>53,76</b>	45,30	<b>54,36</b>	45,60	<b>54,72</b>
	137401 *		137418 *		137425 *	
<b>BHTM</b> 12 Bielo hliníková tmavá RAL 9007	44,80	<b>53,76</b>	45,30	<b>54,36</b>	45,60	<b>54,72</b>
	137227 *		137234 *		137241 *	
<b>Balenie v ks</b> 	<b>3</b>		<b>3</b>		<b>3</b>	
<b>Balenie v ks</b> 	<b>90</b>		<b>90</b>		<b>90</b>	

\* Výroba na objednávku



### ZVODOVÁ OBJÍMKA M10

### W.15-WOB

Menovitá veľkosť	80		100		120	
	Bez DPH	S DPH	Bez DPH	S DPH	Bez DPH	S DPH
<b>ANM</b> 1 Antracit RAL 7016	3,40	<b>4,08</b>	3,55	<b>4,26</b>	4,05	<b>4,86</b>
	093875		093882		093899	
<b>TMM</b> 2 Testa di Moro RAL 8028	3,40	<b>4,08</b>	3,55	<b>4,26</b>	4,05	<b>4,86</b>
	099761		099778		099785	
<b>SSM</b> 3 Svetlo šedá RAL 7005	3,40	<b>4,08</b>	3,55	<b>4,26</b>	4,05	<b>4,86</b>
	099730		099747		099754	
<b>ICM</b> 4 Intenzívna čierna RAL 9005	3,40	<b>4,08</b>	3,55	<b>4,26</b>	4,05	<b>4,86</b>
	118530		118547		118554 *	
<b>OCM</b> 5 Oceľovo červená RAL 3009	3,40	<b>4,08</b>	3,55	<b>4,26</b>	4,05	<b>4,86</b>
	118561 *		118578 *		118585 *	
<b>ZHM</b> 6 Zeleno hnedá RAL 7013	3,40	<b>4,08</b>	3,55	<b>4,26</b>	4,05	<b>4,86</b>
	111845		111852		111869	
<b>BHM</b> 7 Bielo hliníková RAL 9006	3,40	<b>4,08</b>	3,55	<b>4,26</b>	4,05	<b>4,86</b>
	118509 *		118516 *		118523 *	
<b>BM</b> 8 Biela RAL 9010	3,40	<b>4,08</b>	3,55	<b>4,26</b>	4,05	<b>4,86</b>
	136572 *		136589		136596 *	
<b>ZSM</b> 9 Zinkovo šedá RAL extra	3,40	<b>4,08</b>	3,55	<b>4,26</b>	4,05	<b>4,86</b>
	136664 *		136671 *		136688 *	
<b>MHM</b> 10 Medeno hnedá RAL 8004	3,40	<b>4,08</b>	3,55	<b>4,26</b>	4,05	<b>4,86</b>
	136602		136619		136626	
<b>MZM</b> 11 Machovo zelená RAL 6005	3,40	<b>4,08</b>	3,55	<b>4,26</b>	4,05	<b>4,86</b>
	136633 *		136640 *		136657 *	
<b>BHTM</b> 12 Bielo hliníková tmavá RAL 9007	3,40	<b>4,08</b>	3,55	<b>4,26</b>	4,05	<b>4,86</b>
	136541 *		136558 *		136565 *	
<b>Balenie v ks</b> 	<b>10</b>		<b>10</b>		<b>10</b>	
<b>Balenie v ks</b> 	<b>1 200</b>		<b>1 200</b>		<b>1 200</b>	

\* Výroba na objednávku



# ALUMINIUM W.15

## MATT 3D EFFECT

### NEREZOVÁ SKRUTKA S PVC PODLOŽKOU M8x30

P-POB-NSK



Menovitá veľkosť	EAN číslo výrobku	Balenie v ks		Cena [€/ks]	
				Bez DPH	S DPH
M8 x 30 *	139658	1	–	0,25	0,30

\* Výroba na objednávku

### ZÁVITOVÝ HROT TORX M10

P-POB-HT



Menovitá veľkosť	EAN číslo výrobku	Balenie v ks		Cena [€/ks]	
				Bez DPH	S DPH
80	002464	100	40 000	1,00	1,20
140	002471	100	28 000	1,25	1,50
200	002488	100	20 000	1,55	1,86
250	002495	100	16 000	1,70	2,04
300	002501	100	11 200	1,70	2,04

### HMOŽDINKA MODRÁ BEZ LAMELY M10

P-POB-HN DB



Menovitá veľkosť	EAN číslo výrobku	Balenie v ks		Cena [€/ks]	
				Bez DPH	S DPH
120	002426	100	25 000	0,40	0,48

### HMOŽDINKA MODRÁ S LAMELOU M10

P-POB-HN DB



Menovitá veľkosť	EAN číslo výrobku	Balenie v ks		Cena [€/ks]	
				Bez DPH	S DPH
180	002433	100	12 000	0,42	0,50
240	002440	100	12 000	0,50	0,60
280	002457	100	12 000	0,53	0,64

### KOMBISKRUTKA TORX M10

P-POB-ZT/SZ



Menovitá veľkosť	EAN číslo výrobku	Balenie v ks		Cena [€/ks]	
				Bez DPH	S DPH
140	002587	50	10 400	0,45	0,54
180	002594	50	10 400	0,55	0,66

# ALUMINIUM W.15

## MATT 3D EFFECT

### NYLON IZOLAČNÁ HMOŽDINKA S OCHRANNOU KRYTKOU M10 P-POB-HN IZOL



Menovitá veľkosť	EAN číslo výrobku	Balenie v ks		Cena [€/ks]	
				Bez DPH	S DPH
<b>M10 x 96</b>	001207	25	2 625	2,95	<b>3,54</b>

### IZOLAČNÁ HMOŽDINKA HROT TEHLA BEZ ZATEPLENIA P-POB-HN WDVS140 M10



Menovitá veľkosť	EAN číslo výrobku	Balenie v ks		Cena [€/ks]	
				Bez DPH	S DPH
<b>140</b>	144843	1/5	750	4,80	<b>5,76</b>

### IZOLAČNÁ HMOŽDINKA HROT TEHLA ZATEPLENIE P-POB-HN WDVS300 M10



Menovitá veľkosť	EAN číslo výrobku	Balenie v ks		Cena [€/ks]	
				Bez DPH	S DPH
<b>300</b>	144850	1/5	500	7,80	<b>9,36</b>

### NEREZOVÁ UNI PLATFORMA NA UCHYTENIE OB M10 P-POB-HN PLAT M10



Menovitá veľkosť	EAN číslo výrobku	Balenie v ks		Cena [€/ks]	
				Bez DPH	S DPH
<b>M10</b>	144836	25/500	5 000	3,35	<b>4,02</b>





# ALUMINIUM W.15

## MATT 3D EFFECT

### ZÁVITOVÁ TYČ M10

P-POB-ZT





Menovitá veľkosť	EAN číslo výrobku	Balenie v ks		Cena [€/ks]	
				Bez DPH	S DPH
60	002556	100	20 800	0,20	<b>0,24</b>
100	002563	100	15 600	0,30	<b>0,36</b>
150	002570	50	10 400	0,55	<b>0,66</b>

### MONTÁŽNA PLATŇA M10

P-POB-ZT MP

















Menovitá veľkosť	EAN číslo výrobku	Balenie v ks		Cena [€/ks]	
				Bez DPH	S DPH
80 x 30	002518	25	5 200	1,15	<b>1,38</b>

### GUMOVÁ FAREBNÁ KRYTKA HROTU OBJÍMKY

P-POB-HT AKG



Menovitá veľkosť	EAN číslo výrobku	Balenie v ks		Cena [€/ks]	
				Bez DPH	S DPH
 <b>29 x 13</b>	002280	50	16 800	0,25	<b>0,30</b>
 <b>29 x 13</b>	002211	50	16 800	0,25	<b>0,30</b>
 <b>29 x 13</b>	002235	50	16 800	0,25	<b>0,30</b>
 <b>29 x 13</b>	002266	50	16 800	0,25	<b>0,30</b>
 <b>29 x 13</b>	002242	50	16 800	0,25	<b>0,30</b>
  <b>29 x 13</b>	002228	50	16 800	0,25	<b>0,30</b>
   <b>29 x 13</b>	002273	50	16 800	0,25	<b>0,30</b>
 <b>29 x 13</b>	002259	50	16 800	0,25	<b>0,30</b>
 <b>29 x 13</b>	002297	50	16 800	0,25	<b>0,30</b>

### ZACHYTÁVAČ VODY+SITKO

### W.15-WZVS



Menovitá veľkosť	80		100		120	
	Bez DPH	S DPH	Bez DPH	S DPH	Bez DPH	S DPH
<b>ANM</b> 1 Antracit RAL 7016	26,50	<b>31,80</b>	29,10	<b>34,92</b>	43,70	<b>52,44</b>
	094216		094223		094230	
<b>TMM</b> 2 Testa di Moro RAL 8028	26,50	<b>31,80</b>	29,10	<b>34,92</b>	43,70	<b>52,44</b>
	100320		100337		100344	
<b>SSM</b> 3 Svetlo šedá RAL 7005	26,50	<b>31,80</b>	29,10	<b>34,92</b>	43,70	<b>52,44</b>
	100290		100306		100313	
<b>ICM</b> 4 Intenzívna čierna RAL 9005	26,50	<b>31,80</b>	29,10	<b>34,92</b>	43,70	<b>52,44</b>
	114419		114426		114433	
<b>OCM</b> 5 Oceľovo červená RAL 3009	26,50	<b>31,80</b>	29,10	<b>34,92</b>	43,70	<b>52,44</b>
	114389 *		114402 *		114396 *	
<b>ZHM</b> 6 Zeleno hnedá RAL 7013	26,50	<b>31,80</b>	29,10	<b>34,92</b>	43,70	<b>52,44</b>
	112156		112163		112170	
<b>BHM</b> 7 Bielo hliníková RAL 9006	26,50	<b>31,80</b>	29,10	<b>34,92</b>	43,70	<b>52,44</b>
	114440		114457		114464	
<b>BM</b> 8 Biela RAL 9010	26,50	<b>31,80</b>	29,10	<b>34,92</b>	43,70	<b>52,44</b>
	124883 *		124890		124906 *	
<b>ZSM</b> 9 Zinkovo šedá RAL extra	26,50	<b>31,80</b>	29,10	<b>34,92</b>	43,70	<b>52,44</b>
	124975 *		124982 *		124999 *	
<b>MHM</b> 10 Medeno hnedá RAL 8004	26,50	<b>31,80</b>	29,10	<b>34,92</b>	43,70	<b>52,44</b>
	124913 *		124920 *		124937 *	
<b>MZM</b> 11 Machovo zelená RAL 6005	26,50	<b>31,80</b>	29,10	<b>34,92</b>	43,70	<b>52,44</b>
	124944 *		124951 *		124968 *	
<b>BHTM</b> 12 Bielo hliníková tmavá RAL 9007	26,50	<b>31,80</b>	29,10	<b>34,92</b>	43,70	<b>52,44</b>
	124852 *		124869 *		124876 *	
<b>Balenie v ks</b> 📦	<b>2</b>		<b>3</b>		<b>3</b>	
<b>Balenie v ks</b> 🚚	<b>240</b>		<b>90</b>		<b>90</b>	

\* Výroba na objednávku

# ALUMINIUM W.15

## MATT 3D EFFECT

### ZACHYTÁVAČ VODY+HADICA

### W.15-WZVHA

Menovitá veľkosť	80		100		120	
	Bez DPH	S DPH	Bez DPH	S DPH	Bez DPH	S DPH
<b>ANM</b> 1 Antracit RAL 7016	67,60	<b>81,12</b>	67,60	<b>81,12</b>	130,00	<b>156,00</b>
	094186 *		094193		094209 *	
<b>TMM</b> 2 Testa di Moro RAL 8028	67,60	<b>81,12</b>	67,60	<b>81,12</b>	130,00	<b>156,00</b>
	100269 *		100276 *		100283 *	
<b>SSM</b> 3 Svetlo šedá RAL 7005	67,60	<b>81,12</b>	67,60	<b>81,12</b>	130,00	<b>156,00</b>
	100238 *		100245 *		100252 *	
<b>ICM</b> 4 Intenzívna čierna RAL 9005	67,60	<b>81,12</b>	67,60	<b>81,12</b>	130,00	<b>156,00</b>
	116116 *		116123 *		116130 *	
<b>OCM</b> 5 Oceľovo červená RAL 3009	67,60	<b>81,12</b>	67,60	<b>81,12</b>	130,00	<b>156,00</b>
	116147 *		116154 *		116161 *	
<b>ZHM</b> 6 Zeleno hnedá RAL 7013	67,60	<b>81,12</b>	67,60	<b>81,12</b>	130,00	<b>156,00</b>
	112132 *		112316 *		112149 *	
<b>BHM</b> 7 Bielo hliníková RAL 9006	67,60	<b>81,12</b>	67,60	<b>81,12</b>	130,00	<b>156,00</b>
	116086 *		116093 *		116109 *	
<b>BM</b> 8 Biela RAL 9010	67,60	<b>81,12</b>	67,60	<b>81,12</b>	130,00	<b>156,00</b>
	137623 *		137630 *		137647 *	
<b>ZSM</b> 9 Zinkovo šedá RAL extra	67,60	<b>81,12</b>	67,60	<b>81,12</b>	130,00	<b>156,00</b>
	137715 *		137722 *		137739 *	
<b>MHM</b> 10 Medeno hnedá RAL 8004	67,60	<b>81,12</b>	67,60	<b>81,12</b>	130,00	<b>156,00</b>
	137654 *		137661 *		137678 *	
<b>MZM</b> 11 Machovo zelená RAL 6005	67,60	<b>81,12</b>	67,60	<b>81,12</b>	130,00	<b>156,00</b>
	137685 *		137692 *		137708 *	
<b>BHTM</b> 12 Bielo hliníková tmavá RAL 9007	67,60	<b>81,12</b>	67,60	<b>81,12</b>	130,00	<b>156,00</b>
	137593 *		137609 *		137616 *	
<b>Balenie v ks</b> 	<b>1</b>		<b>1</b>		<b>1</b>	
<b>Balenie v ks</b> 	<b>60</b>		<b>60</b>		<b>60</b>	

\* Výroba na objednávku





# ALUMINIUM W.15

## MATT 3D EFFECT

### POZINKOVANÁ OCHRANNÁ RÚRA S REVÍZNYM OTVOROM W.15-WOZR



Menovitá veľkosť	80		100		100	
	1,0		1,0		1,5	
Dĺžka v m	1,0		1,0		1,5	
Cena v €/ks	Bez DPH	S DPH	Bez DPH	S DPH	Bez DPH	S DPH
	<b>ANM</b> 1 Antracit RAL 7016	65,50	<b>78,60</b>	51,00	<b>61,20</b>	104,00
122742 *		122759 *		122766 *		
<b>TMM</b> 2 Testa di Moro RAL 8028	65,50	<b>78,60</b>	51,00	<b>61,20</b>	104,00	<b>124,80</b>
	123046 *		123053 *		123060 *	
<b>SSM</b> 3 Svetlo šedá RAL 7005	65,50	<b>78,60</b>	51,00	<b>61,20</b>	104,00	<b>124,80</b>
	122995 *		123008 *		123015 *	
<b>ICM</b> 4 Intenzívna čierna RAL 9005	65,50	<b>78,60</b>	51,00	<b>61,20</b>	104,00	<b>124,80</b>
	122797 *		122803 *		122810 *	
<b>OCM</b> 5 Oceľovo červená RAL 3009	65,50	<b>78,60</b>	51,00	<b>61,20</b>	104,00	<b>124,80</b>
	122841 *		122858 *		122865 *	
<b>ZHM</b> 6 Zeleno hnedá RAL 7013	65,50	<b>78,60</b>	51,00	<b>61,20</b>	104,00	<b>124,80</b>
	122940 *		122957 *		122964 *	
<b>BHM</b> 7 Bielo hliníková RAL 9006	65,50	<b>78,60</b>	51,00	<b>61,20</b>	104,00	<b>124,80</b>
	122896 *		122902 *		122919 *	
<b>BM</b> 8 Biela RAL 9010	65,50	<b>78,60</b>	51,00	<b>61,20</b>	104,00	<b>124,80</b>
	123190 *		123206 *		123213 *	
<b>ZSM</b> 9 Zinkovo šedá RAL extra	65,50	<b>78,60</b>	51,00	<b>61,20</b>	104,00	<b>124,80</b>
	123145 *		123152 *		123169 *	
<b>MHM</b> 10 Medeno hnedá RAL 8004	65,50	<b>78,60</b>	51,00	<b>61,20</b>	104,00	<b>124,80</b>
	123244 *		123251 *		123268 *	
<b>MZM</b> 11 Machovo zelená RAL 6005	65,50	<b>78,60</b>	51,00	<b>61,20</b>	104,00	<b>124,80</b>
	123091 *		123107 *		123114 *	
<b>BHTM</b> 12 Bielo hliníková tmavá RAL 9007	65,50	<b>78,60</b>	51,00	<b>61,20</b>	104,00	<b>124,80</b>
	123336 *		123305 *		123312 *	
Balenie v ks 	1		1		1	
Balenie v ks 	70		60		60	



\* Výroba na objednávku



# ALUMINIUM W.15

## MATT 3D EFFECT



### POZINKOVANÁ OCHRANNÁ RÚRA S REVÍZNYM OTVOROM W.15-WOZR

Menovitá veľkosť	120		120	
	Dĺžka v m			
Cena v €/ks	1,0		1,5	
	Bez DPH	S DPH	Bez DPH	S DPH
<b>ANM</b> Antracit RAL 7016	114,40	<b>137,28</b>	163,30	<b>195,96</b>
	122773 *		122780 *	
<b>TMM</b> Testa di Moro RAL 8028	114,40	<b>137,28</b>	163,30	<b>195,96</b>
	123077 *		123084 *	
<b>SSM</b> Svetlo šedá RAL 7005	114,40	<b>137,28</b>	163,30	<b>195,96</b>
	123022 *		123039 *	
<b>ICM</b> Intenzívna čierna RAL 9005	114,40	<b>137,28</b>	163,30	<b>195,96</b>
	122827 *		122834 *	
<b>OCM</b> Oceľovo červená RAL 3009	114,40	<b>137,28</b>	163,30	<b>195,96</b>
	122872 *		122889 *	
<b>ZHM</b> Zeleno hnedá RAL 7013	114,40	<b>137,28</b>	163,30	<b>195,96</b>
	122971 *		122988 *	
<b>BHM</b> Bielo hliníková RAL 9006	114,40	<b>137,28</b>	163,30	<b>195,96</b>
	122926 *		122933 *	
<b>BM</b> Biela RAL 9010	114,40	<b>137,28</b>	163,30	<b>195,96</b>
	123220 *		123237 *	
<b>ZSM</b> Zinkovo šedá RAL extra	114,40	<b>137,28</b>	163,30	<b>195,96</b>
	123176 *		123183 *	
<b>MHM</b> Medeno hnedá RAL 8004	114,40	<b>137,28</b>	163,30	<b>195,96</b>
	123275 *		123282 *	
<b>MZM</b> Machovo zelená RAL 6005	114,40	<b>137,28</b>	163,30	<b>195,96</b>
	123121 *		123138 *	
<b>BHTM</b> Bielo hliníková tmavá RAL 9007	114,40	<b>137,28</b>	163,30	<b>195,96</b>
	123329 *		123299 *	
<b>Balenie v ks</b> 	1		1	
<b>Balenie v ks</b> 	40		40	

\* Výroba na objednávku

### POZINKOVANÁ OBJÍMKA S REBROVOU GUMOOU M10 P-POB-OZR



Menovitá veľkosť	EAN číslo výrobku	Balenie v ks		Cena [€/ks]	
				Bez DPH	S DPH
80	002525	25	1 250	1,55	<b>1,86</b>
100	002532	25	1 250	2,00	<b>2,40</b>
120	002549	20	1 000	2,25	<b>2,70</b>

# ALUMINIUM W.15

## MATT 3D EFFECT

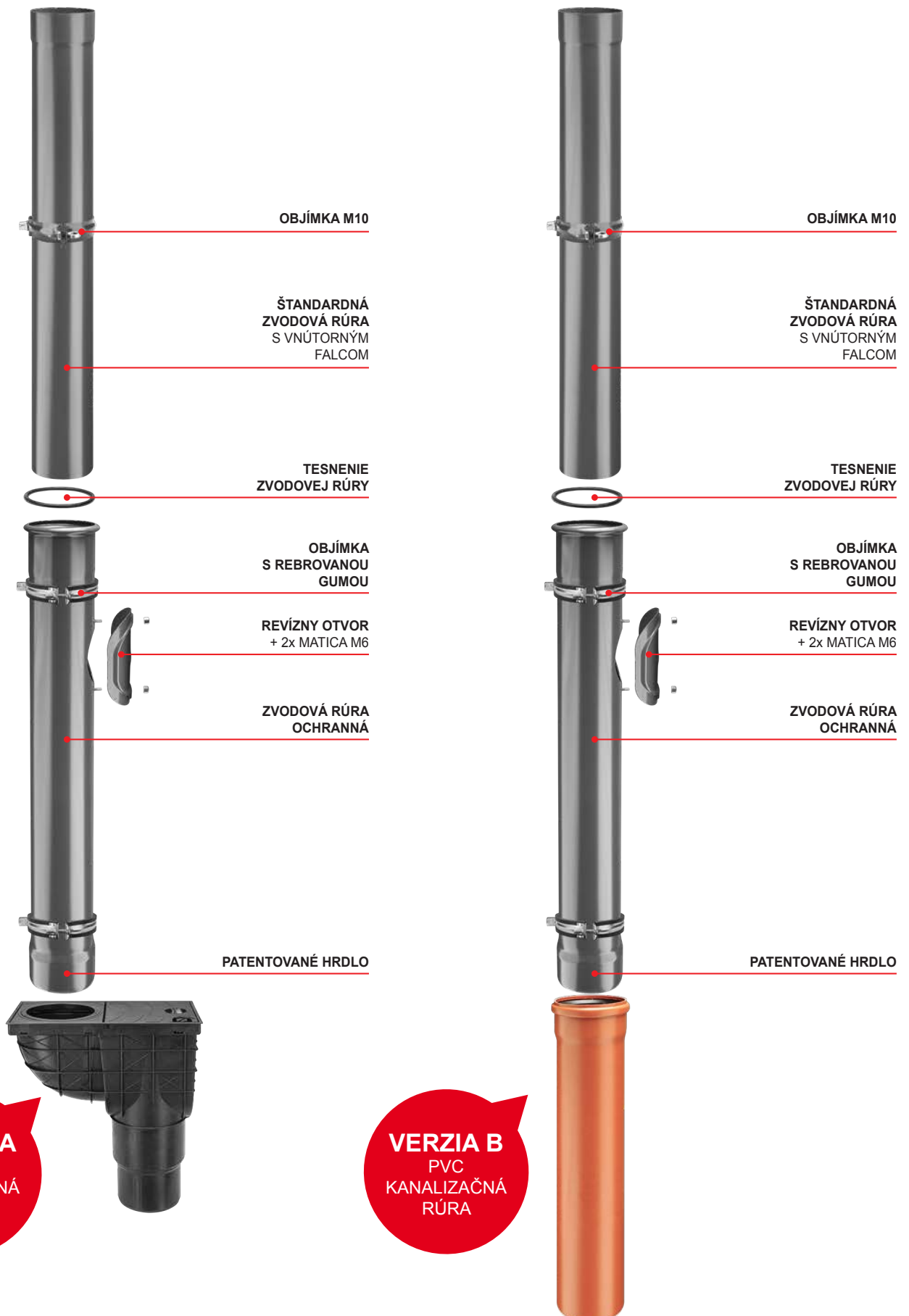

## III. ZÁKLADNÉ USTANOVENIA

- Spoločnosť KJG a.s., so sídlom Malinovského 800/131, 916 21 Čachtice, IČO: 31 439 951 (ďalej len „Predávajúci“), vydáva nasledujúce všeobecné obchodné podmienky, ktoré platia pre predaj a dodávky odkvapového strešného systému s príslušenstvom, ľahkej strešnej krytiny, trápšov, hutného materiálu, strešných doplnkov, náradia, strojov a obchodného tovaru súvisiaceho so strešným systémom (ďalej len „tovar“) vykonávaných Predávajúcim na základe rámcovej kúpnej zmluvy (ďalej len „RKZ“) vo vzťahu k podnikateľovi pri výkone jeho podnikateľskej činnosti a štátu, štátnej organizácii, samosprávnej územnej jednotke alebo právnickej osobe zriadenej zákonom ako verejnoprávna inštitúcia, samosprávnej verejných potrieb alebo vlastnej prevádzky (ďalej len „Kupujúci“).
- Tieto všeobecné obchodné podmienky ako neoddeliteľná súčasť RKZ sú neoddeliteľnou súčasťou každej jednotlivé kúpnej zmluvy (ďalej aj „JKZ“ alebo „zmluva“) uzavretej medzi Predávajúcim a Kupujúcim na základe RKZ.

## II. UZAVRETIE KÚPNEJ ZMLUVY

- Písomná objednávka Kupujúceho sa považuje za návrh na uzavretie JKZ, pričom každá objednávka Kupujúceho musí obsahovať:
  - identifikačné údaje kupujúceho nevyhnutné k vystaveniu faktúry,
  - špecifikáciu objednávaného tovaru (najmä typ, druh, množstvo a rozmery),
  - dodacie miesto, dodaciu lehotu a spôsob dodania tovaru,
  - dátum vystavenia objednávky,
  - meno, priezvisko, funkciu a podpis osoby oprávnenej konať za kupujúceho.
- JKZ sa považuje za uzavretú okamihom písomného potvrdenia objednávky Kupujúceho Predávajúcim.

## III. KÚPNA CENA A PLATOBNÉ PODMIENKY

- Kupujúci sa zaväzuje zaplatiť Predávajúcemu riadne a včas kúpnu cenu za objednaný tovar. Kúpna cena je stanovená podľa cenníka Predávajúceho (ceny tovaru sa rozumie ceny bez DPH) platného v deň predloženia objednávky Kupujúcim a jej výška bude uvedená Predávajúcim v potvrdení objednávky Kupujúceho vrátane DPH (pri dodaní tovaru v SR) podľa platných právnych predpisov. V nevyhnutných prípadoch, ak je kúpna cena stanovená na základe individuálnej cenovej kalkulácie vychádzajúcej z platného cenníka, je povinný Kupujúci zaplatiť kúpnu cenu do výšky stanovenej cenovou kalkuláciou s tým, že Predávajúci určí konečnú výšku kúpnej ceny podľa vynaložených nákladov, avšak táto nesmie presiahnuť kúpnu cenu stanovenú kalkuláciou. Kupujúci má nárok na zľavu z ceny tovaru vo výške vyplývajúcej z RKZ; ak Predávajúci zmení počas trvania RKZ výšku zľavy Kupujúceho z ceny tovaru, bezodkladne ho o tom písomne informuje. Pri dodaní tovaru v SR účtuje Predávajúci Kupujúcemu k cene tovaru navyše DPH podľa platných právnych predpisov.
- Kupujúci má pre odber tovaru stanovený finančný kreditlimit a splatnosť faktúr v zmysle RKZ, pričom Predávajúci je oprávnený fakturovať kúpnu cenu Kupujúceho dňom dodania, resp. odoslania, tovaru Kupujúcemu. Po prečerpaní kreditlimitu uvedeného v RKZ alebo v prípade nezaplatenia faktúry Kupujúcim v lehote splatnosti je Predávajúci oprávnený prerušiť dodávanie tovaru Kupujúcemu na základe zmluvy ako i nepotvrdiť ďalšiu písomnú objednávku Kupujúceho. V prerušených dodávkach tovaru Predávajúci pokračuje:
  - pri prekročení kreditlimitu - po zaplatení najstarších faktúr do výšky prekročenia kreditlimitu a súčasným zaplatení hodnoty požadovaného odberu tovaru,
  - pri nezaplatení faktúry v lehote splatnosti – po jej úplnom zaplatení.
 Predávajúci je oprávnený kedykoľvek v priebehu trvania RKZ zmeniť Kupujúcemu stanovený kreditlimit.
- Platba sa považuje za vykonanú včas, pokiaľ bola v lehote splatnosti pripísaná na účet Predávajúceho alebo uhradená v hotovosti v pokladni Predávajúceho.
- Ak Kupujúci neuhradí faktúru v lehote splatnosti, je predávajúci oprávnený účtovať mu úroky z omeškania vo výške 0,05 % z nezaplatené sumy za každý deň omeškania.

## IV. DODANIE TOVARU A VÝHRADA VLASTNÍCTVA

- Predávajúci je povinný dodať tovar Kupujúcemu v množstve dohodnutom v zmluve a v akosti a vyhotovení, ktoré sa hodí na účel, na ktorý sa tento tovar používa. Tovar dodaný Predávajúcim je Kupujúci povinný prevziať.
- Pokiaľ sa zmluvné strany nedohodli inak, je Predávajúci povinný tovar zabaliť alebo vybať na prepravu spôsobom, ktorý je obvyklý pre tento tovar v obchodnom styku.
- Dodanie tovaru sa uskutoční v lehote a spôsobom dohodnutým zmluvnými stranami v zmluve.
- Pri dodaní tovaru Predávajúcim je povinný zamestnanec Kupujúceho preukázať oprávnenie na prevzatie tovaru.
- Ak má byť tovar daný k dispozícii, nenaložený na dopravný prostriedok, v sídle Predávajúceho (resp. príslušnom veľkosklade Predávajúceho, ktorému Kupujúci predložil objednávku) Kupujúcim určenému dopravcovi, je tento povinný preukázať oprávnenie na prevzatie tovaru.
- V prípade, ak má byť tovar dodaný Kupujúcemu na dodacie miesto uvedené v objednávke vozidlom Predávajúceho, vyúčtuje Predávajúci Kupujúcemu náklady na dopravu podľa cenníka prepravy platného v deň predloženia objednávky Kupujúcim. Zároveň si Predávajúci vyhradzuje právo, že sa tovar vyzlíž len v dostupnom teréne podľa jeho uváženia.
- Pri tovare, ktorý má byť odoslaný Kupujúcemu, vyúčtuje Predávajúci Kupujúcemu náklady na poštovné, ak nie je dohodnuté inak.
- Kupujúci sa zaväzuje odobrať tovar v dodacej lehote. V prípade, ak si Kupujúci nesplní svoju povinnosť odobrať tovar v dodacej lehote, vyzve ho Predávajúci na splnenie jeho povinnosti v dodatocnej primeranej lehote. Neodbratím tovaru Kupujúcim ani v dodatocnej primeranej lehote vzniká právo Predávajúceho odstúpiť od zmluvy.
- Kupujúci, ktorý nezaplátí do dodania tovaru celú výšku kúpnej ceny nadobudne vlastníctvo k dodanému tovaru až úplným zaplatením kúpnej ceny.

## V. PRECHOD NEBEZPEČENSTVA ŠKODY NA TOVARE

- Nebezpečenstvo škody na tovare prechádza na Kupujúceho okamihom, keď prevezme tovar od Predávajúceho, resp. ním určeného dopravcu, alebo ak tak neurobí včas, v čase keď mu Predávajúci alebo ním určený dopravca umožní nakladať s tovarom, pričom Kupujúci o tejto možnosti vedel, a kupujúci poruší zmluvu tým, že tovar neprevezme.
- Ak má Predávajúci odovzdať tovar na prepravu Kupujúcim určenému dopravcovi vo svojom sídle v Čachticiach (resp. príslušnom veľkosklade Predávajúceho), od ktorého má Kupujúci tovar prevziať, prechádza na Kupujúceho nebezpečenstvo škody na tovare okamihom odovzdania tovaru tomuto dopravcovi.
- V prípade, ak má Predávajúci odoslať tovar Kupujúcemu, prechádza na Kupujúceho nebezpečenstvo škody na tovare okamihom odovzdania tovaru prvému dopravcovi na prepravu do miesta určenia.
- Kupujúci je povinný prezrieť tovar bez zbytočného odkladu po prechode nebezpečenstva škody na tovare. Ak sa tovar odoslala Kupujúcemu, má povinnosť prezrieť tovar bez zbytočného odkladu po jeho dopravení do miesta určenia.

## VI. ZODPOVEDNOSŤ ZA VADY A ZÁRUKA

- Predávajúci zodpovedá za vadu, ktorú má tovar v okamihu, keď prechádza nebezpečenstvo škody na tovare na Kupujúceho, aj keď sa vada stane zjavnou až po tomto čase. Predávajúci zodpovedá takisto za akúkoľvek vadu, ktorá vznikne po prechode nebezpečenstva škody na tovare na Kupujúceho, ak je spôsobená porušením jeho povinnosti.
- Ak kupujúci tovar neprezie alebo nezariadi, aby sa prezrel v čase prechodu nebezpečenstva škody na tovare, môže uplatniť nároky z väd zistiteľných pri tejto prehliadke, len ak preukáže, že tieto vady mal tovar už v čase prechodu nebezpečenstva škody na tovare.
- Kupujúci je povinný oznámiť Predávajúcemu vady tovaru bez zbytočného odkladu po tom, čo:
  - Kupujúci vady zistil,
  - Kupujúci pri vynaložení odbornej starostlivosti mal vady zistiť pri prehliadke, ktorú je povinný uskutočniť po prechode nebezpečenstva škody na tovare, alebo
  - ci sa vady mohli zistiť neskôr pri vynaložení odbornej starostlivosti, najneskôr však do dvoch rokov od doby dodania tovaru, prípadne od dňovania tovaru do miesta určenia určeného v zmluve. Pri vadách, na ktoré sa vzťahuje záruka za akost, platí namiesto tejto lehoty záručná doba.
- Ak Predávajúci poskytne Kupujúcemu záruku za akost dodaného tovaru, urobí tak vyhlásením v samostatnom záručnom liste, v ktorom bude uvedený i postup pri reklamácii.
- Záručná doba začína plynúť odo dňa dodania tovaru. Ak je Predávajúci povinný odoslať tovar, plynie záručná doba odo dňa dňovania tovaru do miesta určenia. Záručná doba neplynie po dobu, po ktorú Kupujúci nemôže užívať tovar pre jeho vady, za ktoré zodpovedá predávajúci.
- V prípade dodania tovaru Kupujúcemu s vadami sa výslovne vylučuje použitie ust. § 436, § 437, § 439 ods. 2, 3, 4 a § 441 Obchodného zákonníka a Predávajúci v takomto prípade poskytne Kupujúcemu zľavu z kúpnej ceny alebo odstráni Kupujúcim namietané vady tovaru:
  - dodaním chýbajúceho tovaru,
  - opravou tovaru alebo dodaním náhradného tovaru pri odstrániteľných vadách, alebo
  - ci dodaním náhradného tovaru pri neodstrániteľných vadách.
- Predávajúcim poskytnutá zľava z kúpnej ceny musí zodpovedať rozdielu medzi hodnotou, ktorú by mal tovar bez väd, a hodnotou, ktorú mal tovar dodaný s vadami, pričom pre určenie hodnôt je rozhodujúci čas, v ktorom sa malo uskutočniť riadne plnenie. Kupujúci, ktorému bola poskytnutá Predávajúcim zľava z kúpnej ceny, nie je oprávnený požadovať náhradu zisku ušlého v dôsledku nedostatku vlastnosti tovaru, na ktorý sa zľava vzťahuje.
  - Pri dodaní náhradného tovaru je Predávajúci oprávnený požadovať, aby mu na jeho náklady Kupujúci vrátil vymieňaný tovar v stave, v akom sa mu dodal. To neplatí, ak nemožnosť vrátenia tovaru v stave tam uvedenom nie je spôsobená konaním alebo opomenutím Kupujúceho, alebo ak k zmene stavu tovaru došlo v dôsledku prehliadky riadne vykonanej za účelom zistenia väd tovaru. V prípade, ak pred objavením väd Kupujúci tovar alebo jeho časť predal alebo tovar úplne alebo sčasti spotreboval alebo ho pozmenil pri jeho obvyklom použití, je povinný vrátiť nepredaný alebo nespotrebovaný tovar alebo pozmenený tovar a poskytnúť Predávajúcemu náhradu do výšky, v ktorej mal z uvedeného použitia tovaru prospech.
- Zodpovednosť Predávajúceho za vady, na ktoré sa nevzťahuje záruka za akost, nevzniká, ak tieto vady boli spôsobené po prechode nebezpečenstva škody na tovare vonkajšími udalosťami a nespôsobil ich Predávajúci alebo osoby, s ktorých pomocou plnil svoj záväzok.

## VII. VYŠŠIA MOC

- Ak po uzatvorení zmluvy nastanú nepredvídateľné a neovplyviteľné okolnosti, ktoré vytvoria trvalú, alebo dočasnú prekážku pre plnenie povinností zmluvných strán z uzatvorenej zmluvy (vis maior), nebude nesplnenie povinností (pri trvalej prekážke) zmluvnou stranou, resp. oneskorené splnenie povinností (pri dočasnej prekážke), považované za porušenie tejto zmluvy a zmluvná strana tak nezodpovedá za prípadné škody, ktoré vzniknú v súvislosti s nesplnením zmluvných povinností. Pokiaľ má vzniknúť prekážka pre plnenie povinností zo zmluvy iba dočasný charakter, zaväzujú sa zmluvné strany pristúpiť k plneniu svojich zmluvných povinností bezodkladne potom, ako táto prekážka odpadne. Každá zmluvná strana je povinná bezodkladne informovať druhú zmluvnú stranu o vzniku vyššie uvedených prekážok.
- Za vis maior sa považujú najmä živelné udalosti, svojvoľné konania tretích osôb, štrajky, pracovné výluky, blokády, vojny (vyhlásené i nevyhlásené), zmena politickej situácie, ktorá vylučuje alebo neprímerane sťažuje výkon práv a povinností zo zmluvy alebo akékoľvek iné podobné udalosti.

## VIII. OCHRANA OSOBNÝCH ÚDAJOV

- Kupujúci (pre účely tohto článku aj iná osoba podpísaná na RKZ a objednávke za Kupujúceho) výslovne udeľuje Predávajúcemu, podľa zák. č. 428/2002 Z.z. o ochrane osobných údajov v platnom znení (ďalej len „zákon“), súhlas so spracúvaním jeho osobných údajov uvedených v RKZ a objednávke Kupujúceho.
  - Kupujúci výslovne udeľuje Predávajúcemu súhlas spracúvať osobné údaje na účely:
    - vykonu práv a povinností vyplývajúcich z RKZ a JKZ,
    - vedenie evidencie, ktorej povinnosť vedenia vyplýva Predávajúcemu zo zákona alebo na základe zákona,
    - vykonu marketingovej činnosti.
  - Kupujúci výslovne udeľuje Predávajúcemu súhlas, aby na účely uvedené v bode 8.2 poskytol jeho osobné údaje tretej osobe, ktorú poveril predmetnou činnosťou.
  - Kupujúci výslovne udeľuje Predávajúcemu súhlas so spracúvaním osobných údajov:
    - af na dobu, v ktorej je Predávajúci povinný viesť evidenciu uvedenú v bode 8.2 písm. b),
    - bf na dobu, v ktorej je to nevyhnutné na ochranu zákonných práv a právom chránených záujmov Predávajúceho.
- Kupujúci berie na vedomie, že jeho súhlas so spracúvaním osobných údajov má právo odvolať a vyžadovať likvidáciu jeho osobných údajov v prípade, že dôjde zo strany Predávajúceho, resp. tretej osoby, ktorej Predávajúci osobné údaje poskytol, k porušeniu povinností vyplývajúcich zo zákona.

## IX. ZÁVEREČNÉ USTANOVENIA

- Kupujúci nie je oprávnený previesť či postúpiť bez výslovného súhlasu Predávajúceho práva vyplývajúce mu z RKZ alebo JKZ na tretiu osobu.
- RKZ je možné meniť, pokiaľ z týchto všeobecných podmienok nevyplýva inak, len formou písomných dodatkov podpísaných zástupcami oboch zmluvných strán.
- Dohodnuté odchýlné ustanovenia v JKZ medzi Predávajúcim a Kupujúcim majú prednosť pred ustanoveniami RKZ a týchto všeobecných obchodných podmienok. Právne vzťahy, ktoré nie sú upravené v RKZ, JKZ a ani v týchto všeobecných podmienkach, sa riadia Obchodným zákonníkom a ďalšími všeobecne záväznými právnymi predpismi platnými v Slovenskej republike, s vylúčením použitia kolíznych noriem a s vylúčením aplikácie Dohovoru OSN o zmluvách o medzinárodnej kúpe tovaru /CISG/ zo dňa 11.04.1980 a ich prípadných dodatkov v prípade, že kupujúci má sídlo (miesto podnikania) v inom štáte alebo je tovar dodávaný do iného štátu.
- Všetky spory, ktoré vyplývajú z realizácie obsahu RKZ, budú riešené zmluvnými stranami cestou priateľského vyjednávania. Spory, ktoré sa nepodarí vyriešiť vzájomnou dohodou, je oprávnený riešiť (vylúčne) príslušný súd Slovenskej republiky.
- Tieto všeobecné podmienky vydáva Predávajúci podľa § 273 Obchodného zákonníka, a to s účinnosťou od 01.01.2017.