



ODVODNI SISTEM POLUOKRUGLI



**CJENIK
2024**



POWERFUL PARTNER FOR YOUR ROOF

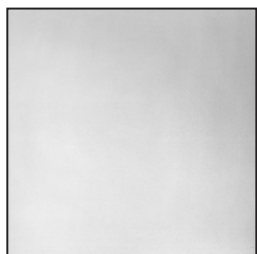

Cinkotit
materijal | 3



Žlijeb | 6



Dilekcija
žlijeba | 8



Žlijeb
oprema | 10



Kuka | 11



Kutnik | 12



Čelo
žlijeba | 12



Kotlić | 13



Koljeno | 17



Odvodna
cijev | 18

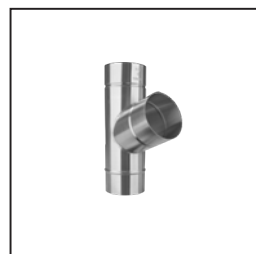

Odvodna cijev
oprema | 20



Obujmica | 21



Obujmica
oprema | 22



Zadržać
vode | 25



Zaštitna
cijev | 26

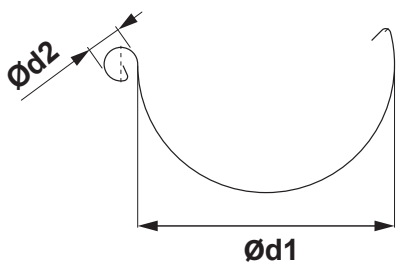

DIMENZIJE KROVNIH ŽLJEBOVA

(dimenzije i mjerne tolerancije po EN 612)

Razvijena širina (mm)	200	250	280	333	400	500
Ød1	80	105	127	153	192	250
Ød2	16	18	18	20	22	22

ZAVARENI TIG

UNUTARNJI FALZ

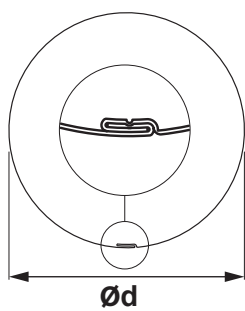
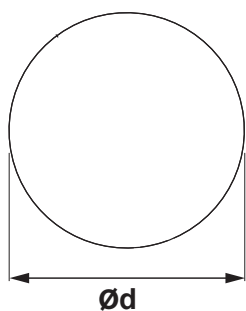

DIMENZIJE KROVNIH CIJEVI

(dimenzije i mjerne tolerancije po EN 612)

Dimenzije	60	80	100	120	Unutarnji FALZ 150
Nazivna veličina Ød (mm)	60	80	100	120	150

DIMENZIJE KROVNIH KUKA

(dimenzije i mjerne tolerancije po EN 612)

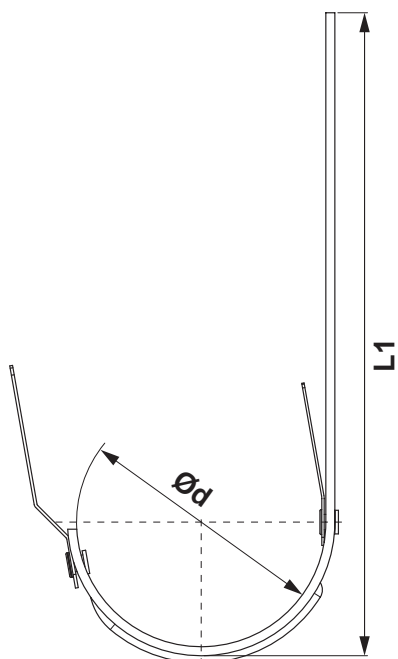

Dimenzije (mm)	L1	Ød
200	290	80
250	310	105
280	345	127
333 – 510	345	153
333 – 550	385	153
333 – 610	445	153
400	400	192

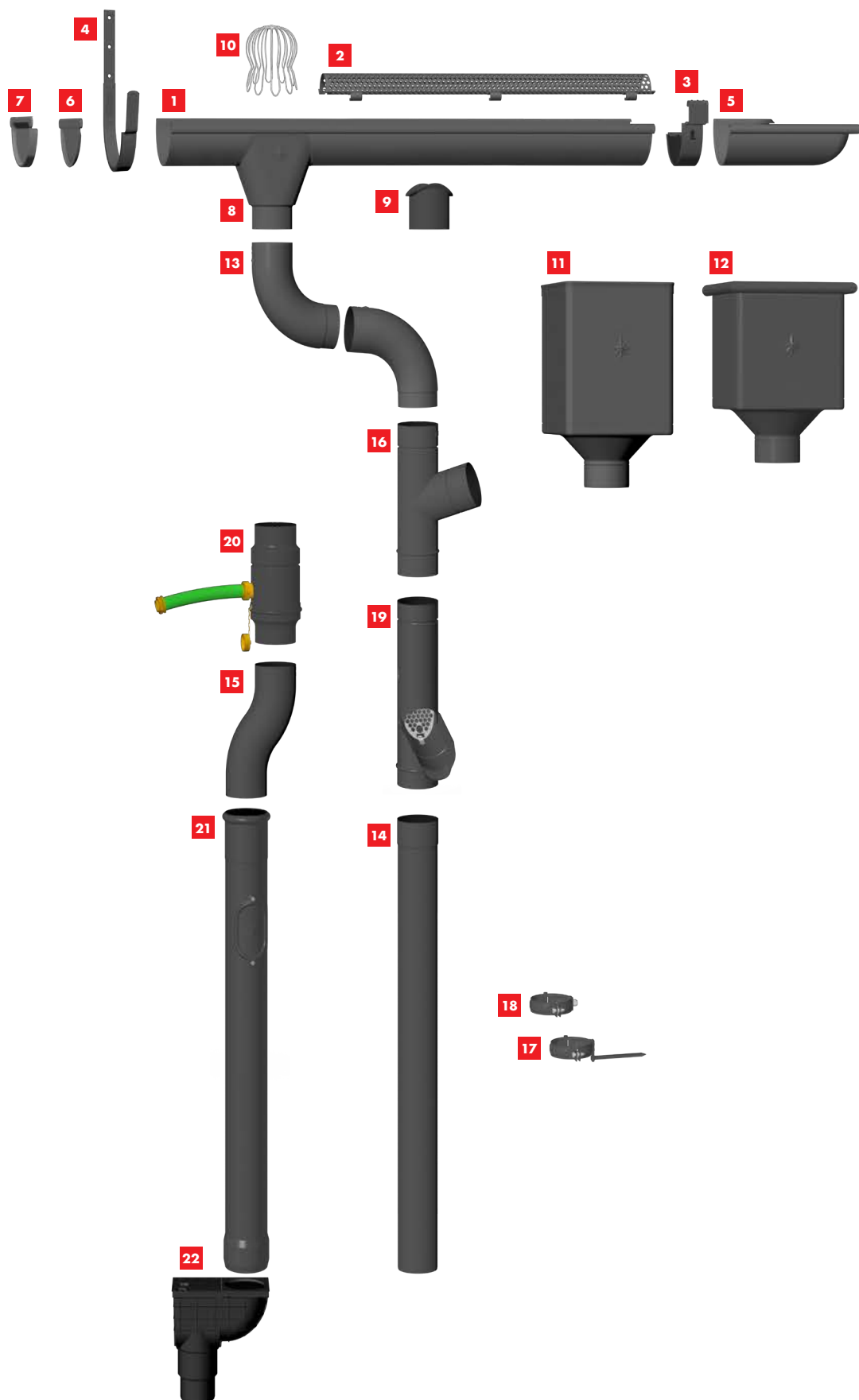

- 1** Žlijeb poluokrugli
- 2** Mrežica za zaštitu od smeća
- 3** Spojka žlijeba
- 4** Kuka
- 5** Kutnik vanjski
- 6** Čelo žlijeba
- 7** Čelo sa gumom
- 8** Ispusni kotlić
- 9** Grlo
- 10** Zadržlač smeća
- 11** Sabirni kotlić DESIGN
- 12** Sabirni kotlić KUBICKI
- 13** Koljeno
- 14** Odvodna cijev
- 15** Koljeno odskočno
- 16** Redukcija cijevi
- 17** Obujmica s navojem s hrotom
- 18** Obujmica s navojem M10
- 19** Zadržlač vode sa sitom
- 20** Zadržlač vode sa crijevom
- 21** Zaštitna cijev sa rev.
- 22** Kanalizacijski isp. ravni





CINKOTIT



ŽLIJEB POLUOKRUGLI [s=0,65 mm]

TZ-TZZ

Nominalna veličina	Dužina u m	EAN broj narudžbe	Pakiranje u m		Cijena [€/m]	
					Bez PDV	S PDV
200	3,0	047939	15	1 200	7,75	9,69
250	2,0	047946	10	480	7,40	9,25
250	3,0	047960	15	720	6,95	8,69
250	4,0	047984	20	960	6,95	8,69
250	5,0	047991	25	1 200	6,95	8,69
250	6,0	048004	30	1 440	6,95	8,69
280	2,0	048028	10	420	8,20	10,25
280	3,0	048042	15	630	7,75	9,69
280	4,0	048066	20	840	7,75	9,69
280	5,0	048080	25	1 050	7,75	9,69
280	6,0	048097	30	1 260	7,75	9,69
333	2,0	048103	10	330	9,10	11,38
333	3,0	048127	15	495	8,70	10,88
333	4,0	048141	20	660	8,70	10,88
333	5,0	048165	25	825	8,70	10,88
333	6,0	048196	30	990	8,70	10,88
400	4,0	048219	20	540	12,00	15,00
400	6,0	048233	30	810	12,00	15,00





CINKOTIT



ŽLIJEB POLUOKRUGLI [s=0,70 mm]

TZ-TZZ



Nominalna veličina	Dužina u m	EAN broj narudžbe	Pakiranje u m		Cijena [€/m]	
					Bez PDV	S PDV
500 *	4,0	048257	20	–	22,90	28,63

* Proizvodnja po narudžbi



ŽLIJEB POLUOKRUGLI [s=0, 60 mm]

TZ-TZZ



Nominalna veličina	Dužina u m	EAN broj narudžbe	Pakiranje u m		Cijena [€/m]	
					Bez PDV	S PDV
250 *	3,0	047953	15	720	7,25	9,06
250 *	4,0	047977	20	960	7,25	9,06
333 *	3,0	048110	15	495	9,50	11,88
333 *	4,0	048134	20	660	9,50	11,88
333 *	5,0	048158	25	825	9,50	11,88
333 *	6,0	048189	30	990	9,50	11,88

* Proizvodnja po narudžbi



ŽLIJEB NATKROVNI

TZ-TZZS

Nominalna veličina	Dužina u m	EAN broj narudžbe	Pakiranje u m		Cijena [€/m]	
					Bez PDV	S PDV
650	4,0	000439	4	200	31,10	38,88

STREŠNÝ DILATAČNÝ ŽLAB POLKRUHOVÝ

TZ-TZZDI

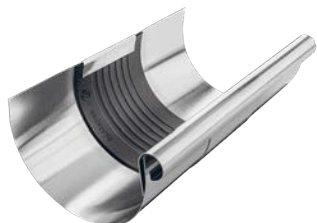

Nominalna veličina	EAN broj narudžbe	Pakiranje u kom		Cijena [€/kom]	
				Bez PDV	S PDV
250/260	082688	3	360	13,50	16,88
280/260	082695	3	360	13,70	17,13
333/260	082701	5	200	13,70	17,13
400/260	082718	5	200	17,60	22,00



DILETACIJA ZA LEŽEĆI ŽLIJEB

TZ-TZZSDI

Nominalna veličina	EAN broj narudžbe	Pakiranje u kom		Cijena [€/kom]	
				Bez PDV	S PDV
670/260	082725	1	40	36,50	45,63



DILETACIJSKA TRAKA

TZ-TZZDIP

Nominalna veličina	Dužina u m	EAN broj narudžbe	Pakiranje u m		Cijena [€/m]	
					Bez PDV	S PDV
260	3,0	028020	3	120	45,00	56,25
260	6,0	028037	6	240	45,00	56,25

KORIŠTENJE SPOJKE ŽLIJEBA I SPOJNE TRAKE

SPOJKA ŽLIJEBA

Primjer montaže: Podkorvni žlijeb razvijene širine do 500 mm. Spojka žlijeba mora biti montirana u međusobnoj udaljenosti 15 m. Za vanjski kutnik i početak žlijeba važi polovica standardne vrijednosti: maksimalno 7,5 m. Za unutarnji kutnik važi četvrtina standardne vrijednosti: maksimalno 3,75 m. Za ostale materijale i dimenzije: vidi tabelica dolje. Kutnici se uvijek smatraju čvrstim točkama.

KROVNI POLUOKRUGLI ŽLJEBOVI

Razvijena širina žlijeba	Aluminij	Pocink, Cinkotit, Bakar, Inox
< 500	12	15
> 500	8	10

SPAJANJE TRAKOM

Unutarnja instalacija: za četvrtaste žlebove pričvršćene za podlogu bez lijepljenja, za krovove s nestandardnim profilom, i oplatu zida limom

KROVNO SPAJANJE TRAKOM

Razvijena širina žlijeba	Aluminij	Pocink, Cinkotit, Bakar, Inox
< 500	8	10
> 500	6	8

Za vanjski kutnik ili početak žlijeba važi polovica standardne vrijednosti. Za unutarnji kutnik važi četvrtina standardne vrijednosti.

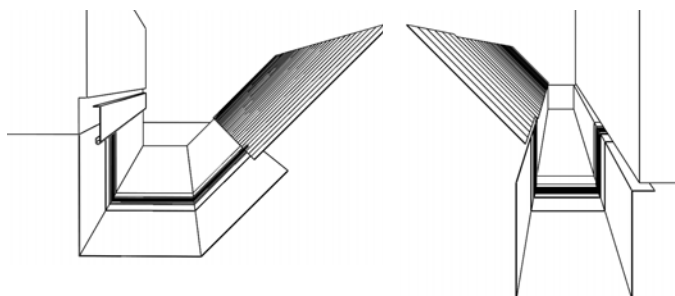
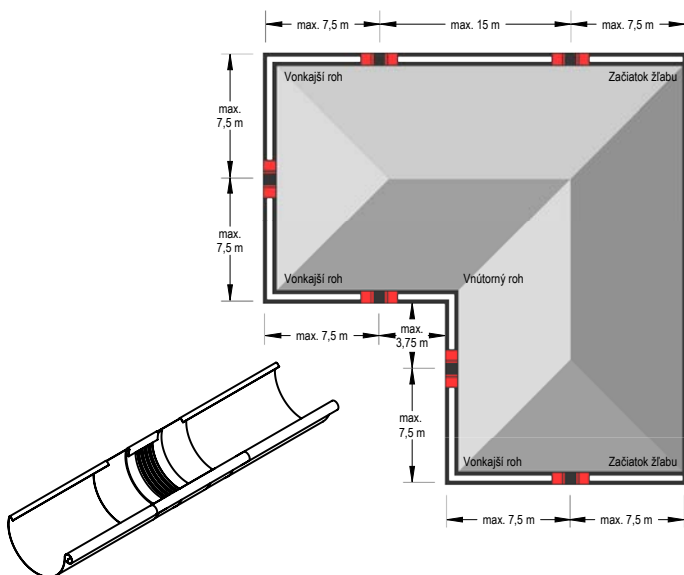

Napomena uz montažu spojne trake.

Kada se savija i montira spojna traka, provjerite sljedeće:

- Klješta za savijanje imaju radijus minimalno 2 mm.
- Za debljinu lima 1 mm se mora održati polumjer savijanja minimalno 5 mm.
- Klješta za savijanje moraju za vrijeme savijanja biti podešena za debljinu 3 do 4 mm, kako bi se spriječio efekt sječenja – oštećenja gume.
- Središnji gumeni dio za vrijeme savijanja ne smije biti pritisnut ili oštećen. Treba zbog toga koristiti aluminijsku limenu traku debljine 2 do 5 mm, i saviti je tako, da se može pričvrstiti kao zaštita za klješta za savijanje. Time ćemo dobiti veći polumjer savijanja, i spriječiti da se ošteti središnji gumeni dio.

Napomena uz montažu spojne trake.

Za vrijeme montaže uz pomoć mekog lemljenja prvo pokrite dio mokrom krpom (kako ne bi došlo do prelaska topline u središnji gumeni dio). Mora se održavati minimalna udaljenost 6 cm od središnjeg gumenog dijela. U svakom slučaju treba izbjegavati kontakt gume s plamenom.



ALUMINIJSKA MREŽICA ZA ZAŠTITU OD SMEĆA

W-WZNLM

Nominalna veličina	Džka v m	EAN broj narudžbe	Pakiranje u kom		Cijena [€/kom]	
					Bez PDV	S PDV
333	2,0	064905	25	300	25,50	31,88

PVC ŽLIJEBNI ZADRŽAČ SMEĆA

SD-ZNL MREZKA

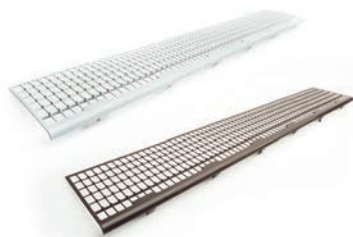

Nominalna veličina	Dužina u m	EAN broj narudžbe	Pakiranje u kom		Cijena [€/kom]	
					Bez PDV	S PDV
171	1,0	008473	30	450	4,50	5,63
171	1,0	008466	30	450	4,50	5,63

PVC ŽLIJEBNI ZADRŽAČ SMEĆA

SD-ZNL N

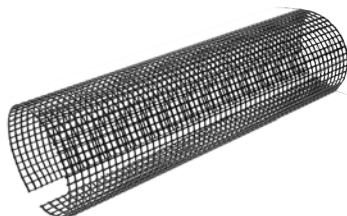



Nominalna veličina	Dužina u m	EAN broj narudžbe	Pakiranje u kom		Cijena [€/kom]	
					Bez PDV	S PDV
250	3,0	008480	10	400	23,90	29,88
280-333	3,0	008497	10	400	24,00	30,00





SPOJKA ŽLIJEBA

TZ-TZSPZ



Nominalna veličina	EAN broj narudžbe	Pakiranje u kom		Cijena [€/kom]	
				Bez PDV	S PDV
250 *	102454	5	600	U PROCESU TESTIRANJA	
280 *	102461	5	600	U PROCESU TESTIRANJA	
333 *	102478	5	600	U PROCESU TESTIRANJA	

* Proizvodnja po narudžbi



KUKA

TZ-TZHOB



Nominalna veličina	Materijal	EAN broj narudžbe	Pakiranje u kom		Cijena [€/kom]	
					Bez PDV	S PDV
200/380	25/6	032805	10	1 000	4,40	5,50
250/430	25/6	032812	10	1 000	3,50	4,38
280/480	25/6	032829	10	1 000	3,80	4,75
333/550	25/6	032836	10	1 000	4,00	5,00
333/610	25/6	032843	10	1 000	4,75	5,94
400/650	25/6	032850	10	500	6,35	7,94

CINKOTIT



KUKA ZA NATKROVNI ŽLIJEB

TZ-TZHOBSSN

Nominalna veličina	Materijal	EAN broj narudžbe	Pakiranje u kom		Cijena [€/kom]	
					Bez PDV	S PDV
4	25/6	000910	15	300	17,30	21,63

KUTNIK VANJSKI

TZ-TZRA



Nominalna veličina	EAN broj narudžbe	Pakiranje u kom		Cijena [€/kom]	
				Bez PDV	S PDV
200	000811	5	150	15,00	18,75
250	000828	5	150	15,00	18,75
280	000835	5	150	16,60	20,75
333	000842	5	150	16,60	20,75
400	000859	5	150	32,90	41,13

KUTNIK UNUTARNJI

TZ-TZRI



Nominalna veličina	EAN broj narudžbe	Pakiranje u kom		Cijena [€/kom]	
				Bez PDV	S PDV
200	000866	5	150	15,00	18,75
250	000873	5	150	15,00	18,75
280	000880	5	150	16,60	20,75
333	000897	5	150	16,60	20,75
400	000903	5	150	32,90	41,13

ČELO ŽLIJEBA

TZ-TZCL



Nominalna veličina	EAN broj narudžbe	Pakiranje u kom		Cijena [€/kom]	
				Bez PDV	S PDV
200	001665	6/60	1 440	0,80	1,00
250	001672	50	4 500	0,70	0,88
280	001689	50	4 500	0,80	1,00
333	001696	50	4 500	0,95	1,19
400	001702	4/40	960	1,55	1,94

ČELO SA GUMOM

TZ-TZCLG



Nominalna veličina	EAN broj narudžbe	Pakiranje u kom		Cijena [€/kom]	
				Bez PDV	S PDV
250 *	004390	25	2 250	U PROCESU TESTIRANJA	
280 *	004406	25	2 250	U PROCESU TESTIRANJA	
333 *	004413	25	2 250	U PROCESU TESTIRANJA	

* Proizvodnja po narudžbi

ISPUSNI KOTLIĆ

TZ-TZKL



Nominalna veličina	EAN broj narudžbe	Pakiranje u kom		Cijena [€/kom]	
				Bez PDV	S PDV
200/60	003775	20	600	8,70	10,88
250/60	003782	20	600	8,10	10,13
250/80	003799	20	600	6,50	8,13
280/80	003805	20	600	8,15	10,19
280/100	003812	20	600	7,50	9,38
333/80	003829	20	600	10,00	12,50
333/100	003836	20	600	8,20	10,25
333/120	003843	15	300	11,50	14,38
400/100	003850	15	300	16,00	20,00
400/120	003867	15	300	17,70	22,13
400/150	003874	15	300	21,00	26,25

CINKOTIT

NOVI PRIČVRŠNI
SISTEM FEDER OMOGUĆUJE
LAGANO OKRETANJE KOLJENA
DO TRAJENOG SMJERA
TE JE POUZDANO U SVAKOJ
POZICIJI. LAGANA MONTAŽA NA
BILO KAKVO KOLJENO
BEZ NITANJA.

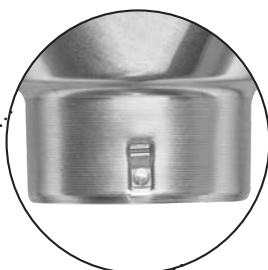

GRLO

TZ-TZHRD



Nominalna veličina	EAN broj narudžbe	Pakiranje u kom		Cijena [€/kom]	
				Bez PDV	S PDV
80	102539	40	1 000	2,30	2,88
100	102546	25	1 000	2,60	3,25
120	102553	15	750	3,50	4,38

INOX ZADRŽAČ SMEĆA

N-NZN



Nominalna veličina	EAN broj narudžbe	Pakiranje u kom		Cijena [€/kom]	
				Bez PDV	S PDV
60	001153	30	2 160	5,55	6,94
80	001160	20	1 440	5,60	7,00
100	001177	15	1 080	5,70	7,13
120	001184	10	720	6,20	7,75
150	001191	5	360	9,80	12,25



SABIRNI KOTLIĆ DESIGN

TZ-TZKLZ DE



Nominalna veličina	EAN broj narudžbe	Pakiranje u kom		Cijena [€/kom]	
				Bez PDV	S PDV
80	007834	2	36	65,00	81,25
100	007858	2	36	65,00	81,25
120	007872	2	36	66,00	82,50

SABIRNI KOTLIĆ DESIGN EKSCENTRIČNI

TZ-TZKLZ DX



Nominalna veličina	EAN broj narudžbe	Pakiranje u kom		Cijena [€/kom]	
				Bez PDV	S PDV
80 *	007896	2	36	75,00	93,75
100	007926	2	36	75,00	93,75
120	007957	2	36	76,50	95,63

* Proizvodnja po narudžbi

SABIRNI KOTLIĆ KUBICKI

TZ-TZKLZ KU



Nominalna veličina	EAN broj narudžbe	Pakiranje u kom		Cijena [€/kom]	
				Bez PDV	S PDV
80 *	007841	2	36	97,20	121,50
100	007865	2	36	97,20	121,50
120	007889	2	36	97,20	121,50

* Proizvodnja po narudžbi

SABIRNI KOTLIĆ KUBICKI EKSCENTRIČAN

TZ-TZKLZ KX



Nominalna veličina	EAN broj narudžbe	Pakiranje u kom		Cijena [€/kom]	
				Bez PDV	S PDV
80	007902	2	36	98,00	122,50
100	007933	2	36	98,00	122,50
120	007964	2	36	100,00	125,00

SABIRNI KOTLIĆ KUBICKI EKSCENTRIČNI S OTVOROM

TZ-TZKLZ KXV



Nominalna veličina	EAN broj narudžbe	Pakiranje u kom		Cijena [€/kom]	
				Bez PDV	S PDV
80	007919	2	36	137,00	171,25
100	007940	2	36	137,00	171,25
120	007971	2	36	138,00	172,50

GUMA ZA BRTVLJENJE SABIRNOG KOTLIĆA

P-PKLZ T



Nominalna veličina	EAN broj narudžbe	Pakiranje u kom		Cijena [€/kom]	
				Bez PDV	S PDV
IC 70-85	077103	5	600	4,00	5,00
IC 100-110	077110	5	600	4,10	5,13
IC 110-125	077097	5	600	4,20	5,25
PS 70-85	077134	5	600	4,50	5,63
PS 100-110	077141	5	600	4,90	6,13
PS 110-125	077127	5	600	5,00	6,25

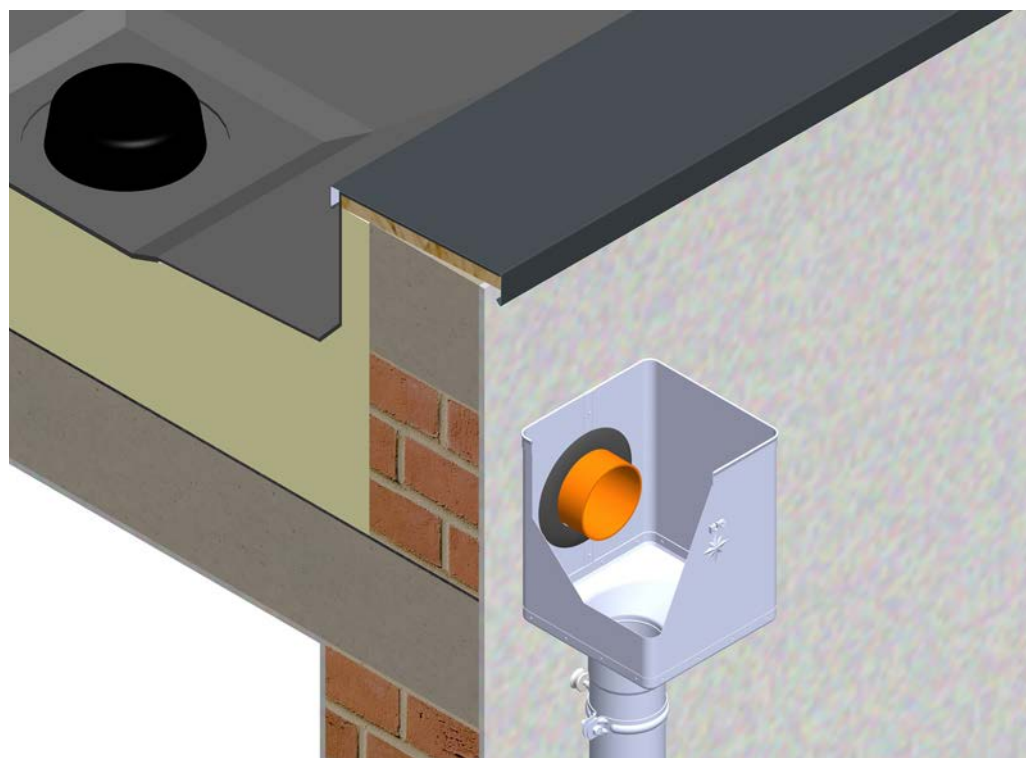

VARENO KOLJENO 72°

TZ-TZK



Nominalna veličina	EAN broj narudžbe	Pakiranje u kom		Cijena [€/kom]	
				Bez PDV	S PDV
60	083081	25	600	6,10	7,63
80	083098	25	400	4,45	5,56
100	083111	25	300	5,20	6,50
120	083135	15	180	11,20	14,00
150	083159	5	90	39,00	48,75

VARENO KOLJENO 85°

TZ-TZKR



Nominalna veličina	EAN broj narudžbe	Pakiranje u kom		Cijena [€/kom]	
				Bez PDV	S PDV
80	083104	25	400	7,80	9,75
100	083128	25	300	8,30	10,38
120	083142	15	180	18,30	22,88

VARENO KOLJENO 40°

TZ-TZKT



Nominalna veličina	EAN broj narudžbe	Pakiranje u kom		Cijena [€/kom]	
				Bez PDV	S PDV
80	083166	25	400	5,40	6,75
100	083173	25	300	6,90	8,63
120	083180	15	240	13,50	16,88

ODVODNA CIJEV [s=0,65 mm]

TZ-TZZR





Nominalna veličina	Dužina u m	EAN broj narudžbe	Pakiranje u m		Cijena [€/m]	
					Bez PDV	S PDV
60	2,0	047618	2	490	6,90	8,63
60	3,0	047625	3	735	6,90	8,63
80	1,0	047649	10	100	7,60	9,50
80	2,0	047663	2	250	7,30	9,13
80	3,0	047687	3	375	7,30	9,13
80	4,0	047694	4	500	7,30	9,13
80 *	5,0	047700	5	625	7,30	9,13
80 *	6,0	047717	6	750	7,30	9,13
100	1,0	047731	10	70	9,20	11,50
100	2,0	047755	2	160	8,90	11,13
100	3,0	047779	3	240	8,90	11,13
100	4,0	047793	4	320	8,90	11,13
100 *	5,0	047816	5	400	8,90	11,13
100 *	6,0	047823	6	480	8,90	11,13
120	1,0	047830	8	48	11,75	14,69
120	2,0	047847	2	120	11,30	14,13
120	3,0	047854	3	180	11,30	14,13
120	4,0	047878	4	240	11,30	14,13
120 *	5,0	047892	5	300	11,30	14,13
120 *	6,0	047908	6	360	11,30	14,13

* Proizvodnja po narudžbi



ODVODNA CIJEV [s=0,70 mm]

TZ-TZZR



Nominalna veličina	Dužina u m	EAN broj narudžbe	Pakiranje u m		Cijena [€/m]	
					Bez PDV	S PDV
150 ¹	4,0	047922	4	112	24,80	31,00

¹ Unutarnji FALZ



ODVODNA CIJEV [s=0, 60 mm]

TZ-TZZR



Nominalna veličina	Dužina u m	EAN broj narudžbe	Pakiranje u m		Cijena [€/m]	
					Bez PDV	S PDV
80 *	1,0	047632	10	100	7,80	9,75
80 *	2,0	047656	2	250	7,80	9,75
80 *	3,0	047670	3	375	7,70	9,63
80 *	4,0	081742	4	500	7,70	9,63
80 *	5,0	081759	5	625	7,70	9,63
80 *	6,0	081766	6	750	7,70	9,63
100 *	1,0	047724	10	70	9,60	12,00
100 *	2,0	047748	2	160	9,60	12,00
100 *	3,0	047762	3	240	9,50	11,88
100 *	4,0	047786	4	320	9,50	11,88
100 *	5,0	047809	5	400	9,50	11,88
100 *	6,0	081773	6	480	9,50	11,88

* Proizvodnja po narudžbi



PVC IZLJEVNI RUKAV

SD-ZR FOLIA KJG

Rozmiar nominalny	Dužina u m	EAN broj narudžbe	Pakiranje u m		Cijena [€/m]	
					Bez PDV	S PDV
60-150	100,0	139726	100	6 000	0,38	0,48



KOLJENO ODSKOČNO

TZ-TZKO

Nominalna veličina	EAN broj narudžbe	Pakiranje u kom		Cijena [€/kom]	
				Bez PDV	S PDV
80	047380	20	320	9,20	11,50
100	047397	20	240	11,20	14,00
120	047403	15	180	21,00	26,25

REDUKCIJA CIJEVI 72°

TZ-TZZO

Nominalna veličina	EAN broj narudžbe	Pakiranje u kom		Cijena [€/kom]	
				Bez PDV	S PDV
80/80	102560	4	90	16,80	21,00
100/60	102577	4	120	18,00	22,50
100/80	102584	4	120	18,00	22,50
100/100	102591	4	120	18,00	22,50
120/80	102607	3	90	22,40	28,00
120/100	102614	3	90	22,40	28,00
120/120	102621	3	90	22,40	28,00
150/120 *	102638	2	36	36,40	45,50
150/150 *	102645	2	36	39,50	49,38

* Proizvodnja po narudžbi

OBUJMICA TRN 150 mm

TZ-TZO



Nominalna veličina	EAN broj narudžbe	Pakiranje u kom		Cijena [€/kom]	
				Bez PDV	S PDV
80	008503	25	1 000	3,00	3,75
100	008510	25	1 000	3,30	4,13
120	008527	25	1 000	3,50	4,38

OBUJMICA TRN 200 mm

TZ-TZOD



Nominalna veličina	EAN broj narudžbe	Pakiranje u kom		Cijena [€/kom]	
				Bez PDV	S PDV
80	008534	25	1 000	3,20	4,00
100	008541	25	1 000	3,45	4,31
120	008558	25	1 000	3,65	4,56

OBUJMICA TRN 300 mm

TZ-TZODD



Nominalna veličina	EAN broj narudžbe	Pakiranje u kom		Cijena [€/kom]	
				Bez PDV	S PDV
100	008572	20	800	3,70	4,63
120	008589	20	800	4,10	5,13

OBUJMICA M10

TZ-TZOB





Nominalna veličina	EAN broj narudžbe	Pakiranje u kom		Cijena [€/kom]	
				Bez PDV	S PDV
60	000132	25	3 000	3,95	4,94
80	000149	25	3 000	3,00	3,75
100	000156	25	3 000	3,20	4,00
120	000163	25	3 000	3,70	4,63
150	000170	20	2 400	5,00	6,25

INOX VIJAK ZA OBUJMICU M6x20

P-POB-NSK





Nominalna veličina	EAN broj narudžbe	Pakiranje u kom		Cijena [€/kom]	
				Bez PDV	S PDV
M6 x 20 *	071675	1	–	0,15	0,19

* Proizvodnja po narudžbi

VIJAK ZA OBUJMICU TORX M10

P-POB-HT





Nominalna veličina	EAN broj narudžbe	Pakiranje u kom		Cijena [€/kom]	
				Bez PDV	S PDV
80	002464	100	40 000	1,00	1,25
140	002471	100	28 000	1,25	1,56
200	002488	100	20 000	1,55	1,94
250	002495	100	16 000	1,70	2,13
300	002501	100	11 200	1,70	2,13

CINKOTIT

TIPLA M10

P-POB-HN DB





Nominalna veličina	EAN broj narudžbe	Pakiranje u kom		Cijena [€/kom]	
				Bez PDV	S PDV
120	002426	100	25 000	0,40	0,50

TIPLA S LAMELOM M10

P-POB-HN DB





Nominalna veličina	EAN broj narudžbe	Pakiranje u kom		Cijena [€/kom]	
				Bez PDV	S PDV
180	002433	100	12 000	0,42	0,53
240	002440	100	12 000	0,50	0,63
280	002457	100	12 000	0,53	0,66

KOMBINIRANI VIJAK TORX M10

P-POB-ZT/SZ





Nominalna veličina	EAN broj narudžbe	Pakiranje u kom		Cijena [€/kom]	
				Bez PDV	S PDV
140	002587	50	10 400	0,45	0,56
180	002594	50	10 400	0,55	0,69

TIPLA ZA IZOLACIJU M10

P-POB-HN IZOL





Nominalna veličina	EAN broj narudžbe	Pakiranje u kom		Cijena [€/kom]	
				Bez PDV	S PDV
M10 x 96	001207	25	2 625	2,95	3,69

KLIN SA PVC TIPLOM ZA OPEKU BEZ IZOLACIJE

P-POB-HN WDVS140 M10





Nominalna veličina	EAN broj narudžbe	Pakiranje u kom		Cijena [€/kom]	
				Bez PDV	S PDV
140	144843	1/5	750	4,80	6,00

KLIN SA PVC TIPLOM ZA OPEKU SA IZOLACIJOM

P-POB-HN WDVS300 M10





Nominalna veličina	EAN broj narudžbe	Pakiranje u kom		Cijena [€/kom]	
				Bez PDV	S PDV
300	144850	1/5	500	7,80	9,75

UNI NASTAVAK OD NEHRĐAJUČEG ČELIKA ZA PRIČVRŠČIVANJE OB M10

P-POB-HN PLAT M10



Nominalna veličina	EAN broj narudžbe	Pakiranje u kom		Cijena [€/kom]	
				Bez PDV	S PDV
M10	144836	25/500	5 000	3,35	4,19

NAVOJNA ŠIPKA M10

P-POB-ZT



Nominalna veličina	EAN broj narudžbe	Pakiranje u kom		Cijena [€/kom]	
				Bez PDV	S PDV
60	002556	100	20 800	0,20	0,25
100	002563	100	15 600	0,30	0,38
150	002570	50	10 400	0,55	0,69

MONTAŽNA PLOČICA M10

P-POB-ZT MP



Nominalna veličina	EAN broj narudžbe	Pakiranje u kom		Cijena [€/kom]	
				Bez PDV	S PDV
80 x 30	002518	25	5 200	1,15	1,44

ZAŠTITNI POKLOPAC OBUJMIC

P-POB-HT AKG



Nominalna veličina	EAN broj narudžbe	Pakiranje u kom		Cijena [€/kom]	
				Bez PDV	S PDV
29 x 13	002280	50	16 800	0,25	0,31
29 x 13	002211	50	16 800	0,25	0,31
29 x 13	002235	50	16 800	0,25	0,31
29 x 13	002266	50	16 800	0,25	0,31
29 x 13	002242	50	16 800	0,25	0,31
29 x 13	002228	50	16 800	0,25	0,31
29 x 13	002273	50	16 800	0,25	0,31
29 x 13	002259	50	16 800	0,25	0,31
29 x 13	002297	50	16 800	0,25	0,31



ZADRŽAČ VODE

TZ-TZZV



Nominalna veličina	EAN broj narudžbe	Pakiranje u kom		Cijena [€/kom]	
				Bez PDV	S PDV
80	035011	6	180	10,60	13,25
100	035028	5	150	13,00	16,25
120	035035	3	90	16,60	20,75

ZADRŽAČ VODE SA SITOM

TZ-TZZVS



Nominalna veličina	EAN broj narudžbe	Pakiranje u kom		Cijena [€/kom]	
				Bez PDV	S PDV
80	034984	6	180	13,00	16,25
100	034991	5	150	14,90	18,63
120	035004	3	90	25,00	31,25

ZADRŽAČ VODE SA CRIJEVOM

TZ-TZZVHA



Nominalna veličina	EAN broj narudžbe	Pakiranje u kom		Cijena [€/kom]	
				Bez PDV	S PDV
80	001450	1	60	73,00	91,25
100	001467	1	60	73,00	91,25
120	001474	1	60	135,00	168,75



POCINČANA ZAŠTITNA CIJEV S REV. OB

P-POZR

Nominalna veličina	Dužina u m	EAN broj narudžbe	Pakiranje u kom		Cijena [€/kom]	
					Bez PDV	S PDV
80	1,0	009708	1	70	60,00	75,00
100	1,0	009715	1	60	45,00	56,25
100	1,5	009722	1	60	89,00	111,25



POCINČANA ZAŠTITNA CIJEV S REV. OB

P-POZR

Nominalna veličina	Dužina u m	EAN broj narudžbe	Pakiranje u kom		Cijena [€/kom]	
					Bez PDV	S PDV
120	1,0	009739	1	40	105,00	131,25
120	1,5	009746	1	40	143,00	178,75

CINKOTIT



OBUJMICA S GUMOM M10

P-POB-OZR

Nominalna veličina	EAN broj narudžbe	Pakiranje u kom		Cijena [€/kom]	
				Bez PDV	S PDV
80	002525	25	1 250	1,55	1,94
100	002532	25	1 250	2,00	2,50
120	002549	20	1 000	2,25	2,81

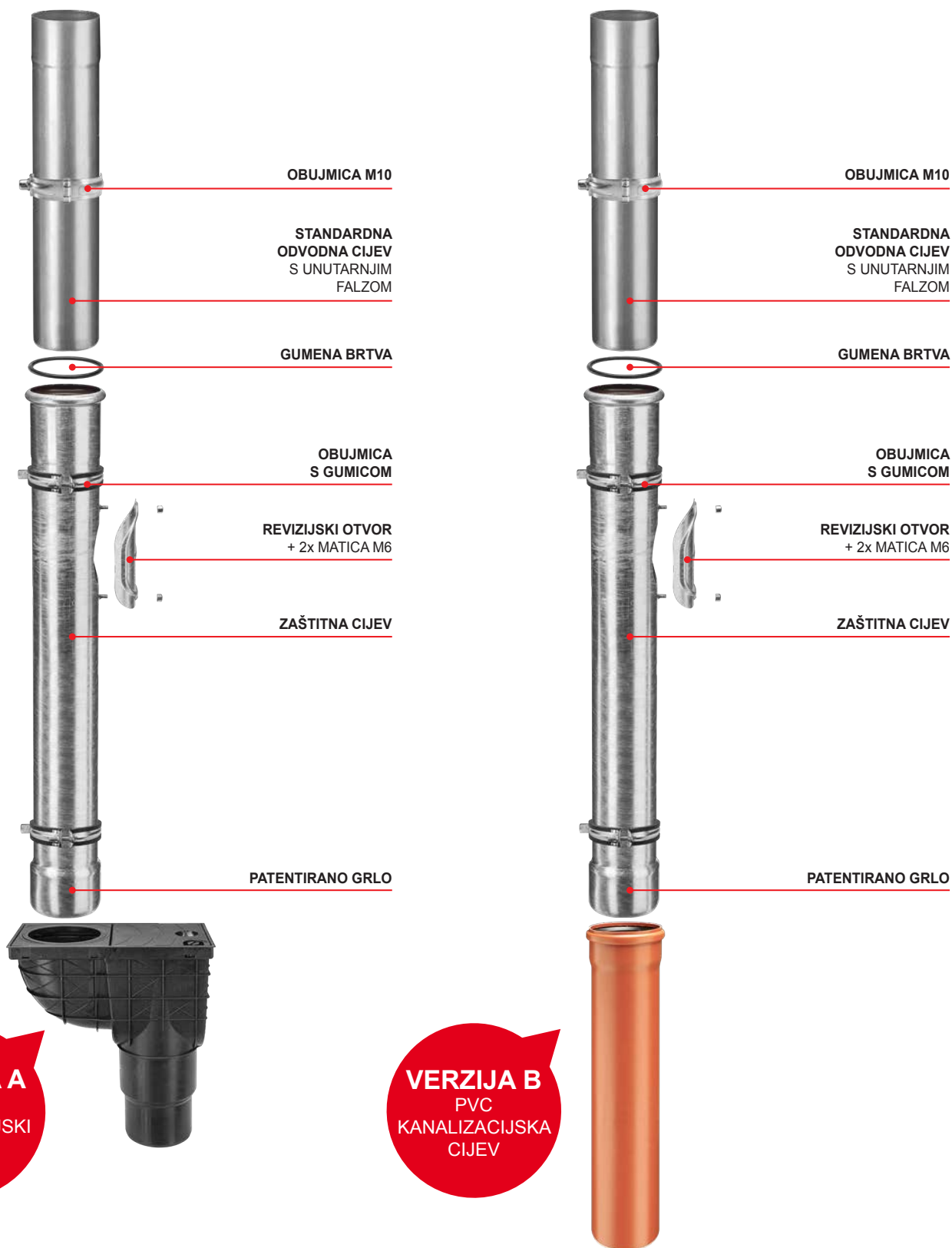

I. OPĆE ODREDBE

- 1.1. Trgovačko društvo sa sjedištem u Donjem Knežincu (Općina Gornji Knežinec), Ulica Kralja Andrije II 4, OIB: 73220465365, zastupano po direktoru Eduardu Kollaru ml. (dalje u tekstu: Prodavatelj) objavljuje ove Opće uvjete poslovanja koji se odnose na kupoprodaju odvodnih sistema kao i lakih krovnih pokriva, trapeza, limova krovne opreme, alata, strojeva i ostale robe vezane za krovne sisteme te drugu robu iz prodajno proizvodnog asortimana Prodavatelja (dalje u tekstu: Roba).
- 1.2. Opći uvjeti čine sastavni dio ugovora o kupoprodaji između pojedinog kupca i društva KJG d.o.o. sa sjedištem u Donjem Knežincu (Općina Gornji Knežinec), Ulica Kralja Andrije II 4, OIB: 73220465365, zastupano po direktoru Eduardu Kollaru ml. kao prodavatelja nastao ugovorenim kupnjom pojedinog proizvoda iz proizvodno-prodajnog asortimana Prodavatelja.
- 1.3. Ovim općim uvjetima reguliraju se međusobna prava i obveze u svrhu neometenog i brzog poslovanja između Kupca i Prodavatelja, a koje će nastati s osnovu kupoprodaje proizvoda iz asortimana Prodavatelja.
- 1.4. Prodavatelj prodaje i isporučuje robu samo u skladu s ovim Općim uvjetima.
- 1.5. U slučajevima naručivanja specifičnih, nestandardnih proizvoda s Kupcem se ugovaraju posebni uvjeti prodaje i plaćanja. Svaka izmjena mora biti sastavljena u pisanoj formi i potpisana od odgovornih osoba ugovornih strana.
- 1.6. Ovi opći uvjeti zajedno s pisanom prihvatom ponude Kupca čine ugovor.

II. PONUDE, NARUŽBA I CIJENE I SKLAPANJE UGOVORA

- 2.1. Ponuda Prodavatelja zasniva se na važećim cjenicima i katalogima proizvoda Prodavatelja. Kupac je isključivo odgovoran za ispravan odabir vrste proizvoda i njihove količine.
- 2.2. Ponuda Prodavatelja može biti prihvaćena samo pisanim putem.
- 2.3. Pisana i ovjerena narudžba Kupca smatra se temeljem za sklapanje ugovora o kupoprodaji.
- 2.4. Narudžba Kupca mora sadržavati:
 - tvrtku, sjedište, OIB i odgovornu osobu Kupca
 - specifikaciju naručene robe (tip, vrsta, količina i dimenzija), mjesto isporuke, težinu i način isporuke
 - datum narudžbe,
 - ime i prezime, funkciju osobe koja je ovlaštena preuzeti robu za Kupca
 - u slučaju da se naručena roba, po nalogu Kupca, ima isporučiti trećoj osobi, takav nalog mora biti naznačen na narudžbi s točnom naznakom imena i adrese treće osobe, s time da se potpis i štambilj treće osobe na otpremnici Prodavatelja uzima kao potvrda da je roba isporučena Kupcu
- 2.5. Stranke će posebnim pogodbama ugovoriti rokove plaćanja, limite, vrijeme i način isporuke robe i druge međusobne obveze i prava pojedinog poslovnog odnosa.
- 2.6. Nakon što se stranke usuglase o posebnim pogodbama, ugovor o kupoprodaji se smatra sklopljenim u trenutku ovjere narudžbe od strane Prodavatelja

III. CIJENA I NAČIN PLAĆANJA

- 3.1. Kupac se obvezuje Prodavatelju naručenu robu platiti u ugovorenom roku i ugovorenoj prodajnoj cijeni. Prodajna cijena utvrđuje se prema cjeniku Prodavatelja (cijene su bez PDV-a) na dan narudžbe. Ukupna cijena narudžbe sa uključenim PDV-om biti će navedena prilikom ovjere narudžbe od strane Prodavatelja.
- 3.2. Na vrijednost robe koja se prodaje inozemnom kupcu (izvoz) ne obračunava se PDV.
- 3.3. Limit dugovanja ugovorne strane ugovaraju posebnim pogodbama.
- 3.4. U slučaju prekoračenja odobrenog limita ili prekoračenja ugovorenih rokova plaćanja Prodavatelj je ovlašten obustaviti daljnju isporuku robe, sve dok dugovanje Kupca ne padne ispod dozvoljenog limita, odnosno, dok Kupac ne plati dospjele račune, ili dok Kupac ne preda Prodavatelju odgovarajuće jamstvo.
- 3.5. Plaćanjem na vrijeme se smatra isključivo kada je uplata vidljiva na računu Prodavatelja ili ako se uplata na dan dospjeća izvrši gotovinom na blagajni Prodavatelja
- 3.6. Ukoliko Kupac ne plati ispostavljeni račun u roku, Prodavatelj ima pravo obračunati zakonsku zateznu kamatu

IV. ISPORUKA ROBE I ZADRŽAVANJE PRAVA VLASNIŠTVA

- 4.1. Prodavatelj je dužan Kupcu isporučiti robu u ugovorenom roku.
- 4.2. Prodavatelj je dužan Kupcu isporučiti robu kvalitete izrade prikladne za svrhu u koju će se roba koristiti.
- 4.3. Kupac je dužan naručenu i isporučenu robu preuzeti.
- 4.4. Prodavatelj je dužan robu zapakirati i organizirati prijevoz na način na koji je to za naručenu robu uobičajeno i predviđeno – osim ukoliko se stranke drugačije ne dogovore.
- 4.5. Isporuka robe se obavlja u vrijeme i na način koji je definiran posebnim pogodbama.
- 4.6. Ukoliko se roba preuzima u sjedištu Prodavatelja, osoba koja preuzima robu u ime i za račun Kupca dužna je skladišnom radniku Prodavatelja dokazati pravo na preuzimanje robe
- 4.7. Prilikom dostave na adresu Kupca Kupac je dužan ovjeriti otpremnicu kao znak da je roba doista preuzeta
- 4.8. Kupac je dužan ovjeriti čitljivim potpisom osobe preuzimatelja robe i štambiljem Kupca svaku otpremnicu kao znak da je roba doista isporučena i preuzeta
- 4.9. U slučaju da roba mora biti dostavljena na adresu Kupca, Prodavatelj će naplatiti dostavu po važećem cjeniku na dan narudžbe. Također, Prodavatelj zadržava pravo isporučiti robu na pristupačnom terenu.
- 4.10. Za robu koja se šalje poštom, Prodavatelj će Kupcu naplatiti troškove poštarine, osim ako nije drugačije dogovoreno.
- 4.11. Kupac se obavezuje preuzeti robu u ugovorenom roku, u suprotnom ulazi u zakašnjenje. U slučaju da Kupac ne ispuni svoju obavezu, Prodavatelj ga može pozvati na ispunjenje svoje obaveze u dodatnom roku. Ako Kupac ne podigne robu niti u dodatnom roku Prodavatelj je ovlašten raskinuti ugovor.
- 4.12. Prodavatelj zadržava sva vlasnička prava na robu koju isporučuje, sve dok Kupac u potpunosti ne plati ugovorenu cijenu.

V. OBUSTAVA ISPORUKE

- 5.1. Ukoliko Kupac ne ispuni jednu ili više svojih obveza ili to ne obavi ispravno i u skladu sa ugovorom primjenjuje se slijedeće:
 - Obveze Prodavatelja se automatizmom i bez odgode obustavljaju sve dok Kupac ne podmiri svoja dugovanja (uključivo plaćanje sudskih i van sudskih troškova)
 - Prodavatelj može zahtijevati potpunu isplatu i/ili odgovarajuće jamstvo Kupca (npr. bankarska garancija)
- 5.2. Prodavatelj ima pravo zatražiti od Kupca isplatu i/ili odgovarajuće jamstvo plaćanja ukoliko postoji opravdana sumnja da Kupac neće ili ne može ispuniti svoje obveze u ugovorenom roku

VI. RIZIK

- 6.1. Do predaje robe Kupcu rizik slučajne propasti ili oštećenja stvari snosi Prodavatelj, a s predajom stvari rizik prelazi na Kupca.
- 6.2. Ako je prodavatelj dužan poslati robu Kupcu, mora sklopiti na uobičajeni način i pod uobičajenim uvjetima ugovore potrebne za izvršenje prijevoza do određenog mjesta, s time da rizik od slučajne propasti ili oštećenja prelazi na Kupca u trenutku predaje robe poštanskoj službi.
- 6.3. Ako robu Kupac preuzima na skladištu Prodavatelja (osobno ili putem prijevoznika) rizik od slučajne propasti ili oštećenja prelazi na Kupca u trenutku predaje robe bilo Kupcu bilo prijevozniku.
- 6.4. Kupac je dužan bez odgode primljenu robu na uobičajeni način pregledati ili je dati na pregled.

VII. ODGOVORNOST ZA NEDOSTATKE I JAMSTVO

- 7.1. Prodavatelj odgovara za materijalne nedostatke robe koje je ona imala u trenutku prijelaza rizika na kupca, bez obzira je li mu to bilo poznato.
- 7.2. Prodavatelj odgovara i za one materijalne nedostatke koji se pojave nakon prijelaza rizika na Kupca, ukoliko Kupac može dokazati da su nedostaci posljedica uzroka koji je postojao prije prijelaza rizika
- 7.3. Kupac je dužan obavijestiti Prodavatelja o vidljivim nedostacima na primljenoj robu bez odgađanja.
- 7.4. Kad se nakon primitka robe od strane Kupca pokaže da roba ima neki nedostatak koji se nije mogao otkriti uobičajenim pregledom prilikom preuzimanja stvari, Kupac je dužan, pod prijetnjom gubitka prava, o tom nedostaku obavijestiti Prodavatelja bez odgađanja
- 7.5. Nedostaci se moraju opisati na način da ih Prodavatelj može provjeriti. Zbog toga Kupac mora voditi evidenciju o korištenju robe, a u slučaju preprodaje robe, isto je dužan zatražiti od svojih kupaca.
- 7.6. Kupac je dužan ograničiti na najmanju moguću mjeru štete na isporučenoj robi, za koju podnosi reklamaciju Prodavatelju.
- 7.7. Prodavatelj ne odgovara za nedostatke koji se pokažu pošto protekne jedan mjesec od primitka robe
- 7.8. Ako Prodavatelj jamči za ispravnost stvari u tijeku određenog vremena (jamstvo), postupak reklamacije biti će definiran posebnim jamstvenim listom
- 7.9. Jamstveni rok teče do dana preuzimanja robe. Ako Prodavatelj dostavlja robu Kupcu, jamstveni rok počinje teći od datuma kada je roba dostavljena na odredište. Jamstveni rok se produljuje za razdoblje u kojem Kupac ne može koristiti robu zbog nedostataka za koje odgovara Prodavatelj.
- 7.10. Ako Prodavatelj jamči za ispravnost robe u tijeku određenog vremena, računajući od njezine predaje Kupcu, Kupac može, ako roba nije ispravna, zahtijevati od Prodavatelja da stvar popravi u razumnom roku ili, ako to ne učini, da mu umjesto nje preda ispravnu stvar.
- 7.11. Kupci koji su ostvarili određeni rabat na nabavnu cijenu robe, nemaju pravo na naknadu zbog izgubljene zarade uslijed nedostatka na primljenoj robi

VIII. VIŠA SILA

- 8.1. Viša sila podrazumijeva okolnosti u kojima je ispunjenje obveza nemoguće ili nerazmjerno otežano, a koje se ne mogu pripisati Prodavatelju. Takve okolnosti mogu uključivati štrajkove, požare, ekstremne klimatske uvjete, vladine mjere, kao i nedostatke u proizvodima isporučanima Prodavatelju, te druge vanjske, izvanredne i nepredvidive okolnosti nastale poslije sklapanja ugovora.
- 8.2. Svaka ugovorna strana dužna je bez odgode obavijestiti drugu o nastupu okolnosti iz prethodnog članka.
- 8.3. Ukoliko okolnosti nastale djelovanjem više sile traju duže od 30 dana, obje strane imaju pravo raskinuti ugovor. U tom slučaju Prodavatelj ne odgovara za štetu Kupcu.

IX. ZAŠTITA OSOBNIH PODATAKA

- 9.1. Prodavatelj radi brže poslovne komunikacije s Kupcem može za obradu poslovne dokumentacije i poslovnih događanja koristiti računalnu obradu podataka. S tim u vezi Prodavatelj jamči Kupcu da će sve podatke koji su mu posljedjeni u svrhu poslovanja koristiti isključivo u opsegu potrebnom za obradu podataka.
- 9.2. Kupac daje Prodavatelju suglasnost za upotrebu podataka Kupca u svrhu:
 - a/ ostvarivanja prava i obveza koja proizlaze i kupoprodajnog odnosa
 - b/ vođenja evidencije obveza Kupca prema Prodavatelju
 - c/ provođenja marketinških aktivnosti

X. RJEŠAVANJE SPOROVA

- 10.1. Sve sporove koji bi proizašli iz ovih Uvjeta ili u vezi s njima, odnosno iz ugovora između Prodavatelja i Kupca ili u vezi s njima, uključujući i sporove koji se odnose na pitanja njihova valjana nastanka, povrede ili prestanka, kao i na pravne učinke koji iz toga proistječu, stranke će pokušati riješiti mirnim putem, no, ukoliko to ne bude moguće za rješavanje nastalih sporova biti će nadležan stvarno nadležni sud u Varaždinu.

XI. SALVATORSTA KLAUZULA

- 11.1. Ako bilo koja od odredbi ovih Općih uvjeta postane ništeta, ta će se odredba zamijeniti valjanom odredbom, koja u što većoj mjeri odgovara sadržaju i trgovačkom cilju koji su ugovorne strane htjele postići ranijom odredbom koja je proglašena ništetnom. Ukoliko ima više ništetnih odredbi, ova klauzula se primjenjuje na svaku ništetnu odredbu.
- 11.2. U tom slučaju ostale odredbe Općih uvjeta ostaju na snazi.

XII. ZAVRŠNE ODREDBE

- 12.1. Kupac nema pravo prenijeti svoja prava definirana ugovorom o kupoprodaji trećoj strani bez pismenog pristanka Prodavatelja
- 12.2. Uvjeti kupoprodaje koji se utvrđuju posebnim pogodbama moguće je mijenjati isključivo pismenim pute, zaključenjem Anexa ugovoru, koji je potpisani ovjeren od obje ugovornih strana
- 12.3. Kupac potvrđuje da je upoznat s ovim Općim uvjetima, da je pročitao Opće uvjete, da pristaje na njihovu primjenu, te da prihvaća sva prava i obveze koje proistječu iz ovih uvjeta